

TARTOZÉKOK ÉS KÉZISZERSZÁMOK 2018/19



Milwaukee[®]

Nothing but **HEAVY DUTY.**[™]

Tartalomjegyzék		Oldalszám
Akkumulátorok és töltők		165/167
Csavarozás	<ul style="list-style-type: none"> - Csavarozó bitek /szettek - Shockwave bitek /szettek - Shockwave önzáró bittartók - Shockwave mágneses dugókulcs - Shockwave mágneses bittartó /adapterek - KNUCKLE™ - OSD2 – Sarokfúró /csavarozó adapter - Shockwave dugókulcsok 	77–78 79–84 86 88 86–87 87 88 84–85
Csiszolók	<ul style="list-style-type: none"> - Csiszoló papír - Vágó- és csiszolótárcsák - Cera Turbo csiszolótárcsák 	115–117 109–110 111
Csőtágító fejek, Magyarországon nem rendelhető!		155
Fúrók	<ul style="list-style-type: none"> ■ Beton <ul style="list-style-type: none"> - SDS-Plus M2 - SDS-Plus MX4 - SDS-Plus építőipari és univerzális - SDS-Plus pormentes - SDS-Max - SDS-Max pormentes ■ Beton/Kő (hengeres szárú befogás) <ul style="list-style-type: none"> - Beton - Prémium beton ■ Többfunkciós ■ Fa <ul style="list-style-type: none"> - Fafúrók - Auger fúrók ütvecsavarozókhoz - Zsaluzat - Lapos fúrók - Forstner - Fúrók központositó csúccsal (Lip & Spur) ■ Öntolások fúrók <ul style="list-style-type: none"> - Switchblade™ öntolások fúrók - Öntolások - Speed Feed™ ■ Üveg és csempe fúrók ■ Fém <ul style="list-style-type: none"> - HSS magfúrók - HSS-G DIN 1897/2 fúróhegygel /DIN 340 - HSS-G THUNDERWEB - HSS-R - RED COBALT – Shockwave HSS-G – DIN 338 - RED HEX – Shockwave HSS-G Titán - Nitrid - Lépcsős fúrók 	7–10 4–6 11 11 15–16 17 36 37 38 41 39 47 46 42 45 43 44 47 38 66 59–60 54–57 52–53 61–62 58 63–64
Fúrócsatlakoztató adapter		21–22
Fúró rendszertartozékok	- QUIK-LOK kábelek /Oldalfogantyúk /Univerzális sarokfúró adapter	160
Fűrészlap szalagfűrészhez		148
Fűthető kabát/Rendszertartozékok		159
Gyalugép tartozékok		147
Gyémánt fúrókoronák	<ul style="list-style-type: none"> - Vizes gyémánt fúrókoronák/Rendszertartozékok - Száraz gyémánt fúrókoronák/Rendszertartozékok 	93–95 96–100
Gyémánt vágótárcsák/ Gyémánt fazékkorongok		101–108
HACKZALL fűrészlapok		136
Kenőzsír, Magyarországon nem rendelhető!		22
Kéziszerszámok	<ul style="list-style-type: none"> - Rézcsővágók - Összecsukható mérőlécek - Kampó készlet - INKZALL™ jelölő filcek - Ipari ollók - Vízmértékek 	195–196 171–172 198 178–179 183 173–177

Tartalomjegyzék
Oldalszám

	- Kések / pengék	180–183
	- Lemezvágó olló	184
	- Pex vágó	185
	- Fogók	186–191
	- Racsnis dugókulcsok	199
	- Fűrészek	194
	- Csavarhúzó / dugókulcsok	196–198
	- Tűzőgépek	199
	- Mérőszalagok	169–172
	- Kulcsok	191–193
<hr/>		
■ Munkaruházat és tárolás	- Heavy Duty Tartozék készlet	206
	- Heavy Duty dobozok / betétek	207–208
	- Kesztyűk	200
	- PACKOUT™	204–205
	- Hátizsák / Szerszámövek / Vödör + rendszerező	201–203
	- Kofferek	207
Körfűrészlapok / Rendszertartozékok		145–147
Krimpelő betétek		151–153
Lámpák		165–166
Lefolyócsőtisztító tartozékok		161
Lyukfűrészek	- Állítható lyukfűrész adapter	74
	- BIG HAWG™	48
	- Bi-Metal Hole Dozer™	68–73
	- Diamond Plus™	75
	- Hole Dozer™ lyukfűrész karbid fogakkal	73
	- Univerzális TCT	13–14
	- Shockwave impact lyukfűrészek	76
Magfúrók / Áttörő fúrók - TCT	- SDS-Plus	12
	- SDS-Max	18–19
	- SDS-Max fúrócsatlakoztató adapter	20
Polírozó tartozékok		120–121
Présfóák		149–150
Rendszertartozékok – Csavarozógépek		89
Rendszer tartozékok – Csiszolók		118–119
Rendszertartozékok – Csővágó / Kábelvágó		154–155 / 157
Rendszertartozékok – Egyenes csiszolók		156
Rendszertartozékok – Felsőmarók		155
Rendszertartozékok – Folyamatos lyukasztók		157
Rendszertartozékok – Lapostiplimarók		156
Rendszertartozékok – Lemezvágók		156
Rendszertartozékok – Lyukasztó- kivágó szerszámokhoz		154
Rendszertartozékok – Mágneses fúróállványok		67
Rendszertartozékok – Mérőműszerek villanszerelőknek		157
Rendszertartozékok – Porelszívó rendszerek		163–164
Rendszerartozékok – Sarokcsiszoló / FIXTEC szorítóanya		112–114
Rendszertartozékok – Szegélynyírók		161
Rendszertartozékok – Tömítőanyag- és ragasztópisztoly		162
Rendszertartozékok – Ütvecsavarozók		89
Rendszertartozékok – Vizsgálókamerák		159
SAWZALL® Fűrészlapok / Rendszertartozékok		122–135
Szegek és tűzőkapcsok		158
Stiletto® Titanium szerszámok		209–210
Szűrőfűrészlapok / Rendszertartozékok		137–143
Tartozékok többfunkciós gépekhez		144
Tokmányok	- Fogaskoszorús és kulcsnélküli	91–92
	- Tokmány adapterek	90
Vésők és speciális szerszámok	- SDS-Plus	23–26
	- SDS-Max	27–29 / 34
	- 21 mm K-Hex	32–34
	- 28 mm K-Hex	30–31



SEBESSÉGRE, PONTOSSÁGRA ÉS TARTÓSSÁGRA OPTIMALIZÁLVA!



**HIBRID KEMÉNYFÉM
FÚRÓHEGY
4X90°-OS VÁGÓÉL
PRECÍZ FURATKÉPZÉS**



**4 ZÚZÓPONT
INTENZÍV ZÚZÓKÉPESSÉG
HATÉKONYABB FÚRÁS**



**BETONACÉLTÓL VÉDŐ
ELEMÉK
MEGAKADÁSMENTES
FÚRÁS MEGVÉDI A
HORONYSZALAGOKAT**



**VÁLTOZÓ KIALAKÍTÁSÚ
GEOMETRIA
GYORS
TÖRMELEKELVEZETÉS**

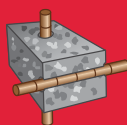

**4x
TARTÓSSABB***



+20%**



A PGM pecsétje garancia arra, hogy a fúrószárral annak teljes élettartama alatt precíz, a dübölt szilárdan tartó furat készíthető.

* a 2 élű fúrószárhoz viszonyítva

** 1 akkumulátortöltéssel több furat készíthető, az előző generációjú 4 élű fúrószárhoz viszonyítva



SDS-Plus MX4 - 4 élű fúrók

Az MX4 hibridkeményfém fúróhegyű fúrószárak, a nagyobb fúrás sebességre, precíz fúrára és hosszabb élettartamhoz lettek optimalizálva. A hornyok változó geometriája biztosítja az optimális porelvezetést. A 4 spirális horony kialakítása biztosítja az alacsonyabb vibrációt és élszalagok kisebb kopását.

Központosított hegy- könnyed, precíz pontfúrást tesz lehetővé.

Tégla, beton és természetes kő fúrásához használható.

4 zúzópont - hatékonyabb fúrás, intenzívebb zúzó képesség

Készült: Németországban.

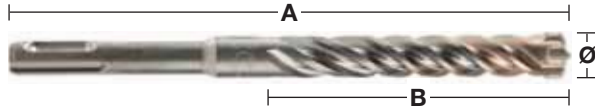
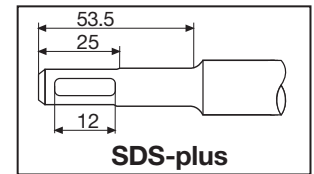

Ø (mm)	Teljes hossz (mm) A	Munkahossz (mm) B	¹ Előfúrás ugyanolyan átmérőjű rövid fúrószárral	Mennyiség	Rendelt mennyiség	Cikkszám	EAN kód	Nettó listaár
5	115	50		1	1	4932352007	4002395366644	937 Ft
5	165	100		1	1	4932352008	4002395368891	1 016 Ft
5.5	115	50		1	1	4932352009	4002395368907	937 Ft
5.5	165	100		1	1	4932352010	4002395368914	1 016 Ft
6	115	50		1	1	4932352011	4002395368921	937 Ft
6	165	100		1	1	4932352012	4002395368938	1 016 Ft
6	215	150		1	1	4932352013	4002395366705	1 331 Ft
6	265	200		1	1	4932352014	4002395366712	1 724 Ft
6	315	250		1	1	4932352015	4002395366729	2 354 Ft
6.5	165	100		1	1	4932430146	4002395378074	1 567 Ft
6.5	215	150		1	1	4932352016	4002395366736	1 882 Ft
6.5	265	200		1	1	4932352017	4002395366743	2 354 Ft
6.5	315	250		1	1	4932352018	4002395366750	2 827 Ft
7	115	50		1	1	4932352019	4002395366767	1 331 Ft
7	165	100		1	1	4932352020	4002395366774	1 409 Ft
8	115	50		1	1	4932352021	4002395366781	1 094 Ft
8	165	100		1	1	4932352022	4002395366798	1 173 Ft
8	215	150		1	1	4932352023	4002395366804	1 409 Ft
8	265	200		1	1	4932352024	4002395366811	1 724 Ft
8	315	250		1	1	4932352712	4002395373703	2 591 Ft
8	455	400	✓	1	1	4932352713	4002395373710	3 929 Ft
9	160	100		1	1	4932352944	4002395376025	1 488 Ft
10	115	50		1	1	4932352025	4002395366828	1 252 Ft
10	165	100		1	1	4932352026	4002395366835	1 331 Ft
10	215	150		1	1	4932352027	4002395366842	1 488 Ft
10	265	200		1	1	4932352028	4002395366859	1 803 Ft
10	315	250		1	1	4932352029	4002395366866	2 354 Ft
10	455	400	✓	1	1	4932352030	4002395366873	3 929 Ft
10	600	540	✓	1	1	4932352945	4002395376032	4 717 Ft
10	1000	940	✓	1	1	4932352946	4002395376049	14 008 Ft
12	160	100		1	1	4932352031	4002395366880	1 488 Ft
12	210	150		1	1	4932352032	4002395366897	1 803 Ft
12	260	200		1	1	4932352033	4002395366903	2 039 Ft
12	310	250		1	1	4932352034	4002395366910	2 827 Ft
12	450	400	✓	1	1	4932352035	4002395366927	4 244 Ft
12	600	540	✓	1	1	4932352947	4002395376056	5 976 Ft
12	1000	940	✓	1	1	4932352948	4002395376063	14 874 Ft
14	160	100		1	1	4932352036	4002395366934	2 118 Ft
14	210	150		1	1	4932352037	4002395366941	2 827 Ft
14	260	200		1	1	4932352949	4002395376070	3 299 Ft
14	310	250		1	1	4932352038	4002395366958	3 457 Ft
14	450	400	✓	1	1	4932352039	4002395366965	4 402 Ft
14	600	540	✓	1	1	4932352950	4002395376087	6 606 Ft
14	1000	940	✓	1	1	4932352951	4002395376094	15 346 Ft
15	160	100		1	1	4932430725	4002395383863	4 087 Ft
15	260	200		1	1	4932352952	4002395376100	4 638 Ft
16	160	100		1	1	4932430726	4002395383870	4 165 Ft
16	210	150		1	1	4932352953	4002395376117	3 850 Ft
16	260	200	✓	1	1	4932352819	4002395374779	4 323 Ft
16	310	250		1	1	4932352954	4002395376124	4 638 Ft
16	450	400	✓	1	1	4932352820	4002395374786	5 661 Ft

✓ Előfúrás ugyanakkora átmérőjű rövid fúróval.

SDS-Plus MX4 - 4 élű fúrók

✓ Előfúrás ugyanekkora átmérőjű rövid fúróval.

Ø (mm)	Teljes hossz (mm) A	Munkahossz (mm) B	¹ Előfúrás ugyanolyan átmérőjű rövid fúrószárral	Mennyiség	Rendelt mennyiség	Cikkszám	EAN kód	Nettó listaár
16	600	540	✓	1	1	4932352955	4002395376131	7 945 Ft
16	1000	940	✓	1	1	4932352956	4002395376148	19 047 Ft
18	250	200		1	1	4932356502	4002395320950	4 795 Ft
18	450	400	✓	1	1	4932356503	4002395320967	6 449 Ft
20	250	200		1	1	4932356504	4002395320974	5 425 Ft
20	450	400	✓	1	1	4932356505	4002395320981	7 079 Ft
22	250	200		1	1	4932399332	4002395359608	6 213 Ft
22	450	400	✓	1	1	4932356506	4002395320998	8 339 Ft
24	250	200		1	1	4932356507	4002395321001	8 024 Ft
24	450	400	✓	1	1	4932356508	4002395321018	10 228 Ft
25	250	200		1	1	4932399333	4002395359615	9 598 Ft
25	450	400	✓	1	1	4932356509	4002395321025	11 331 Ft
28	250	200		1	1	4932399334	4002395359622	11 016 Ft
28	450	400	✓	1	1	4932356510	4002395321032	11 724 Ft
30	250	200		1	1	4932399335	4002395359639	12 276 Ft
30	450	400	✓	1	1	4932356511	4002395321049	12 906 Ft
32	450	400	✓	1	1	4932399336	4002395359646	16 134 Ft

SDS-Plus MX4 - 4 élű fúrók, 10 darabos készletben

Ø (mm)	Teljes hossz (mm) A	Munkahossz (mm) B	Mennyiség	Rendelt mennyiség	Cikkszám	EAN kód	Nettó listaár
5	115	50	10	1	4932352040	4002395366972	9 047 Ft
5.5	165	100	10	1	4932352041	4002395366989	9 756 Ft
6	115	50	10	1	4932352042	4002395366996	9 205 Ft
6	165	100	10	1	4932352043	4002395367009	9 835 Ft
6	215	150	10	1	4932430234	4002395378951	12 827 Ft
6.5	215	150	10	1	4932430235	4002395378968	17 472 Ft
6.5	265	200	10	1	4932459588	4058546027605	24 267 Ft
7	165	100	10	1	4932352044	4002395367016	13 063 Ft
8	115	50	10	1	4932352045	4002395367023	10 701 Ft
8	165	100	10	1	4932352046	4002395367030	11 331 Ft
10	165	100	10	1	4932352047	4002395367047	12 512 Ft
10	215	150	10	1	4932352048	4002395367054	14 323 Ft
12	160	100	10	1	4932352049	4002395367061	13 850 Ft
12	210	150	10	1	4932352050	4002395367078	16 921 Ft

SDS-Plus MX4 - 4 élű fúrók, 50 darabos készletben

Ø (mm)	Teljes hossz (mm) A	Munkahossz (mm) B	Mennyiség	Rendelt mennyiség	Cikkszám	EAN kód	Nettó listaár
6	115	50	50	1	4932430437	4002395380985	42 984 Ft
6	165	100	50	1	4932430438	4002395380992	46 843 Ft
6	215	150	50	1	4932430462	4002395381234	61 016 Ft
6.5	215	150	50	1	4932430463	4002395381241	83 063 Ft
6.5	265	200	50	1	4932459589	4058546027612	118 383 Ft
8	165	100	50	1	4932430439	4002395381005	53 693 Ft
8	215	150	50	1	4932430440	4002395381012	64 480 Ft
10	165	100	50	1	4932430441	4002395381029	59 362 Ft
10	215	150	50	1	4932430442	4002395381036	67 866 Ft
12	210	150	50	1	4932430443	4002395381043	80 543 Ft

SDS-Plus MX4 - 4 élű fúrók / készletben

Leírás	Szállítva	Mennyiség	Rendelt mennyiség	Cikkszám	EAN kód	Nettó listaár
SDS-Plus fúrószár készlet (5 db). ① Ø 5 / 6 x 115 mm, Ø 6 / 8 x 165 mm, Ø 10 x 160 mm.	Műanyag doboz	5	1	4932352833	4002395374915	5 661 Ft
SDS-Plus fúrószár készlet (5 db) ① Ø 5.5 x 115 mm, Ø 5.5 / 6 / 7 / 8 x 165 mm.	Műanyag doboz	5	1	4932352835	4002395374939	6 291 Ft
SDS-Plus fúrószár készlet (7 db) ② Ø 5 / 6 / 8 x 115 mm, Ø 6 / 8 x 165 mm, Ø 10 / 12 x 160 mm.	Műanyag doboz	7	1	4932451464	4002395162147	9 677 Ft
Bemutató egység. ③ 6x7 darabos készlet. SDS-Plus MX4 4932451464.	Műanyag doboz	6	1	4932352153	4002395368068	51 488 Ft





GYORSABB, MINT VALAHA



Zúzó pontok

- 3 különálló agresszív zúzó pont.
A zúzópontok mikro repedéseket eredményez a fúrott eredményeznek.
- 25%-kal gyorsabb



Központosító fúróhegy

- Azonnali fúrást tesz lehetővé
- Megelőzi a fúrószerű megcsúszását a sima felületen



Nagyobb, betonacéltól védő elemek

- Megvédi a fúrószalagokat a betonacéltól
- Csökkenti a fúrószerű megszorulásának kockázatát a fúraskor



Kúpos fúrószármag kialakítás

- A fúró hegye felé az átmérő csökken, amely kisebb rezgéssel és gyorsabb fúrási sebességgel jár
- Ideális az akkumulátoros fúrókalapácsokhoz



Egyedi fúrószerű geometria

- Változó horonykialakítás, gyorsabb törmelékkelvezetést biztosít
- Fúrószerű mag kúpos kialakítása, csökkenti a vibrációt, megnöveli az élettartamot.

+25%-KAL GYORSABB*

SDS-Plus 2 élű fúrók



LEGGYORSABB: Új agresszív hegy kialakítás 3 zúzóponttal gyorsabban bontja a betont, a kúpos váll csökkenti a súrlódást, ez lehetővé teszi, hogy az M2 fúrószer gyorsabban fúrjon.
TARTÓSSÁG: Keményfém élek megakadályozzák a hegy sérülését fém érintésekor, a vastagabb mag test biztosítja a jobb erőtvitelt, csökkentett vibráció és kevesebb horony törés.

Készült: Németországban.

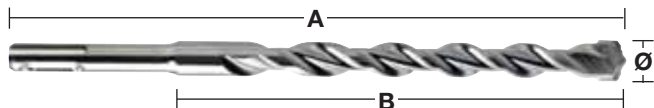
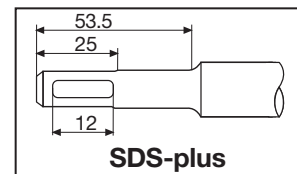

Ø (mm)	Teljes hossz (mm) A	Munkahossz (mm) B	¹ Előfúrás ugyanolyan átmérőjű rövid fúrószárral	Mennyiség	Rendelt mennyiség	Cikkszám	EAN kód	Nettó listaár
3	110	50		1	1	4932352892	4002395375509	1 173 Ft
3.5	110	50		1	1	4932373908	4002395353378	937 Ft
4	110	50		1	1	4932339498	4002395304561	591 Ft
4	160	100		1	1	4932399143	4002395357505	780 Ft
4.8	110	50		1	1	4932352130	4002395367832	787 Ft
5	110	50		1	1	4932307067	4002395308835	409 Ft
5	160	100		1	1	4932399315	4002395359431	551 Ft
5	210	150		1	1	4932399316	4002395359448	780 Ft
5.5	110	50		1	1	4932339499	4002395304578	598 Ft
5.5	160	100		1	1	4932340408	4002395311910	575 Ft
5.5	210	150		1	1	4932399317	4002395359455	780 Ft
5.5	260	200		1	1	4932399318	4002395359462	1 094 Ft
5.5	310	250		1	1	4932399319	4002395359479	1 567 Ft
5.5	410	350		1	1	4932399320	4002395359486	2 039 Ft
6	110	50		1	1	4932307068	4002395308842	394 Ft
6	160	100		1	1	4932307069	4002395308859	441 Ft
6	210	150		1	1	4932373136	4002395346394	780 Ft
6	260	200		1	1	4932353819	4002395320127	858 Ft
6	310	250		1	1	4932399321	4002395359493	1 882 Ft
6	460	400	✓	1	1	4932399322	4002395359509	2 354 Ft
6.5	110	50		1	1	4932344292	4002395312276	646 Ft
6.5	160	100		1	1	4932344293	4002395312269	701 Ft
6.5	210	150		1	1	4932399147	4002395357574	1 016 Ft
6.5	260	200		1	1	4932399148	4002395357581	1 331 Ft
6.5	310	260		1	1	4932399323	4002395359516	1 567 Ft
7	110	50		1	1	4932353820	4002395320134	630 Ft
7	160	100		1	1	4932340409	4002395311927	646 Ft
7	210	150		1	1	4932399222	4002395358366	1 016 Ft
7	250	200		1	1	4932399324	4002395359523	1 488 Ft
8	110	50		1	1	4932307070	4002395308866	480 Ft
8	160	100		1	1	4932307071	4002395308873	528 Ft
8	210	150		1	1	4932307072	4002395308880	685 Ft
8	260	200		1	1	4932353821	4002395320141	858 Ft
8	310	250		1	1	4932399325	4002395359530	1 173 Ft
8	400	350		1	1	4932399326	4002395359547	1 961 Ft
8	460	400	✓	1	1	4932367013	4002395336692	1 882 Ft
8	600	550	✓	1	1	4932399327	4002395359554	2 984 Ft
8	1000	950	✓	1	1	4932399328	4002395359561	6 606 Ft
9	160	100		1	1	4932353823	4002395320165	740 Ft
9	210	150		1	1	4932353822	4002395320158	1 094 Ft
10	110	50		1	1	4932340410	4002395311934	614 Ft
10	160	100		1	1	4932307073	4002395308897	598 Ft
10	210	150		1	1	4932307074	4002395308903	787 Ft
10	260	200		1	1	4932344295	4002395312252	858 Ft
10	310	250		1	1	4932353824	4002395320172	1 252 Ft
10	450	400	✓	1	1	4932344296	4002395312245	1 961 Ft
10	600	550	✓	1	1	4932367014	4002395336708	3 142 Ft
10	1000	950	✓	1	1	4932367015	4002395336715	7 394 Ft

¹ Előfúrás ugyanekkora átmérőjű rövid fúróval.



SDS-Plus 2 élű fúrók

Ø (mm)	Teljes hossz (mm) A	Munkahossz (mm) B	¹ Előfúrás ugyanolyan átmérőjű rövid fúrószárral	Mennyiség	Rendelt mennyiség	Cikkszám	EAN kód	Nettó listaár
11	160	100		1	1	4932367066	4002395336722	1 016 Ft
11	260	210		1	1	4932399329	4002395359578	1 331 Ft
12	160	110		1	1	4932307075	4002395308910	772 Ft
12	210	160		1	1	4932307076	4002395308927	858 Ft
12	260	210		1	1	4932344297	4002395312238	1 173 Ft
12	310	260		1	1	4932353825	4002395320189	1 488 Ft
12	450	400	✓	1	1	4932307077	4002395308934	2 039 Ft
12	600	550	✓	1	1	4932367068	4002395336746	3 299 Ft
12	1000	950	✓	1	1	4932367017	4002395336760	8 181 Ft
13	160	110		1	1	4932307946	4002395309054	1 331 Ft
13	260	210		1	1	4932344298	4002395312221	1 882 Ft
14	160	110		1	1	4932307078	4002395308941	1 173 Ft
14	210	160		1	1	4932353826	4002395320196	1 331 Ft
14	260	210		1	1	4932307079	4002395308958	1 409 Ft
14	310	260		1	1	4932399330	4002395359585	1 724 Ft
14	450	400	✓	1	1	4932307088	4002395309047	2 591 Ft
14	600	550	✓	1	1	4932367018	4002395336777	3 772 Ft
14	1000	950	✓	1	1	4932367019	4002395336784	9 677 Ft
15	160	110		1	1	4932373910	4002395353392	1 567 Ft
15	260	210		1	1	4932344300	4002395312207	1 882 Ft
16	160	110		1	1	4932307080	4002395308965	1 724 Ft
16	210	160		1	1	4932307081	4002395308972	1 724 Ft
16	260	210		1	1	4932399331	4002395359592	1 961 Ft
16	310	260		1	1	4932344301	4002395312191	2 354 Ft
16	450	400	✓	1	1	4932307082	4002395308989	3 378 Ft
16	600	550	✓	1	1	4932367069	4002395336791	4 480 Ft
16	1000	950	✓	1	1	4932367021	4002395336814	10 543 Ft
18	200	150		1	1	4932344303	4002395312177	3 142 Ft
18	250	200		1	1	4932307083	4002395308996	3 378 Ft
18	300	250		1	1	4932344304	4002395312160	3 378 Ft
18	450	400	✓	1	1	4932340411	4002395311941	4 717 Ft
18	600	550	✓	1	1	4932367022	4002395336821	5 346 Ft
18	1000	950	✓	1	1	4932367024	4002395336845	11 488 Ft
20	200	150		1	1	4932344305	4002395312153	3 929 Ft
20	250	200		1	1	4932307084	4002395309009	6 685 Ft
20	300	250		1	1	4932399027	4002395356126	4 323 Ft
20	450	400	✓	1	1	4932307085	4002395309016	4 874 Ft
20	600	550	✓	1	1	4932367025	4002395336876	5 661 Ft
20	1000	950	✓	1	1	4932367026	4002395336883	12 984 Ft
22	250	200		1	1	4932373911	4002395353408	5 110 Ft
22	450	400	✓	1	1	4932344307	4002395312139	6 291 Ft
22	600	550	✓	1	1	4932367027	4002395336890	6 921 Ft
22	1000	950	✓	1	1	4932367029	4002395336913	13 299 Ft
24	250	200		1	1	4932373922	4002395353521	6 134 Ft
24	450	400	✓	1	1	4932307087	4002395309030	7 787 Ft
25	250	200		1	1	4932344308	4002395312122	6 134 Ft
25	450	400	✓	1	1	4932344309	4002395312115	7 945 Ft
25	1000	950	✓	1	1	4932367030	4002395336975	16 528 Ft
26	250	200		1	1	4932344310	4002395323814	6 449 Ft
26	450	400	✓	1	1	4932344311	4002395312092	8 811 Ft

✓ Előfúrás ugyanekkora átmérőjű rövid fúróval.

SDS-Plus 2 élű fúrók / bemutató egységek



Leírás	Mennyiség	Rendelt mennyiség	Cikkszám	EAN kód	Nettó listaár
① Bemutató egység. 10x7 darabos fúrószár készlet. SDS-Plus 4932352339.	10	1	4932352341	4002395370009	61 882 Ft
② Bemutató egység. 10x10 darabos fúrószár készlet. SDS-Plus 4932352340.	10	1	4932352342	4002395370016	84 874 Ft

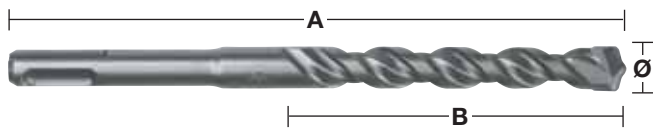

SDS-Plus 2 élű fúrók, 10 darabos készletben

Ø (mm)	Teljes hossz (mm) A	Munkahossz (mm) B	Mennyiség	Rendelt mennyiség	Cikkszám	EAN kód	Nettó listaár
5	110	50	10	1	4932371702	4002395344017	4 008 Ft
5	160	100	10	1	4932352520	4002395371785	4 795 Ft
5.5	110	50	10	1	4932352521	4002395371792	4 953 Ft
5.5	160	100	10	1	4932371703	4002395344024	5 031 Ft
6	110	50	10	1	4932371704	4002395344031	3 772 Ft
6	160	100	10	1	4932371705	4002395344048	4 165 Ft
6	210	150	10	1	4932399337	4002395359653	6 843 Ft
6.5	160	100	10	1	4932399338	4002395359660	5 819 Ft
6.5	210	150	10	1	4932399339	4002395359677	8 339 Ft
6.5	260	200	10	1	4932399340	4002395359684	11 173 Ft
7	160	100	10	1	4932373225	4002395348619	5 425 Ft
8	160	100	10	1	4932371706	4002395344055	4 953 Ft
8	210	150	10	1	4932399341	4002395359691	6 449 Ft
10	110	50	10	1	4932352522	4002395371808	5 425 Ft
10	160	100	10	1	4932371708	4002395344079	5 504 Ft
10	210	150	10	1	4932371709	4002395344086	7 236 Ft
10	260	200	10	1	4932399342	4002395359707	8 496 Ft
12	160	100	10	1	4932399343	4002395359714	7 000 Ft
12	210	160	10	1	4932371710	4002395344093	8 496 Ft
12	260	210	10	1	4932399344	4002395359721	10 622 Ft
14	260	210	10	1	4932371711	4002395344109	13 378 Ft

SDS-Plus 2 élű fúrók, 50 darabos készletben



Ø (mm)	Teljes hossz (mm) A	Munkahossz (mm) B	Mennyiség	Rendelt mennyiség	Cikkszám	EAN kód	Nettó listaár
5	110	50	50	1	4932399176	4002395357833	18 969 Ft
5.5	160	100	50	1	4932399177	4002395357840	23 457 Ft
6	110	50	50	1	4932399178	4002395357857	18 102 Ft
6	160	100	50	1	4932399179	4002395357864	20 701 Ft
7	160	110	50	1	4932399181	4002395357888	23 220 Ft
8	160	100	50	1	4932399182	4002395357895	23 299 Ft
8	210	150	50	1	4932399183	4002395357901	30 543 Ft
10	160	110	50	1	4932399345	4002395359738	26 291 Ft
10	210	150	50	1	4932399184	4002395357918	34 480 Ft
10	260	200	50	1	4932399185	4002395357925	41 567 Ft
12	210	160	50	1	4932399186	4002395357932	42 512 Ft

SDS-Plus 2 élű fúrók / műanyag dobozban

Leírás	Mennyiség	Rendelt mennyiség	Cikkszám	EAN kód	Nettó listaár
① SDS-Plus fúrószár készlet 5 db. Ø 5 / 6 x 110 mm i Ø 6 / 8 / 10 x 160 mm.	5	1	4932352338	4002395369973	2 748 Ft
① SDS-Plus fúrószár készlet 5 db. Ø 5,5 x 110 mm i Ø 5,5 / 6 / 7 / 8 x 160 mm.	5	1	4932352834	4002395374922	3 378 Ft
① SDS-Plus fúrószár készlet 5 db. Ø 10 / 12 / 14 / 16 / 20 x 450 mm.	5	1	4932352801	4002395374595	16 606 Ft
② SDS-Plus fúrószár készlet 7 db. Ø 5 / 6 / 8 x 110 mm i Ø 6 / 8 / 10 / 12 x 160 mm.	7	1	4932352339	4002395369980	6 685 Ft
③ SDS-Plus fúrószár készlet 10 db. Ø 5 / 6 / 6 x 110 mm i Ø 6 / 6 / 8 / 8 / 10 / 12 / 14 x 160 mm.	10	1	4932352340	4002395369997	8 969 Ft
Véső készlet (5 db). SDS-Plus fúrószáral Ø 6 / 8 / 10 x 160 mm, lapos és hegyes vésők.	5	1	4932430002	4002395376636	4 559 Ft

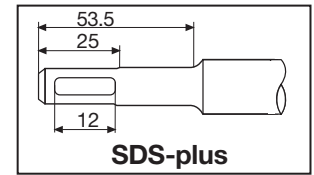
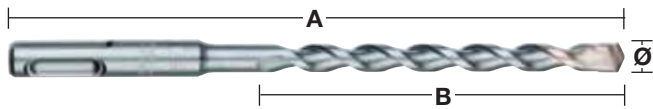

SDS-Plus 2 élű fúrók, 10 darabos készletben



Ø (mm)	Teljes hossz (mm) A	Munkahossz (mm) B	Mennyiség	Rendelt mennyiség	Cikkszám	EAN kód	Nettó listaár
5.5	160	100	10	1	4932352695	4002395373536	4 323 Ft
6	160	100	10	1	4932352696	4002395373543	3 772 Ft
7	160	100	10	1	4932352697	4002395373550	5 110 Ft
8	160	100	10	1	4932352698	4002395373567	4 559 Ft
8	210	150	10	1	4932352699	4002395373574	5 504 Ft
10	210	150	10	1	4932352700	4002395373581	6 606 Ft

Univerzális SDS-Plus TCT fúrók

Ezek a fúrók fémben, fában és kőben is használhatók, de csak fúrás módban. Az ütés funkció nem használható ezekkel a fúrókkal. Tökéletes olyan szakemberek számára, akik egyszerre több anyagban akarnak fúrni. Készült: Németországban.

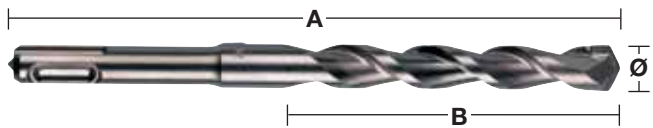

Ø (mm)	Teljes hossz (mm) A	Munkahossz (mm) B	Mennyiség	Rendelt mennyiség	Cikkszám	EAN kód	Nettó listaár
6	160	100	1	1	4932373918	4002395353484	937 Ft
8	210	150	1	1	4932373919	4002395353491	1 252 Ft
10	260	200	1	1	4932373920	4002395353507	1 724 Ft
12	260	200	1	1	4932373921	4002395353514	2 118 Ft

SDS-Plus pormentes fúrószárak

- Gyorsabb fúrás a hatékony poreltávolítás következtében
- Hatékony pormentes fúrás a biztonságosabb és tisztább munkakörnyezetért
- Aktív fúrófej hűtés a hosszabb élettartamért
- 4 vágóélű kialakítás megakadályozza a fúró beszorulását a betonacélnál
- Pontos kör alakú és nagy méretpontosságú furatok, melyek megfelelnek a PGM-nek
- Univerzális csatlakozás az összes 32-38 mm-es gégecső átmérővel rendelkező porszívóhoz

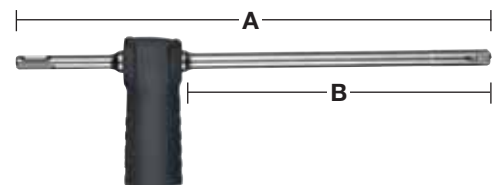

Ø (mm)	Teljes hossz (mm) A	Munkahossz (mm) B	Mennyiség	Rendelt mennyiség	Cikkszám	EAN kód	Nettó listaár
12	325	200	1	1	4932459283	4058546002497	14 323 Ft
14	360	240	1	1	4932459284	4058546002503	14 795 Ft
16	360	240	1	1	4932459285	4058546002510	15 898 Ft
18	360	240	1	1	4932459286	4058546002527	18 496 Ft
Univerzális porszívó adapter			1	1	4931416173	4002395805501	

SDS-Plus TCT magfúrók

Magfúrók fúrókalapácsokhoz 4 kg-ig.

Minden TCT magnak van egy M 16 x 2 menete és mind SDS-Plus, mind Hex 11 befogóhoz illeszkedik.

A befogó és a központosító fúró kiegészítőként rendelhető.

Készült: Németországban.

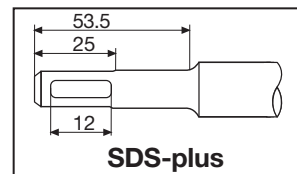

Ø (mm)	Teljes hossz (mm) A	Mennyiség	Rendelt mennyiség	Cikkszám	EAN kód	Nettó listaár
35	58	1	1	4932344478	4002395312559	7 551 Ft
50	58	1	1	4932344479	4002395312566	8 181 Ft
65	50	1	1	4932344480	4002395312573	11 016 Ft
68	50	1	1	4932399099	4002395357031	11 409 Ft
82	50	1	1	4932344481	4002395312580	12 118 Ft
90	50	1	1	4932344482	4002395312597	15 504 Ft

TCT Univerzális lyukfúrókészlet

A készlet tartalma: TCT univerzális lyukfúró, 105 mm hosszú SDS-Plus befogó, Ø 8 x 120 mm TCT előfúrószár és imbuszkulcs.

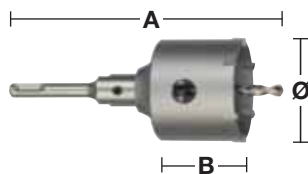

Ø (mm)	Teljes hossz (mm) A	Munkahossz (mm) B	Mennyiség	Rendelt mennyiség	Cikkszám	EAN kód	Nettó listaár
65	182	50	4	1	4932399295	4002395359097	14 244 Ft
68	182	50	4	1	4932399296	4002395359103	14 953 Ft
82	182	50	4	1	4932399297	4002395359110	15 740 Ft

TCT magfúró befogók

Az SDS-Plus és a Hex befogók tartalmazzák az imbuszkulcsot, de szükség van központosító fúróra.



Leírás	Befogás	Ø (mm)	Teljes hossz (mm) A	Mennyiség	Rendelt mennyiség	Cikkszám	EAN kód	Nettó listaár
① SDS-Plus befogó.	SDS-Plus		105	2	1	4932399966	4002395366255	4 008 Ft
① SDS-Plus befogó.	SDS-Plus		370	2	1	4932399967	4002395366262	6 370 Ft
② Hex befogó.	11 mm Hex		90	2	1	4932399968	4002395366279	3 614 Ft
③ TCT fúrószár falhoz, betonhoz, téglához, stb.		8	120	1	1	4932399125	4002395357291	1 016 Ft
③ TCT fúrószár kúpos befogással régi típusú befogóhoz. A fent felsorolt befogókkal nem használható.		10	100	1	1	4932399020	4002395356058	1 094 Ft

Univerzális TCT lyukfűrészek

A TCT univerzális lyukfűrészek ideálisak villanszerelők, ácsok, továbbá a konyhai eszközöket beépítő és fűtés-, szellőzés-, vízvezeték- és gázszerelő szakemberek számára.

A TCT univerzális lyukfűrészeket az anyagok széles skálájához történő használatra tervezték:

- Téglák – mind a tömör, mind az üreges téglákhoz használható
- Gázbeton blokkok*, könnyűszerkezetű töltőanyag blokkok és salaktéglák
- Kis tömörségű mészhomokkötéglától a 30 N/mm² keménységűig
- Puhafák, pozdorjalemezek, furnérlemezek, közepes tömörségű farostlemezek (MDF)
- Műanyag és műanyag borítású táblák
- Gipszkartonok/farostlemezek

Alkalmazási területek:

- Elektromos kapcsolódobozok és elosztódobozok beépítése
- Spot és lefelé irányított világítóberendezések szerelése
- Átmenő lyukak kábelek, víz-, központi fűtés csővezetékek számára
- Szellőző és elszívó berendezések csőmunkálataihoz.

* Nem használható olyan kemény anyagokhoz, mint például a beton, gránit, közepes és nagy tömörségű mészhomokkő, téglák, terméskő és 30 N/mm² keménységnél keményebb téglák.

A TCT univerzális lyukfűrészek használhatók pneumatikus kalapácsokkal SDS-Plus befogóval, valamint minden vezetékes vagy vezeték nélküli fúrógéppel/ütvefúrógéppel.

Fontos: Az ütő/kalapács módot ki kell kapcsolni a lyukfűrészek használata közben.



Tulajdonságok

① Nagy teljesítményű és tartós

A wolframkarbid fogak fecskefark-kötéssel vannak a mag belsejébe rögzítve, ami garantálja a tartós anyagkötést és a kevesebb fogtörést.

② FIXTEC befogók

Két befogó típus kapható: (1) standard Hex tengely a fúrógéppel/ütvefúrógéppel történő használatra vagy vezeték nélküli szerszámokkal való használatra (2) SDS-Plus befogó a pneumatikus fúrókalapácsokhoz.

Mindkét befogóhoz innovatív önleoldó FIXTEC szerkezet kapható, ami biztosítja a vezetőfúrót, kiküszöbölve ezzel a nehézkes fej nélküli süllyesztett csavarok szükségességét. A lapos kötésoldás a koronát könnyen eltávolíthatóvá teszi a FIXTEC befogóból.

③ Védelem

A TCT univerzális lyukfűrészek csak kalapács üzemmód nélkül használhatók, de amennyiben a

FIXTEC befogót használjuk, a kalapács funkciót nem kell kikapcsolni, a lyukfűrész nem fog megrongálódni. A FIXTEC SDS-Plus befogót az átlagos löketnél rövidebbre tervezték, aminek köszönhetően nem üti a pneumatikus fúrókalapács ütősege.

④ Anyageltávolítás

Nagy porkamrák biztosítják a hatékony és gyors anyageltávolítást.

⑤ Magtest

A könnyű vékonyfalú kialakítás kisebb ellenállással találkozik a gyorsabb, tisztább fúrás érdekében, kisebb vibráció mellett.

⑥ Vezetőfúrók

Vagy HSS formában kapható a fában/műanyagban történő használatához, vagy karbid fogakkal falazathoz.

Univerzális TCT lyukfűrészek

Minden TCT univerzális lyukfűrésznek van egy M 16-os menete és mind az SDS-Plus, mind a Hex 11 FIXTEC befogóhoz illeszthető.

A FIXTEC befogó és az előfúró kiegészítőként igényelhető.

Készült: Németországban.

Ø (mm)	Teljes hossz (mm) A	Fűrészfogak száma	Mennyiség	Rendelt mennyiség	Cikkszám	EAN kód	Nettó listaár
25	60	3	1	1	4932399100	4002395357048	6 134 Ft
30	60	3	1	1	4932399101	4002395357055	6 606 Ft
35	60	3	1	1	4932399102	4002395357062	6 843 Ft
40	60	3	1	1	4932399103	4002395357079	7 630 Ft
45	60	3	1	1	4932399104	4002395357086	8 417 Ft
50	60	3	1	1	4932399105	4002395357093	9 126 Ft
55	60	3	1	1	4932399106	4002395357109	9 992 Ft
60	60	5	1	1	4932399108	4002395357123	10 307 Ft
63	60	5	1	1	4932399109	4002395357130	10 858 Ft
65	60	5	1	1	4932399110	4002395357147	11 488 Ft
68	60	5	1	1	4932399111	4002395357154	11 567 Ft
70	60	5	1	1	4932399112	4002395357161	12 433 Ft
74	60	5	1	1	4932399114	4002395357185	13 614 Ft
76	60	5	1	1	4932399115	4002395357192	13 850 Ft
80	60	5	1	1	4932399117	4002395357215	14 323 Ft
85	60	5	1	1	4932399118	4002395357222	15 504 Ft
90	60	5	1	1	4932399119	4002395357239	16 213 Ft
105	60	6	1	1	4932399120	4002395357246	20 228 Ft

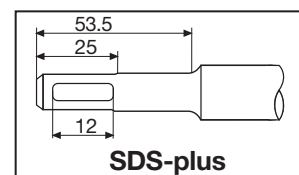

SDS-plus

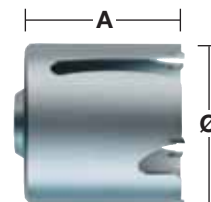

Univerzális TCT lyukfűrész készlet

A készlet tartalma: TCT univerzális lyukfúró, süllyesztőfúró, SDS-Plus befogó 118 mm hosszal és TCT előfúró Ø 8 x 120 mm.

A süllyesztőfúró fához és téglához alkalmazható.

Ø (mm)	Teljes hossz (mm) A	Munkahossz (mm) B	Mennyiség	Rendelt mennyiség	Cikkszám	EAN kód	Nettó listaár
68	205	60	4	1	4932399298	4002395359127	23 063 Ft

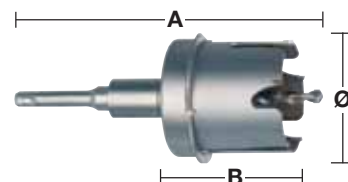

Süllyesztő

Ha a 68 mm-es lyukfűrészhez illesztjük, akkor lehetővé teszi az üreges falban az elektromos kapcsolódobozok síkban történő elhelyezését.

Ø (mm)	Max. vágási mélység (mm) A	Fűrészfogak száma	Mennyiség	Rendelt mennyiség	Cikkszám	EAN kód	Nettó listaár
68	2	3	1	1	4932399127	4002395357314	7 236 Ft



Rendszer tartozékok TCT univerzális lyukfűrészhez

Mind az SDS-Plus, mind a hatszög befogók kiegészítő központosító fúró igényelnek.

Leírás	Befogó szár	Ø (mm)	Teljes hossz (mm) A	Mennyiség	Rendelt mennyiség	Cikkszám	EAN kód	Nettó listaár
① FIXTEC befogó.	SDS-Plus		118	1	1	4932399121	4002395357253	6 134 Ft
① FIXTEC befogó.	SDS-Plus		220	1	1	4932399134	4002395357406	7 000 Ft
① FIXTEC befogó.	SDS-Plus		370	1	1	4932399122	4002395357260	7 866 Ft
② FIXTEC befogó	11 mm Hex		118	1	1	4932399123	4002395357277	6 213 Ft
② FIXTEC befogó	11 mm Hex		370	1	1	4932399124	4002395357284	8 181 Ft
③ TCT fúrószár falhoz, betonhoz, téglához, stb.		8	120	1	1	4932399125	4002395357291	1 016 Ft
④ HSS vezetőfúró fához és műanyaghoz.		7.4	120	1	1	4932399126	4002395357307	858 Ft

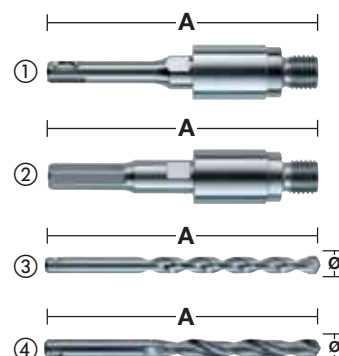

SDS-MAX FÚRÓSZÁRAK

GYORSABB FÚRÁS HOSSZABB ÉLETTARTAM

AZ ÚJ GENERÁCIÓS
SDS-MAX FÚRÓSZÁRAK
GYORSABBAK ÉS
TARTÓSABBAK VASBETON
FÚRÁSAKOR.



**VÁLTOZÓ
GEOMETRIÁJÚ
HORNYOK**
GYORSABB
TÖRMELEKELVEZETÉS



**MEGERŐSÍTETT
HORONY**
KISEBB VIBRÁCIÓ ÉS
CSÖKKENTI A TÖRÉS
LEHETŐSÉGÉT



**4 X 90°-OS
FÚRÓHEGY**
MAXIMÁLISAN
TELJESÍTVÉ
PRECÍZ FURATOT KÉSZÍT
VASBETONBA



**ZÚZÓ
PONTOK**
INTENZÍVEBB
ZÚZÓ KÉPESSÉG
HATÉKONYABB
FÚRÁS



**KÖZPONTOSÍTÓ
FÚRÓHEGY**
PONTOS FURÁST
TESZ LEHETŐVÉ

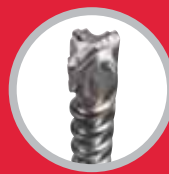

**BETONACÉLTÓL
VÉDŐ ELEMÉK**
MEGELŐZI A
FÚRÓSZÁR
MEGAKADÁSÁT ÉS
TÖRÉSÉT

**25%-KAL
GYORSABB
MINT AZ ELŐZŐ
GENERÁCIÓ**

GYORSABB FÚRÁS
ÉS MÉRETPONTOSABB
FURATKÉSZÍTÉS
VASBETONBA

SDS-MAX

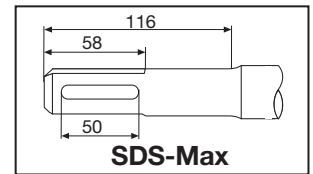
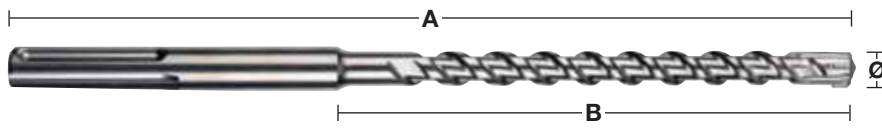

SDS-Max 4 élű fúrók

ÚJ

Ø (mm)	Teljes hossz (mm) A	Munkahossz (mm) B	¹ Előfúrás ugyanolyan átmérőjű rövid fúrószárral	Mennyiség	Rendelt mennyiség	Cikkszám	EAN kód	Nettó listaár
12	340	200		1	1	4932352750	4002395374083	6 055 Ft
12	540	400	✓	1	1	4932352751	4002395374090	7 630 Ft
12	690	550		1	1	4932430727	4002395383887	11 646 Ft
14	340	200		1	1	4932352752	4002395374106	6 685 Ft
14	540	400	✓	1	1	4932352753	4002395374113	8 496 Ft
15	340	200		1	1	4932352754	4002395374120	7 551 Ft
15	540	400	✓	1	1	4932352755	4002395374137	9 441 Ft
16	340	200		1	1	4932352756	4002395374144	7 945 Ft
16	540	400	✓	1	1	4932352757	4002395374151	9 283 Ft
16	940	800	✓	1	1	4932352758	4002395374168	12 748 Ft
16	1320	1180	✓	1	1	4932352759	4002395374175	27 236 Ft
18	340	200		1	1	4932352760	4002395374182	8 181 Ft
18	540	400	✓	1	1	4932352761	4002395374199	9 598 Ft
18	940	800	✓	1	1	4932352762	4002395374205	12 906 Ft
18	1320	1180	✓	1	1	4932352763	4002395374212	30 858 Ft
20	320	200		1	1	4932352764	4002395374229	8 339 Ft
20	520	400	✓	1	1	4932352765	4002395374236	9 756 Ft
20	920	800	✓	1	1	4932352766	4002395374243	13 693 Ft
20	1320	1200	✓	1	1	4932352767	4002395374250	31 803 Ft
22	320	200		1	1	4932352768	4002395374267	9 126 Ft
22	520	400	✓	1	1	4932352769	4002395374274	10 386 Ft
22	920	800	✓	1	1	4932352770	4002395374281	15 031 Ft
22	1320	1200	✓	1	1	4932352771	4002395374298	34 244 Ft
24	320	200		1	1	4932352772	4002395374304	9 520 Ft
24	520	400	✓	1	1	4932352773	4002395374311	11 803 Ft
25	320	200		1	1	4932352774	4002395374328	9 992 Ft
25	520	400	✓	1	1	4932352775	4002395374335	11 882 Ft
25	920	800	✓	1	1	4932352776	4002395374342	17 157 Ft
25	1320	1200	✓	1	1	4932352777	4002395374359	35 661 Ft
26	520	400		1	1	4932430728	4002395383894	13 850 Ft
28	370	250		1	1	4932352778	4002395374366	11 252 Ft
28	570	450	✓	1	1	4932352779	4002395374373	12 669 Ft
28	670	550	✓	1	1	4932352780	4002395374380	16 291 Ft
28	920	800	✓	1	1	4932352781	4002395374397	19 047 Ft
28	1320	1200	✓	1	1	4932352782	4002395374403	36 843 Ft
30	370	250		1	1	4932352783	4002395374410	11 567 Ft
30	570	450		1	1	4932352784	4002395374427	13 929 Ft
30	920	800		1	1	4932430729	4002395383900	22 984 Ft
32	370	250		1	1	4932352785	4002395374434	12 276 Ft
32	570	450		1	1	4932352786	4002395374441	15 110 Ft
32	920	800	✓	1	1	4932352787	4002395374458	21 646 Ft
32	1320	1200	✓	1	1	4932352788	4002395374465	38 024 Ft
35	370	250		1	1	4932352789	4002395374472	14 874 Ft
35	570	450		1	1	4932352790	4002395374489	16 764 Ft
35	920	800	✓	1	1	4932352791	4002395374496	28 339 Ft
38	370	250		1	1	4932352792	4002395374502	17 236 Ft
38	570	450		1	1	4932352793	4002395374519	18 575 Ft
40	370	250		1	1	4932352794	4002395374526	21 252 Ft
40	570	450	✓	1	1	4932352795	4002395374533	22 433 Ft
40	920	800	✓	1	1	4932352796	4002395374540	30 780 Ft
40	1320	1200	✓	1	1	4932352797	4002395374557	50 622 Ft
45	570	450		1	1	4932352798	4002395374564	33 457 Ft
45	920	800		1	1	4932430730	4002395383917	46 134 Ft
50	570	450		1	1	4932430731	4002395383924	48 339 Ft
52	570	450		1	1	4932352799	4002395374571	43 220 Ft
SDS-Max fúró készlet 5 db.								
Ø 16 / 18 x 540 mm, Ø 20 / 22 / 25 x 520 mm.				5	1	4932352800	4002395374588	48 417 Ft

SDS-Max pormentes fúrók

- Gyorsabb fúrás a hatékony poreltávolítás következtében
- Hatékony pormentes fúrás a biztonságosabb és tisztább munkakörnyezetért
- Aktív fúrófej hűtés a hosszabb élettartamért
- 4 vágóélű kialakítás megakadályozza a fúró beszorulását a betonacélnál
- Pontos kör alakú és nagy méretpontosságú furatok, melyek megfelelnek a PGM-nek
- Univerzális csatlakozás az összes 32-38 mm-es gégecső átmérővel rendelkező porszívóhoz

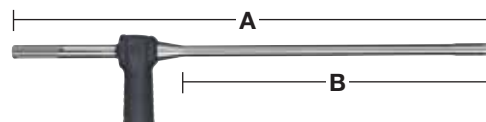

Ø (mm)	Teljes hossz (mm) A	Munkahossz (mm) B	Mennyiség	Rendelt mennyiség	Cikkszám	EAN kód	Nettó listaár
16	600	400	1	1	4932459287	4058546002534	32 512 Ft
18	600	400	1	1	4932459288	4058546002541	33 850 Ft
20	600	400	1	1	4932459289	4058546002558	34 559 Ft
22	600	400	1	1	4932459290	4058546002565	35 425 Ft
24	600	400	1	1	4932459291	4058546002572	36 449 Ft
25	600	400	1	1	4932459292	4058546002589	37 000 Ft
28	600	400	1	1	4932459293	4058546002596	41 252 Ft
28	900	900	1	1	4932459294	4058546002602	58 181 Ft
30	600	400	1	1	4932459295	4058546002619	42 276 Ft
30	900	700	1	1	4932459296	4058546002626	59 205 Ft
32	600	400	1	1	4932459297	4058546002633	44 402 Ft
32	900	700	1	1	4932459298	4058546002640	63 378 Ft
35	600	400	1	1	4932459299	4058546002657	45 740 Ft
35	900	700	1	1	4932459300	4058546002664	64 244 Ft
Univerzális porszívó adapter			1	1	4931416173	4002395805501	



SDS-Max TCT áttörő fúrók - Egy darabból kialakított

- Egy tömör acéldarabból kialakított.
- Megnövelt élettartam
- Használható az összes fúrókalapáccsal
- Készült: Németországban
- Különböző áttörő fúrók (rögzítővel szállítva)

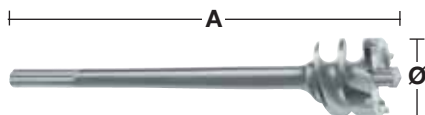
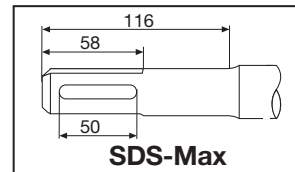

Ø (mm)	Teljes hossz (mm) A	Mennyiség	Rendelt mennyiség	Cikkszám	EAN kód	Nettó listaár
45	550	1	1	4932373892	4002395353217	35 661 Ft
45	990	1	1	4932399366	4002395359837	47 787 Ft
55	550	1	1	4932373893	4002395353224	39 205 Ft
55	990	1	1	4932399368	4002395359851	50 150 Ft
65	550	1	1	4932373894	4002395353231	44 087 Ft
65	990	1	1	4932399370	4002395359875	56 528 Ft
80	550	1	1	4932373895	4002395353248	49 126 Ft
80	990	1	1	4932399372	4002395359899	70 543 Ft

SDS-Max TCT magfúrók - Egydarabos kivitelű

- Egy tömör acéldarabból kialakított.
- Megnövelt élettartam.
- Vezetőfúróval és kiütő ékkel szállítva.
- Használható az összes fúrókalapáccsal.
- Készült: Németországban.

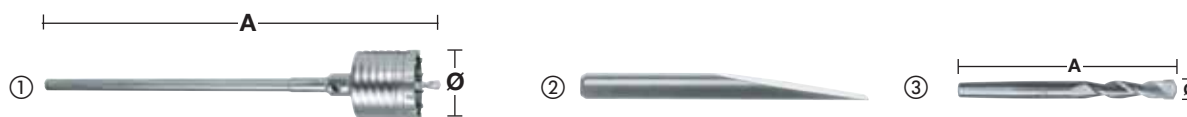

Leírás	Ø (mm)	Teljes hossz (mm) A	Mennyiség	Rendelt mennyiség	Cikkszám	EAN kód	Nettó listaár
①	50	290	1	1	4932399373	4002395359905	28 496 Ft
	50	550	1	1	4932373884	4002395353132	34 795 Ft
	68	290	1	1	4932399374	4002395359912	32 827 Ft
	68	550	1	1	4932373885	4002395353149	40 071 Ft
	80	290	1	1	4932399375	4002395359929	37 236 Ft
	80	550	1	1	4932373886	4002395353156	45 346 Ft
	100	550	1	1	4932373888	4002395353170	55 504 Ft
	125	550	1	1	4932373889	4002395353187	65 740 Ft
	150	550	1	1	4932373890	4002395353194	79 441 Ft
② Kiütő ék			1	1	4932399021	4002395356065	1 646 Ft
③ Központosító fúró	11	120	1	1	4932245967	4002395307111	1 252 Ft

SDS-Max TCT fúrókoronák - Két darabból kialakított

Nem ajánlott 10 kg feletti fúrókalapácshoz.
Készült: Németországban.

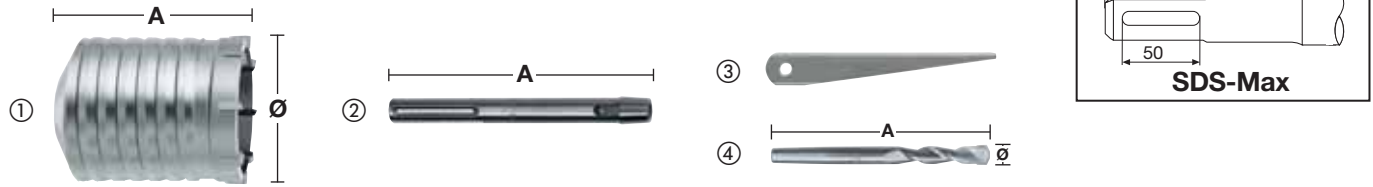

Leírás	Ø (mm)	Teljes hossz (mm) A	Mennyiség	Rendelt mennyiség	Cikkszám	EAN kód	Nettó listaár
①	40	100	1	1	4932245992	4002395307180	12 827 Ft
	50	100	1	1	4932430732	4002395383931	14 087 Ft
	60	100	1	1	4932430733	4002395383948	17 394 Ft
	65	100	1	1	4932245994	4002395307203	17 945 Ft
	68	100	1	1	4932430734	4002395383955	19 598 Ft
	80	100	1	1	4932245995	4002395307210	23 614 Ft
	90	100	1	1	4932430735	4002395383962	27 394 Ft
	100	100	1	1	4932367304	4002395336432	24 402 Ft
	125	100	1	1	4932367306	4002395336456	29 441 Ft
	150	100	1	1	4932367308	4002395336470	45 740 Ft
② SDS- Max befogó.		180	1	1	4932343667	4002395315932	7 472 Ft
		450	1	1	4932343670	4002395315949	12 354 Ft
③ Kiütő ék			1	1	4932604214	4002395311231	1 173 Ft
④ Központosító fúró	11	120	1	1	4932245967	4002395307111	1 252 Ft

Adapter



Leírás	Szerszám befogás	Felfogási méret	Mennyiség	Rendelt mennyiség	Cikkszám	EAN kód	Nettó listaár
Adapter.	SDS-Max	SDS-Plus	1	1	4932359490	4002395325795	12 512 Ft

SDS-Max fúrócsatlakoztató adapter

- Rugalmas rendszer: a fúrókorona és az áttörőfúró kombinációjának különböző hosszban történő csatlakoztatásához. Maximum 3 toldószár csatlakoztatása ajánlott.
- A fúrókkal való takarékoság: a különféle méretű fúrókat könnyen és gyorsan ki lehet cserélni a menetes száraz rendszerének kihasználásával.
- Használható 8 kg-ot meg nem haladó fúrókalapáccsal.
- Áttörő fúrófejek (menetes csatlakozással)

Leírás	Ø (mm)	Teljes hossz (mm) A	Mennyiség	Rendelt mennyiség	Cikkszám	EAN kód	Nettó listaár
① SDS-Max befogó		195	1	1	4932430736	4002395383979	11 094 Ft
② Fúrócsatlakoztató (menetes szárral együtt)	25	280	1	1	4932430737	4002395383986	18 890 Ft
③ Különféle rögzítő túske			1	1	4932430738	4002395383993	2 984 Ft
④ Különféle rögzítő túske kúpos végű 1:8 TCT mag koronákhoz			1	1	4932430748	4002395384099	15 583 Ft
⑤ TCT fúrókorona	40	100	1	1	4932245992	4002395307180	12 827 Ft
	50	100	1	1	4932430732	4002395383931	14 087 Ft
	60	100	1	1	4932430733	4002395383948	17 394 Ft
	65	100	1	1	4932245994	4002395307203	17 945 Ft
	68	100	1	1	4932430734	4002395383955	19 598 Ft
	80	100	1	1	4932245995	4002395307210	23 614 Ft
	90	100	1	1	4932430735	4002395383962	27 394 Ft
	100	100	1	1	4932367304	4002395336432	24 402 Ft
	125	100	1	1	4932367306	4002395336456	29 441 Ft
	150	100	1	1	4932367308	4002395336470	45 740 Ft
⑥ Kiütő ék			1	1	4932604214	4002395311231	1 173 Ft
⑦ Központosító fúró	11	120	1	1	4932245967	4002395307111	1 252 Ft
⑧ Áttörő fúrófejek (menetes csatlakozással)	30	150	1	1	4932430739	4002395384006	28 496 Ft
	35	150	1	1	4932430740	4002395384013	32 039 Ft
	40	150	1	1	4932430743	4002395384044	34 323 Ft
	45	150	1	1	4932430744	4002395384051	36 055 Ft
	55	150	1	1	4932430745	4002395384068	42 276 Ft
	60	150	1	1	4932430741	4002395384020	45 740 Ft
	68	150	1	1	4932430746	4002395384075	48 969 Ft
	80	150	1	1	4932430747	4002395384082	62 354 Ft
	90	150	1	1	4932430742	4002395384037	75 583 Ft

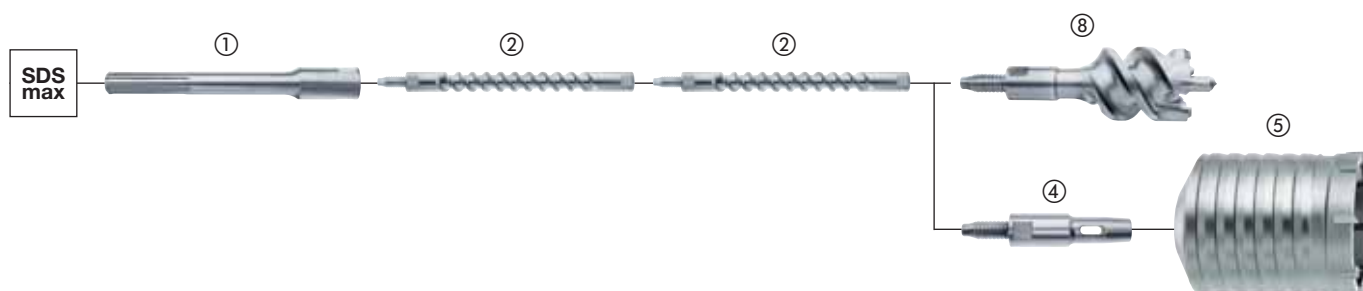
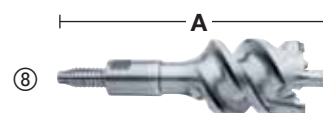
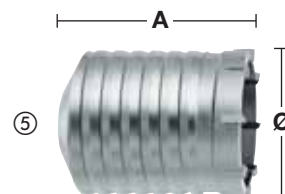
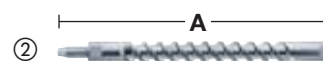

Fúrócsatlakoztató adapter

Az innovatív és szabadalmaztatott fúrócsatlakoztató adapter jelenti a megoldást azok számára, akik maximális sokoldalúságot igényelnek nagy átmérőjű fúrásoknál.

Sokoldalú:

A fúrócsatlakoztató adapter a toldószár és a fúrószerszám közötti kapocsként működik. Az egyik végén a rendszer teljesen kompatibilis minden SDS-Max befogású fúrószárral, áttörőfúróval és fúrókoronával. Az ellentétes oldalán a fúróalapács és a fúrócsatlakoztató adapter között kívánt hosszúságú hosszabbító csatlakoztatható rá.

Univerzális:

A fúrószár-hosszabbítók különböző hossz méretben kaphatók, melyek az SDS-Max, vagy a 19 mm hatszög befogóhoz illeszkednek.

Gazdaságos:

A professzionális felhasználóknak egyaránt szükségük van hosszú és rövid fúrószárra, néha az alkalmazástól függően akár még ugyanolyan átmérőjűekre is. Viszont a fúrószerszámok száma lecsökkenthető a fúrócsatlakoztató adapter segítségével, mely lehetővé teszi a fúrószerszámok átmérőjének és hosszának cseréjét egyetlen lépésben. Ennek következtében a felhasználók megvásárolhatják az olcsóbb, rövidebb fúrószárra, és meghosszabbíthatják azokat a gazdaságos hosszabbítókkal. A rendszer további előnye, hogy a fúrócsatlakoztató adapter révén lecsökkenthető a szerszámosládákban tárolt fúrószárok össz mennyisége.



100% erő:

A fúrócsatlakoztató adapter gyors és biztonságos csatlakozásról gondoskodik a fúrószerszám és a hosszabbító között, ezáltal biztosítja azt, hogy az erő 100%-a továbbításra kerül a fúrószárba.



Kisebb súly:

A rövid fúrószerszám és a 18 mm átmérőjű hosszabbító kombinációjának használatával az összsúly akár 15%-kal is kisebb lehet.

- Javasoljuk, hogy a fúrócsatlakoztató adaptert tisztítsák meg a betonportól és rendszeres időközönként kenjék be kenőzsírral.
- A fúrócsatlakoztató adapter csak a 32 mm átmérőt meghaladó fúrószerszámokhoz illeszkedik, valamint korlátozottan használható 8 kg súlyt meg nem haladó fúróalapáccsal.

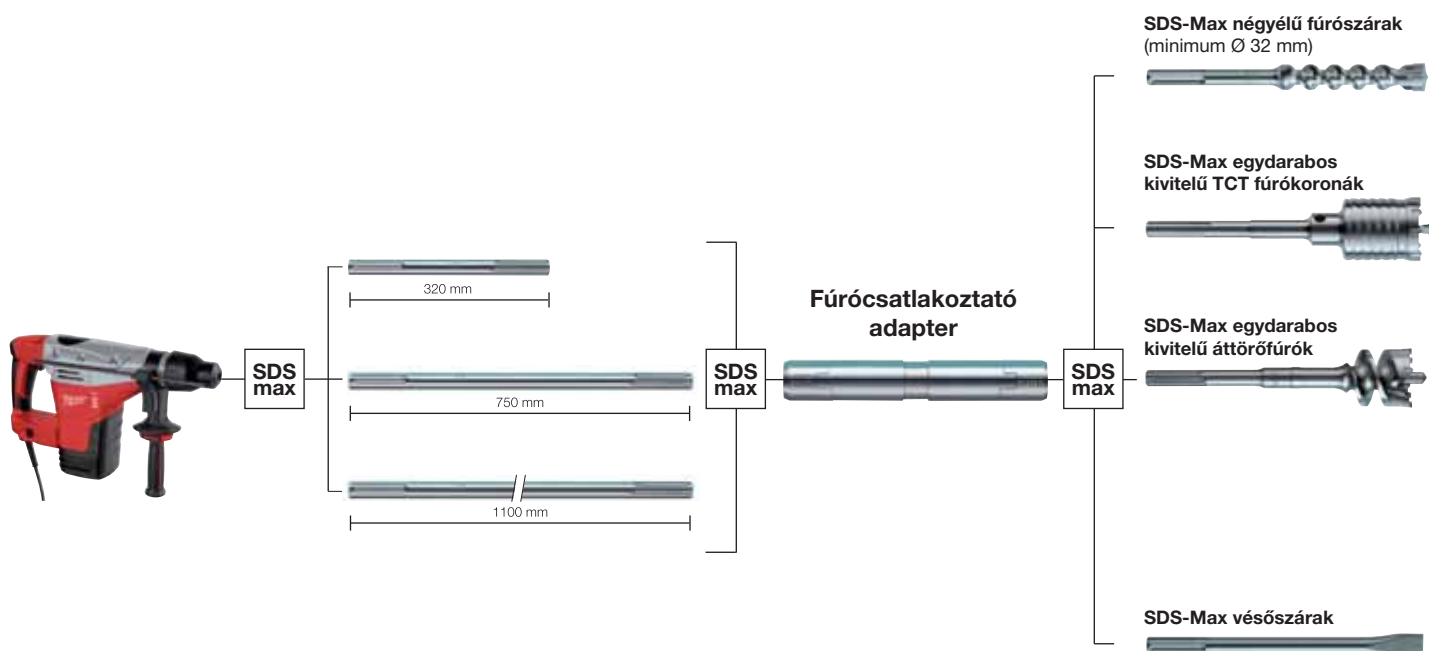

Fúrócsatlakoztató adapter

Használható Ø 32 mm és nagyobb átmérőjű fúrókhoz.
Akár 8 kg-os fúrókalapácsokhoz is alkalmazható.

Leírás	Szerszám befogás	Fúrógép befogás	Teljes hossz (mm) A	Mennyiség	Rendelt mennyiség	Cikkszám	EAN kód	Nettó listaár
Fúrócsatlakoztató adapter.	SDS-Max	SDS-Max	190	1	1	4932399128	4002395357321	40 307 Ft

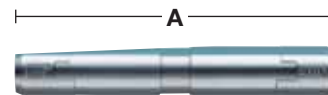

Toldószárak

Leírás	Szerszám befogás	Fúrógép befogás	Hossz (mm) A	Mennyiség	Rendelt mennyiség	Cikkszám	EAN kód	Nettó listaár
SDS-Max. toldószár.	SDS-Max	SDS-Max	320	1	1	4932399242	4002395358533	5 268 Ft
SDS-Max. toldószár.	SDS-Max	SDS-Max	750	1	1	4932399129	4002395357338	6 685 Ft
SDS-Max. toldószár.	SDS-Max	SDS-Max	1100	1	1	4932399243	4002395358540	8 969 Ft

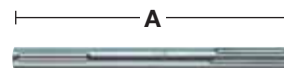

Kenőzsír, Magyarországon nem rendelhető!

Ezt a zsírt speciálisan úgy fejlesztették ki, hogy kenje és védje mind a gépet, mind a tartozékokat - a hosszabb élettartamért.

Alkalmazza esetenként közvetlenül a fúró, véső vagy fúrókorona stb. befogásán.

50 grammos kiszérés.

Leírás	Mennyiség	Rendelt mennyiség	Cikkszám	EAN kód
Kenőzsír. Magyarországon nem rendelhető!	1	1	4932352273	4002395369324
15 darabos bemutató egység. 4932352273 kenőanyag tubus készlettel. Magyarországon nem rendelhető!	15	1	4932352274	4002395369331



Vésők

Mindenegyes Milwaukee® véső mögött 150 éves gyártási tapasztalat áll, ezáltal tudatában vagyunk annak, hogy mire van szükség a legjobb véső elkészítéséhez. A magas minőségű vésőknek ellen kell állnia a mindennapi rutinszerű véső- és bontómunkálatoknak, ami a vésőtől – a kis törési kockázat érdekében – alacsony kopási arányt, ütőerőt, valamint rugalmasságot követel meg.

Ezeket szem előtt tartva a legfrissebb gyártási technikákat alkalmazzuk, valamint nagy hangsúlyt fektetünk a nyersanyagok helyes megválasztására is.

Alapanyagunk egy speciális ötvözött acélt választottunk. Ezt követően minden vésőt egyenként munkálunk meg a kovácsolás, formázás, edzés, hőkezelés és kikészítés folyamata során.

A vésők precíziós kialakítással készülnek a hagyományos kovácsolási tudás, valamint a korszerű, a hegy kialakításának megfelelő felszerelés alkalmazásával.

A hőkezelés teljesen zárt folyamat, melyet számítógép vezérel, biztosítva ezzel az állandó eredményt: ennek köszönhetően garantált, hogy a véső egésze 55 HRC értékre edzett. A hőkezelés során egy egységes edzett felület képződik a véső egész felületén, ami a véső ütőerősségét, kopásállóságát, illetve kellő rugalmasságát biztosítja.

Ezt követően a vésőket edzik, aminek következtében a felületük finomszemcsés lesz, valamint egy speciális korrózióvédelmi kezelést is kapnak.

Végezetül, az azonosítás miatt, a Milwaukee® logót lézerral beleírjuk a vésőkbe.

A hosszú élettartam eléréséhez minden vésőnk időről időre újraélezhető.

A Milwaukee® vésők 100%-os minőséget képviselnek.
– Készült: Németországban.



① Konvex hegykialakítás a jobb anyageltávolítás és a könnyebb hozzáférhetőség érdekében.

② Egy erős és rezgéselnyelő test, amit prémium minőségű ötvözött acélból készítettünk.

③ A véső befogásának gyártásakor nagyon kicsi a tűréshatár, ami kisebb nyomást eredményez a gépen és a vésőn is.

④ Lekerekített ütőfelület, amivel elkerülhetők a törések és a repedések.

⑤ A vésők vége egyenesre köszörült, így az ütőenergia 100%-át közvetíti a véső hegyére.

Karbantartási javaslatok

1. Kenje rendszeresen a befogót kenőzsírral.
2. Tartsa a befogót tisztán, portól mentesen.
3. Ne gyakoroljon túlzott oldalsó nyomást a vésőn. Ne használja feszítővasként.
4. Ne tárolja a vésőket a szabadban fagyponthoz alacsonyabb hőmérsékleten, ha ez mégis előfordulna, akkor a vésőket használat előtt fel kell melegíteni. A rozsdás vésők nagyobb valószínűséggel fáradnak el.

SDS-Plus vésők

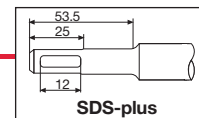

SDS-Plus hegyes véső

A keskeny vésők akkumulátoros gépekhez vannak optimalizálva (max. 5J)
 Dupla munkahosszal rendelkeznek a normál hegyes vésőkhöz viszonyítva, ezáltal az élettartamuk is nagyobb
 10 mm-es átmérő biztosítja a legjobb tartósságot
 Könnyen használható fej fölötti munkavégzéshez vagy precíz vésést igénylő munkákhoz



Teljes hossz (mm) A	Szélesség (mm)	Mennyiség	Rendelt mennyiség	Cikkszám	EAN kód	Nettó listaár
180	-	1	1	4932451731	4002395276813	1 770 Ft

Hegyes vésők

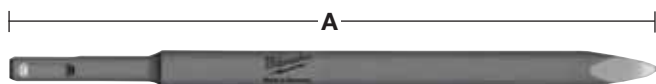

Teljes hossz (mm) A	Szélesség (mm)	Mennyiség	Rendelt mennyiség	Cikkszám	EAN kód	Nettó listaár
250	-	1	1	4932339625	4002395304813	1 567 Ft

SDS-Plus önélező hegyes véső

Akár 2x hosszabb élettartam a hagyományos vésőkkel összehasonlítva
 Hosszabbított vésőfej nagyobb élettartamot biztosít
 A vésőfejek megtartják alakjukat élettartamuk során, minimalizálva az újraélezés szükségességét
 A megerősített vésőfej megtartja a formáját a véső élettartama alatt
 Önélezést biztosít és fenntartja a termelékenység szintjét az anyag hatékony vágásával

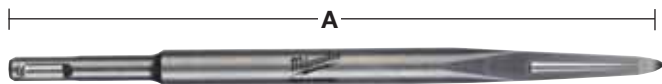

Teljes hossz (mm) A	Szélesség (mm)	Mennyiség	Rendelt mennyiség	Cikkszám	EAN kód	Nettó listaár
250	-	1	1	4932459279	4058546002459	2 276 Ft

SDS-Plus lapos véső

A keskeny vésők akkumulátoros gépekhez vannak optimalizálva (max. 5J)
 Dupla munkahosszal rendelkeznek a normál hegyes vésőkhöz viszonyítva, ezáltal az élettartamuk is nagyobb
 10 mm-es átmérő biztosítja a legjobb tartósságot
 Könnyen használható fej fölötti munkavégzéshez vagy precíz vésést igénylő munkákhoz



Teljes hossz (mm) A	Szélesség (mm) B	Mennyiség	Rendelt mennyiség	Cikkszám	EAN kód	Nettó listaár
180	14	1	1	4932451732	4002395276820	1 220 Ft

SDS-Plus vésők

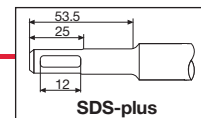

Lapos véső

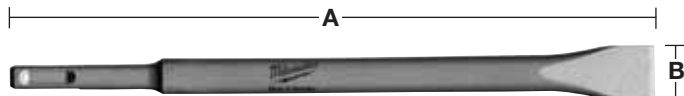

Teljes hossz (mm) A	Szélesség (mm) B	Mennyiség	Rendelt mennyiség	Cikkszám	EAN kód	Nettó listaár
250	20	1	1	4932339626	4002395304820	1 567 Ft

SDS-Plus önélező lapos véső

Akár 2x hosszabb élettartam a hagyományos vésőkkel összehasonlítva
 Hosszabbított vésőfej nagyobb élettartamot biztosít
 A vésőfejek megtartják alakjukat élettartamuk során, minimalizálva az újraélezés szükségességét
 A megerősített vésőfej megtartja a formáját a véső élettartama alatt
 Önélezést biztosít és fenntartja a termelékenység szintjét az anyag hatékony vágásával

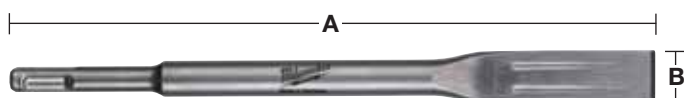

Teljes hossz (mm) A	Szélesség (mm) B	Mennyiség	Rendelt mennyiség	Cikkszám	EAN kód	Nettó listaár
250	20	1	1	4932459280	4058546002466	2 276 Ft

Széles véső

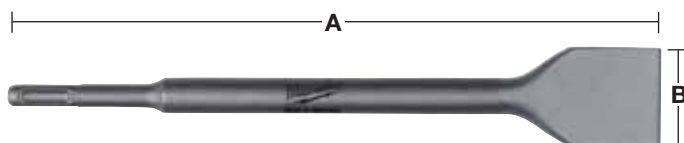

Teljes hossz (mm) A	Szélesség (mm) B	Mennyiség	Rendelt mennyiség	Cikkszám	EAN kód	Nettó listaár
250	40	1	1	4932367146	4002395334377	2 354 Ft

Véső szett



Leírás	Mennyiség	Rendelt mennyiség	Cikkszám	EAN kód	Nettó listaár
Véső készlet 3 db (hossza 250 mm). 1 db. hegyes véső, 1 db. lapos véső, 1 db. széles véső.	3	1	4932430001	4002395376629	5 346 Ft

SDS-Plus vésők

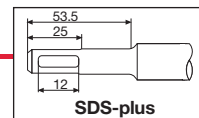

Csempevésők

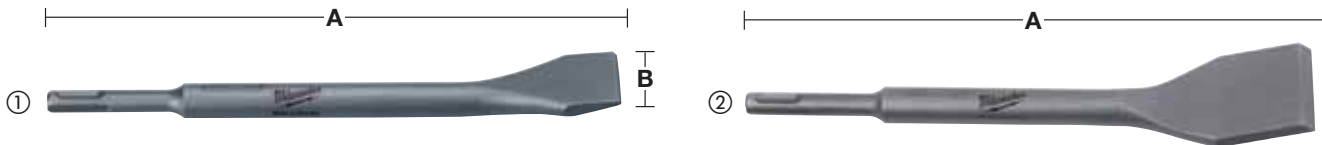

Hajlított fej, hogy megóvja a falat csempe leszedésekor.

	Teljes hossz (mm) A	Szélesség (mm) B	Mennyiség	Rendelt mennyiség	Cikkszám	EAN kód	Nettó listaár
①	250	40	1	1	4932353424	4002395320202	3 142 Ft
②	250	50	1	1	4932352343	4002395370023	3 929 Ft

Horony véső

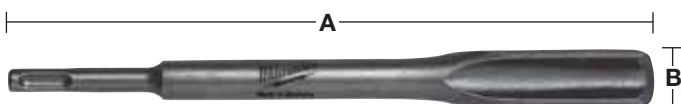

	Teljes hossz (mm) A	Szélesség (mm) B	Mennyiség	Rendelt mennyiség	Cikkszám	EAN kód	Nettó listaár
	250	25	1	1	4932339627	4002395304837	3 457 Ft

Vakolatvéső

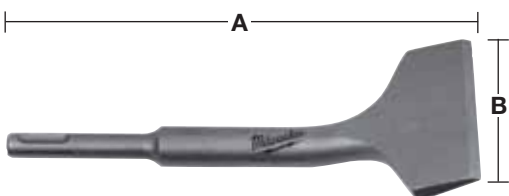

	Teljes hossz (mm) A	Szélesség (mm) B	Mennyiség	Rendelt mennyiség	Cikkszám	EAN kód	Nettó listaár
	165	75	1	1	4932352344	4002395370030	4 638 Ft

Padlótisztító

Csemperagasztó, festék, maradék beton és egyéb padlózat borítás eltávolítására alkalmas.

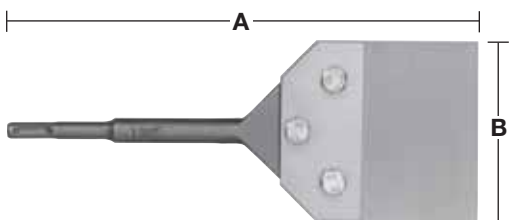

Leírás	Teljes hossz (mm) A	Szélesség (mm) B	Mennyiség	Rendelt mennyiség	Cikkszám	EAN kód	Nettó listaár
Padlótisztító szerszám	250	100	1	1	4932352919	4002395375776	27 315 Ft
Tartalék penge 1 mm vastag, 3 csavarral/anyával.			1	1	4932352920	4002395375783	7 787 Ft

SDS-Max vésők

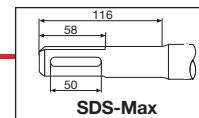

SDS-Max önélező hegyes véső

Akár 2x hosszabb élettartam a hagyományos vésőkkel összehasonlítva
 Hosszabbított vésőfej nagyobb élettartamot biztosít
 A vésőfejek megtartják alakjukat élettartamuk során, minimalizálva az újraélezés szükségességét
 A megerősített vésőfej megtartja a formáját a véső élettartama alatt
 Önélezést biztosít és fenntartja a termelékenység szintjét az anyag hatékony vágásával

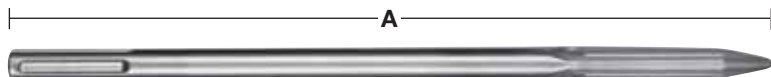

Teljes hossz (mm) A	Szélesség (mm)	Mennyiség	Rendelt mennyiség	Cikkszám	EAN kód	Nettó listaár
400	-	1	1	4932459281	4058546002473	3 614 Ft
400	-	20	1	4932459342	4058546010034	64 717 Ft

Hegyes vésők

Ideálisan használható beton vagy salaktégla blokkok törési és bontási munkáinak széles skálájához.

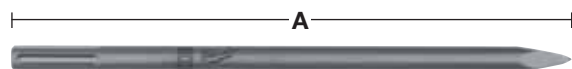

Teljes hossz (mm) A	Szélesség (mm)	Mennyiség	Rendelt mennyiség	Cikkszám	EAN kód	Nettó listaár
280	-	1	1	4932343734	4002395317509	2 039 Ft
400	-	1	1	4932343735	4002395317516	2 669 Ft
400	-	20	1	4932399302	4002395359165	37 394 Ft
600	-	1	1	4932343736	4002395317523	3 142 Ft

SDS-Max önélező lapos véső

Akár 2x hosszabb élettartam a hagyományos vésőkkel összehasonlítva
 Hosszabbított fogcsúcs nagyobb élettartamot biztosít
 A fogcsúcsok megtartják alakjukat élettartamuk során, minimalizálva az újraélezés szükségességét
 A megerősített fej megtartja a fej formáját a bit élettartama alatt
 Önélezést biztosít és fenntartja a termelékenység szintjét az anyag hatékony vágásával

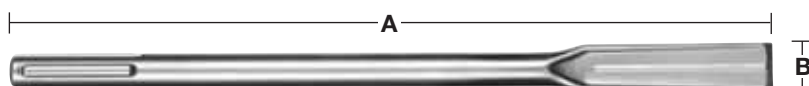

Teljes hossz (mm) A	Szélesség (mm) B	Mennyiség	Rendelt mennyiség	Cikkszám	EAN kód	Nettó listaár
400	25	1	1	4932459282	4058546002480	3 614 Ft
400	25	20	1	4932459343	4058546010041	64 717 Ft

SDS-Max vésők

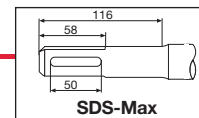

Lapos vésők

Ideálisan használható beton töréséhez és vágásához, valamint bontási munkákhoz.

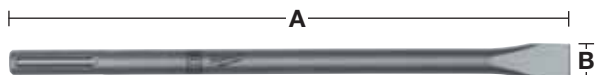

Teljes hossz (mm) A	Szélesség (mm) B	Mennyiség	Rendelt mennyiség	Cikkszám	EAN kód	Nettó listaár
280	25	1	1	4932343737	4002395317530	2 354 Ft
400	25	1	1	4932343738	4002395317547	2 669 Ft
400	25	20	1	4932399303	4002395359172	37 394 Ft
600	25	1	1	4932343739	4002395317554	3 378 Ft

PCHDE - Univerzális porelszívási megoldás véséshez

Az új porelszívási megoldás valamennyi SDS-MAX kalapács esetében alkalmazható

90%-ot meghaladó porgyűjtés

Értékes időt takarít meg vésést követően

A Milwaukee® vákuumrendszerhez könnyen és biztonságosan, egyetlen kattintással csatlakoztatható

Csak az alább felsorolt DE típusú vésőkkel használható.

A következő pótalkatrészek elérhetőek a gyors cseréhez: rugó (4931328988), gumigyűrűk (5 pcs) (4931455278), főburkolat (4931449576) és elülső műanyag zárógyűrű (4931455277)



Leírás	Mennyiség	Rendelt mennyiség	Cikkszám	EAN kód	Nettó listaár
PCHDE porelszívó SDS-Max hegyes vésővel	1	1	4932455280	4002395247943	23 063 Ft
PCHDE porelszívó 1 db SDS-Max lapos vésővel	1	1	4932455275	4002395247936	23 063 Ft
SDS-Max PCHDE Porelszívós komplett hegyes véső 400 mm	1	1	4932455144	4002395247981	4 638 Ft
SDS-Max PCHDE Porelszívós komplett lapos véső 400 mm	1	1	4932455145	4002395247974	4 638 Ft

Széles vésők

Vakolat és csempek leveréséhez. Rozsda és lepattogzó fém eltávolításához.

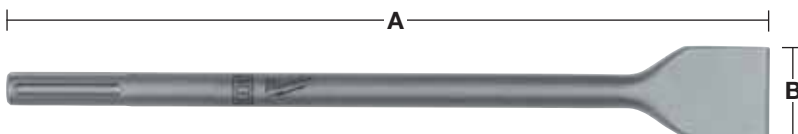

Teljes hossz (mm) A	Szélesség (mm) B	Mennyiség	Rendelt mennyiség	Cikkszám	EAN kód	Nettó listaár
400	50	1	1	4932343743	4002395317592	4 165 Ft
300	80	1	1	4932343744	4002395317608	5 583 Ft
300	115	1	1	4932343745	4002395317615	9 520 Ft

Csempe véső, hajlított

Hajlított véső a vakolat és a csempek leveréséhez.

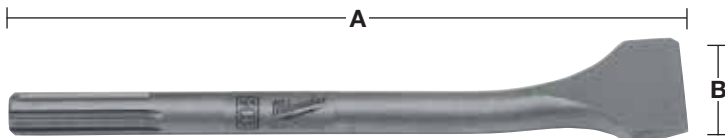

Teljes hossz (mm) A	Szélesség (mm) B	Mennyiség	Rendelt mennyiség	Cikkszám	EAN kód	Nettó listaár
300	80	1	1	4932399234	4002395358489	5 268 Ft

SDS-Max vésők

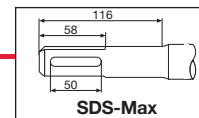

Horonyvésők

Falfelületbe történő horonymaráshoz, csövek vagy elektromos vezetékek elhelyezése céljából. Téglák, salaktömbre és betonhoz alkalmasak.

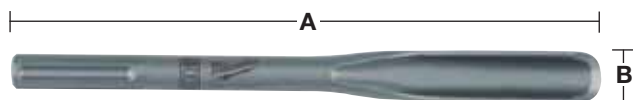

Teljes hossz (mm) A	Szélesség (mm) B	Mennyiség	Rendelt mennyiség	Cikkszám	EAN kód	Nettó listaár
300	26	1	1	4932343740	4002395317561	5 346 Ft

Ásívésők

Hegyes végű ásók keményebb terephez, mint pl. mész, kavics vagy agyagpala.

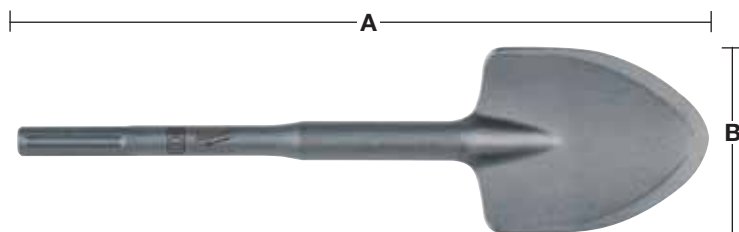

Teljes hossz (mm) A	Szélesség (mm) B	Mennyiség	Rendelt mennyiség	Cikkszám	EAN kód	Nettó listaár
400	110	1	1	4932343747	4002395317639	12 433 Ft

Felületkezelés / padlótisztító szerszámok

A beton felület érdesítésére borítás előtt, pl egyenetlen vagy lepattogzott falakat gyakran kell érdesíteni mielőtt új borítást viszünk fel. Univerzális kúppal használható.

16 fogú

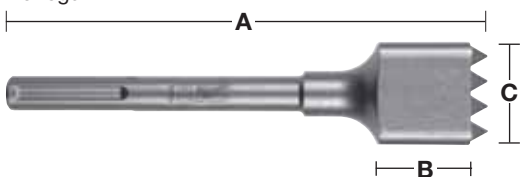

Teljes hossz (mm) A	Munkahossz (mm) B	Munkamagasság (mm) C	Mennyiség	Rendelt mennyiség	Cikkszám	EAN kód	Nettó listaár
240	50	50	1	1	4932352918	4002395375769	21 882 Ft

Elektróda / föld rudazat behajtó

Használható elektróda / föld rudazat bevezetéséhez, de nem használható vasbeton vagy acél rudazat behajtásához.

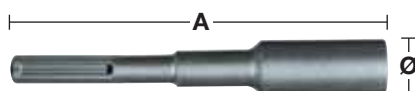

Ø (mm)	Teljes hossz (mm) A	Mennyiség	Rendelt mennyiség	Cikkszám	EAN kód	Nettó listaár
13.3	220	1	1	4932451354	4002395159031	11 803 Ft
16.6	220	1	1	4932451355	4002395159048	11 803 Ft
22.2	220	1	1	4932451356	4002395159055	16 921 Ft

28 mm K-Hex vésők

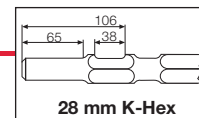

Hegyes véső 28 mm-es K-Hex szerszámbefogással

ÚJ

Bontási munkákhoz, illetve nyílások és áttörések létrehozásához. A csúcs meghatározott szélekkel rendelkezik, amely javítja a beton törését és megakadályozza a beszorulást

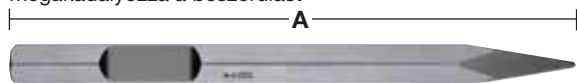

Teljes hossz (mm) A	Szélesség (mm)	Mennyiség	Rendelt mennyiség	Cikkszám	EAN kód	Nettó listaár
400	-	1	1	4932459774	4058546029463	7 157 Ft

Lapos véső 28 mm-es K-Hex szerszámbefogással

ÚJ

Bontási munkákhoz, illetve nyílások és áttörések létrehozásához



Teljes hossz (mm) A	Szélesség (mm) B	Mennyiség	Rendelt mennyiség	Cikkszám	EAN kód	Nettó listaár
400	35	1	1	4932459775	4058546029470	7 630 Ft

Lapos véső 28 mm-es K-Hex szerszámbefogással

ÚJ

80 mm-es véső alkalmas beton és malter eltávolítására és lekaparására

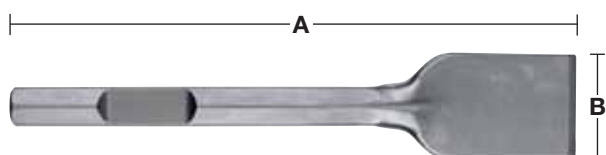

Teljes hossz (mm) A	Szélesség (mm) B	Mennyiség	Rendelt mennyiség	Cikkszám	EAN kód	Nettó listaár
400	80	1	1	4932459776	4058546029487	18 969 Ft

Ásóalakú véső 28 mm-es K-Hex szerszámbefogással

ÚJ

Általános tereprendezési munkák és útépítés, pl. ásás kemény, tömörített talajban, agyagban és kőzúzalékban

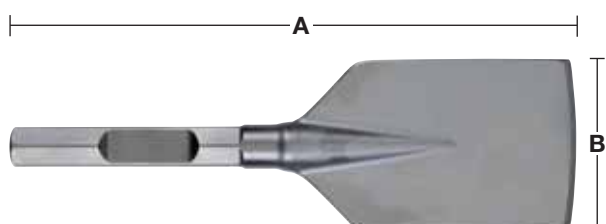

Teljes hossz (mm) A	Szélesség (mm) B	Mennyiség	Rendelt mennyiség	Cikkszám	EAN kód	Nettó listaár
400	125	1	1	4932459777	4058546029494	18 969 Ft

28 mm K-Hex vésők

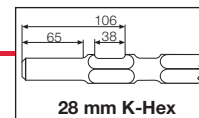

Aszfaltvágó 28 mm-es K-Hex szerszámbefogással

ÚJ

Aszfaltba vágáshoz útépitéskor és kemény talajba vágáshoz

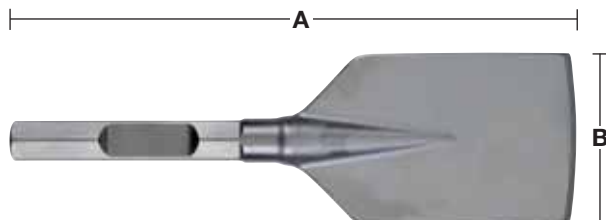

Teljes hossz (mm) A	Szélesség (mm) B	Mennyiség	Rendelt mennyiség	Cikkszám	EAN kód	Nettó listaár
400	90	1	1	4932459778	4058546029500	23 063 Ft

Kúpos döngölőlemez szerszámtartó 28 mm-es K-Hex szerszámbefogással

ÚJ

Szerszámtartó döngölőlemezhez



Leírás	Mennyiség	Rendelt mennyiség	Cikkszám	EAN kód	Nettó listaár
Döngölőlemez tartó 28 mm-es K-Hex szerszámbefogással	1	1	4932459779	4058546029517	8 654 Ft

Döngölőlemez 28 mm-es K-Hex szerszámbefogással

ÚJ

Talaj, homok, kőzúzalék, ballasztanyag és tört aszfalt tömörítéséhez

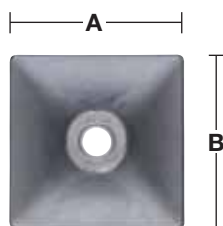

Teljes hossz (mm) A	Szélesség (mm) B	Mennyiség	Rendelt mennyiség	Cikkszám	EAN kód	Nettó listaár
200	200	1	1	4932459780	4058546029524	14 323 Ft

21 mm-es K-Hatszög vésők

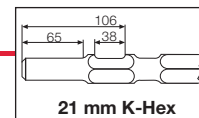

Hegyes véső

Ideálisan használható beton vagy salaktégla blokkok vésési és bontási munkáinak széles skálájához.

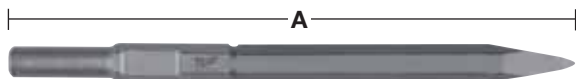

Teljes hossz (mm) A	Szélesség (mm)	Mennyiség	Rendelt mennyiség	Cikkszám	EAN kód	Nettó listaár
380	-	1	1	4932399251	4002395358632	2 669 Ft
450	-	1	1	4932399252	4002395358649	2 669 Ft
600	-	1	1	4932399253	4002395358656	3 299 Ft

Lapos vésők

Ideálisan használható beton töréséhez és vágásához, valamint bontási munkákhoz.

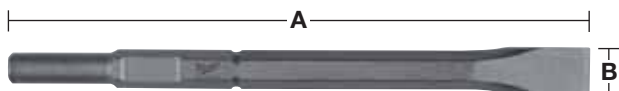

Teljes hossz (mm) A	Szélesség (mm) B	Mennyiség	Rendelt mennyiség	Cikkszám	EAN kód	Nettó listaár
380	25	1	1	4932399256	4002395358687	2 669 Ft
450	25	1	1	4932399257	4002395358694	2 669 Ft
600	25	1	1	4932399258	4002395358700	3 299 Ft

Széles vésők

Vakolat és csempék leveréséhez, rozsdás és lepattogzó fém eltávolításához.

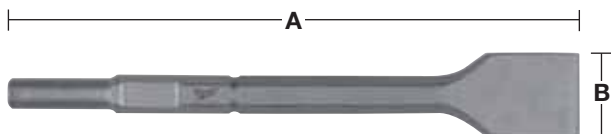

Teljes hossz (mm) A	Szélesség (mm) B	Mennyiség	Rendelt mennyiség	Cikkszám	EAN kód	Nettó listaár
300	50	1	1	4932399260	4002395358724	5 110 Ft
300	75	1	1	4932399261	4002395358731	5 268 Ft

21 mm-es K-Hatszög vésők

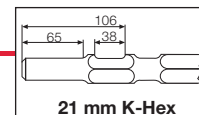

Ásóvéső

Alkalmas minden talajtípus ásására – agyag, föld, kavicsos és meszes föld. Használható még fagyott föld ásására. Betonhoz nem használható.

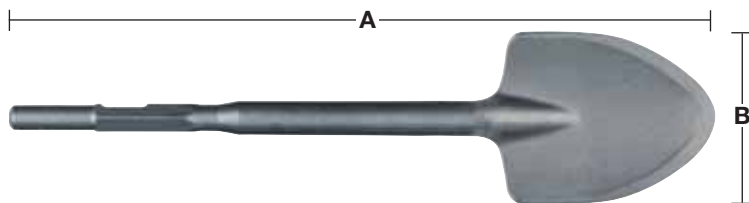

Teljes hossz (mm) A	Szélesség (mm) B	Mennyiség	Rendelt mennyiség	Cikkszám	EAN kód	Nettó listaár
533	110	1	1	4932399264	4002395358762	16 921 Ft

Elektróda / föld rudazat behajtó

Használható elektróda / föld rudazat bevezetéséhez, de nem használható vasbeton vagy acél rudazat behajtásához.

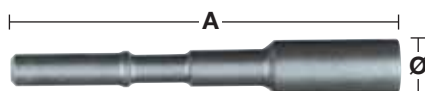

Ø (mm)	Teljes hossz (mm) A	Mennyiség	Rendelt mennyiség	Cikkszám	EAN kód	Nettó listaár
12	222	1	1	4932399265	4002395358779	18 181 Ft
16	222	1	1	4932399266	4002395358786	18 969 Ft
25	222	1	1	4932399269	4002395358816	19 835 Ft

Porvédő

Megakadályozza, hogy a por és a törmelék a befogásba hulljon.



Leírás	Mennyiség	Rendelt mennyiség	Cikkszám	EAN kód
Porelvezető védőburkolat.	1	1	9170086960	4002395565504

21 mm K-Hatszög / SDS-Max speciális rendszertartozékok

Tömörítő szerszámok

Alkalmazása: Használható föld és ballaszt tömörítésére a beton betöltése előtt. Univerzális kúppal használható.

Leírás	Szélesség (mm) A	Munkahossz (mm) B	Mennyiség	Rendelt mennyiség	Cikkszám	EAN kód	Nettó listaár
Döngölőtalp.	120	120	1	1	4932399270	4002395358823	12 984 Ft

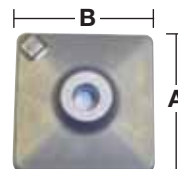

Doroszló szerszámok

Alkalmazása: Beton érdesítéshez bevonat felvitel előtt, azaz padló- és falfelület kiegyengetéséhez, amelyek új réteg feltele előtt érdesítést igényelnek. Univerzális kúpos tokmány szükséges.

Leírás	Hossz (mm) A	Szélesség (mm) B	Mennyiség	Rendelt mennyiség	Cikkszám	EAN kód	Nettó listaár
Doroszló fej (16 fog).	50	50	1	1	4932399279	4002395358915	8 496 Ft

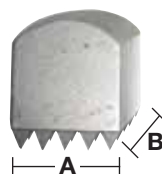

Padlótisztító szerszámok

Alkalmazása: Csemperagasztó, festék, maradék beton és egyéb padlózat borítás eltávolítására. Univerzális kúppal használható.

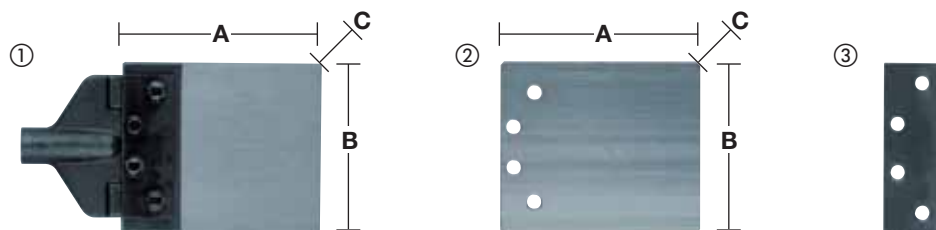









Leírás	Hossz (mm) A	Szélesség (mm) B	Vastagság (mm) C	Mennyiség	Rendelt mennyiség	Cikkszám	EAN kód	Nettó listaár
① Padlótisztító 2 mm pengével. Univerzális kúppal használható.	180	150	2	2	1	4932399272	4002395358847	28 024 Ft
② Tartalék penge 2 mm	180	150	2	1	1	4932399273	4002395358854	4 874 Ft
③ Csere szorító befogás.				1	1	4932399275	4002395358878	4 244 Ft
④ Javító készlet 2 tömítőgyűrű, 4 anyacsavar, 4 csavar, 8 alátét				18	1	4932352300	4002395369591	4 559 Ft

Univerzális felfogószárak

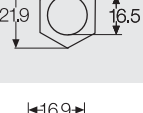
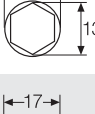
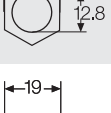
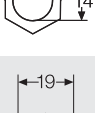

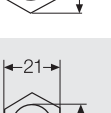
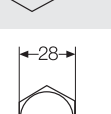
Leírás	Teljes hossz (mm) A	Mennyiség	Rendelt mennyiség	Cikkszám	EAN kód	Nettó listaár
① Univerzális SDS-Max felfogószár	300	1	1	4932343771	4002395317745	7 472 Ft
② Univerzális felfogószár 21 mm K-Hatszög	300	1	1	4932399280	4002395358922	2 433 Ft
	450	1	1	4932399281	4002395358939	2 748 Ft

Név			Alkalmazható
① SDS-plus	Fúró		AEG, Milwaukee®, Bosch, Dewalt, Hilti, Hitachi, Kango, Makita, Ryobi
① SDS-plus	Véső		AEG, Milwaukee®, Bosch, Dewalt, Hilti, Hitachi, Kango, Makita, Ryobi
② SDS-Max	Fúró		AEG, Milwaukee®, Bosch, Dewalt, Hilti, Hitachi, Kango, Makita, Ryobi
② SDS-Max	Véső		AEG, Milwaukee®, Bosch, Dewalt, Hilti, Hitachi, Kango, Makita, Ryobi
③ Bordás	Fúró		AEG, Milwaukee®, Bosch, Dewalt, Hilti, Hitachi, Kango, Makita, Metabo
④ Torzított bordás	Véső		AEG, Milwaukee®, Bosch, Dewalt, Hilti, Hitachi, Kango, Makita, Metabo
⑤ 13 mm Hatszög	Fúró		Hitachi, Makita
⑥ 17 mm Hatszög	Véső		Hitachi, Makita
⑦ 19 mm K-Hatszög	Véső		Kango
⑧ 19 mm Hatszög	Véső		AEG, Milwaukee®, Bosch, Dewalt, Ryobi
⑨ 21 mm K-Hatszög	Fúró		Hitachi, Kango, Makita, Milwaukee®
⑩ 21 mm K-Hatszög	Véső		Hitachi, Kango, Makita, Milwaukee®
⑪ 28 mm K-Hatszög	Véső		AEG, Milwaukee®
⑫ 32 mm Hatszög	Véső		Atlas Copco, Kango, Milwaukee®

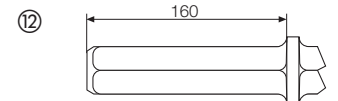
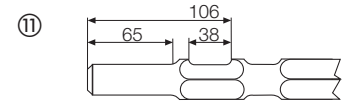
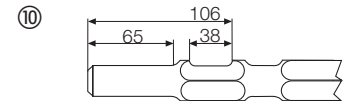
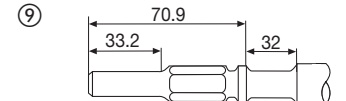
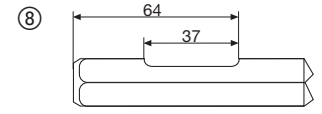
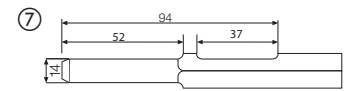
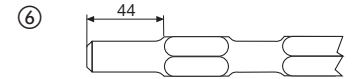
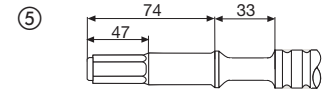
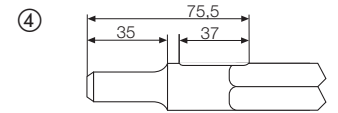
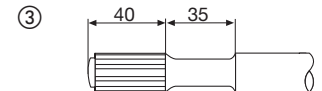
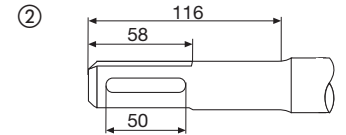
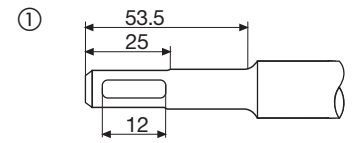

Betonfúrók - hengeres szár - DIN 8039

Betonfúró 2 élű karbid fúrófejjel

Alkalmazható téglá, kerámiás elemek, beton, vakolat, pala és gázbeton blokkok fúrásához.

Készült: Németországban.

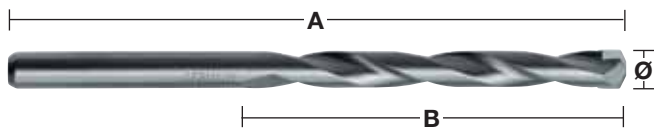

Ø (mm)	Teljes hossz (mm) A	Munkahossz (mm) B	Mennyiség	Rendelt mennyiség	Cikkszám	EAN kód	Nettó listaár	
3	70	40	1	1	4932363630	4002395332007	291 Ft	
3.5	80	45	1	1	4932399916	4002395365746	346 Ft	
4	85	50	1	1	4932363631	4002395332014	260 Ft	
4.5	85	50	1	1	4932363632	4002395332021	315 Ft	
5	85	50	1	1	4932363633	4002395332038	268 Ft	
5	150	90	1	1	4932363634	4002395332045	433 Ft	
5.5	85	50	1	1	4932363635	4002395332052	299 Ft	
5.5	150	90	1	1	4932367035	4002395333998	465 Ft	
6	100	60	1	1	4932363636	4002395332069	276 Ft	
6	150	90	1	1	4932363637	4002395332076	449 Ft	
6	200	150	1	1	4932399383	4002395360000	559 Ft	
6	400	350	1	1	4932352505	4002395371631	1 331 Ft	
6	600	550	1	1	4932352506	4002395371648	1 803 Ft	
6.5	100	60	1	1	4932363638	4002395332083	339 Ft	
6.5	150	90	1	1	4932367036	4002395334605	512 Ft	
7	100	60	1	1	4932363639	4002395332090	378 Ft	
7	150	90	1	1	4932367037	4002395334612	551 Ft	
7.5	100	60	1	1	4932399917	4002395365753	441 Ft	
8	120	80	1	1	4932363640	4002395332106	402 Ft	
8	200	150	1	1	4932363641	4002395332113	756 Ft	
8	400	350	1	1	4932399384	4002395360017	1 331 Ft	
8	600	550	1	1	4932352507	4002395371655	2 197 Ft	
8.5	120	80	1	1	4932363642	4002395332120	661 Ft	
9	120	80	1	1	4932363643	4002395332137	520 Ft	
9.5	120	80	1	1	4932399919	4002395365777	598 Ft	
10	120	80	1	1	4932363644	4002395332144	520 Ft	
10	200	150	1	1	4932363645	4002395332151	937 Ft	
10	400	350	1	1	4932399385	4002395360024	1 488 Ft	
10	600	550	1	1	4932352508	4002395371662	2 669 Ft	
11	150	85	1	1	4932363646	4002395332168	701 Ft	
12	150	85	1	1	4932363647	4002395332175	701 Ft	
12	200	150	1	1	4932363648	4002395332182	1 173 Ft	
12	400	350	1	1	4932399386	4002395360031	1 567 Ft	
12	600	550	1	1	4932352510	4002395371686	3 299 Ft	
13	150	90	1	1	4932363649	4002395332199	1 016 Ft	
13	400	350	1	1	4932352512	4002395371709	2 197 Ft	
14	150	90	1	1	4932363650	4002395332205	1 094 Ft	
14	400	350	1	1	4932399387	4002395360048	1 724 Ft	
14	600	550	1	1	4932352513	4002395371716	2 354 Ft	
15	160	100	1	1	4932399380	4002395359974	1 331 Ft	
16	160	100	1	1	4932373914	4002395353446	1 331 Ft	
16	400	350	1	1	4932399388	4002395360055	2 276 Ft	
16	600	550	1	1	4932352514	4002395371723	2 433 Ft	
18	160	100	1	1	4932399229	4002395358434	1 567 Ft	
18	400	350	1	1	4932352515	4002395371730	2 748 Ft	
20	160	100	1	1	4932399230	4002395358441	1 961 Ft	
20	400	350	1	1	4932399389	4002395360062	3 614 Ft	
20	600	550	1	1	4932352516	4002395371747	4 559 Ft	
22	400	350	1	1	4932352517	4002395371754	4 323 Ft	
①	Prémium betonfúró (5 darab). Ø 4 / 5 / 6 / 8 / 10 mm.			5	1	4932352333	4002395369928	1 646 Ft
②	Betonfúró készlet (8 db). Ø 3 / 4 / 5 / 6 / 7 / 8 / 9 / 10 mm.			8	1	4932352334	4002395369935	3 220 Ft

①



②



Prémium betonfúrók - hengeres szár DIN 8039

A kiváló minőségű beton fúrószárak egyedülálló, központozóval ellátott formájuknak, valamint a H-spirális barázdáknak köszönhetően maximális fúrési sebességűek, valamint hosszabb élettartamúak még az olyan kemény anyagokban is, mint a beton, gázbeton, falazat, terméskő, műkő, kerámia burkolólap, pala vagy gránit.

12 mm-es átmérőtől – a befogótkmányban való csúszkálás megakadályozásának érdekében – a fúrószárak több lapos törzzsel vannak ellátva.

Készült: Németországban.

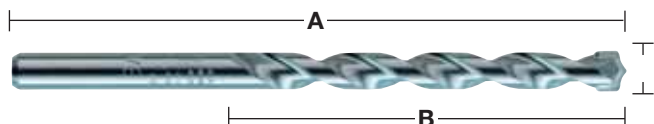

Ø (mm)	Teljes hossz (mm) A	Munkahossz (mm) B	Mennyiség	Rendelt mennyiség	Cikkszám	EAN kód	Nettó listaár	
3	70	40	1	1	4932399394	4002395360116	378 Ft	
4	85	50	1	1	4932399395	4002395360123	417 Ft	
5	85	50	1	1	4932399396	4002395360130	409 Ft	
5.5	85	50	1	1	4932399397	4002395360147	417 Ft	
6	100	60	1	1	4932399398	4002395360154	417 Ft	
6.5	100	60	1	1	4932399399	4002395360161	441 Ft	
7	100	60	1	1	4932399400	4002395360178	543 Ft	
8	120	80	1	1	4932399401	4002395360185	520 Ft	
9	120	80	1	1	4932399402	4002395360192	661 Ft	
10	120	80	1	1	4932399403	4002395360208	630 Ft	
12	150	90*	1	1	4932399404	4002395360215	858 Ft	
14	150	90*	1	1	4932399405	4002395360222	1 331 Ft	
15	160	100*	1	1	4932399406	4002395360239	1 803 Ft	
16	160	100*	1	1	4932399407	4002395360246	2 039 Ft	
18	160	100*	1	1	4932399408	4002395360253	2 984 Ft	
20	160	100*	1	1	4932399409	4002395360260	2 984 Ft	
①	Prémium betonfúró (5 darab). Műanyag dobozban, Ø 4 / 5 / 6 / 8 / 10 mm.			5	1	4932352336	4002395369959	2 591 Ft
②	Prémium betonfúró (7 darab). Műanyag dobozban, Ø 4 / 5 / 5,5 / 6 / 7 / 8 / 10 mm.			7	1	4932352337	4002395369966	4 323 Ft

* hengeres szárú befogással



Többfunkciós fúrószárak

Ezek a TCT fúrók fém, fán és kőben is használhatók, de csak fúrás módban.

Az ütés funkció nem használható ezekkel a fúrókkal.

Azoknak ajánljuk, akiknek egyszerre kell átfúrniuk több fajta anyagon.

Készült: Németországban.

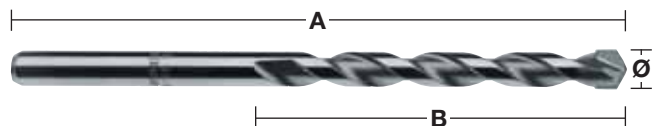

①



Ø (mm)	Teljes hossz (mm) A	Munkahossz (mm) B	Mennyiség	Rendelt mennyiség	Cikkszám	EAN kód	Nettó listaár
3	70	40	1	1	4932430147	4002395378081	717 Ft
4	85	50	1	1	4932430148	4002395378098	717 Ft
5	85	50	1	1	4932430149	4002395378104	724 Ft
5.5	85	50	1	1	4932430150	4002395378111	724 Ft
5.5	150	90	1	1	4932430151	4002395378128	937 Ft
6	100	60	1	1	4932430152	4002395378135	732 Ft
6	150	90	1	1	4932430153	4002395378142	937 Ft
6	200	150	1	1	4932430154	4002395378159	1 173 Ft
6.5	150	90	1	1	4932430155	4002395378166	937 Ft
6.5	200	150	1	1	4932430156	4002395378173	1 252 Ft
7	100	60	1	1	4932430157	4002395378180	780 Ft
8	120	80	1	1	4932430158	4002395378197	780 Ft
8	250	200	1	1	4932430159	4002395378203	1 252 Ft
10	120	80	1	1	4932430160	4002395378210	937 Ft
10	250	200	1	1	4932430161	4002395378227	1 488 Ft
12	150	90	1	1	4932430162	4002395378234	1 331 Ft
① Többfunkciós fúrószár készlet (7 db.). Ø 3 / 4 / 5 / 6 / 6 / 8 / 10 mm.			7	1	4932352335	4002395369942	4 874 Ft
Többfunkciós fúrószár készlet (7 db.). Ø 4 / 5 / 5,5 / 6 / 7 / 8 / 10 mm.			7	1	4932352836	4002395374946	5 425 Ft

Üveg- és csempefúrók

Üveg, csempe, tükör, kerámia fúrásához alkalmas.

Készült: Németországban.

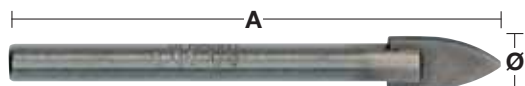

Ø (mm)	Teljes hossz (mm) A	Mennyiség	Rendelt mennyiség	Cikkszám	EAN kód	Nettó listaár
3	90	1	1	4932399393	4002395360109	551 Ft
4	90	1	1	4932363884	4002395333585	622 Ft
5	90	1	1	4932363885	4002395333592	646 Ft
6	90	1	1	4932363886	4002395333608	709 Ft
8	95	1	1	4932363887	4002395333615	937 Ft
10	100	1	1	4932363888	4002395333622	1 173 Ft

Ütvecsavarozókhoz is alkalmas auger fúrók

Használható az összes vezetékes és akkumulátoros fúróval és ütvecsavarozóval is.

Megkönnyíti a fúrást mind az egy kézzel végzett munkáknál, mint a fej felett és létrán végzett fúrás alkalmával, csökkentve a fúró megszorulásából fakadó sérülés kockázatát.

A különleges zónás edzési eljárásnak köszönhetően a szár különlegesen kemény, a fúróhegy tartós és a fúrótest tökéletesen rugalmas.

Az új Milwaukee® Through-Center fejgeometria - ahol a vezető vágóél az előtoló csavarorsó középpontjával egyenes összeköttetésben van.

Ez hatékony forgácselvezetést biztosít és lehetővé teszi a folyamatos előtolást.

A 20° fokos szögben kiképzett vágóél biztosítja a könnyű forgácseltávolítást.

Polírozott és porszórású horony kialakítás sima felületet eredményez a fokozott forgácseltávolítás és a nagyobb előtolási sebesség érdekében, és csökkenti a forgács megszorulásának valószínűségét.

A gyártás utolsó fázisában a marás maradványait eltávolították, így a felület sima lett

A Lewis spirál nagy és széles menete biztosítja a gyors forgácseltávolítást

Éles vágóélek a sima, tiszta furatokért.

A vágóélek újraélezhetőek.

7/16" befogással. A 1/2"-os meghajtású ütvecsavarozókkal történő használathoz a 48660061 cikkszámú adapter alkalmazása szükséges.

Használható kemény és puhafához, nedves és kezelt fához, furnélemezhez, faforgácslaphoz, WPC (fa-műanyag kompozit), laminált gerendákhoz és panelekhez, egzotikus és keményfához, mint például a bongossi, az iroko, a teak, a bükk, a tölgy stb.



Rövid kivitel

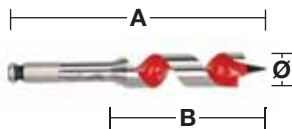

Különleges rövid kialakítás biztosítja a szűk nehezen hozzáférhető helyeken történő fúrást.

Ø (mm)	Teljes hossz (mm) A	Munkahossz (mm) B	Befogó szár	Mennyiség	Rendelt mennyiség	Cikkszám	EAN kód	Nettó listaár
18	153	100	7/16" Hex	1	1	48130683	045242091379	2 433 Ft
20	153	100	7/16" Hex	1	1	48130813	045242091522	2 512 Ft
22	153	100	7/16" Hex	1	1	48130873	045242091638	2 984 Ft
25	153	100	7/16" Hex	1	1	48131003	045242091782	3 457 Ft
28	153	100	7/16" Hex	1	1	48131123	045242091935	3 929 Ft
32	153	100	7/16" Hex	1	1	48131253	045242092031	5 110 Ft

Hosszú kivitel

ÚJ

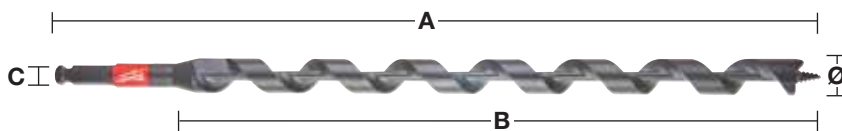

SHOCKWAVE
IMPACT DUTY

Ø (mm)	Teljes hossz (mm) A	Munkahossz (mm) B	Befogó szár	Mennyiség	Rendelt mennyiség	Cikkszám	EAN kód	Nettó listaár
14	470	395	7/16" Hex	1	1	48136754	045242518999	4 717 Ft
16	470	395	7/16" Hex	1	1	48136756	045242519002	4 874 Ft
18	470	395	7/16" Hex	1	1	48136758	045242004089	5 346 Ft
19	460	395	7/16" Hex	1	1	48136759	045242519019	5 661 Ft
20	470	395	7/16" Hex	1	1	48136760	045242004096	6 055 Ft
22	470	395	7/16" Hex	1	1	48136762	045242519033	6 449 Ft
26	470	395	7/16" Hex	1	1	48136766	045242004102	8 181 Ft
29	460	395	7/16" Hex	1	1	48136769	045242519057	9 835 Ft

① Fúrókészlet táskában (5 darab)

Ø 14 / 16 / 18 / 20 / 22 x 470 mm.

4 1 48136780 045242005383 24 717 Ft

Rendszertartozékok

Leírás	Mennyiség	Rendelt mennyiség	Cikkszám	EAN kód	Nettó listaár
Adapter: 1/2"-os meghajtás 7/16"-os hatszögű meghajtásra és Hex 11 mm-hez. A 7/16" és 11 mm-es hatszögű önfúró csavarokhoz.	1	1	48660061	045242155118	4 638 Ft



Fafúrók fúrési sebessége

Az alábbi táblázatok megadják a javasolt fordulatszámot a leghatékonyabb fúrási/vágási sebesség eléréséhez. A táblázat csak útmutatást ad, a ténylegesen ideális fordulatszám a felhasználótól és a fúrt anyagtól függ.

Auger fúrók

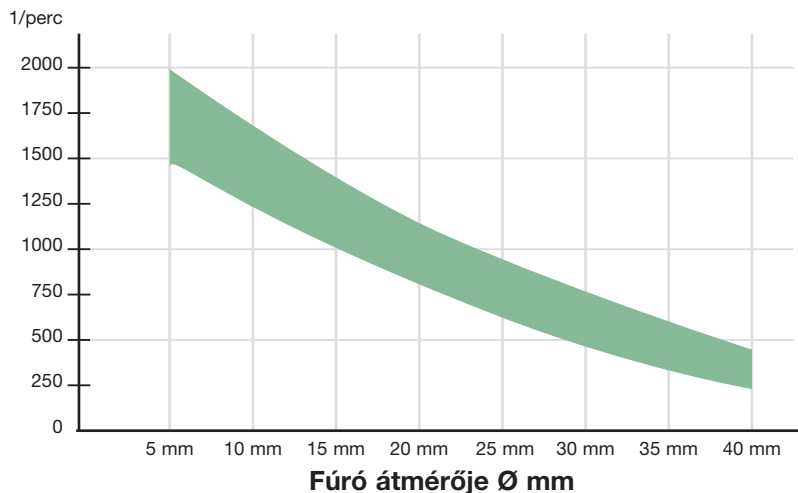

Optimális fordulatszám tartomány 1/perc -ben



Forstner fúrók / Öntolósos fúrók

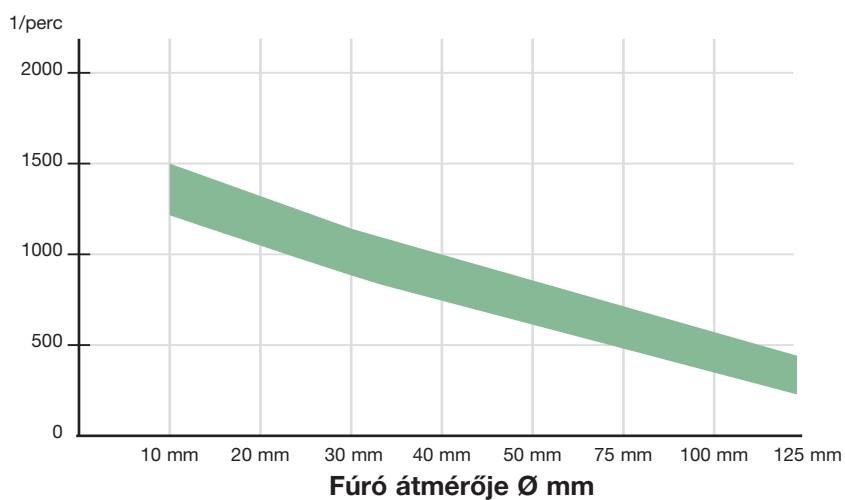

Optimális fordulatszám tartomány 1/perc -ben



Fafűrők

Nagy igénybevételű, precíziós fúráshoz fában, nagy keresztmetszetű gerendákban, födémgerendákban, farostlemezben és furnérlemezben. A Lewis spirál nagy és széles menete biztosítja a gyors forgácseltávolítást. A hatszögű befogás biztonságos rögzítést biztosít.

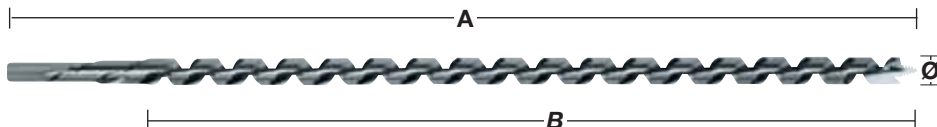

Ø (mm)	Teljes hossz (mm) A	Munkahossz (mm) B	Befogó szár	Mennyiség	Rendelt mennyiség	Cikkszám	EAN kód	Nettó listaár
6	230	155	6.5 mm Hex	1	1	4932430175	4002395378364	858 Ft
6	460	385	6.5 mm Hex	1	1	4932430176	4002395378371	1 252 Ft
8	230	155	6.5 mm Hex	1	1	4932363681	4002395331796	858 Ft
8	460	385	6.5 mm Hex	1	1	4932363688	4002395331710	1 252 Ft
10	230	155	8.5 mm Hex	1	1	4932363682	4002395331802	937 Ft
10	460	385	8.5 mm Hex	1	1	4932363689	4002395331727	1 331 Ft
10	600	530	8.5 mm Hex	1	1	4932363696	4002395331642	2 118 Ft
12	230	155	10 mm Hex	1	1	4932363683	4002395331819	1 094 Ft
12	460	385	10 mm Hex	1	1	4932363690	4002395331734	1 488 Ft
12	600	530	10 mm Hex	1	1	4932363697	4002395331659	2 512 Ft
14	230	155	11 mm Hex	1	1	4932363684	4002395331826	1 252 Ft
14	460	385	11 mm Hex	1	1	4932363691	4002395331741	1 724 Ft
14	600	530	11 mm Hex	1	1	4932363698	4002395331666	2 984 Ft
16	230	155	11 mm Hex	1	1	4932363685	4002395331833	1 331 Ft
16	460	385	11 mm Hex	1	1	4932363692	4002395331758	1 961 Ft
16	600	530	11 mm Hex	1	1	4932363699	4002395331673	3 220 Ft
18	230	155	11 mm Hex	1	1	4932363686	4002395331840	1 488 Ft
18	460	385	11 mm Hex	1	1	4932363693	4002395331765	2 276 Ft
18	600	530	11 mm Hex	1	1	4932363700	4002395331680	3 535 Ft
20	230	155	11 mm Hex	1	1	4932363687	4002395331857	1 882 Ft
20	460	385	11 mm Hex	1	1	4932363694	4002395331772	2 984 Ft
20	600	530	11 mm Hex	1	1	4932363701	4002395331697	4 087 Ft
22	230	155	11 mm Hex	1	1	4932373363	4002395347889	2 354 Ft
22	460	385	11 mm Hex	1	1	4932363695	4002395331789	2 984 Ft
22	600	530	11 mm Hex	1	1	4932363702	4002395331703	5 268 Ft
24	230	155	11 mm Hex	1	1	4932373364	4002395347896	2 669 Ft
24	460	385	11 mm Hex	1	1	4932373370	4002395348558	4 795 Ft
26	230	155	11 mm Hex	1	1	4932373365	4002395348503	2 984 Ft
26	460	385	11 mm Hex	1	1	4932373371	4002395348565	4 874 Ft
28	230	155	11 mm Hex	1	1	4932373366	4002395348510	3 614 Ft
28	460	385	11 mm Hex	1	1	4932373372	4002395348572	5 819 Ft
30	230	155	11 mm Hex	1	1	4932373367	4002395348527	4 165 Ft
30	460	385	11 mm Hex	1	1	4932373373	4002395348589	6 843 Ft
32	230	155	11 mm Hex	1	1	4932373368	4002395348534	4 638 Ft
32	460	385	11 mm Hex	1	1	4932373374	4002395348596	7 472 Ft
① Csigafűrő készlet (6 darab). Ø 8 / 10 / 12 / 14 / 16 / 18 mm x 230 mm.			Fa doboz	6	1	4932373380	4002395349258	8 811 Ft



Forstner fúrók

Központosító a fúróhegy precíz elhelyezéséhez, periférikus élek biztosítják a forgácsmentes furatot és a lyukak pontosságát. DIN 74836. Nagy igénybevételt követelő munkákhoz, alkalmas puha- és keményfában.

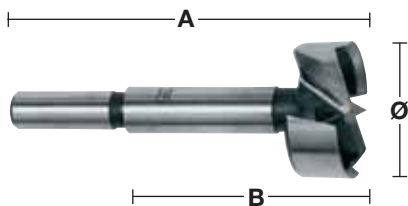

Ø (mm)	Teljes hossz (mm) A	Munkahossz (mm) B	Befogó szár	Mennyiség	Rendelt mennyiség	Cikkszám	EAN kód	Nettó listaár
10	90	50	8 mm hengeres	1	1	4932363703	4002395331468	638 Ft
12	90	50	8 mm hengeres	1	1	4932363704	4002395331475	638 Ft
14	90	50	8 mm hengeres	1	1	4932363705	4002395331482	685 Ft
15	90	50	8 mm hengeres	1	1	4932363883	4002395333738	732 Ft
16	90	50	8 mm hengeres	1	1	4932363706	4002395331499	772 Ft
18	90	50	8 mm hengeres	1	1	4932363707	4002395331505	858 Ft
20	90	50	8 mm hengeres	1	1	4932363708	4002395331512	937 Ft
25	90	50	8 mm hengeres	1	1	4932363711	4002395331543	1 094 Ft
26	90	50	8 mm hengeres	1	1	4932363712	4002395331550	1 016 Ft
30	90	50	8 mm hengeres	1	1	4932363714	4002395331574	1 173 Ft
32	90	50	10 mm hengeres	1	1	4932363715	4002395331581	1 173 Ft
35	90	50	10 mm hengeres	1	1	4932363717	4002395331604	1 252 Ft
40	90	50	10 mm hengeres	1	1	4932363720	4002395331635	1 488 Ft
50	90	50	10 mm hengeres	1	1	4932373923	4002395353538	2 118 Ft
Forstner fúrók (5 darab).								
①	Ø 15 / 20 / 25 / 30 / 35 mm.			5	1	4932373379	4002395349241	5 189 Ft

SWITCHBLADE™ öntolósos fúrók

- **Sebesség:** az agresszív spirál-kialakításnak köszönhetően a fej gyorsabban és erőlködés nélkül halad a fában, ami gyorsabb fúrást eredményez.
- **Cserélhető SWITCHBLADE™:** A SWITCHBLADE™ cserélhető élrendszer biztosítja a vágóélek állandó élességét. Növeli a termelékenységet az élezési idő kiküszöbölésével és meghosszabbítja a fej élettartamát.
- **Alkalmazása:** Minden olyan általános felhasználó, villanszerelő, vízvezeték-szerelő és épületgépszeti szakember számára megfelel, akik fába kell hogy fúrjanak bármilyen típusú cső, szellőző vagy kábel csatorna számára
- Minden öntolósos fúrót 2 db pengével, 2 db cserélhető előtoló csavarorsóval, 2 db rögzítőcsavarral és egy imbuszkulccsal szállítunk.



Ø (mm)	Befogó szár	Mennyiség	Rendelt mennyiség	Cikkszám	EAN kód	Nettó listaár
35	7/16" Hex	1	1	48255120	045242157471	4 717 Ft
38	7/16" Hex	1	1	48255125	045242157488	4 953 Ft
51	7/16" Hex	1	1	48255135	045242157495	5 898 Ft
54	7/16" Hex	1	1	48255140	045242157525	6 449 Ft
57	7/16" Hex	1	1	48255143	045242225903	6 764 Ft
65	7/16" Hex	1	1	48255150	045242157532	7 315 Ft



SWITCHBLADE™ 5 darabos készlet

Leírás	Mennyiség	Rendelt mennyiség	Cikkszám	EAN kód	Nettó listaár
SWITCHBLADE™ 5 darabos készlet					
Tartalma: 4 SWITCHBLADE™ öntolósos fúró Ø 35 / 38 / 54 / 65 mm, QUIK-LOK 140 mm-es toldószer, 4 x csere SWITCHBLADE™ él (minden méretből 1), 4 x előtoló csavarorsó, 4 x csavarkészlet	5	1	49225100	045242157686	26 213 Ft



SWITCHBLADE™ cserélhető pengék

Ø (mm)	Mennyiség	Rendelt mennyiség	Cikkszám	EAN kód	Nettó listaár
35	1	1	48255420	045242225842	591 Ft
38	1	1	48255425	045242225859	591 Ft
51	1	1	48255435	045242225866	591 Ft
54	1	1	48255440	045242225873	591 Ft
57	1	1	48255443	045242225880	591 Ft
65	1	1	48255450	045242226474	591 Ft

Javítókészlet tárolórekeszben.

Tartalma: 1 x előtoló csavarorsó, 2 x csavarkészlet, 1 x imbuszkulcs, 1 x tárolórekesz csere SWITCHBLADE™ tárolására	5	1	48255280	045242225934	858 Ft
--	---	---	----------	--------------	--------



Öntolósos fúrók

Minden méret tartalmazza az eltávolítható és cserélhető előtoló csavarorsót.

Két előtoló csavarorsó mindegyik fúróhoz.

Az előtoló csavarorsó gyors, erőfeszítés nélküli előtolást biztosít még görcsös fában is.

A belső vágóélek teljes körben vágnak tiszta, sima lyukakat tolás nélkül.

Minden öntolósos fúrót 2 db pengével, 2 db cserélhető előtoló csavarorsóval, 2 db rögzítőcsavarral és egy imbuszkulccsal szállítunk.

Ø (mm)	Befogó szár	Mennyiség	Rendelt mennyiség	Cikkszám	EAN kód	Nettó listaár
25	7/16" Hex	1	1	48251002	045242119028	2 748 Ft
29	7/16" Hex	1	1	48251122	045242119073	2 984 Ft
32	7/16" Hex	1	1	48251252	045242119127	3 535 Ft
35	7/16" Hex	1	1	48251372	045242119172	4 165 Ft
38	7/16" Hex	1	1	48251502	045242119226	4 638 Ft
44	7/16" Hex	1	1	48251752	045242119271	4 874 Ft
51	7/16" Hex	1	1	48252002	045242119325	5 504 Ft
54	7/16" Hex	1	1	48252122	045242119370	5 819 Ft
57	7/16" Hex	1	1	48252252	045242119424	6 291 Ft
65	7/16" Hex	1	1	48252562	045242119479	6 606 Ft
Előtoló csavarorsó – durva menet 1/4".		1	1	48286870	045242122707	394 Ft
1/8" imbuszkulcs különböző befogótüskékhez.		1	1	49960060	045242221455	
Csavar készlet		1	1	06832625	-	



Nagy öntolósos fúrók

Nagy öntoló fúró 76, 92, és 116-os méretekben. Minden fúró dupla belső vágóélekkel rendelkezik, ami az egész átmérő területén tiszta, sima lyukat vág nyomás nélkül.

Cserélhető befogó.

Ø (mm)	Befogó szár	Mennyiség	Rendelt mennyiség	Cikkszám	EAN kód	Nettó listaár
76	3 hornyos	1	1	48253001	045242119509	7 472 Ft
92	3 hornyos	1	1	48253621	045242119554	7 787 Ft
116	3 hornyos	1	1	48254621	045242119608	12 197 Ft
Cserélhető befogó.		1	1	48070201	045242088904	1 646 Ft
Előtoló csavarorsó – általános menet.		1	1	48286880	045242122806	654 Ft
Csavar készlet		1	1	06833150	-	
Imbuszkulcs 5/32".		1	1	49960070	045242221554	102 Ft



Öntolósos fúrókészlet

Leírás	Mennyiség	Rendelt mennyiség	Cikkszám	EAN kód	Nettó listaár
Öntolósos fúrókészlet (7 darab)					
Öntolósos fúrók Ø 25 / 29 / 32 / 38 / 44 / 54 / 65 mm, toldószár 40 mm hosszal és nyomócsavar.	7	1	49220130	045242180301	23 929 Ft



Toldószárak

Öntoló fúrókhoz, auger fúrókhoz és lyukfűrészekhez (Ø 25 mm vagy nagyobb) 7/16" Hex szárral.

	Teljes hossz (mm) A	Mennyiség	Rendelt mennyiség	Cikkszám	EAN kód	Nettó listaár
①	140	1	1	48281030	045242122653	2 984 Ft
	300	1	1	48284006	045242122516	2 354 Ft
②	450	1	1	48284011	045242122561	3 457 Ft
	600	1	1	48284016	045242122615	3 850 Ft

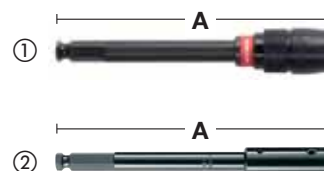

Fafúró készlet központosító csúccsal - DIN 7487 E

Keményfában, furnérlemezben, farostlemezben és minden természetes kemény- és puhafában való fúráshoz alkalmas.

DIN 7487 szabvány szerint gyártott.

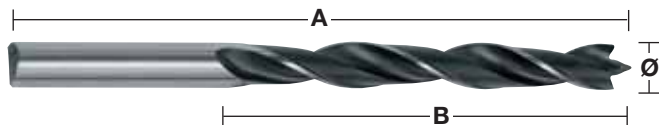

Ø (mm)	Teljes hossz (mm) A	Munkahossz (mm) B	Befogó szár	Mennyiség	Rendelt mennyiség	Cikkszám	EAN kód	Nettó listaár
3	60	33	3 mm hengeres	1	1	4932363651	4002395331307	157 Ft
4	75	43	4 mm hengeres	1	1	4932363652	4002395331314	197 Ft
5	86	52	5 mm hengeres	1	1	4932363653	4002395331321	197 Ft
6	97	60	6 mm hengeres	1	1	4932363654	4002395331338	197 Ft
7	109	69	7 mm hengeres	1	1	4932363655	4002395331345	197 Ft
8	117	75	8 mm hengeres	1	1	4932363656	4002395331352	228 Ft
9	125	80	9 mm hengeres	1	1	4932363657	4002395331369	228 Ft
10	133	87	10 mm hengeres	1	1	4932363658	4002395331376	252 Ft
11	142	89	10 mm hengeres	1	1	4932363659	4002395331383	315 Ft
12	151	96	10 mm hengeres	1	1	4932363660	4002395331390	339 Ft
13	151	96	10 mm hengeres	1	1	4932363661	4002395331406	409 Ft
14	151	97	10 mm hengeres	1	1	4932363662	4002395331413	433 Ft
15	151	97	10 mm hengeres	1	1	4932363663	4002395331420	528 Ft
16	151	97	10 mm hengeres	1	1	4932363664	4002395331437	598 Ft
18	180	120	10 mm hengeres	1	1	4932363665	4002395331444	937 Ft
20	200	130	10 mm hengeres	1	1	4932363666	4002395331451	1 331 Ft
① Fafúró készlet (5 darab). Ø 4 / 5 / 6 / 8 / 10 mm.			Műanyag doboz	5	1	4932352465	4002395371242	937 Ft
② Fafúró készlet (8 darab). Ø 3 / 4 / 5 / 6 / 7 / 8 / 9 / 10 mm.			Műanyag doboz	8	1	4932352466	4002395371259	1 331 Ft

Lapos fúrók

- Nagy átmérőjű lyukak gyors kifúrásához ajánlott.
- Használható természetes puha- és keményfában, farostlemezben.
- Ideális ajtózárhoz, hornyoláshoz, villanszerelési és vízszelési munkákhoz.
- 1/4" hatszög szárral (DIN E 6.3) a direkt bitbefogású szerszámgépekhez, illetve a biztosabb tokmányba rögzítésért.
- Köszörült fúróhegy a pontos pozicionálásért és éles szárnyak a tökéletesebb fúrási teljesítményért.



Ø (mm)	Teljes hossz (mm) A	Mennyiség	Rendelt mennyiség	Cikkszám	EAN kód	Nettó listaár
6	152	1	1	4932352487	4002395371457	331 Ft
6	400	1	1	4932352488	4002395371464	1 173 Ft
8	152	1	1	4932363130	4002395332618	370 Ft
8	400	1	1	4932352489	4002395371471	1 173 Ft
10	152	1	1	4932363131	4002395332625	370 Ft
10	400	1	1	4932352490	4002395371488	1 173 Ft
12	152	1	1	4932363132	4002395332632	409 Ft
12	400	1	1	4932352491	4002395371495	1 252 Ft
13	152	1	1	4932363133	4002395332649	409 Ft
13	400	1	1	4932352492	4002395371501	1 331 Ft
14	152	1	1	4932363134	4002395332656	425 Ft
14	400	1	1	4932352493	4002395371518	1 331 Ft
16	152	1	1	4932363135	4002395332663	488 Ft
16	400	1	1	4932352494	4002395371525	1 331 Ft
18	152	1	1	4932363136	4002395332670	488 Ft
18	400	1	1	4932352495	4002395371532	1 488 Ft
19	152	1	1	4932363137	4002395332687	520 Ft
19	400	1	1	4932352496	4002395371549	1 488 Ft
20	152	1	1	4932363138	4002395332694	520 Ft
20	400	1	1	4932352497	4002395371556	1 567 Ft
22	152	1	1	4932363139	4002395332700	520 Ft
22	400	1	1	4932352498	4002395371563	1 646 Ft
24	152	1	1	4932363140	4002395332717	559 Ft
25	152	1	1	4932363141	4002395332724	630 Ft
25	400	1	1	4932352499	4002395371570	1 961 Ft
26	152	1	1	4932363142	4002395332731	614 Ft
28	152	1	1	4932363143	4002395332748	669 Ft
28	400	1	1	4932352500	4002395371587	2 197 Ft
30	152	1	1	4932363144	4002395332755	701 Ft
30	400	1	1	4932352501	4002395371594	2 276 Ft
32	152	1	1	4932363145	4002395332762	748 Ft
32	400	1	1	4932352502	4002395371600	2 354 Ft
35	400	1	1	4932352503	4002395371617	2 906 Ft
36	152	1	1	4932363146	4002395332779	937 Ft
38	152	1	1	4932363147	4002395332786	937 Ft
Laposfúró szett (8 darab)						
① Ø 12 / 16 / 18 / 20 / 22 / 25 / 28 / 32 x 152 mm-es hosszú.		8	1	4932352504	4002395371624	5 268 Ft

Toldószár

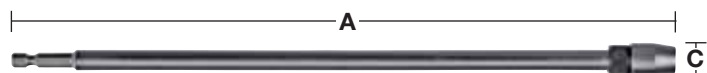

Leírás	Teljes hossz (mm) A	Befogó szár	Szerszám befogás	Mennyiség	Rendelt mennyiség	Cikkszám	EAN kód	Nettó listaár
Toldószár	305	1/4" Hex	1/4" Hex	1	1	4932363148	4002395332793	1 646 Ft

SPEED FEED™ fafűrők

Fokozott teljesítmény és minőség a lapos fúróhoz képest - gyorsabb fúrás, hosszabb élettartam és kevesebb törés!

Kettős vágóél a gyors és agresszív éléért - tízszer gyorsabb fúrás a lapos fúrókkal szemben

Kúpos kialakítás csökkenti a forgács megszorulásának valószínűségét, kisebb súrlódás a különböző alkalmazások esetén - ennek eredményeként kevesebb a törés.

Durva menetes előtoló csavarorsó növeli az előtolási sebességet minden féle - puha és kemény, nedves és kezelt faanyagban.

Polírozott és porszórású horony kialakítás a fokozott forgácseltávolítás és a nagyobb előtolási sebesség érdekében.

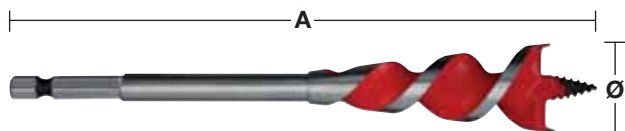

Kettős vágóélek

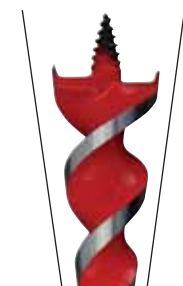

Kúpos kialakítás

Ø (mm)	Ø (inch)	Teljes hossz (mm) A	Befogó szár	Mennyiség	Rendelt mennyiség	Cikkszám	EAN kód	Nettó listaár
13	1/2"	165	1/4" Hex	1	1	48130048	045242224807	1 094 Ft
16	5/8"	165	1/4" Hex	1	1	48130058	045242224814	1 173 Ft
18	3/4"	165	1/4" Hex	1	1	4932464071	4058546220167	1 767 Ft
20	3/4"	165	1/4" Hex	1	1	48130068	045242224821	1 331 Ft
22	7/8"	165	1/4" Hex	1	1	48130078	045242224838	1 488 Ft
25	1"	165	1/4" Hex	1	1	48130088	045242224845	1 646 Ft
32	1 1/4"	165	1/4" Hex	1	1	48130108	045242224852	2 118 Ft
4 darabos készlet.				4	1	48130400	045242234448	5 031 Ft
Ø 13 / 16 / 20 // 25 mm.								

HSS Zsaluzatfűrők - DIN 7490

HSS acélból készült a hosszabb élettartam érdekében. Alkalmos fa, gipszkartonlap és fém fúráshoz. Alkalmos mély lyukak fában, műanyagban és fém csatornában történő fúrásához. DIN 7490 szerint és a Német Munkáltatói Felelősség Biztosítói Szövetség építőipart illető biztonsági követelményeinek megfelelően készült. A fúrószár teste a hengeres törzshöz menetesen csatlakozik, ami kiküszöböli a törés veszélyét és biztosítja az abszolút központosságot. A kis csiga-szög és a megnövelt méretű barázdák biztosítják a gyors és akadálymentes forgács eltávolítást. Készült: Németországban.

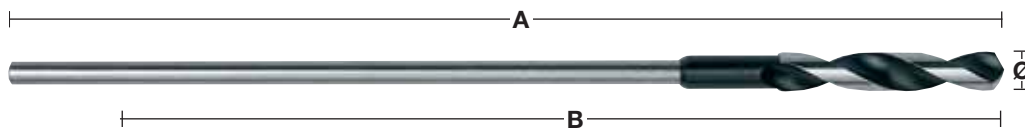

Ø (mm)	Teljes hossz (mm) A	Munkahossz (mm) B	Befogó szár	Mennyiség	Rendelt mennyiség	Cikkszám	EAN kód	Nettó listaár
6	400	300	5 mm hengeres	1	1	4932399672	4002395363223	1 409 Ft
6	600	500	5 mm hengeres	1	1	4932399675	4002395363254	1 488 Ft
8	400	300	6 mm hengeres	1	1	4932363667	4002395331932	1 409 Ft
8	600	500	6 mm hengeres	1	1	4932363674	4002395331864	1 488 Ft
10	400	300	8 mm hengeres	1	1	4932363668	4002395331949	1 646 Ft
10	600	500	8 mm hengeres	1	1	4932363675	4002395331871	1 803 Ft
12	400	300	8 mm hengeres	1	1	4932363669	4002395331956	2 118 Ft
12	600	500	8 mm hengeres	1	1	4932363676	4002395331888	2 276 Ft
14	400	300	8 mm hengeres	1	1	4932363670	4002395331963	2 591 Ft
14	600	500	8 mm hengeres	1	1	4932363677	4002395331895	2 748 Ft
16	400	300	10 mm hengeres	1	1	4932363671	4002395331970	3 063 Ft
16	600	500	10 mm hengeres	1	1	4932363678	4002395331901	3 299 Ft
18	400	300	10 mm hengeres	1	1	4932363672	4002395331987	3 614 Ft
18	600	500	10 mm hengeres	1	1	4932363679	4002395331918	3 850 Ft
20	400	300	10 mm hengeres	1	1	4932363673	4002395331994	4 638 Ft
20	600	500	10 mm hengeres	1	1	4932363680	4002395331925	4 874 Ft
22	400	300	10 mm hengeres	1	1	4932399673	4002395363230	6 291 Ft
22	600	500	10 mm hengeres	1	1	4932399676	4002395363261	6 606 Ft

BIG HAWG[™]

- Gyors vágás: az agresszív fogelhelyezés akár 10x gyorsabb vágást tesz lehetővé, mint a lyukfűrészekkel.
- Hosszú élettartam: akár 600 furat készítése fában, utánélezés nélkül.
- Egyszerű furatmag eltávolítás: széles és mély forgácskidobó nyílás.
- Szuper éles: gyémántkőszőrülésű keményfém fogak, újraélezhetőek

Alkalmazható: puhafa, forgácslap, közepes sűrűségű farostlemez (MDF), OSB lap.



BIG HAWG[™] lyukfűrész

Ø (mm)	Max. vágási mélység (mm)	Fűrészfogak száma	Mennyiség	Rendelt mennyiség	Cikkszám	EAN kód	Nettó listaár
35	60	3	1	1	49568995	045242225378	3 850 Ft
54	60	3	1	1	49569000	045242200467	4 165 Ft
57	60	3	1	1	49569005	045242200474	4 165 Ft
65	60	3	1	1	49569010	045242200481	4 323 Ft
76	60	3	1	1	49569020	045242200504	5 425 Ft
86	60	3	1	1	49569025	045242225385	5 740 Ft
92	60	3	1	1	49569030	045242200511	5 898 Ft
108	60	3	1	1	49569045	045242200535	6 921 Ft
110	60	3	1	1	49569047	045242225392	7 551 Ft
117	60	3	1	1	49569050	045242200542	8 339 Ft
133	60	3	1	1	49569055	045242225408	8 890 Ft
159	60	3	1	1	49569065	045242200559	10 543 Ft



BIG HAWG[™] 7 darabos lyukfűrész készlet

Leírás	Mennyiség	Rendelt mennyiség	Cikkszám	EAN kód	Nettó listaár
BIG HAWG [™] 7 darabos lyukfűrész készlet	7	1	49569075	045242200566	21 094 Ft
BIGHAWG [™] lyukfűrész: 54, 65, 92 mm. Befogótüske, 2 x központozító fúró, gyémántkőszőrű, imbuszkulcs.					



BIG HAWG[™] rendszertartozékok

Leírás	Befogás	Hossz (mm)	Mennyiség	Rendelt mennyiség	Cikkszám	EAN kód	Nettó listaár
① Központozító lapos fúró, kőszőrült fúróhegygel	11 mm Hex	75	1	1	49569105	045242200573	2 984 Ft
Adapter 3/8"-os hátszögletű befogószárral		110	1	1	48271401	045242121397	551 Ft
② Gyémántkőszőrű a fogak élezésére			1	1	48095055	045242089369	780 Ft

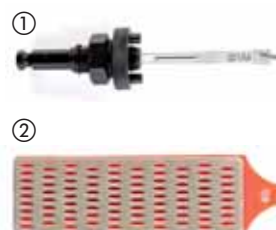

A HSS fúrók hegyének geometriája

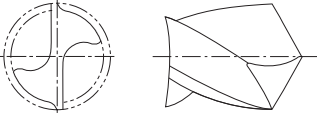
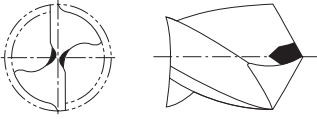
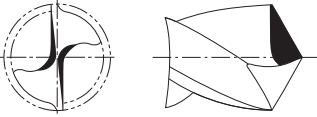
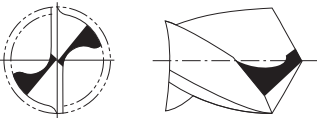
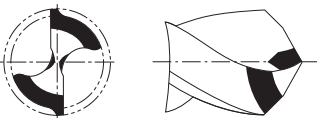
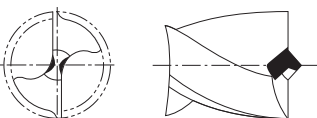
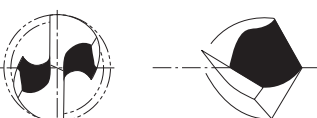
		Szabvány/Forma	Használat	Jellemzők
		Normál szabványos csúcs	Normál fúrás acélban, színesfémben és fában.	A széles vágóélű fúrószerű robosztus és ellenáll az oldalirányú nyomásnak. A széles vágóélnek köszönhetően nagyobb előtolási nyomásra van szükség. Könnyen újraformálható.
		Véső szegélycsúcs DIN 1412 A	Fúrás tömör acélban nagy átmérőjű fúrószerűekkel.	Jó és könnyű középpontozás. Nagyon alacsony tápnyomásra van szükség – kb. 30 %-kal kevesebbre, mint a normális hegyű fúrószerűeknek.
		Véső szegélycsúcs módosított vágóéllel DIN 1412 B	Fúrás nagy szilárdságú acélban és acélötvözetekben. Szintén alkalmas fúrásához vékony lemezanyagokban.	Robosztus és ellenáll az oldalirányú nyomásnak.
		Hasított csúcs DIN 1412 C	Fúrás nagy szilárdságú acélban és acélötvözetekben. Szintén megfelelő mélyfúrószerűkhez.	A tökéletes forgács eltávolítás által ez a kivétel ideális mélyfúrásához. Kiváló középpontozás. Alacsony nyomású előtolást igényel.
		Kettős csúcs öntöttvasához DIN 1412 D	Öntöttvas fúrásához.	A kiterjesztett főélek lecsökkentik a vágósarok kopását, ami a jobb élettartamot szolgálja. Jó hővezetés. Ellenáll az oldalirányú nyomásnak.
		Központosító csúcs – DIN 1412 E	Fémlemezek és puha anyagok fúrásához.	Könnyen középpontosítható. Alacsony nyomású előtolást igényel. Vékony anyagok fúrásánál nem ragad be. Pontos és tiszta furatok.
		U csúcs	Nagyteljesítményű, olyan nagy szilárdságú acélhoz, mint a rozsdamentes acél és a saválló acél.	Könnyen középpontosítható. Kicsi fémgorgácsot képez, ami alacsony hőhidat és gyorsabb fúrást biztosít.

Alkalmazási segédlet HSS fúrókhoz

Az alábbi táblázatok megadják a javasolt fordulatszámot a leghatékonyabb fúrási/vágási sebességhez.

A táblázat csak útmutatóul szolgál, az értékek a felhasználótól és a fúrt anyagtól függően módosulhatnak.

A hűtő-és kenőanyagok használata akár ötszörösére is növeli a szerszám élettartamát és a munkadarab felületére is kedvező hatást gyakorol.





Anyag	Anyag típusa	Keménység / Szakítószilárdság N/mm ²	Keménység	Furat átmérője mm-ben – ford/perc					Hűtőanyag	
				Ø 1-2	Ø 3-5	Ø 6-10	Ø 11-15	Ø 16-20		
Acél	Nem ötvözött acél szerkezet, nem ötvözött edzett acél	< 400	< HRB 69	4770	1870	930	630	470	Kenő-hűtő folyadék, vágóolaj	
		400-800	< HRC 21	4450	1770	870	580	430		
	Lemezacél	< 800	< HRC 21	4450	1760	860	560	430	Kenő-hűtő folyadék, észter olaj	
	Sebes-ség	Nem ötvözött szerszámacél	< 800	< HRC 21	4440	1760	860	560	430	Kenő-hűtő folyadék, vágóolaj
		Ötvözött szerszámacél	< 800	< HRC 21	3950	1550	780	520	390	Kenő-hűtő folyadék, észter olaj
			> 800	> HRC 21	1950	800	390	275	200	
	Ötvözött edzett és hőkezelt acél	< 1200	< HRC 37	2100	890	450	300	210	Kenő-hűtő folyadék, észter olaj	
> 1200		> HRC 38	1350	540	260	170	120			
Előtolás	Előtolás (mm/ford.)			0,03	0,09	0,15	0,20	0,25		
Rozsdamentes acél	Sebes-ség	Rozsdamentes acél	< 1000	< HRC 30	2250	930	450	290	220	Repceolaj, vágóolaj
		Rozsdamentes acél	1000-1200	HRC 30-37	1430	560	280	190	130	
	Előtolás	Előtolás (mm/ford.)			0,02	0,06	0,13	0,18	0,24	
Öntöttvas	Sebes-ség	Temperöntvény	750	HRB 99	4700	2000	1100	800	600	Száraz fúrás
		Lágy	450	HRB 75	4500	1700	950	650	550	Kenő-hűtő folyadék, vágóolaj
		Kemény	700	HRB 96	3450	1350	680	440	340	
	Előtolás	Előtolás (mm/ford.)			0,05	0,10	0,16	0,20	0,25	
Alumínium	Sebes-ség		< 350	< HRC 59	8700	3560	1720	1130	860	Kenő-hűtő folyadék, vágóolaj
	Előtolás	Előtolás (mm/ford.)			0,02	0,08	0,13	0,18	0,23	
Réz	Sebes-ség				5100	2000	990	670	500	Kenő-hűtő folyadék, vágóolaj
	Előtolás	Előtolás (mm/ford.)			0,02	0,10	0,20	0,28	0,35	
Bronz	Sebes-ség				7950	3190	1480	1010	770	Száraz fúrás
	Előtolás	Előtolás (mm/ford.)			0,02	0,11	0,21	0,32	0,35	
Sárgaréz	Sebes-ség				7950	3190	1480	1010	770	Kenő-hűtő folyadék
	Előtolás	Előtolás (mm/ford.)			0,02	0,11	0,21	0,32	0,35	
Magnézium	Sebes-ség				9550	3800	1900	1250	970	Száraz fúrás
	Előtolás	Előtolás (mm/ford.)			0,05	0,10	0,25	0,30	0,35	
Műanyag	Sebes-ség	PVC, Poliamid, Termoplaszt			3500	2500	1800	700	450	Víz
	Előtolás	Előtolás (mm/ford.)			0,05	0,10	0,16	0,21	0,23	

Ford/perc: A tengely és a vágószerszám által megtett percnkénti fordulatok száma.

Előtolás: Az az egyenes távolság, amelyet a szerszám előrehalad a munkadarabban a vágószerszám egy fordulata alatt.

Mértékegysége a fordulatonkénti távolság – mm/fordulat

Alkalmazási segédlet HSS fúrókhoz

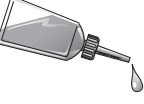
				    					
Anyag	Anyag típusa	Keménység / Szakítószilárdság N/mm ²	Keménység	HSS-R DIN 338	HSS-G DIN 338 DIN 340 DIN 1897 Két Végű	RED COBALT - HSS-G CO - DIN 338 Red Hex HSS-G Titan-Nitrid	Lépcsős fúrók	Hűtőanyag	
Acél	Nem ötvözött acél szerkezet, nem ötvözött edzett acél	< 400	< HRB 69		●	●	●	Kenő-hűtő folyadék, vágóolaj	
		400–800	< HRC 21	●	●	●	●		
	Lemezacél	< 800	< HRC 21		●	●	●	Kenő-hűtő folyadék, észter olaj	
	Nem ötvözött szerszámacél	< 800	< HRC 21	●	●	●	●	Kenő-hűtő folyadék, vágóolaj	
	Ötvözött szerszámacél	< 800	< HRC 21			●	●	●	Kenő-hűtő folyadék, észter olaj
		> 800	> HRC 21			●	●	▲	
Ötvözött edzett és hőkezelt acél	< 1200	< HRC 37				●	▲	Kenő-hűtő folyadék, észter olaj	
	> 1200	> HRC 38				●	▲		
Rozsdamentes acél	Rozsdamentes acél	< 1000	< HRC 30		▲	●	▲	Repceolaj, vágóolaj	
	Rozsdamentes acél	1000–1200	HRC 30–37			●	▲		
Öntöttvas	Temperöntvény	750	HRB 99	●	●	●	●	Száraz fúrás	
	Lágy	450	HRB 75	●	●	●	●	Kenő-hűtő folyadék, vágóolaj	
	Kemény	700	HRB 96	●	●	●	●		
Alumínium		< 350	< HRC 59		▲	●	●	Kenő-hűtő folyadék, vágóolaj	
Réz					▲	●	●	Kenő-hűtő folyadék, vágóolaj	
Bronz				●	●	●	●	Száraz fúrás	
Sárgaréz				●	●	●	●	Kenő-hűtő folyadék	
Magnézium						●		Száraz fúrás	
Műanyag	PVC, Poliamid, Termoplaszt				●	●	●	Víz	
Fa				●	●	●		Száraz fúrás	

● A legalkalmasabb. Ezekhez az anyagokhoz ajánlott. ▲ Megfelelő. Ezeknél az anyagoknál időszakosan használható.

HSS-R görgösen hengerelt fém fúrók rövid szárral - DIN 338

Gyorsacélból készült fémfúrók; DIN 338.

Az oxidos bevonat teszi lehetővé a gyors, tiszta fúrást.

118° szögű fúróél.

N típusú spirál normál szögben.

Használható fúrásra acélban, ötvöztvasban, ötvözött és nem ötvözött anyagokban 800 N/mm²-ig.

Szín: fekete.

Ø 13,5 mm - Ø 16 mm = 10 mm szár / Ø 16,5 mm - Ø 20 mm = 13 mm szár.

Ø (mm)	Teljes hossz (mm) A	Munkahossz (mm) B	Mennyiség	Rendelt mennyiség	Cikkszám	EAN kód	Nettó listaár
13.5	160	108	1	1	4932373318	4002395348435	858 Ft
14.0	160	108	1	1	4932373319	4002395348442	858 Ft
14.5	169	108	1	1	4932373320	4002395348459	1 094 Ft
15.0	169	114	1	1	4932373321	4002395348466	1 094 Ft
15.5	178	120	1	1	4932373322	4002395348473	1 252 Ft
16.0	178	120	1	1	4932373323	4002395348480	1 331 Ft
16.5	184	125	1	1	4932373324	4002395348497	1 646 Ft
17.0	184	125	1	1	4932373325	4002395349104	1 646 Ft
17.5	191	130	1	1	4932373326	4002395349111	1 882 Ft
18.0	191	130	1	1	4932373327	4002395349128	1 882 Ft
18.5	198	135	1	1	4932373328	4002395349135	2 118 Ft
19.0	198	135	1	1	4932373329	4002395349142	2 118 Ft
19.5	205	140	1	1	4932373330	4002395349159	2 276 Ft
20.0	205	140	1	1	4932373331	4002395349166	2 276 Ft



HSS-R készletek - DIN 338

Leírás	Szállítva	Mennyiség	Rendelt mennyiség	Cikkszám	EAN kód	Nettó listaár
HSS-R fúrókészlet (19 darab).						
① Ø 1 / 1,5 / 2 / 2,5 / 3 / 3,5 / 4 / 4,5 / 5 / 5,5 / 6 / 6,5 / 7 / 7,5 / 8 / 8,5 / 9 / 9,5 / 10 mm.	Fém doboz	19	1	4932352468	4002395371273	3 142 Ft
HSS-R fúrókészlet (25 darab).						
② Ø 1 / 1,5 / 2 / 2,5 / 3 / 3,5 / 4 / 4,5 / 5 / 5,5 / 6 / 6,5 / 7 / 7,5 / 8 / 8,5 / 9 / 9,5 / 10 / 10,5 / 11 / 11,5 / 12 / 12,5 / 13 mm.	Fém doboz	25	1	4932352469	4002395371280	6 449 Ft



HSS-R fém fúrók DIN 338, 5 és 10 darabos kiszerezés

Gyorsacélból készült fémfúrók; DIN 338.

Az oxidos bevonat teszi lehetővé a gyors, tiszta fúrást. 118° szögű fúróél.

N típusú spirál normál szögben.

Használható fúrásra acélban, ötvöztvasban, ötvözött és nem ötvözött anyagokban 800 N/mm²-ig.

Szín: fekete.

Ø (mm)	Teljes hossz (mm) A	Munkahossz (mm) B	Mennyiség	Rendelt mennyiség	Cikkszám	EAN kód	Nettó listaár
1.0	34	12	10	1	4932363444	4002395329458	465 Ft
1.5	40	18	10	1	4932363449	4002395329502	496 Ft
2.0	49	24	10	1	4932363454	4002395329557	488 Ft
2.5	57	30	10	1	4932363459	4002395329601	512 Ft
3.0	61	33	10	1	4932363464	4002395329656	543 Ft
3.2	65	36	10	1	4932363466	4002395329670	646 Ft
3.5	70	39	10	1	4932363469	4002395329700	646 Ft
4.0	75	43	10	1	4932363474	4002395329755	693 Ft
4.2	75	43	10	1	4932363476	4002395329779	858 Ft
4.5	80	47	10	1	4932363479	4002395329809	858 Ft
4.8	86	52	10	1	4932363482	4002395329830	937 Ft
5.0	86	52	10	1	4932363484	4002395329854	858 Ft
5.5	93	57	10	1	4932363489	4002395329908	1 016 Ft
6.0	93	57	10	1	4932363494	4002395329953	1 094 Ft
6.5	101	63	10	1	4932363499	4002395330003	1 252 Ft
6.8	109	69	10	1	4932363502	4002395330034	1 567 Ft
7.0	109	69	10	1	4932363504	4002395330058	1 567 Ft
7.5	109	69	10	1	4932363509	4002395330102	1 803 Ft
8.0	117	75	10	1	4932363514	4002395330157	2 118 Ft
8.5	117	75	10	1	4932363519	4002395330201	2 354 Ft
9.0	125	81	10	1	4932363524	4002395330256	2 906 Ft
9.5	125	81	10	1	4932363529	4002395330300	3 142 Ft
10.0	133	87	10	1	4932363534	4002395330355	3 142 Ft
10.5	133	87	5	1	4932363539	4002395330409	1 961 Ft
11.0	142	94	5	1	4932363544	4002395330454	2 118 Ft
11.5	142	94	5	1	4932363549	4002395330508	2 354 Ft
12.0	151	101	5	1	4932363554	4002395330553	2 591 Ft
12.5	151	101	5	1	4932363559	4002395330607	2 906 Ft
13.0	151	101	5	1	4932363564	4002395330652	3 063 Ft



HSS-R fém fúrók DIN 338, 345 darabos tároló szekrény

Ø (mm)	Teljes hossz (mm) A	Munkahossz (mm) B	Mennyiség	Rendelt mennyiség	Cikkszám	EAN kód	Nettó listaár
HSS-R fém fúrók DIN 338, 345 darabos tároló szekrény			345	1	4932352674	4002395373321	50 622 Ft
1.0	34	12	20				
1.5	40	18	20				
2	49	24	20				
2.5	57	30	20				
3	61	33	20				
3.5	70	39	20				
4	75	43	20				
4.5	80	47	20				
5	86	52	20				
5.5	93	57	20				
6	93	57	20				
6.5	101	63	20				
7	109	69	10				
7.5	109	69	10				
8	117	75	20				
8.5	117	75	10				
9	125	81	10				
9.5	125	81	5				
10	133	87	10				
10.5	133	87	5				
11	142	94	5				
11.5	142	94	5				
12	151	101	5				
12.5	151	101	5				
13	151	101	5				



THUNDERWEB

HSS-G fémfűrő - DIN 338



A **THUNDERWEB** kialakítására jellemző, hogy a magátmérő kúposan növekszik a szár irányába. Ezáltal a vágóél is változó keresztmetszettel rendelkezik. A vágóél „háta” a fűrő teste.

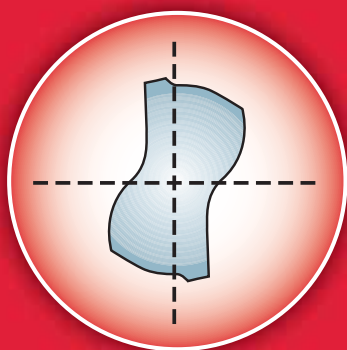

Parabolikus keresztmetszet

- Kiállja a nagy előtoló nyomást és nyomatékot
- Kevesebb a törésből adódó veszteség
- Hosszabb élettartam



Hagyományos fűrő

A hagyományos fűrők vágóéle egyforma vastagságú a fűrők teljes hosszán.

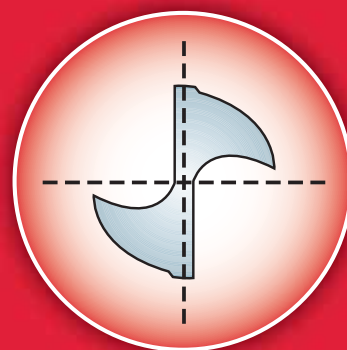

Hagyományos vágóél keresztmetszet

THUNDERWEB SPECIFIKÁCIÓ

HORONYGEOMETRIA

- A **THUNDERWEB** kialakítású horonynak köszönhetően a felhevült forgács gyorsan eltávozik. A jobb hőelvezetés növeli az élettartamát.
- A mélyebb lyukak furásánál a nyitott horony kialakítás csökkenti a fűrő megszorulásának lehetőségét
- Az élezett peremnek köszönhetően csökken az anyag tapadása a fűrőszárra, ezáltal a vágás gyorsabb és tiszta
- A kisebb vágószög kevesebb forgácsot eredményez, ideális kemény, rozsdamentes acél fúrásához.



THUNDERWEB - HSS-G fémfúró - DIN338

Ø (mm)	Teljes hossz (mm) A	Munkahossz (mm) B	Mennyiség	Rendelt mennyiség	Cikkszám	EAN kód	Nettó listaár
1.0	34	12	2	1	4932352345	4002395370047	189 Ft
1.5	40	18	2	1	4932352346	4002395370054	205 Ft
2.0	49	24	2	1	4932352347	4002395370061	213 Ft
2.5	57	30	2	1	4932352348	4002395370078	228 Ft
3.0	61	33	2	1	4932352349	4002395370085	276 Ft
3.2	65	36	2	1	4932352350	4002395370092	299 Ft
3.5	70	39	2	1	4932352351	4002395370108	299 Ft
4.0	75	43	2	1	4932352352	4002395370115	315 Ft
4.2	75	43	1	1	4932352353	4002395370122	228 Ft
4.5	80	47	1	1	4932352354	4002395370139	228 Ft
4.8	86	52	1	1	4932352355	4002395370146	260 Ft
5.0	86	52	1	1	4932352356	4002395370153	260 Ft
5.5	93	57	1	1	4932352357	4002395370160	331 Ft
6.0	93	57	1	1	4932352358	4002395370177	362 Ft
6.5	101	63	1	1	4932352359	4002395370184	394 Ft
6.8	109	69	1	1	4932352360	4002395370191	449 Ft
7.0	109	69	1	1	4932352361	4002395370207	457 Ft
7.5	109	69	1	1	4932352362	4002395370214	520 Ft
8.0	117	75	1	1	4932352363	4002395370221	646 Ft
8.5	117	75	1	1	4932352364	4002395370238	685 Ft
9.0	125	81	1	1	4932352365	4002395370245	780 Ft
9.5	125	81	1	1	4932352366	4002395370252	858 Ft
10.0	133	87	1	1	4932352367	4002395370269	1 016 Ft
10.5	133	87	1	1	4932352368	4002395370276	1 094 Ft
11.0	142	94	1	1	4932352369	4002395370283	1 252 Ft
11.5	142	94	1	1	4932352370	4002395370290	1 331 Ft
12.0	151	101	1	1	4932352371	4002395370306	1 567 Ft
12.5	151	101	1	1	4932352372	4002395370313	1 724 Ft
13.0	151	101	1	1	4932352373	4002395370320	1 803 Ft

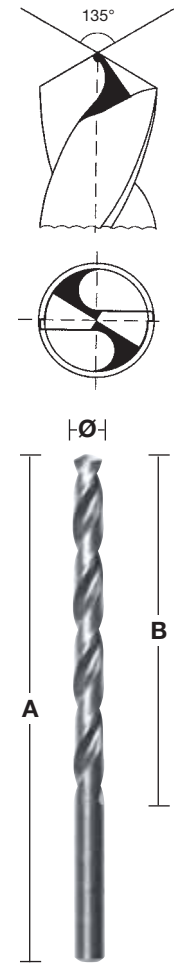

THUNDERWEB - DIN 338 / 5 és 10 darabos kiszérelés

ÚJ

Ø (mm)	Teljes hossz (mm)	Munkahossz (mm)	Mennyiség	Rendelt mennyiség	Cikkszám	EAN kód	Nettó listaár
1	34	12	10	1	4932352377	4002395370368	701 Ft
1.1	36	14	10	1	4932459826	4058546029982	693 Ft
1.2	38	16	10	1	4932459827	4058546029999	701 Ft
1.3	38	16	10	1	4932459828	4058546030001	701 Ft
1.4	40	18	10	1	4932459829	4058546030018	709 Ft
1.5	40	18	10	1	4932352378	4002395370375	756 Ft
1.6	43	20	10	1	4932459830	4058546030025	772 Ft
1.7	43	20	10	1	4932459831	4058546030032	772 Ft
1.8	46	22	10	1	4932459832	4058546030049	787 Ft
1.9	46	22	10	1	4932459833	4058546030056	780 Ft
2	49	24	10	1	4932352379	4002395370382	858 Ft
2.1	49	24	10	1	4932459834	4058546030063	858 Ft
2.2	53	27	10	1	4932459835	4058546030070	858 Ft
2.3	53	27	10	1	4932459836	4058546030087	858 Ft
2.4	57	30	10	1	4932430569	4002395382309	937 Ft
2.5	57	30	10	1	4932352380	4002395370399	937 Ft
2.6	57	30	10	1	4932459837	4058546030094	1 016 Ft
2.7	61	33	10	1	4932459838	4058546030100	1 016 Ft
2.8	61	33	10	1	4932459839	4058546030117	1 016 Ft
2.9	61	33	10	1	4932459840	4058546030124	1 016 Ft
3	61	33	10	1	4932352381	4002395370405	1 094 Ft
3.1	65	36	10	1	4932459841	4058546030131	1 094 Ft
3.2	65	36	10	1	4932352382	4002395370412	1 252 Ft
3.3	65	36	10	1	4932459842	4058546030148	1 252 Ft
3.4	70	39	10	1	4932459843	4058546030155	1 252 Ft



THUNDERWEB - DIN 338 / 5 és 10 darabos kiszereelés

ÚJ



Ø (mm)	Teljes hossz (mm)	Munkahossz (mm)	Mennyiség	Rendelt mennyiség	Cikkszám	EAN kód	Nettó listaár
3.5	70	39	10	1	4932352383	4002395370429	1 331 Ft
3.6	70	39	10	1	4932459844	4058546030162	1 331 Ft
3.7	70	39	10	1	4932459845	4058546030179	1 331 Ft
3.8	75	43	10	1	4932430547	4002395382088	1 409 Ft
3.9	75	43	10	1	4932459846	4058546030186	1 567 Ft
4	75	43	10	1	4932352384	4002395370436	1 409 Ft
4.1	75	43	10	1	4932459847	4058546030193	1 409 Ft
4.2	75	43	10	1	4932352385	4002395370443	1 646 Ft
4.3	80	47	10	1	4932459848	4058546030209	1 488 Ft
4.4	80	47	10	1	4932459849	4058546030216	1 488 Ft
4.5	80	47	10	1	4932352386	4002395370450	1 724 Ft
4.6	80	47	10	1	4932459850	4058546030223	1 882 Ft
4.7	80	47	10	1	4932459851	4058546030230	1 882 Ft
4.8	86	52	10	1	4932352387	4002395370467	1 961 Ft
4.9	86	52	10	1	4932459852	4058546030247	1 882 Ft
5	86	52	10	1	4932352388	4002395370474	1 961 Ft
5.1	86	52	10	1	4932459853	4058546030254	2 669 Ft
5.2	86	52	10	1	4932430548	4002395382095	2 512 Ft
5.3	86	52	10	1	4932459854	4058546030261	2 669 Ft
5.4	93	57	10	1	4932459855	4058546030278	2 669 Ft
5.5	93	57	10	1	4932352389	4002395370481	2 669 Ft
5.6	93	57	10	1	4932430570	4002395382316	2 748 Ft
5.7	93	57	10	1	4932459856	4058546030285	2 984 Ft
5.8	93	57	10	1	4932430549	4002395382101	2 748 Ft
5.9	93	57	10	1	4932459857	4058546030292	2 984 Ft
6	93	57	10	1	4932352390	4002395370498	2 984 Ft
6.1	101	63	10	1	4932459858	4058546030308	3 142 Ft
6.2	101	63	10	1	4932430550	4002395382118	2 984 Ft
6.3	101	63	10	1	4932459859	4058546030315	3 142 Ft
6.4	101	63	10	1	4932430571	4002395382323	3 142 Ft
6.5	101	63	10	1	4932352391	4002395370504	3 299 Ft
6.6	101	63	5	1	4932459860	4058546030322	1 724 Ft
6.7	101	63	5	1	4932459861	4058546030339	1 724 Ft
6.8	109	69	5	1	4932352392	4002395370511	2 039 Ft
6.9	109	69	5	1	4932459862	4058546030346	1 724 Ft
7	109	69	5	1	4932352393	4002395370528	2 118 Ft
7.1	109	69	5	1	4932459863	4058546030353	2 276 Ft
7.2	109	69	5	1	4932430551	4002395382125	2 354 Ft
7.3	109	69	5	1	4932459864	4058546030360	2 354 Ft
7.4	109	69	5	1	4932459865	4058546030377	2 354 Ft
7.5	109	69	5	1	4932352394	4002395370535	2 354 Ft
7.6	117	75	5	1	4932459866	4058546030384	2 748 Ft
7.7	117	75	5	1	4932459867	4058546030391	2 748 Ft
7.8	117	75	5	1	4932459868	4058546030407	2 748 Ft
7.9	117	75	5	1	4932459869	4058546030414	2 748 Ft
8	117	75	5	1	4932352395	4002395370542	2 984 Ft
8.1	117	75	5	1	4932459870	4058546030421	2 984 Ft
8.2	117	75	5	1	4932430552	4002395382132	3 142 Ft
8.3	117	75	5	1	4932459871	4058546030438	3 063 Ft
8.4	117	75	5	1	4932430553	4002395382149	3 142 Ft
8.5	117	75	5	1	4932352396	4002395370559	3 220 Ft
8.6	125	81	5	1	4932459872	4058546030445	3 378 Ft
8.7	125	81	5	1	4932459873	4058546030452	3 378 Ft
8.8	125	81	5	1	4932459874	4058546030469	3 378 Ft
8.9	125	81	5	1	4932459875	4058546030476	3 378 Ft
9	125	81	5	1	4932352397	4002395370566	3 772 Ft
9.1	125	81	5	1	4932459876	4058546030483	3 693 Ft
9.2	125	81	5	1	4932459877	4058546030490	3 693 Ft
9.3	125	81	5	1	4932459878	4058546030506	3 693 Ft
9.4	125	81	5	1	4932459879	4058546030513	3 693 Ft

THUNDERWEB - DIN 338 / 5 és 10 darabos készlet

ÚJ

Ø (mm)	Teljes hossz (mm)	Munkahossz (mm)	Mennyiség	Rendelt mennyiség	Cikkszám	EAN kód	Nettó listaár
9.5	125	81	5	1	4932352398	4002395370573	4 087 Ft
9.6	133	87	5	1	4932459880	4058546030520	4 165 Ft
9.7	133	87	5	1	4932459881	4058546030537	4 165 Ft
9.8	133	87	5	1	4932459882	4058546030544	4 165 Ft
9.9	133	87	5	1	4932459883	4058546030551	4 165 Ft
10	133	87	5	1	4932352399	4002395370580	4 795 Ft
10.5	133	87	5	1	4932352400	4002395370597	5 268 Ft
11	142	94	5	1	4932352401	4002395370603	6 055 Ft
11.5	142	94	5	1	4932352402	4002395370610	6 606 Ft
12	151	101	5	1	4932352403	4002395370627	7 472 Ft
12.5	151	101	5	1	4932352404	4002395370634	8 102 Ft
13	151	101	5	1	4932352405	4002395370641	8 732 Ft



THUNDERWEB fémfúrók - DIN 338 tároló dobozban

Leírás	Szállítva	Mennyiség	Rendelt mennyiség	Cikkszám	EAN kód	Nettó listaár
THUNDERWEB HSS-G készlet (19 db.)						
① Ø 1 / 1,5 / 2 / 2,5 / 3 / 3,5 / 4 / 4,5 / 5 / 5,5 / 6 / 6,5 / 7 / 7,5 / 8 / 8,5 / 9 / 9,5 / 10 mm.	Műanyag doboz	19	1	4932352374	4002395370337	7 079 Ft
② Display 6 x 19 db. HSS-G 4932352374 fúrósár készlettel.	-	6	1	4932352375	4002395370344	38 496 Ft
THUNDERWEB HSS-G készlet (25 db.)						
③ Ø 1 / 1,5 / 2 / 2,5 / 3 / 3,5 / 4 / 4,5 / 5 / 5,5 / 6 / 6,5 / 7 / 7,5 / 8 / 8,5 / 9 / 9,5 / 10 / 10,5 / 11 / 11,5 / 12 / 12,5 / 13 mm.	Műanyag doboz	25	1	4932352376	4002395370351	14 559 Ft



SHOCKWAVE HSS-G TITÁN-NITRID RED HEX FÉM FÚRÓSZÁR

- 1/4" hex befogás ütve-és fúrócsavarozókhoz használható
- 135°-os geometriájú hegy precíz kezdést tesz lehetővé
- Változó geometriájú horony kialakítás - gyorsabb anyag eltávolítás és alacsonyabb hőmérséklet
- Titán-Nitrid bevonat hatékony hőelvezetést biztosít
- Nagyobb sokoldalúság az 1/4" hex befogásnak köszönhetően a fúrószárat alkalmassá teszi ütve-és fúrócsavarozókhoz

RED HEX

Ø (mm)	Teljes hossz (mm) A	Munkahossz (mm) B	Mennyiség	Rendelt mennyiség	Cikkszám	EAN kód	Nettó listaár	
2	59.5	17	2	1	48894703	045242501557	346 Ft	
2.5	62	19	2	1	48894704	045242501564	362 Ft	
3	65	23	2	1	48894763	045242506866	370 Ft	
3.2	66.5	23	2	1	48894706	045242501571	449 Ft	
3.5	69	25	2	1	48894707	045242501588	449 Ft	
4	71.5	26	2	1	48894708	045242501595	472 Ft	
4.2	74	28	1	1	48894709	045242501601	291 Ft	
4.5	76	29	1	1	48894710	045242501618	291 Ft	
4.8	78	29	1	1	48894711	045242501625	307 Ft	
5	93	46	1	1	48894712	045242501632	472 Ft	
5.5	104	59	1	1	48894764	045242506873	472 Ft	
6	105	60	1	1	48894714	045242501649	504 Ft	
6.5	107	63	1	1	48894715	045242501656	528 Ft	
6.8	108	64	1	1	48894716	045242501663	551 Ft	
7	109	65	1	1	48894717	045242501670	583 Ft	
7.5	110	66	1	1	48894718	045242501687	606 Ft	
8	111	67	1	1	48894719	045242501694	630 Ft	
8.5	114	70	1	1	48894720	045242501700	740 Ft	
9	117	73	1	1	48894721	045242501717	858 Ft	
9.5	118	74	1	1	48894722	045242501724	937 Ft	
10	120	76	1	1	48894723	045242501731	1 016 Ft	
10.5	122	78	1	1	48894724	045242501748	1 173 Ft	
11	125	81	1	1	48894725	045242501755	1 331 Ft	
11.5	126	82	1	1	48894726	045242501762	1 409 Ft	
12	127	83	1	1	48894727	045242501779	1 567 Ft	
12.5	128	83	1	1	48894728	045242501786	1 646 Ft	
13	130	85	1	1	48894729	045242501793	1 882 Ft	
10 darabos SWave HSS-G TiN Red Hex fúrókészlet								
①	Ø 3 / 3.5 / 4 / 4.5 / 5 / 6 / 7 / 8 / 9 / 10 mm.			10	1	48894759	045242502066	5 819 Ft

19 darabos SWave HSS-G TiN Red Hex fúrókészlet								
②	Ø 2 / 2.5 / 2 x 3 / 3.5 / 2 x 4 / 4.5 / 5.5 / 6 / 6.5 / 7 / 7.5 / 8 / 8.5 / 9 / 9.5 / 10 mm.			19	1	48894760	045242502073	8 969 Ft

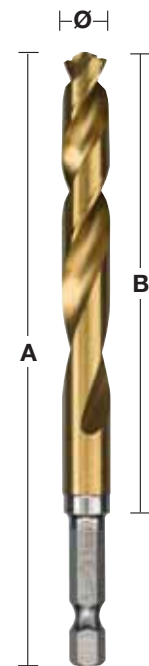

ÜTVECSAVARÓZÓKHOZ ÉS ÜTVEFÚRÓKHOZ



HSS fémfúrók, hosszú - DIN 340 / 5 és 10 darabos kiszerelés

Magas minőségű gyorsacél.

Hasított csúcs DIN 1412 C.

Jobbos irányú vágóél.

135° szög a pontfúrás javítja.

Kifejezetten alkalmas mély lyukak fúrásához csatornában vagy homorú felületeken.

Alkalmas fúrásra acélban, öntöttvasban, ötvözött és nem ötvözött anyagokhoz egészen 900 N/mm²-ig.

Megfelelő fához és műanyaghoz egyaránt.

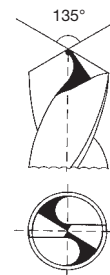

Ø (mm)	Teljes hossz (mm) A	Munkahossz (mm) B	Mennyiség	Rendelt mennyiség	Cikkszám	EAN kód	Nettó listaár
2.0	85	56	10	1	4932430328	4002395379897	1 094 Ft
2.5	95	62	10	1	4932430329	4002395379903	1 331 Ft
3.0	100	66	10	1	4932430330	4002395379910	1 803 Ft
3.5	112	73	10	1	4932430331	4002395379927	2 433 Ft
4.0	119	78	10	1	4932430332	4002395379934	2 906 Ft
4.5	126	82	10	1	4932430333	4002395379941	3 299 Ft
5.0	132	87	10	1	4932430334	4002395379958	4 008 Ft
5.5	139	91	10	1	4932430335	4002395379965	5 110 Ft
6.0	139	91	10	1	4932430336	4002395379972	5 661 Ft
6.5	148	97	10	1	4932430337	4002395379989	6 606 Ft
7.0	156	102	10	1	4932430338	4002395379996	8 024 Ft
8.0	165	109	10	1	4932430339	4002395380008	11 173 Ft
9.0	175	115	10	1	4932430340	4002395380015	14 559 Ft
10.0	184	121	10	1	4932430341	4002395380022	18 339 Ft
11.0	195	128	5	1	4932430342	4002395380039	11 961 Ft
12.0	205	134	5	1	4932430343	4002395380046	14 402 Ft
13.0	205	134	5	1	4932430344	4002395380053	16 843 Ft

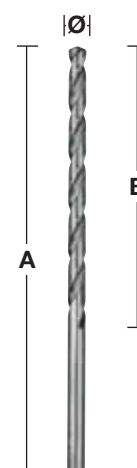

HSS fémfúrók, rövid - DIN 1897 / 5 és 10 darabos kiszerelés

Fúrók minősége: Magas minőségű gyorsacél. Fúróhegy geometriája DIN 1412 C hasított csúcs.
Csúcshoz: 135°. Tolerancia: h8. Spirál / barázda dőlésszög: N típusú spirál és normál 20-30° szög.
Jobbos irányú vágóél. Felület/szín: Fényes ezüst. Teljes hosszában ellenáll a fúrás közben fellépő nyomásnak. Kitűnően központosított. Polírozott jobbos N-hornyalás csökkenti a forgács megtapadását - gyorsabb forgácskihordás és könnyebb vágás erőfeszítés nélkül. Alkalmazása: Kifejezetten alkalmas lemezek és üreges anyagok fúrásához. Használható fúrásra lemezacélban, vékony ötvöztött és ötvöztelen anyagokban 900 N/mm²-ig. Megfelelő fához és műanyaghoz egyaránt.

Ø (mm)	Teljes hossz (mm) A	Munkahossz (mm) B	Mennyiség	Rendelt mennyiség	Cikkszám	EAN kód	Nettó listaár
2.0	38	12	10	1	4932352200	4002395368532	780 Ft
2.5	43	14	10	1	4932352201	4002395368549	858 Ft
3.0	46	16	10	1	4932352202	4002395368556	1 488 Ft
3.2	49	18	10	1	4932352203	4002395368563	1 724 Ft
3.3	49	18	10	1	4932352204	4002395368570	1 724 Ft
3.5	52	20	10	1	4932352205	4002395368587	1 724 Ft
3.7	52	20	10	1	4932352206	4002395368594	1 882 Ft
4.0	55	22	10	1	4932352207	4002395368600	1 882 Ft
4.2	55	22	10	1	4932352208	4002395368617	2 276 Ft
4.5	58	24	10	1	4932352209	4002395368624	2 354 Ft
4.8	62	26	10	1	4932352210	4002395368631	2 748 Ft
5.0	62	26	10	1	4932352211	4002395368648	2 748 Ft
5.2	62	26	10	1	4932352212	4002395368655	3 614 Ft
5.5	66	28	10	1	4932352213	4002395368662	3 614 Ft
6.0	66	28	10	1	4932352214	4002395368679	4 087 Ft
6.5	70	31	10	1	4932352215	4002395368686	4 480 Ft
7.0	74	34	10	1	4932352216	4002395368693	5 268 Ft
7.5	74	34	5	1	4932352217	4002395368709	3 142 Ft
8.0	79	37	5	1	4932352218	4002395368716	4 087 Ft
8.5	79	37	5	1	4932352219	4002395368723	4 323 Ft
9.0	84	40	5	1	4932352220	4002395368730	5 110 Ft
10.0	89	43	5	1	4932352221	4002395368747	6 449 Ft

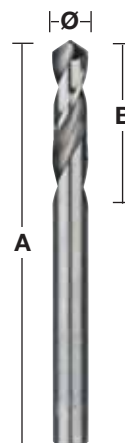
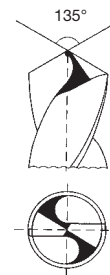

HSS-G fémfúrók - 2 fúróhegygel

Fúrók minősége: Magas minőségű gyorsacél. Fúróhegy geometriája: Hasított csúcs DIN 1412 C.
Csúcshoz: 135° Tolerancia: h8. Horony/ Helix szög: N típusú horony normál 20-30° szögben. Jobbos irányú vágóél. Felület/szín: Fényes ezüst. Hasított csúcs a tökéletes központosításért és könnyebb vágásért. Mindkét végén használható. A rövid hosszának köszönhetően jól használható magas előtolási nyomással törés kockázata nélkül. Kitűnően központosított. Polírozott jobbos N-hornyalás csökkenti a forgács megtapadását - gyorsabb forgácskihordás és könnyebb vágás erőfeszítés nélkül. Alkalmazása: Acél, színesfémek és műanyag fúrás. Legalkalmasabb vékony lemezanyagokban változó méretű lyukak fúrásához.

Ø (mm)	Teljes hossz (mm) A	Munkahossz (mm) B	Mennyiség	Rendelt mennyiség	Cikkszám	EAN kód	Nettó listaár
2.5	43	10	10	1	4932352222	4002395368754	1 488 Ft
3.0	46	11	10	1	4932352223	4002395368761	1 724 Ft
3.2	49	12	10	1	4932352224	4002395368778	1 961 Ft
3.3	49	12	10	1	4932352225	4002395368785	1 961 Ft
3.5	52	14	10	1	4932352226	4002395368792	1 961 Ft
4.0	55	14	10	1	4932352227	4002395368808	2 039 Ft
4.1	55	14	10	1	4932352228	4002395368815	2 512 Ft
4.2	55	14	10	1	4932352229	4002395368822	2 591 Ft
4.5	58	16	10	1	4932352230	4002395368839	2 591 Ft
4.8	62	18	10	1	4932352231	4002395368846	2 984 Ft
5.0	62	18	10	1	4932352232	4002395368853	3 063 Ft
5.5	66	19	10	1	4932352233	4002395368860	4 087 Ft
6.0	66	19	10	1	4932352234	4002395368877	4 480 Ft

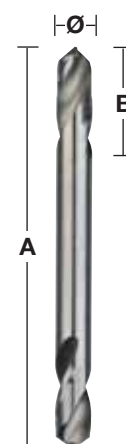
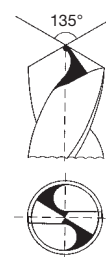

RED COBALT - HSS-G Co fémfúrók - DIN 338

ÚJ

Nagy teljesítményű fúrószerű 5% kobalt tartalommal, különösen alkalmas akkumulátoros gépekhez. A háromlapú befogószerű garancia a biztos befogást és maximális erőátvitelt, mert a fúrószerű nem fordul meg a fúrótokmányban.

Az előfúró hegy és a 135° szögű fúróél megakadályozza a fúró megcsúszását és a kisebb forgácsolási ellenállás által, precíz, gyors fúrás megkezdést tesz lehetővé.

A változó geometriájú hornyok gyorsabb forgácskihordást és nagyobb sebességű fúrást biztosítanak, amely kíméli az akkumulátort is.

Használható fúrásra, magas ötvözőanyag tartalmú acélokban és fémekben 1000 N/mm²-ig.

Szín: bronz

RED COBALT

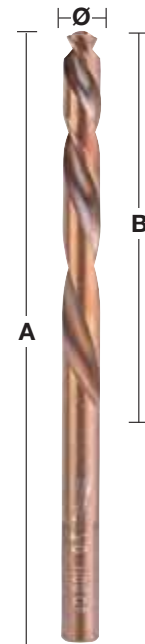
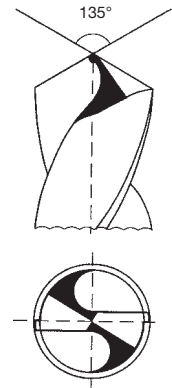

Ø (mm)	Teljes hossz (mm) A	Munkahossz (mm) B	Mennyiség	Rendelt mennyiség	Cikkszám	EAN kód	Nettó listaár
1.0	34	12	2	1	4932363248	4002395333080	551 Ft
1.5	40	18	2	1	4932363249	4002395333097	551 Ft
2.0	49	24	2	1	4932363250	4002395333103	551 Ft
2.5	57	30	2	1	4932363251	4002395333110	551 Ft
3.0	61	33	2	1	4932363253	4002395333134	543 Ft
3.2	65	36	2	1	4932363254	4002395333141	646 Ft
3.5	70	39	2	1	4932363256	4002395333165	638 Ft
4.0	75	43	2	1	4932363258	4002395333189	677 Ft
4.2	75	43	1	1	4932363260	4002395333202	402 Ft
4.5	80	47	1	1	4932363262	4002395333226	425 Ft
4.8	86	52	1	1	4932363263	4002395333233	472 Ft
5.0	86	52	1	1	4932363264	4002395333240	441 Ft
5.5	93	57	1	1	4932363267	4002395333271	535 Ft
6.0	93	57	1	1	4932363268	4002395333288	559 Ft
6.5	101	63	1	1	4932363269	4002395333295	661 Ft
6.8	109	69	1	1	4932363270	4002395333301	780 Ft
7.0	109	69	1	1	4932363271	4002395333318	756 Ft
7.5	109	69	1	1	4932363272	4002395333325	780 Ft
8.0	117	75	1	1	4932363274	4002395333349	858 Ft
8.5	117	75	1	1	4932363276	4002395333363	937 Ft
9.0	125	81	1	1	4932363277	4002395333370	1 173 Ft
9.5	125	81	1	1	4932363278	4002395333387	1 252 Ft
10.0	133	87	1	1	4932363279	4002395333394	1 331 Ft
10.5	133	87	1	1	4932363281	4002395333417	1 961 Ft
11.0	142	94	1	1	4932363282	4002395333424	2 039 Ft
11.5	142	94	1	1	4932363283	4002395333431	2 354 Ft
12.0	151	101	1	1	4932363284	4002395333448	2 512 Ft
12.5	151	101	1	1	4932363285	4002395333455	3 220 Ft
13.0	151	101	1	1	4932363286	4002395333462	3 220 Ft

RED COBALT - HSS-G Co fémfúrók - DIN 338/tartók

ÚJ

Leírás	Szállítva	Mennyiség	Rendelt mennyiség	Cikkszám	EAN kód	Nettó listaár
HSS-G Co fúrók (19 darab).						
① Ø 1/1,5/2/2,5/3/3,5/4/4,5/5/5,5/6/6,5/7/7,5/8/8,5/9/9,5/10 mm.	Műanyag doboz	19	1	4932352470	4002395371297	12 906 Ft
HSS-G Co fúrók (25 darab).						
② Ø 1/1,5/2/2,5/3/3,5/4/4,5/5/5,5/6/6,5/7/7,5/8/8,5/9/9,5/10/10,5/11/11,5/12/12,5/13 mm.	Műanyag doboz	25	1	4932352471	4002395371303	28 024 Ft



RED COBALT HSS-G Co fémfúrók - DIN 338, 5 és 10 darabos készlet

ÚJ

Nagy hőellenállású kobaltos gyorsacélból készült fémfúrók; DIN 338.

A háromlapú befogószár garantálja a biztos befogást és maximális erőátvitelt, mert a fúrószár nem fordul meg a fúrótokmányban

Az előfúró hegy megakadályozza a fúró megcsúszását és a kisebb forgácsolási ellenállás által, precíz, gyors fúrás megkezdést tesz lehetővé

A változó geometriájú hornyok gyorsabb forgácskihordást és nagyobb sebességű fúrást biztosítanak, amely kíméli az akkumulátort is

Használható fúrásra, magas ötvözőanyag tartalmú acélokban és fémekben

**RED
COBALT**

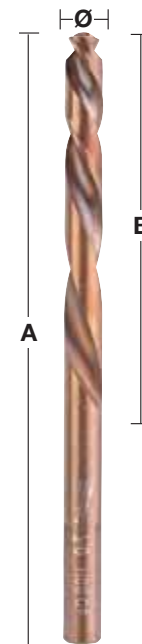
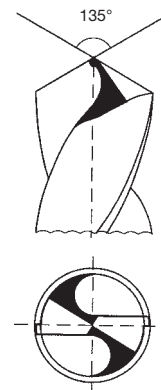

Ø (mm)	Teljes hossz (mm) A	Munkahossz (mm) B	Mennyiség	Rendelt mennyiség	Cikkszám	EAN kód	Nettó listaár
1.0	34	12	10	1	4932373332	4002395349173	2 591 Ft
1.5	40	18	10	1	4932373333	4002395349180	2 591 Ft
2.0	49	24	10	1	4932373334	4002395349197	2 591 Ft
2.5	57	30	10	1	4932373335	4002395349807	2 591 Ft
3.0	61	33	10	1	4932373336	4002395349814	2 512 Ft
3.2	65	36	10	1	4932373337	4002395349821	3 063 Ft
3.5	70	39	10	1	4932373338	4002395349838	2 984 Ft
4.0	75	43	10	1	4932373339	4002395349845	3 220 Ft
4.2	75	43	10	1	4932373340	4002395349852	3 850 Ft
4.5	80	47	10	1	4932373341	4002395349869	4 008 Ft
4.8	86	52	10	1	4932373342	4002395349876	4 480 Ft
5.0	86	52	10	1	4932373343	4002395349883	4 165 Ft
5.5	93	57	10	1	4932373344	4002395349890	5 110 Ft
6.0	93	57	10	1	4932373345	4002395347100	5 346 Ft
6.5	101	63	10	1	4932373346	4002395347117	6 291 Ft
6.8	109	69	5	1	4932373347	4002395347124	3 929 Ft
7.0	109	69	5	1	4932373348	4002395347131	3 614 Ft
7.5	109	69	5	1	4932373349	4002395347148	3 850 Ft
8.0	117	75	5	1	4932373350	4002395347155	4 244 Ft
8.5	117	75	5	1	4932373351	4002395347162	4 559 Ft
9.0	125	81	5	1	4932373352	4002395347179	5 504 Ft
9.5	125	81	5	1	4932373353	4002395347186	5 819 Ft
10.0	133	87	5	1	4932373354	4002395347193	6 213 Ft
10.5	133	87	5	1	4932373355	4002395347803	9 362 Ft
11.0	142	94	5	1	4932373356	4002395347810	9 520 Ft
11.5	142	94	5	1	4932373357	4002395347827	11 331 Ft
12.0	151	101	5	1	4932373358	4002395347834	12 118 Ft
12.5	151	101	5	1	4932373359	4002395347841	15 425 Ft
13.0	151	101	5	1	4932373360	4002395347858	15 425 Ft

Lépcsős fúrók

- A lépcsős fúrók előnyei a hagyományos fúrókkal szemben:
 - Egy fúró többféle átmérőjű furatot képes készíteni
 - Több lehetőség, időmegtakarítás
 - Legjobb módja a már létező furatok kiszélesítésének.
 - Pontosabb, mint a csigafúrók, és vastag magjának köszönhetően kevésbé hajlamos a törésre.
 - Pontosabb pozicionálás és kisebb elmozdulás, mert a fúróhegybe integrált központosító hegy azonnal megkezdi a fúrást.
 - A nyílások sorjamentesek, kevesebb ráfúrás szükséges.
 - Műanyag fúrásánál nincs repedés.
- A lépcsős fúrók ideálisak a következő anyagok fúrásához:
 - Vastartalmú és színesfém lemezek, profilok és csövek.
 - Réz, vörösréz és alumínium.
 - Rozsdamentes acél.
 - Műanyagok.
 - Maximális anyagvastagság: 4 mm
 - A szerszám élettartamának megőrzéséhez hűtőfolyadék használatát javasoljuk.
- Alkalmazása:
 - Villanszerelés: fúrás panelokban és szekrényekben tömszelencék installálásához.
 - Vízvezetékek, fűtés, klíma és szellőzés: szerelőnyílások a vezetékeken végzett műveletekhez és a telepítéshez.
 - Fémmegmunkálás / gyártás: különböző átmérőjű furatok kialakítása és kiszélesítése.
 - Járműipar: kábelszerelési furatok (mobiltelefonok, antennák, vezetékek átvezetése).
 - Karbantartási és felújítási tevékenységek: különböző alkalmazások, méretek és furatok megnagyobbítása.



A Milwaukee® előnyei

Pontfúrás, fúrás, sorjázás - mindent egyben.

- ① A Rapid Strike központfúró javítja a centrírozást - kisebb a fúró oldalazó mozgása és gyorsabb a fúrás, pontozó vagy előfúró használatának szüksége nélkül.
- ② Speciális fúróhegy és lépcsőzetes geometria az elakadás és az anyagdeformálódás megakadályozására- különösen magas fordulatszámú, vezeték nélküli eszközök használata során.
- ③ Az optimalizált, élesített szélű forgácshornok 2-szer gyorsabb és egyenletesebb vágást tesznek lehetővé.
- ④ Egyedi szerkezetű acélból, feketére oxidált felülettel készül, melyek 4-szeresére növelik a szerszám élettartamát.
Optimalizálva a nagy fordulatszámú, vezeték nélküli fúrógépekkel való használathoz.
- ⑤ Lézerrel gravírozott, tartós és olvasható jelölés.
- ⑥ Minden lépcső úgy került esztergálásra, hogy a fúró automatikusan lesorjázza a peremeket fúrás közben.
- ⑦ A 3 oldalú Secure Grip befogószár megelőzi, hogy a fúrószár kicsússzon a tokmányból, és biztosítja a nyomaték maximális átvitelét.



AKÁR
2x
GYORSABB

AKÁR
4x
HOSSZABB
ÉLETTARTAM

25%-kal
TÖBB FURAT
EGY AKKUMULÁTOR
TÖLTÉSSEL

Lépcsős fúrók

	Leírás	Átmérő (mm)	Teljes hossz (mm)	Lépcsők száma	Mennyiség	Rendelt mennyiség	Cikkszám	EAN kód	Nettó listaár
①	PG 7 - PG 21	10	68	9	1	1	48899321	045242364060	18 260 Ft
②	M 6 - M 32	10	92	13	1	1	48899332	045242344437	18 260 Ft
③	4 - 12 mm / 1"	6	65	9	1	1	48899301	045242342532	7 157 Ft
④	4 - 12 mm / 2"	6	65	5	1	1	48899302	045242342549	7 157 Ft
⑤	4 - 20 mm	8	65	9	1	1	48899320	045242344406	9 992 Ft
⑥	6 - 35 mm	10	90	14	1	1	48899335	045242344413	16 606 Ft
⑦	Három lépcsős fúróból álló készlet, 3, 5, 6. számú fúrók.				3	1	48899399	045242344420	30 465 Ft

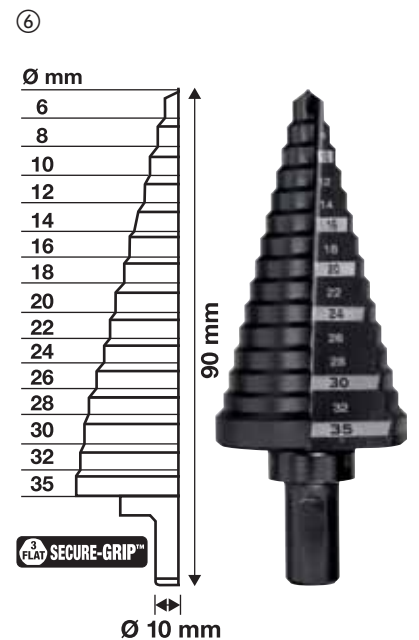
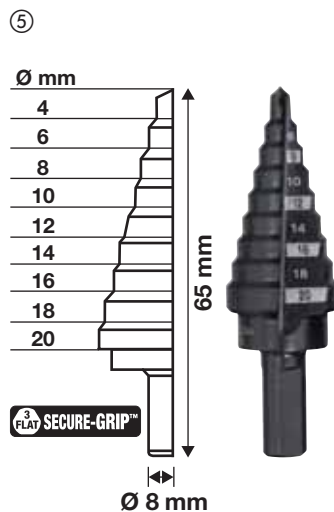
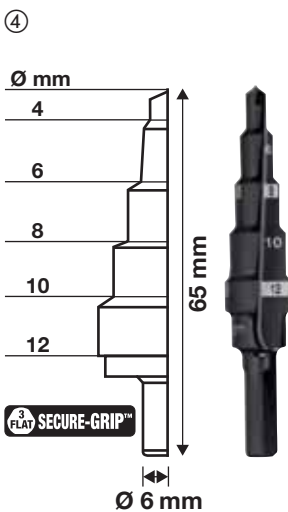
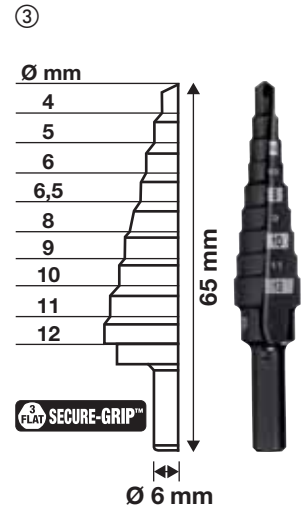
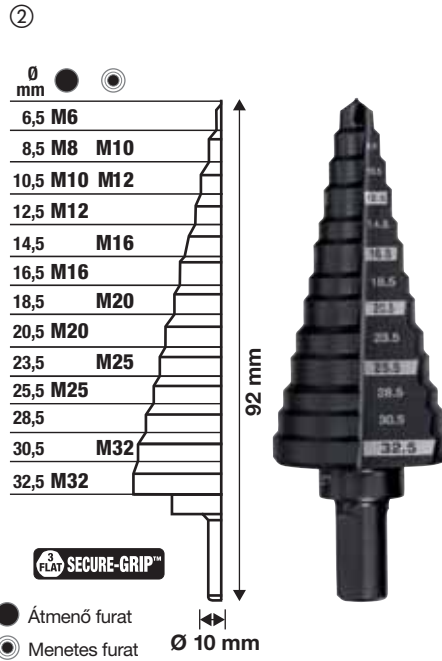

Mágneses fúrás



100%-kal gyorsabb

Sebesség- és idő megtakarítást érhetünk el a következő tényezőknek köszönhetően: Először a magfúró az anyagot a lyuk szélén vágja meg a csigafúróval ellentétben, amely a lyukat teljes átmérőjében fúrja. Másodszor a két agresszív kialakítású éles szögenkénti vágóél előnye, hogy gyorsabb előtolást és kisebb vágási ellenállást biztosít.

30%-kal nagyobb termelékenység

Mivel a magfúró csak a lyuk peremének az anyagát vágja, kevesebb hajtó energiát és vezető erőt igényel. Minél nagyobb a fúrási átmérő, annál nagyobb az energia megtakarítás.

Hosszabb élettartam

A magfúróval az élezések között több lyukat lehet kifúrni, mert kevesebb munkát végez, mint a csigafúró. A különleges fogkialakítású 6 mm-es test magas stabilitást biztosít, és a minimumra csökkenti a fogak kitörésének az esélyét.

Sebesség diagram

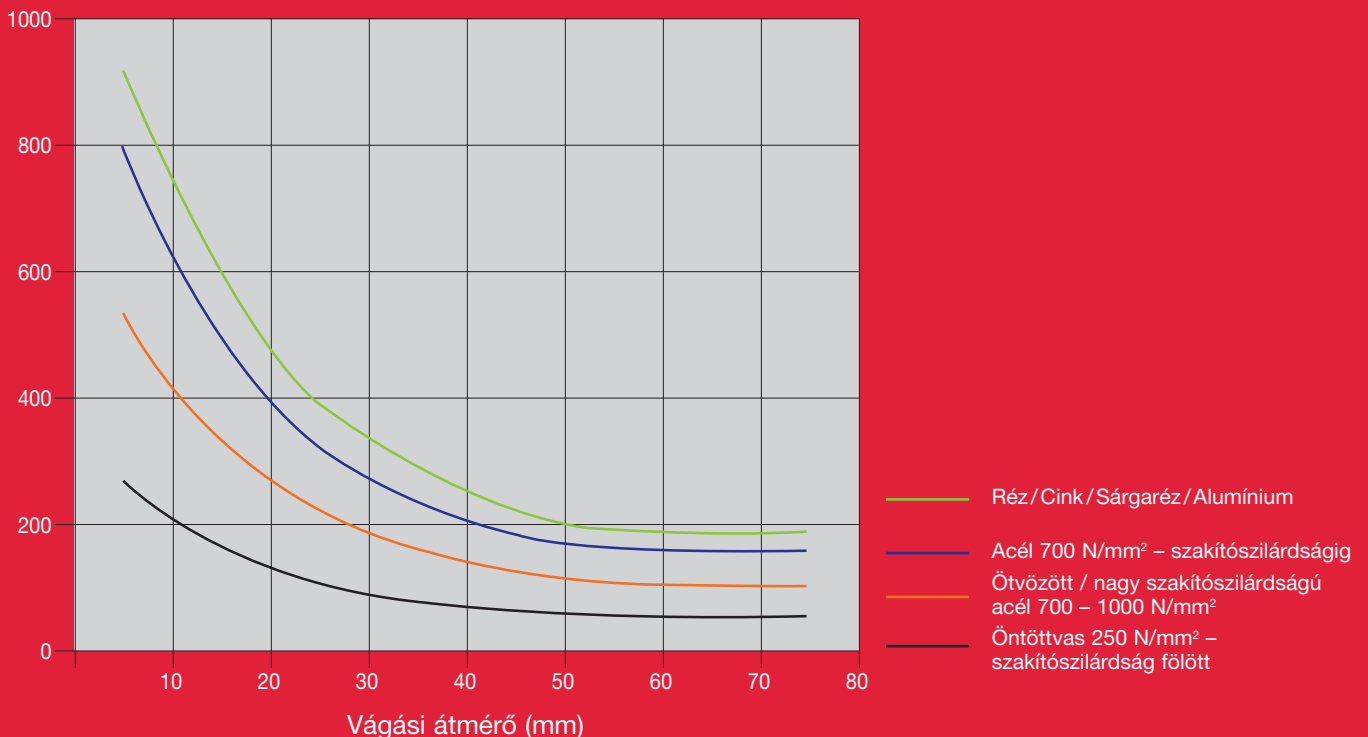

HSS magfúrók

Vastag falú HSS fúró-marók – megnövelt élettartam, nagyobb megbízhatóság.
19 mm Weldon befogás.

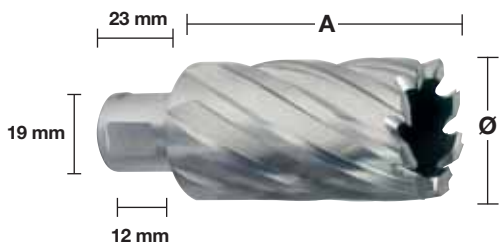

30 mm

Ø (mm)	Teljes hossz (mm) A	Mennyiség	Rendelt mennyiség	Cikkszám	EAN kód	Nettó listaár
12	30	1	1	4932371740	4002395344161	4 717 Ft
13	30	1	1	4932371741	4002395344178	4 717 Ft
14	30	1	1	4932343270	4002395315130	4 717 Ft
15	30	1	1	4932343271	4002395315147	4 953 Ft
16	30	1	1	4932343272	4002395315154	4 953 Ft
17	30	1	1	4932343273	4002395315161	5 425 Ft
18	30	1	1	4932343274	4002395315178	5 583 Ft
19	30	1	1	4932343275	4002395315185	5 819 Ft
20	30	1	1	4932343276	4002395315192	6 055 Ft
21	30	1	1	4932343277	4002395315208	6 134 Ft
22	30	1	1	4932343278	4002395315215	6 449 Ft
23	30	1	1	4932343279	4002395315222	6 606 Ft
24	30	1	1	4932343280	4002395315239	6 921 Ft
25	30	1	1	4932343281	4002395315246	7 787 Ft
26	30	1	1	4932343282	4002395315253	7 787 Ft
27	30	1	1	4932343283	4002395315260	8 102 Ft
28	30	1	1	4932343284	4002395315277	8 969 Ft
29	30	1	1	4932343285	4002395315284	9 283 Ft
30	30	1	1	4932343286	4002395315291	9 756 Ft
31	30	1	1	4932343287	4002395315307	10 937 Ft
32	30	1	1	4932343288	4002395315314	11 173 Ft
33	30	1	1	4932371742	4002395344185	11 252 Ft
34	30	1	1	4932371743	4002395344192	12 512 Ft
35	30	1	1	4932371744	4002395344208	12 512 Ft
36	30	1	1	4932371745	4002395344215	13 378 Ft
37	30	1	1	4932371746	4002395344222	13 378 Ft
38	30	1	1	4932371747	4002395344239	14 165 Ft
39	30	1	1	4932371748	4002395344246	14 480 Ft
40	30	1	1	4932371749	4002395344253	15 740 Ft
41	30	1	1	4932371750	4002395344260	16 843 Ft
42	30	1	1	4932371751	4002395344277	17 079 Ft
43	30	1	1	4932371752	4002395344284	18 024 Ft
44	30	1	1	4932371753	4002395344291	18 575 Ft
45	30	1	1	4932371754	4002395344307	18 575 Ft
46	30	1	1	4932371755	4002395344314	19 756 Ft
47	30	1	1	4932371756	4002395344321	20 071 Ft
48	30	1	1	4932371757	4002395344338	20 228 Ft
49	30	1	1	4932371758	4002395344345	22 591 Ft
50	30	1	1	4932371759	4002395344352	23 063 Ft

50 mm

Ø (mm)	Teljes hossz (mm) A	Mennyiség	Rendelt mennyiség	Cikkszám	EAN kód	Nettó listaár
14	50	1	1	4932343289	4002395315352	7 472 Ft
15	50	1	1	4932343290	4002395315369	7 472 Ft
16	50	1	1	4932343291	4002395315376	7 866 Ft
17	50	1	1	4932343292	4002395315383	8 102 Ft
18	50	1	1	4932343293	4002395315390	8 417 Ft
19	50	1	1	4932343294	4002395315406	8 732 Ft
20	50	1	1	4932343295	4002395315413	9 126 Ft
21	50	1	1	4932343296	4002395315420	9 520 Ft
22	50	1	1	4932343297	4002395315437	10 543 Ft
23	50	1	1	4932343298	4002395315444	10 858 Ft
24	50	1	1	4932343299	4002395315451	11 488 Ft
25	50	1	1	4932343300	4002395315468	12 433 Ft
26	50	1	1	4932343301	4002395315475	13 142 Ft
27	50	1	1	4932343302	4002395315482	13 142 Ft
28	50	1	1	4932343303	4002395315499	14 402 Ft
29	50	1	1	4932343304	4002395315505	14 559 Ft
30	50	1	1	4932343305	4002395315512	15 031 Ft
31	50	1	1	4932343306	4002395315529	15 661 Ft
32	50	1	1	4932343307	4002395315536	16 213 Ft
33	50	1	1	4932371760	4002395344369	16 685 Ft
34	50	1	1	4932371761	4002395344376	17 551 Ft
35	50	1	1	4932371762	4002395344383	18 811 Ft
36	50	1	1	4932371763	4002395344390	19 441 Ft
37	50	1	1	4932371764	4002395344406	20 543 Ft
38	50	1	1	4932371765	4002395344413	21 094 Ft
39	50	1	1	4932371766	4002395344420	21 409 Ft
40	50	1	1	4932371767	4002395344437	22 591 Ft
41	50	1	1	4932371768	4002395344444	23 614 Ft
42	50	1	1	4932371769	4002395344451	24 402 Ft
43	50	1	1	4932371770	4002395344468	25 031 Ft
44	50	1	1	4932371771	4002395344475	25 661 Ft
45	50	1	1	4932371772	4002395344482	26 606 Ft
46	50	1	1	4932371773	4002395344499	27 472 Ft
47	50	1	1	4932371774	4002395344505	28 811 Ft
48	50	1	1	4932371775	4002395344512	29 441 Ft
49	50	1	1	4932371776	4002395344529	30 071 Ft
50	50	1	1	4932371777	4002395344536	31 016 Ft

Leírás	Szállítva	Mennyiség	Rendelt mennyiség	Cikkszám	EAN kód	Nettó listaár
Kinyomó túske 30 mm fúróhoz - 1 db		2	1	49590011	045242364039	4 638 Ft
Kinyomó túske 50 mm fúróhoz - 1 db		2	1	49590012	045242364046	5 504 Ft
6 darabos magfúró készlet, 19 mm-es Weldon befogás és kiütő ék, rövid kivétel - 30 mm	Műanyag doboz	6	1	4932372533	4002395345236	33 614 Ft

①

Ø 14 / 16 / 18 / 20 / 22 / 24 mm.

Rendszertartozékok - Mágneses fúróállványok

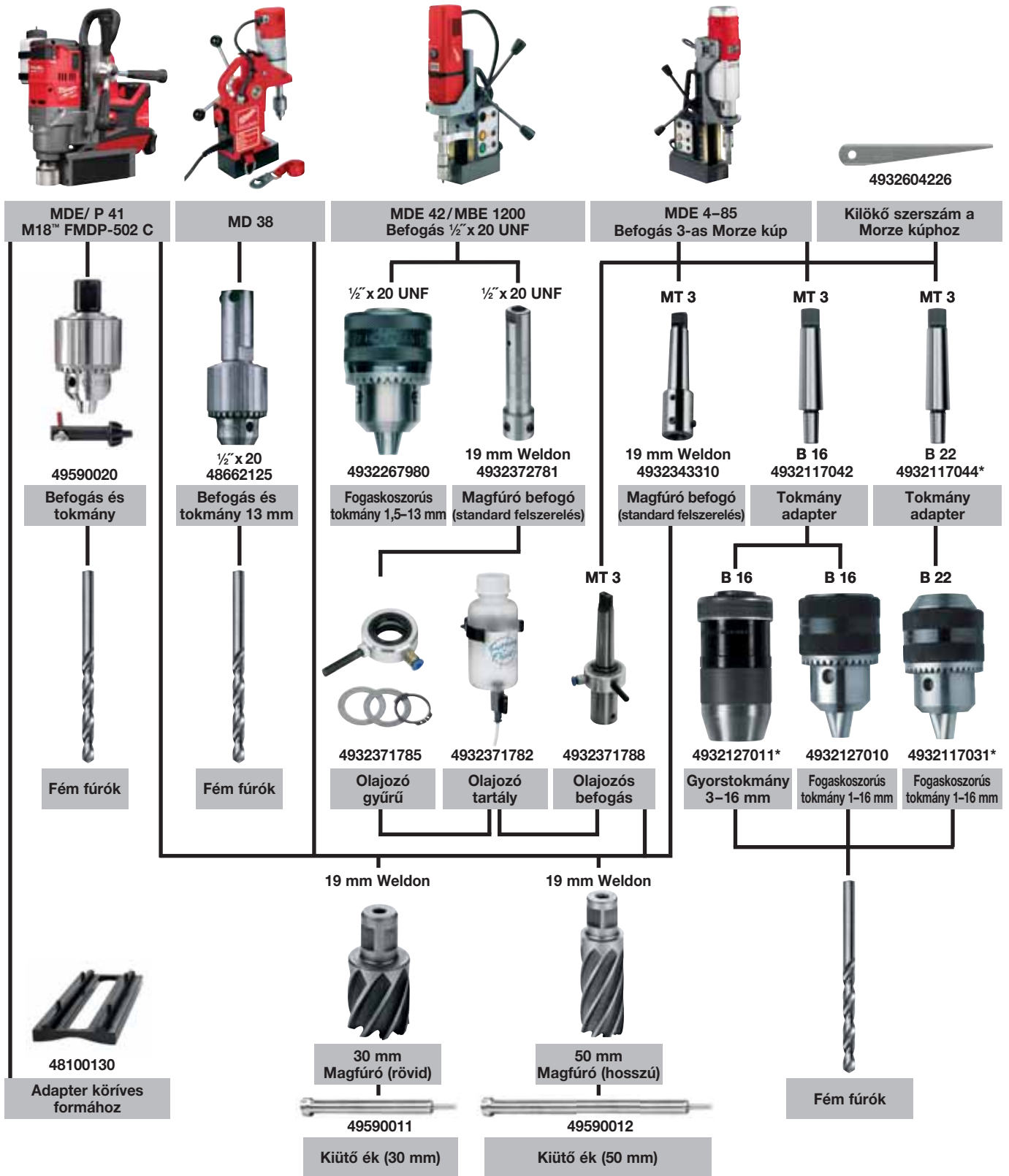

* Amíg a készlet tart.

Nagy teljesítményű bimetál lyukfűrész

HOLE DOZER™

A Milwaukee® **Hole Dozer™** végtelen tartósságot biztosít a legigényesebb alkalmazásokhoz.



Ø 14–152 mm



Ø 160–210 mm



- Felszakadás elleni fog geometria biztosítja a legtartósabb fogkialakítást és a leghosszabb élettartamot

PLUG JACK™



- Több kiemelő pont a furatmag gyors eltávolításához a lyukfűrészben kívülről
 - Legjobb hozzáférés a vastagabb furatmaghoz
 - Jobb hozzáférés a vékony anyaghoz
- Minimálisra csökkenti az állás időt a vágások között
- Az új bevonat kevesebb súrlódást tesz lehetővé és növeli a fűrési sebességet



Fogazat kialakítás

A változó 4–6 fog/hüvelyk fogkiosztás 10 fokos dőlésszöggel a következő előnyöket kínálja: Gyorsabb és agresszívabb vágás.

- A vágás során keletkezett hő jobb elvezetésének köszönhetően a fogak tovább maradnak élesek.
- A mélyebben görbülő fogak hatékonyabb forgácskihordást tesznek lehetővé, megakadályozva ezzel az eltömődést és a hő felgyülemelését.
- A speciálisan kialakított fogszögek kisebb eséllyel hoznak létre egyenetlen szélű lyukakat a vékonyabb anyagokon.
- Oldalra dőlő fogak a kötések és a súrlódások minimalizálásáért.
- Kisebb erő kifejtést igényel – az agresszív fogelhelyezés és a jó forgács tisztítás kombinációjával érhető el, amely a fúrás során kisebb erő kifejtést igényel.

Lyukfűrész teste

- Az 1,27 mm vastag acél lyukfűrész teste szigorúan tartja formáját, de ugyanakkor rugalmas is.
- A hatékony vágási mélység 41 mm.

Alkalmazások

- A jó körforgó pontosságot magas minőségű gyártási technológiák biztosítják, ezért ezek a lyukfűrészek mind kézi, mind állványos fúrókkal használhatók (csak kézzel szerelhetők be)
- Ez a magas minőségű lyukfűrész sorozat tökéletes az összes anyag vágására:
 - Acél 1000 N/m²-ig
 - Rozsdamentes és saválló acél
 - Színesfémek
 - Öntöttvas
 - Alumínium
 - Fa
 - Közepes sűrűségű farostlemez
 - Gipszkarton
 - Szendvics anyagok
 - PVC

Fog anyaga

- A koronás fúrók fogazott része Matrix II típusú gyorsacélból készült. A Matrix II acél 8 % kobaltot tartalmaz, ennek köszönhetően a fogak a fémek vágásakor fellépő magas üzemi hőfokon is megőrzik eredeti keménységüket.
- Bimetál kialakítás – A gyorsacél fogak lézeres hegesztéssel vannak rögzítve a magas ötvözetű acéltre.
- A Matrix II acél nagy kopásállóságának köszönhetően ezek a lyukfűrészek ideálisak az olyan nehéz és kemény anyagok vágására is, mint a rozsdamentes és saválló acél, valamint a puhább anyagok, mint a fa vágására is.

Hátlap kialakítása

- A lyukfűrész hátlapja vastag acélból lett kialakítva, így a furatok mérete nem lesz nagyobb a kívánt méretnél. Ez a hátoldal adja az erőt és a merevséget a vibráció csökkentéséhez.
- 4 lyukkal történő vezetés a befogótüske könnyebb elhelyezéséhez
- Tökéletesen kialakított hátsó körtányér a jó központosításért, ami főleg a nagyobb átmérőjű lyukfűrészeknél fontos.



FIXTEC befogótüske

① Ø 14–30 mm átmérőjű lyukfűrészekhez

FIXTEC orsómenet a gyors befogótüske cseréért. Meggátolja, hogy a lyukfűrész rászoruljon a tengelyre.

② Ø 32–210 mm lyukfűrészhez

Záróanya biztosítja és zárja a befogótüskét a lyukfűrész hátlapjához a tartós rögzítésért, így kerülve el a lyukfűrész mozgását és a vibrációt. A tartós szerkezetnek köszönhető kiváló központosítás.



①



②

Hole Dozer[™] lyukfűrészek

Ø (mm)	Ø (inch)	Max. vágási mélység (mm)	Mennyiség	Rendelt mennyiség	Cikkszám	EAN kód	Nettó listaár
14	9/16	41	1	1	49560002	045242271061	2 354 Ft
16	5/8	41	1	1	49560012	045242192922	1 961 Ft
17	11/16	41	1	1	49560014	045242193639	2 906 Ft
19	3/4	41	1	1	49560023	045242192632	1 803 Ft
20	25/32	41	1	1	49560024	045242271016	2 197 Ft
21	13/16	41	1	1	49560027	045242192649	2 118 Ft
22	7/8	41	1	1	49560032	045242192878	1 724 Ft
24	15/16	41	1	1	49560037	045242192885	2 197 Ft
25	1	41	1	1	49560043	045242192526	1 961 Ft
27	1 1/16	41	1	1	49560047	045242192892	2 354 Ft
29	1 1/8	41	1	1	49560052	045242192939	1 961 Ft
30	1 3/16	41	1	1	49560057	045242192946	2 433 Ft
32	1 1/4	41	1	1	49560062	045242192977	2 118 Ft
33	1 5/16	41	1	1	49560067	045242192984	2 591 Ft
35	1 3/8	41	1	1	49560072	045242192991	2 197 Ft
37	1 7/16	41	1	1	49560077	045242193028	2 906 Ft
38	1 1/2	41	1	1	49560082	045242193035	2 118 Ft
40	1 9/16	41	1	1	49560087	045242193042	2 276 Ft
41	1 5/8	41	1	1	49560092	045242193073	2 276 Ft
43	1 11/16	41	1	1	49560097	045242193080	2 276 Ft
44	1 3/4	41	1	1	49560102	045242193097	2 276 Ft
46	1 13/16	41	1	1	49560107	045242193127	2 354 Ft
48	1 7/8	41	1	1	49560112	045242193134	2 591 Ft
50	1 31/32	41	1	1	49560113	045242271023	3 378 Ft
51	2	41	1	1	49560117	045242193141	1 961 Ft
52	2 1/16	41	1	1	49560122	045242193172	2 118 Ft
54	2 1/8	41	1	1	49560127	045242193189	2 118 Ft
56	4/6	41	1	1	49560129	045242504664	2 398 Ft
57	2 1/4	41	1	1	49560132	045242193196	2 197 Ft
59	2 5/16	41	1	1	49560137	045242193226	2 354 Ft
60	2 3/8	41	1	1	49560142	045242193233	2 354 Ft
64	2 1/2	41	1	1	49560147	045242193240	2 354 Ft
65	2 9/16	41	1	1	49560153	045242193271	2 433 Ft
67	2 5/8	41	1	1	49560158	045242193288	2 512 Ft
68	2 11/16	41	1	1	49560159	045242271030	2 748 Ft
70	2 3/4	41	1	1	49560163	045242193295	2 669 Ft
73	2 7/8	41	1	1	49560167	045242193325	2 669 Ft
76	3	41	1	1	49560173	045242193332	2 748 Ft
79	3 1/8	41	1	1	49560177	045242193349	2 906 Ft
83	3 1/4	41	1	1	49560183	045242193370	2 906 Ft
86	3 3/8	41	1	1	49560187	045242193387	2 984 Ft
89	3 1/2	41	1	1	49560193	045242193394	2 984 Ft
92	3 5/8	41	1	1	49560197	045242193431	3 063 Ft
95	3 3/4	41	1	1	49560203	045242193448	3 457 Ft
98	3 7/8	41	1	1	49560207	045242193479	3 457 Ft
102	4	41	1	1	49560213	045242193486	3 378 Ft
105	4 1/8	41	1	1	49560217	045242193493	3 457 Ft
111	4 3/8	41	1	1	49560227	045242193530	4 165 Ft
114	4 1/2	41	1	1	49560233	045242193547	4 165 Ft
121	4 3/4	41	1	1	49560237	045242193578	4 638 Ft
127	5	41	1	1	49560243	045242193585	4 795 Ft
133	5 1/4	41	1	1	49560244	045242271078	5 976 Ft
140	5 1/2	41	1	1	49560247	045242193592	5 740 Ft
152	6	41	1	1	49560253	045242193622	6 449 Ft
160	6 5/16	38	1	1	4932399885	4002395365395	11 646 Ft
168	6 5/8	38	1	1	4932399886	4002395365401	13 693 Ft
177	6 31/32	38	1	1	4932399887	4002395365418	11 646 Ft
200	7 7/8	38	1	1	4932399888	4002395365425	15 425 Ft
210	8 9/32	38	1	1	4932399889	4002395365432	16 370 Ft



Hole Dozer™ Ajánlott vágás sebesség 1/perc

Ø mm	Ø Coll	Fém	Öntött vas	Rozsdam. acél	Színes-fém	Alu-mínium	Fa	MDF
14	9/16	580	400	300	790	900	1500	750
16	5/8	550	365	275	730	825	1500	750
17	11/16	500	330	250	665	750	1500	750
19	3/4	460	300	230	600	690	1500	750
20	25/32	425	280	210	560	635	1500	750
21	13/16	425	280	210	560	635	1500	750
22	7/8	390	260	195	520	585	1500	750
23	29/32	370	250	185	500	550	1500	750
25	1	350	235	175	470	525	1500	750
27	1 1/16	325	215	160	435	480	1400	700
29	1 1/8	300	200	150	400	450	1400	700
30	1 3/16	285	190	145	380	425	1400	700
32	1 1/4	275	180	140	380	410	1400	700
33	1 5/16	260	175	135	345	390	1400	700
35	1 3/8	250	165	125	330	375	1400	700
37	1 7/16	240	160	120	315	360	1400	700
38	1 1/2	230	150	115	300	345	1400	700
40	1 9/16	220	145	110	290	330	1200	600
41	1 5/8	210	140	105	280	315	1200	600
43	1 11/16	205	135	100	270	305	1200	600
44	1 3/4	195	130	95	260	295	1200	600
46	1 13/16	190	125	95	250	285	1200	600
48	1 7/8	180	120	90	240	270	1200	600
50	1 31/32	175	120	85	230	260	1200	600
51	2	170	115	85	230	255	1200	600
52	2 1/16	165	110	80	220	245	1200	600
57	2 1/4	150	100	75	200	225	1000	500
58	2 19/32	145	100	75	195	225	1000	500
59	2 5/16	145	100	75	195	225	1000	500
60	2 3/8	140	95	70	190	220	1000	500
63	2 31/64	135	90	65	180	205	900	450
64	2 1/2	135	90	65	180	205	900	450
65	2 9/16	130	85	65	175	200	800	400
68	2 11/16	125	80	60	160	185	800	400
73	2 7/8	120	80	60	160	180	800	400
76	3	115	75	55	150	170	700	350
79	3 1/8	110	70	55	140	165	700	350
83	3 1/4	105	50	40	140	155	700	350
86	3 3/8	100	45	30	130	150	500	250
89	3 1/2	95	45	30	130	145	500	250
92	3 5/8	95	60	45	120	140	500	250
95	3 3/4	90	60	45	120	135	500	250
98	3 7/8	90	60	45	120	135	500	250
102	4	85	55	40	110	130	400	200
105	4 1/8	80	55	40	110	120	400	200
111	4 3/8	80	50	40	100	120	300	150
114	4 1/2	75	50	35	100	105	300	150
121	4 3/4	75	50	35	95	95	300	150
127	5	65	45	30	90	90	200	100
133	5 1/4	60	40	25	85	85	200	100
140	5 1/2	60	40	25	85	85	200	100
146	5 3/4	55	35	25	75	75	200	100
152	6	55	35	25	75	75	200	100
160	6 5/16	50	30	25	60	60	150	75
168	6 5/8	50	30	25	55	55	150	75
177	6 31/32	45	25	25	55	55	150	75
200	7 7/8	40	25	25	50	50	100	50
210	8 9/32	40	20	25	50	50	100	50



– Vágóolaj Száraz Vágóolaj Vágóolaj Terpentin Száraz Száraz



A sebesség öli!

Az ajánlottnál nagyobb sebességen való működtetés csökkenti a lyukfűrész élettartamát és kevésbé hatékony vágást eredményez.



Előtoló nyomás:

Figyelembe kell venni az anyag típusát és a munka tagoltságát. Alkalmazzon elégséges előtoló nyomást a jó forgácseltávolítás érdekében. Csökkentse a nyomást, ha a lyukfűrész felmelegedik, vagy ha a fogak akadoznak az anyagban. Az elégtelen előtoló nyomás idő előtt eltompítja a fogakat, viszont a túl nagy nyomás teljesen tönkretelheti őket.



Hűtő kenőzsír:

A vágóolaj használata két okból fontos a fém vágásánál. Hűti a fűrész és a munkadarabot. Csökkenti a hőt és a kopást, ami megrövidítheti a szerszám élettartamát.

Hole Dozer[™] lyukfűrész készletek

Leírás	Mennyiség	Rendelt mennyiség	Cikkszám	EAN kód	Nettó listaár
Lyukfűrész készlet 7 darabos					
① Lyukfűrészek: Ø 25, 19, 22, 25, 29, 32 mm. Befogótüske - lyukfűrészekhez Ø 14 - 30 mm (Nr 49567010). Távtartó és adapter, hatszögű imbuszkulcs 1/8".	7	1	49224083	045242310760	12 512 Ft
Lyukfűrész készlet 10 darabos					
② Lyukfűrészek: Ø 25, 32, 40, 54, 68, 76 mm. Befogótüske - lyukfűrészekhez Ø 14 - 30 mm (Nr 49567010). Befogótüske - lyukfűrészekhez Ø 32 - 152 mm (Nr 49569100). 2 vezetőkúró, hatszögű imbuszkulcs 1/8".	10	1	49224201	045242348091	23 693 Ft
Lyukfűrész készlet 14 darabos					
③ Lyukfűrészek: Ø 19, 22, 25, 29, 32, 35, 38, 44, 51, 57 mm. Befogótüske - lyukfűrészekhez Ø 14 - 30 mm (Nr 49567010). Befogótüske - lyukfűrészekhez Ø 32 - 152 mm (Nr 49569100). 2 vezetőkúró, hatszögű imbuszkulcs 1/8" / kb. 3 mm.	14	1	49224152	045242271047	25 976 Ft
Lyukfűrész készlet 17 darabos					
④ Lyukfűrészek: Ø 20, 22, 25, 32, 40, 44, 51, 57, 64, 65, 67, 68, 76 mm. Befogótüske - lyukfűrészekhez Ø 14 - 30 mm (Nr 49567010). Befogótüske - lyukfűrészekhez Ø 32 - 152 mm (Nr 49569100). 2 db. vezetőkúró, hatszögű imbuszkulcs 1/8" (49960060).	17	1	49224102	045242271054	36 843 Ft
Tároló doboz lyukfűrészekhez					
⑤ Befogótüske Ø 14 - 30 mm lyukfűrészhez (Sz. 49567010), befogótüske Ø 32 - 152 mm lyukfűrészhez (Sz. 49569100), 2 x központozó fúró, 1/8" Hex imbuszkulcs (Sz. 49960060)	1	1	4932430327	4002395379880	7 236 Ft

①



②



③



④



⑤



Hole Dozer™ lyukfűrész nagy kiszerezés

ÚJ

Ø (mm)	Ø (inch)	Max. vágási mélység (mm)	Mennyiség	Rendelt mennyiség	Cikkszám	EAN kód	Nettó listaár
19	3/4	41	1	25	49565090	045242176199	1 646 Ft
20	23/32	41	1	25	49565091	045242528943	2 039 Ft
22	7/8	41	1	25	49565100	045242156375	1 567 Ft
25	1	41	1	25	49565110	045242156382	1 961 Ft
29	1 1/8	41	1	25	49565120	045242156399	1 961 Ft
30	1 3/16	41	1	25	49565125	045242243976	2 197 Ft
32	1 1/4	41	1	25	49565130	045242156412	1 961 Ft
35	1 3/8	41	1	25	49565140	045242156429	2 039 Ft
38	1 1/2	41	1	25	49565150	045242156436	1 961 Ft
41	1 5/8	41	1	25	49565152	045242176229	2 039 Ft
44	1 3/4	41	1	25	49565155	045242176267	2 039 Ft
51	2	41	1	25	49565160	045242156443	1 803 Ft
54	2 1/8	41	1	25	49565165	045242176366	1 961 Ft
57	2 1/4	41	1	25	49565167	045242176373	1 961 Ft
60	2 3/8	41	1	25	49565169	045242528950	2 118 Ft
64	2 1/2	41	1	25	49565170	045242156467	2 118 Ft
67	2 5/8	41	1	16	49565175	045242176380	2 276 Ft
68	2 11/16	41	1	16	49565178	045242528967	2 512 Ft
76	3	41	1	16	49565180	045242176397	2 512 Ft
89	3 1/2	41	1	9	49565190	045242176403	2 748 Ft
92	3 5/8	41	1	9	49565195	045242176410	2 748 Ft
102	4	41	1	9	49565200	045242176427	3 063 Ft
105	4 1/8	41	1	9	49565205	045242176434	3 142 Ft



Hole Dozer™ lyukfűrész karbid fogakkal

ÚJ

Akár 10x nagyobb élettartamú, magas hő- és kopásállóság jellemzi a Bi-Metal lyukfűrészekhez képest 4 Tpi agresszív foggeometria nagyobb fogakkal a jobb anyag eltávolítás érdekében

Döntött fogkialakítás a kisebb súrlódásért

A PLUG JACK™ rés geometriája mély hozzáférést biztosít a vastag furatmagok eltávolításához és széles rés a vékony anyagok számára

Alkalmazási területek: vízvezetékcsatlakozás (kerámia burkolólapok, PVC, öntöttvas), fémmegmunkálás (rozsdamentes acél, nemesacél, alumínium) és kompozitok (műanyagok, szendvics anyagok, melegburkolatok, padlóburkolatok, üvegszál anyagok, műanyag bevonatú fa táblák, szeges fa)

Ø (mm)	Ø (inch)	Max. vágási mélység (mm)	Mennyiség	Rendelt mennyiség	Cikkszám	EAN kód	Nettó listaár
16	5/8	41	1	1	49560701	045242503957	4 402 Ft
19	3/4	41	1	1	49560702	045242503971	3 929 Ft
22	7/8	41	1	1	49560704	045242503995	4 165 Ft
25	1	41	1	1	49560707	045242504008	4 874 Ft
29	1 1/8	41	1	1	49560708	045242504015	5 031 Ft
32	1 1/4	41	1	1	49560710	045242504022	5 504 Ft
35	1 3/8	41	1	1	49560712	045242504039	5 740 Ft
38	1 1/2	41	1	1	49560713	045242504053	5 898 Ft
41	1 5/8	41	1	1	49560715	045242504084	6 606 Ft
44	1 3/4	41	1	1	49560717	045242504107	6 370 Ft
48	1 7/8	41	1	1	49560719	045242504114	7 079 Ft
51	2	41	1	1	49560720	045242504145	6 370 Ft
54	2 1/8	41	1	1	49560722	045242504152	6 528 Ft
57	2 1/4	41	1	1	49560724	045242504169	6 764 Ft
60	2 3/8	41	1	1	49560726	045242504176	7 008 Ft
64	2 1/2	41	1	1	49560727	045242504183	7 165 Ft
67	2 5/8	41	1	1	49560729	045242504190	7 472 Ft
70	2 3/4	41	1	1	49560731	045242504206	7 945 Ft
73	2 7/8	41	1	1	49560733	045242504213	8 583 Ft
76	3	41	1	1	49560734	045242504220	8 583 Ft
83	3 1/4	41	1	1	49560736	045242504237	9 370 Ft
89	3 1/2	41	1	1	49560738	045242504244	9 677 Ft
92	3 5/8	41	1	1	49560739	045242504251	9 913 Ft
95	3 3/4	41	1	1	49560740	045242504268	10 780 Ft
102	4	41	1	1	49560742	045242504275	10 945 Ft
108	4 1/4	41	1	1	49560744	045242504282	11 882 Ft
114	4 1/2	41	1	1	49560746	045242504299	12 276 Ft
127	5	41	1	1	49560748	045242504305	14 094 Ft
152	6	41	1	1	49560749	045242504312	16 055 Ft



Rendszertartozékok a Hole Dozer™ bimetál lyukfűrészekhez

Leírás	Lyukfűrészekhez Ø (mm)	Befogó szár	Lyukfűrész vagy fúrókorona befogás	Mennyiség	Rendelt mennyiség	Cikkszám	EAN kód	Nettó listaár
① FIXTEC orsómenet a gyors befogótüske cseréért.	Ø 14-30 mm	9.5 mm Hex	1/2" x 20	1	1	49567210	045242225774	4 323 Ft
② Befogótüske	Ø 14-30 mm	9.5 mm Hex	1/2" x 20	1	1	49567010	045242200177	1 016 Ft
③ Befogótüske	Ø 32-210 mm	9.5 mm Hex	5/8" x 18	1	1	49567250	045242225798	1 882 Ft
④ Befogótüske	Ø 32-210 mm	11 mm Hex	5/8" x 18	1	1	49569100	045242200832	1 882 Ft
⑤ Toldószár - 330 mm hosszú	-	9.5 mm Hex	-	1	1	48284008	045242225811	1 724 Ft
⑥ Toldószár - hossza 300 mm.	-	11 mm Hex	-	1	1	48284006	045242122516	2 354 Ft
⑦ Központosító fúró minden befogótüskével kompatibilis Ø 6 mm és 89 mm hosszú				1	1	49568010	045242200450	472 Ft
⑦ Központosító fúró minden befogótüskével kompatibilis Ø 6 mm és 100 mm hosszú				1	1	49568000	045242200351	858 Ft
1/8" imbuszkulcs különböző befogótüskékhez.				1	1	49960060	045242221455	
Fej nélküli sülyesztett csavar befogótüskékhez				1	1	06832712	4002395874354	

Állítható lyukfűrész adapter

Nagy átmérőjű furatok kivágásához. Léghűtött csövek, ventilátorok, mennyezeti lámpák és mennyezeti hangszórók, stb. furatainak vágásához.

A porvédő felfogja és összegyűjti a mennyezeti fúrása közben keletkezett por 100%-át.

Állítható 6,4 mm-ként, Ø 51-178 mm.

Lézeres jelölés átmérője 51 - 178 mm.

Használható gipszkartonhoz (max. 25 mm), álmennyezethez. Nem alkalmas OSB lapok megmunkálására.

Leírás	Mennyiség	Rendelt mennyiség	Cikkszám	EAN kód	Nettó listaár
Állítható lyukfűrész adapter					
① Vezető fúró, 2 él, QL befogótüske, porvédő.	5	1	49560260	045242350261	8 811 Ft
② Befogótüske 1/4" Hex befogás. Hossz: 75 mm.	1	1	48281000	045242122622	2 591 Ft
Készlet: cserélhető élék és előfúró					
③ Vezető fúró, 2 él és imbusz kulcs.	4	1	49560290	045242346370	2 512 Ft



Diamond Plus™ vizes / száraz fúrószárak és lyukfűrészek

Gyémántszemcsés élű lyukfúrók és lyukfűrészek kifejezetten profik számára lettek tervezve akik, rendkívül kemény anyag, mint például a porcelán / csempe / öntöttvas vagy üvegszálba kívánják fúrni, olyan helyeken ahol a hagyományos fúrók használata nem ajánlott. Ezek a lyukfűrészek kiváló teljesítményt és kiemelkedő élettartamot biztosítanak még a legkeményebb anyagokban is.

Vízszükséglet: Ezen lyukfűrészek használatához kevés vízre van szükség, ellentétben a hagyományos lyukfűrészekkel, amelyek folyamatos vízhasználatot igényelnek. Minden egyes lyuk fúrása előtt mártsuk a fúrót vagy a lyukfűrész vízbe és ezt követően minden 5. másodpercben.

Tiszta furatok: Tisztán fúr, precíz lyukak a perem sérülése nélkül.

Élettartam: Ahhoz, hogy biztosítsuk a hosszú élettartamot, magas minőségű gyémánt szemcsét használtunk, ezáltal gyorsabb a vágás, kiváló mátrixkötésű forrasztásnak köszönhetően sokkal tartósabb.

Tartósság: Erős szerkezet, nem hajlik és deformálódik el könnyen.

Könnyű furatmag eltávolítás.

Sokoldalú: Használható sarokcsiszolókon adapterrel vagy fúrógéppel.



Ø (mm)	Befogás	Mennyiség	Rendelt mennyiség	Cikkszám	EAN kód	Nettó listaár
5	1/4" Hex	1	1	49560503	045242223732	3 142 Ft
6	1/4" Hex	1	1	49560505	045242223749	3 142 Ft
8	1/4" Hex	1	1	49560507	045242223756	3 142 Ft
10	1/4" Hex	1	1	49560509	045242223763	3 220 Ft
12	1/4" Hex	1	1	49560511	045242223770	4 087 Ft
15	1/4" Hex	1	1	49560513	045242223787	4 638 Ft
20	1/4" Hex	1	1	49560515	045242223794	4 953 Ft
25	1/4" Hex	1	1	49560517	045242223800	5 346 Ft

Ø (mm)	Befogás	Mennyiség	Rendelt mennyiség	Cikkszám	EAN kód	Nettó listaár
22	1/2" x 20	1	1	49565605	045242308439	2 669 Ft
29	1/2" x 20	1	1	49565615	045242308446	3 142 Ft
32	5/8" x 18	1	1	49565620	045242308453	3 299 Ft
35	5/8" x 18	1	1	49565625	045242308460	3 457 Ft
38	5/8" x 18	1	1	49565630	045242308477	3 772 Ft
44	5/8" x 18	1	1	49565640	045242308491	4 323 Ft
51	5/8" x 18	1	1	49565645	045242308507	4 402 Ft
68	5/8" x 18	1	1	49565664	045242337835	5 504 Ft

Leírás	Lyukfűrészhez Ø (mm)	Befogó szár	Lyukfűrész vagy fúrókorona befogás	Mennyiség	Rendelt mennyiség	Cikkszám	EAN kód	Nettó listaár
Befogótüske	Ø 14-30 mm	9.5 mm Hex	1/2" x 20	1	1	49567010	045242200177	1 016 Ft
Befogótüske	Ø 32-210 mm	9.5 mm Hex	5/8" x 18	1	1	49567250	045242225798	1 882 Ft
Sarokcsiszoló adapter	Ø 22-29 mm	M14	1/2" x 20	1	1	4932430464	4002395381258	2 276 Ft
Sarokcsiszoló adapter	Ø 32-68 mm	M14	5/8" x 18	1	1	4932430465	4002395381265	2 276 Ft

Hogyan használjuk sarokcsiszolóval

1. Csavarja az M14 adaptert a lyukfűrészbe és húzza meg erősen kulccsal. Ezután használja a tengelyrögzítőt a sarokcsiszolón és helyezze az adaptert közvetlenül a menetre, és rögzítse szorosan kulccsal.
2. Amennyiben a csempe nem rögzített a padlóhoz vagy a falhoz ebben az esetben rögzítse azt szorosan tetszőleges szorító szerszámmal.
3. Mártsa a lyukfűrész hegyét vízbe
4. Kapcsolja a sarokcsiszolót a legmagasabb fordulatszámra. A lyukfűrészrel 20–30°-os szögben, enyhén nyomva, hogy elkerülje, a karcolást lassan közelítsen a csempéhez. Amikor a lyukfűrész elkezd vágni a csempét és kialakítja, a hornyot fokozatosan kezdjük merőleges irányba mozdítani a lyukfűrész egészen addig, míg merőleges nem lesz a csempére.
5. Minden 5. másodpercben mártsa a lyukfűrész vízbe.
6. A vágás során enyhén nyomva tegyen körkörös mozdulatokat a maximális élettartamért.

Professzionális vízhűtő rendszer

- Víz tartó tartály vízadagolóval a vízfolyás szabályozására.

Leírás	Mennyiség	Rendelt mennyiség	Cikkszám	EAN kód	Nettó listaár
Fúróvezető fúráshoz és lyukfűrészhez Ø 19 – 68 mm átmérőben.	1	1	4932352332	4002395369911	8 575 Ft



Alkalmazási területek

Kerámia csempe – minden fajta kemény és lágy: Porcelán / Gres / Gránit / Mozaiklapok / Műkö / Terrakotta / Agglomerátum / Mázás anyagok

Öntöttvas

Üvegszál / GRP

(Üvegszálás műanyag) / Perspex

①



②



SHOCKWAVE IMPACT DUTY LYUKFŰRÉS



Kiválóan használható
akkumulátoros gépekkel



- ① Fal vastagság
– 8 TPI = sima sorjamentes lyukak
– 0,6 mm vastag = kevesebb súrlódás
→ akár 40%-kal gyorsabb
- ② Alacsony fúrókorona a vékony fémekhez optimalizálva
- ③ 8% Kobalt a legjobb tartósságért és élettartamért
- ④ Belső kinyomó rugó a könnyű furatmag eltávolításához
- ⑤ Fúrókorona váll meggátolja a túlfúrást
- ⑥ 1/4" Hex befogó = ütvecsavarozóval használható

Alkalmasság

Max. 2 mm acél, alumínium és rozsdamentes acél (max. 1,5 mm)

Shockwave impact lyukfűrészek ütvecsavarozóhoz

	Ø (mm)	Mennyiség	Rendelt mennyiség	Cikkszám	EAN kód	Nettó listaár
	19	1	1	49569805	045242321094	3 299 Ft
	22	1	1	49569810	045242321100	3 142 Ft
	25	1	1	49569815	045242321117	3 220 Ft
①	29	1	1	49569820	045242321124	3 299 Ft
	32	1	1	49569825	045242321131	3 378 Ft
	35	1	1	49569830	045242321148	3 457 Ft
	38	1	1	49569835	045242321155	3 457 Ft
②	3 darabos Shockwave Impact szett Ø 22 / 29 / 35 mm.		3	49224800	045242321162	8 969 Ft
	Kinyomó rugó és hernyócsavar		1	4932430466	4002395381272	126 Ft
	Központosító fúró tengellyel		1	4932430477	4002395381388	1 016 Ft



Csavarozó bitek



Hidegen formázott fej a pontos és csúszásmentes illeszkedésért. A hegy speciális folyamat során, 870 °C-on edzett. A végeredmény egy 60 HRC-s edzett bit. Ez az extra kemény hegy biztosítja az extra élettartamot állandó használat mellett is. A testet a legmagasabb fokú, S2 európai acélból készítik.

"Minőség" jel. Minden bitet lézeres eljárás során Milwaukee® logóval és a könnyű azonosítás végett hegy befogóval látnak el.

	Típus	Teljes hossz (mm)	Mennyiség	Rendelt mennyiség	Cikkszám	EAN kód	Nettó listaár
Phillips 	PH 1	25	25	1	4932399586	4002395362363	1 724 Ft
	PH 2	25	25	1	4932399587	4002395362370	1 724 Ft
	PH 3	25	25	1	4932399588	4002395362387	1 724 Ft
Pozidrive 	PZ 1	25	25	1	4932399589	4002395362394	1 646 Ft
	PZ 2	25	25	1	4932399590	4002395362400	1 724 Ft
	PZ 3	25	25	1	4932399591	4002395362417	1 724 Ft
Torx 	TX 10	25	25	1	4932399594	4002395362448	1 882 Ft
	TX 15	25	25	1	4932399595	4002395362455	1 882 Ft
	TX 20	25	25	1	4932399596	4002395362462	1 882 Ft
	TX 25	25	25	1	4932399597	4002395362479	1 882 Ft
	TX 30	25	25	1	4932399599	4002395362493	1 882 Ft
	TX 40	25	25	1	4932399600	4002395362509	1 882 Ft

Kereskedelmi egység

Leírás	Mennyiség	Rendelt mennyiség	Cikkszám	EAN kód	Nettó listaár
Bit készlet. Csavarozó bitek 25 mm-es hosszal: PH 1 x 2 / PH 2 x 3 / PH 3 x 2. PZ 1 x 2 / PZ 2 x 3 / PZ 3 x 2. TX 10 x 2 / TX 15 x 2 / TX 20 x 3. TX 25 x 3 / TX 30 x 2 / TX 40 x 2. Csavarozó bitek 50 mm-es hosszal: PH 1 x 1 / PH 2 x 1. PZ 1 x 1 / PZ 2 x 1. TX 20 x 1 / TX 25 x 1. Mágneses bittartó hatszögű befogóval 1/4" x 1.	35	1	4932352068	4002395367214	2 433 Ft



Mágneses bittartók

Leírás	Mennyiség	Rendelt mennyiség	Cikkszám	EAN kód	Nettó listaár
① Mágneses bittartó gyorskioldó kuplunggal Teljes hossz 58 mm.	1	1	4932373483	4002395351060	1 331 Ft
② Mágneses bittartó gipszkartonhoz	1	1	4932430179	4002395378401	2 669 Ft



Kompakt csavarbehajtó bit készlet

- Ezt a kiváló minőségű készletet a professzionális felhasználóknak ajánljuk 3 különböző változatban.
- Vékony csomagolású kivitel: 110 mm x 65 mm x 15 mm.
- Biztonságos zárrendszer - könnyen nyitható és biztonságosan zárható.
- Extra oldalsó rekesz 50 mm-es csavarozó bittel vagy fúrószárral.
- Elülső ablak a bitek védelmének érdekében a porral szemben.
- Kiváló minőségű csavarozó bitek a legkeményebb, 60 HRC és 1/4" Hex befogóval. A 25 mm-es bitek DIN 3126 – C 6.3 szerinti kivitelben, az 50 mm-es bitek pedig DIN 3126 – E 6.3 szerint készültek.
- Mágneses bit tartó gyorskioldó.

Leírás	Mennyiség	Rendelt mennyiség	Cikkszám	EAN kód	Nettó listaár
12 darabos kompakt csavarozó bitkészlet.					
① 25 mm: SL 0,8 x 5,5 mm x 1. 25 mm: PH 1 x 1 / PH 2 x 2 / PH 3 x 1. 25 mm: PZ 1 x 1 / PZ 2 x 2 / PZ 3 x 1. 50 mm: PH 2 x 1. 50 mm: PZ 2 x 1. Mágneses bittartó gyorskioldóval.	12	1	4932399513	4002395361601	3 457 Ft
Csavarozó bitkészlet					
② 27 darabos csavarozó bitkészlet robusztus és kompakt extra nagy zárral. PH 1 x 2 / PH 2 x 2 / PH 3 x 1. PZ 1 x 2 / PZ 2 x 4 / PZ 3 x 2. TX 10 x 2 / TX 15 x 3 / TX 20 x 3. TX 25 x 3 / TX 30 x 1 / TX 40 x 1. Mágneses bittartó gyorskioldóval.	27	1	4932352747	4002395374052	5 110 Ft

①



②



ÚJ SHOCKWAVE

LEGTARTÓSABB RÖGZÍTÉS, BEFEJEZŐ CSAVAROZÁSSAL

SAJÁT FEJLESZTÉSŰ
ACÉLBÓL KÉSZÜLT,
MAGAS MINŐSÉGŰ
HŐKEZELÉSSEL ELÉRT
NAGYFOKÚ SZILÁRDSÁG,
INNOVATÍV GEOMETRIÁJÚ
ÜTÉSELNYELŐ ZÓNA,
HOSSZABB ÉLETTARTAM.



30x
NAGYOBB
ÉLETTARTAM*



SHOCKZONE™
HATÁSOS
ÜTÉSELNYELŐ ZÓNA



EGYEDI MEGMUNKÁLÁSÚ
HEGY
PRECÍZ ILLESZKEDÉS

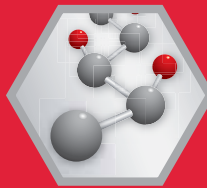

EGYEDI
ÖTVÖZETŰ 76
ACÉL

Az igazi nagy teljesítményű
megoldás az ön
ütvecsavarozójához.

SHOCKWAVE  **IMPACT DUTY** TM





Shockwave Impact Duty™ csavarozó bitek

IMPACT

A Shockwave Impact Duty™ tartozékok nem csak nagy igénybevételű alkalmazásokhoz ideálisak, hanem felhasználóinknak teljes megoldást nyújtanak a fúráshoz és rögzítéshez.

“Sokk-Zóna” geometria – Rugalmassághoz kialakítva.

A “sokk-zóna” szabályozza a fejnél kialakuló nyomást melynek következtében a hegy csorbulásának lehetősége kisebb. Az ütődési zóna kialakítása és a speciális hőkezelés kombinációjának köszönhetően az ütések elnyelődnek, a bit rugalmassá, hajlékonyá válik.

A kovácsolt hegy tökéletesen illeszkedik a csavarfejhez, ami csökkenti a bit kiugrását és a forgácsolódást, ezáltal hosszú élettartamot eredményez.

Egyedi tervezésű acél – A Milwaukee® egyedi fém formulájának köszönhetően a Shockwave bitek ellenállóbbak az ütés által kifejlesztett hatásnak.



A) 25 mm 1/4" Hex - DIN 3126 - C 6.3
B) 50 mm 1/4" Hex - DIN 3126 - E 6.3
C) 90 mm 1/4" Hex - DIN 3126 - E 6.3

	Típus	Teljes hossz (mm)	Szállítva	Mennyiség	Rendelt mennyiség	Cikkszám	EAN kód	Nettó listaár
Phillips 	PH 1	25	①	2	1	4932430850	4002395385126	331 Ft
		90	①	1	1	4932430851	4002395385133	346 Ft
	PH 2	25	①	2	1	4932430852	4002395385140	331 Ft
		25	②	25	10	4932430853	4002395385157	2 512 Ft
		50	①	1	1	4932430854	4002395385164	291 Ft
		50	②	10	10	4932430855	4002395385171	2 039 Ft
		90	①	1	1	4932430856	4002395385188	346 Ft
	PH 3	25	①	2	1	4932430857	4002395385195	331 Ft
		50	①	1	1	4932430858	4002395385201	291 Ft
		90	①	1	1	4932430859	4002395385218	346 Ft
Pozidrive 	PZ 1	25	①	2	1	4932430860	4002395385225	331 Ft
		25	②	25	10	4932430861	4002395385232	2 512 Ft
		90	①	1	1	4932430862	4002395385249	346 Ft
	PZ 2	25	①	2	1	4932430863	4002395385256	331 Ft
		25	②	25	10	4932430864	4002395385263	2 512 Ft
		50	①	1	1	4932430865	4002395385270	291 Ft
		50	②	10	10	4932430866	4002395385287	2 039 Ft
		90	①	1	1	4932430867	4002395385294	346 Ft
	PZ 3	25	①	2	1	4932430868	4002395385300	331 Ft
		25	②	25	10	4932430869	4002395385317	2 512 Ft
		50	①	1	1	4932430870	4002395385324	291 Ft

① Bliszteres



② Készlet



Minimális rendelési mennyiség 10 db (= 1 x gyűjtőkarton) 10 darabnál nagyobb rendelés esetén a 10 db többszörösét kell rendelni (pl.: 10, 20, 30)

Bemutató egység



SHOCKWAVE IMPACT DUTY



	Típus	Teljes hossz (mm)	Szállítva	Mennyiség	Rendelt mennyiség	Cikkszám	EAN kód	Nettó listaár	
Torx	TX 10	25	①	2	1	4932430871	4002395385331	331 Ft	
		25	①	2	1	4932430872	4002395385348	331 Ft	
		25	②	25	10	4932430873	4002395385355	2 512 Ft	
			50	①	1	1	4932451286	4002395157440	291 Ft
	TX 20	25	①	2	1	4932430874	4002395385362	331 Ft	
		25	②	25	10	4932430875	4002395385379	2 512 Ft	
		50	①	1	1	4932430876	4002395385386	291 Ft	
		50	②	10	10	4932430877	4002395385393	2 039 Ft	
		90	①	1	1	4932430878	4002395385409	346 Ft	
	TX 25	25	①	2	1	4932430879	4002395385416	331 Ft	
		25	②	25	10	4932430880	4002395385423	2 512 Ft	
		50	①	1	1	4932430881	4002395385430	291 Ft	
		50	②	10	10	4932430882	4002395385447	2 039 Ft	
		90	①	1	1	4932430883	4002395385454	346 Ft	
	TX 27	25	①	2	1	4932430884	4002395385461	331 Ft	
	TX 30	25	①	2	1	4932430885	4002395385478	331 Ft	
		25	②	25	10	4932430886	4002395385485	2 512 Ft	
		50	①	1	1	4932430887	4002395385492	291 Ft	
	TX 40	25	①	2	1	4932430888	4002395385508	331 Ft	
		25	②	25	10	4932430889	4002395385515	2 512 Ft	
50		①	1	1	4932430890	4002395385522	291 Ft		
TX 50	25	①	2	1	4932430891	4002395385539	331 Ft		
	25	②	20	10	4932430892	4002395385546	2 512 Ft		
Hex	Hex 2.5 mm	25	①	2	1	4932430893	4002395385553	331 Ft	
	Hex 3 mm	25	①	2	1	4932430894	4002395385560	331 Ft	
	Hex 4 mm	25	①	2	1	4932430895	4002395385577	331 Ft	
	Hex 5 mm	25	①	2	1	4932430896	4002395385584	331 Ft	
	Hex 6 mm	25	①	2	1	4932430897	4002395385591	394 Ft	
	Hex 8 mm	25	①	2	1	4932430898	4002395385607	441 Ft	
	Hex 10 mm	25	①	2	1	4932430899	4002395385614	551 Ft	
	Hex 12 mm	25	①	2	1	4932430900	4002395385621	661 Ft	
Résett	SL 0.6 x 4.5	25	①	2	1	4932430901	4002395385638	331 Ft	
	SL 0.8 x 5.5	25	①	2	1	4932430902	4002395385645	331 Ft	
	SL 1.2 x 6.5	25	①	2	1	4932430903	4002395385652	331 Ft	

① Bliszteres



② Készlet



Minimális rendelési mennyiség 10 db (= 1 x gyűjtőkarton) 10 darabnál nagyobb rendelés esetén a 10 db többszörösét kell rendelni (pl.: 10, 20, 30)

Bemutató egység



Shockwave Impact Duty™ készletek

Leírás	Mennyiség	Rendelt mennyiség	Cikkszám	EAN kód	Nettó listaár
15 darabos Shockwave készlet. Csak bemutató egységként rendelhető!					
① Shockwave Impact Duty™ csavarozó bitek: 15 x 25 mm hosszúságú: 1 x PH1 / 2 x PH2, 1 x PZ1 / 2 x PZ2 / 1 x PZ3, 1 x TX10 / 2 x TX15 / 2 x TX20 / 1 x TX25 / 1 x TX30. 1 db mágneses bittartó 60 mm hosszú	15	10	4932430904	4002395385669	2 512 Ft
33 darabos Shockwave bitek és dugókulcs – Bemutató egység					
② Shockwave Impact Duty™ csavarozó bitek: 24 x 25 mm hosszú 1 x PH1 / 2 x PH2 / 1 x PH3, 2 x PZ1 / 3 x PZ2 / 2 x PZ3, 2 x TX10 / 2 x TX15 / 3 x TX20 / 2 x TX25 / 2 x TX30 / 1 x TX40 / 1 x TX50. 5 x 50 mm hosszú 1 x PH2 / 1 x PZ2, 1 x TX15 / 1 x TX20 / 1 x TX25. 3 x Shockwave Impact Duty™ mágneses dugókulcs: 48 mm hosszú 1 x Hex 7 mm / 1 x Hex 8 mm / 1 x Hex 10 mm. 1 db mágneses bittartó 60 mm hosszú	33	6	4932430905	4002395385676	5 504 Ft
62 darabos Shockwave bit készlet. ÚJ					
Shockwave Impact Duty™ csavarozó bitek: 27 x 25 mm hosszú: 2 x PH1 / 4 x PH2 / 1 x PH3, 3 x PZ1 / 4 x PZ2 / 2 x PZ3, 2 x TX15 / 2 x TX20 / 2 x TX25 / 2 x TX30 / 1 x TX40, 1 x Hex 3 mm / 1 x Hex 4 mm. 16 x 50 mm hosszú: 1 x PH1 / 2 x PH2, 1 x PZ1 / 2 x PZ2 / 1 x PZ3, 2 x TX15 / 2 x TX20 / 2 x TX25 / 2 x TX30. 6 x 90 mm hosszú: 1 x PH2, 1 x PZ1 / 1 x PZ2, 1 x TX15 / 1 x TX25 / 1 x TX30. 1 x mágneses bit tartó 60 mm hosszú, 1 x mágneses bit tartó 152 mm hosszú. 2 x Shockwave Impact Duty™ 1/2" négyyszög dugókulcs 78 mm hosszú: 19 mm / 21 mm. 3 x Shockwave Impact Duty™ mágneses dugókulcs 48 mm hosszú: Hex 7 mm / Hex 8 mm / Hex 10 mm. 5 x Shockwave Impact Duty™ 1/4" Red Hex fúrószárak: Ø 3 mm / 4 mm (2) / 5 mm (2) / 6 mm / 7 mm.	62	6	4932464168	4058546221133	15 564 Ft
Shockwave bit készlet 24 darabos ÚJ					
Shockwave Impact Duty™ csavarozó bitek: 13 x 25 mm hosszú: 1 x PH1 / 2 x PH2 / 1 x PH3, 1 x PZ1 / 3 x PZ2 / 1 x PZ3, 1 x TX15 / 1 x TX20 / 1 x TX25 / 1 x TX30. 10 x 50 mm hosszú: 1 x PH1 / 1 x PH2, 1 x PZ1 / 2 x PZ2 / 1 x PZ3, 1 x TX15 / 1 x TX20 / 1 x TX25 / 1 x TX30. 1 x mágneses bit tartó 60 mm hosszú.	24	6	4932464169	4058546221140	5 455 Ft
Shockwave bit készlet 31 darabos ÚJ					
Shockwave Impact Duty™ csavarozó bitek: 23 x 25 mm hosszú: 1 x PH1 / 2 x PH2 / 1 x PH3, 1 x PZ1 / 3 x PZ2 / 1 x PZ3, 2 x TX15 / 2 x TX20 / 1 x TX25 / 2 x TX30 / 1 x TX40 / 1 x TX50, 1 x Hex 4 mm / 1 x Hex 5 mm / 1 x Hex 6 mm / 1 x Hex 8 mm / 1 x Hex 10 mm / 1 x Hex 12 mm. 1 x mágneses bit tartó 60 mm hosszú, 1 x mágneses bit tartó 152 mm hosszú. 3 x Shockwave Impact Duty™ dugókulcs készlet könnyűfém felnikhez 1/2" négyyszög: 85 mm hosszú: 17 mm / 19 mm / 21 mm. 3 x Shockwave Impact Duty™ mágneses dugókulcs 48 mm hosszú: Hex 8 mm / Hex 10 mm / Hex 13 mm.	31	6	4932464170	4058546221157	13 996 Ft



SHOCKWAVE IMPACT DUTY

Shockwave Impact Duty™ készletek

Leírás	Mennyiség	Rendelt mennyiség	Cikkszám	EAN kód	Nettó listaár
<p>48 darabos Shockwave fúrócsavarozó szett – Bemutató egység</p> <p>Shockwave Impact Duty™ csavarozó bitek: 32 x 25 mm hosszú 2 x PH1 / 2 x PH2 / 1 x PH3, 2 x PZ1 / 3 x PZ2 / 1 x PZ3, 3 x TX10 / 3 x TX15 / 3 x TX20 / 3 x TX25 / 3 x TX30 / 1 x TX40, 1 x Hex 4 mm / 1 x Hex 5 mm, 1 x SL 0.6 x 4.5 / 1 x SL 0.8 x 5.5 / 1 x SL 1.2 x 6.5. 8 x 50 mm hosszú 1 x PH1 / 1 x PH2, 1 x PZ1, 1 x TX10 / 1 x TX15 / 1 x TX20 / 1 x TX25 / 1 x TX30. 3 x 90 mm hosszú 1 x PZ2, 1 x TX20 / 1 x TX25. 1 db mágneses bittartó 60 mm hosszú. 4 x Shockwave Impact Duty™ 1/4" befogású fúrószár: Ø 3 / 4 / 5 / 6 mm.</p>	48	6	4932430906	4002395385683	6 606 Ft
<p>56 darabos Shockwave csavarozó szett – Bemutató egység</p> <p>Shockwave Impact Duty™ csavarozó bitek: 48 x 25 mm hosszú 2 x PH1 / 3 x PH2 / 1 x PH3, 3 x PZ1 / 4 x PZ2 / 2 x PZ3, 3 x TX10 / 3 x TX15 / 4 x TX20 / 4 x TX25 / 4 x TX30 / 3 x TX40 / 2 x TX50, 2 x Hex 4 mm / 2 x Hex 5 mm, 2 x SL 0.6 x 4.5 / 2 x SL 0.8 x 5.5 / 2 x SL 1.2 x 6.5. 7 x 50 mm hosszú 1 x PH2, 1 x PZ1 / 1 x PZ2, 1 x TX10 / 1 x TX15 / 1 x TX20 / 1 x TX25. 1 db mágneses bittartó 60 mm hosszú</p>	56	6	4932430907	4002395385690	5 819 Ft
<p>40 darabos Shockwave fúrócsavarozó szett – Bemutató egység</p> <p>Shockwave Impact Duty™ csavarozó bitek: 25 x 25 mm hosszú 1 x PH1 / 2 x PH2, 1 x PZ1 / 3 x PZ2, 2 x TX10 / 2 x TX15 / 3 x TX20 / 2 x TX25 / 2 x TX30 / 1 x TX40 / 1 x TX50, 1 x Hex 4 mm / 1 x Hex 5 mm, 1 x SL 0.6 x 4.5 / 1 x SL 0.8 x 5.5 / 1 x SL 1.2 x 6.5. 8 x 50 mm hosszú 1 x PH2, 1 x PZ1 / 1 x PZ2, 1 x TX10 / 1 x TX15 / 1 x TX20 / 1 x TX25 / 1 x TX30. 1 db mágneses bittartó 60 mm hosszú. 1 db mágneses bittartó 152 mm hosszú. 3 x Shockwave Impact Duty™ 1/4" befogású fúrószár: Ø 3 / 4 / 5 mm. 2 x Shockwave Impact Duty™ mágneses dugókulcs: 48 mm hosszú 1 x Hex 8 mm / 1 x Hex 10 mm.</p>	40	6	4932430908	4002395385706	7 394 Ft



①



②



③



Shockwave Impact Duty™ készletek

- Praktikus méret, zsebben elfér.
- Meghosszabbítható bittartó a hosszú csavarok biztonságos megtartásához. Akár 110 mm hosszú.
- Előli töltős csavarhúzó markolat.
- Fém kábel csupaszító Ø 0,75 / 1,0 / 1,5 / 2,5 mm²-hez.
- Kábel hurkoló 5 mm²-ig.



Leírás	Teljes hossz (mm)	Mennyiség	Rendelt mennyiség	Cikkszám	EAN kód	Nettó listaár
--------	-------------------	-----------	-------------------	----------	---------	---------------

Bemutató egység

1 x PH2, 1 x PZ1 / 2 x PZ2 / 1 x PZ3, 1 x TX20 / 1 x TX25, ① 1 x SL 0,6 x 4,5 mm / 1 x SL 0,8 x 5,5 mm, 1 x Hex 4 / 1 x Hex 5, 1 x „drive guide“ bittartó 76 mm hosszal	25	12	10	4932430909	4002395385713	2 984 Ft
--	----	----	----	------------	---------------	----------

①



Bemutató egység

1 x PH2, 1 x PZ1 / 2 x PZ2 / 1 x PZ3, 1 x TX15 / 1 x TX20 / ② 2 x TX25 / 1 x TX30 / 1 x TX40, 1 x „drive guide“ bittartó 76 mm hosszal.	25	12	10	4932430910	4002395385720	2 984 Ft
---	----	----	----	------------	---------------	----------

②



Bemutató egység

③ 2 x TX10 / 3 x TX15 / 2 x TX20 / 2 x TX25 / 1 x TX30 / 1 x TX40, 1 x „drive guide“ bittartó 76 mm hosszal.	25	12	10	4932430911	4002395385737	2 984 Ft
---	----	----	----	------------	---------------	----------

③



Dugókulcs készlet könnyűfém felnikhez

- Színkóddal ellátva a könnyebb azonosíthatóság érdekében
- Kiváló minőségű ötvöztött acélból készült a kiváló szilárdságért és tartósságért
- A készlet tartalma 17 mm, 19 mm és 21 mm.

Leírás	Mennyiség	Rendelt mennyiség	Cikkszám	EAN kód	Nettó listaár
--------	-----------	-------------------	----------	---------	---------------

1/2" Dugókulcs készlet könnyűfém felnikhez 3 db (17mm, 19mm, 21mm)	3	1	4932451568	4002395140091	7 157 Ft
---	---	---	------------	---------------	----------



SHOCKWAVE IMPACT DUTY

1/2" dugókulcs

- Króm - vanádium acél magas minőségű ötvözött acél a kiváló szilárdságért és tartósságért.
- A 6 pontos felfogásnak köszönhetően kiválóan illeszkedik.
- A bemélyített sarkok lehetővé teszik, hogy a csavarozó erőátvitel a lapos részeken történjen a sarkok helyett.
- A vékony fal kialakításnak köszönhetően könnyű hozzáférés a szűk helyekhez.
- Extra mély kialakítás lehetővé teszi a szabad magasságot a kiálló csavarok számára.
- Kopásálló lézer, gravírozott méret a könnyű azonosításért.

A (MM)	B (MM)	C (MM)	D (MM)	E (MM)	Tőcsavar mérete	Mennyiség	Rendelt mennyiség	Cikkszám	EAN kód	Nettó listaár
1/2" négyszög	8	78	12	15	M5	1	1	4932352847	4002395375059	1 409 Ft
1/2" négyszög	10	78	12	17	M6	1	1	4932352848	4002395375066	1 409 Ft
1/2" négyszög	11	78	12	18	-	1	1	4932352849	4002395375073	1 409 Ft
1/2" négyszög	12	78	12	19	M7	1	1	4932352850	4002395375080	1 409 Ft
1/2" négyszög	13	78	12	20	M8	1	1	4932352851	4002395375097	1 488 Ft
1/2" négyszög	14	78	15	22	M9	1	1	4932352852	4002395375103	1 488 Ft
1/2" négyszög	16	78	15	23.8	-	1	1	4932352853	4002395375110	1 488 Ft
1/2" négyszög	17	78	18	25.8	M10	1	1	4932352854	4002395375127	1 488 Ft
1/2" négyszög	19	78	21	27.8	M12	1	1	4932352855	4002395375134	1 646 Ft
1/2" négyszög	21	78	24	29.8	-	1	1	4932352856	4002395375141	1 646 Ft
1/2" négyszög	24	78	24	33.8	M16	1	1	4932352857	4002395375158	2 039 Ft
1/2" négyszög	27	78	24	37.8	M18	1	1	4932352858	4002395375165	2 354 Ft
1/2" négyszög	30	78	24	41.8	M20	1	1	4932352859	4002395375172	2 748 Ft
1/2" négyszög	32	78	24	43.8	M22	1	1	4932352860	4002395375189	2 984 Ft

Shockwave Impact Duty™ 1/2" dugókulcs készlet (10 darab)

① Tartalma: 8 / 10 / 11 / 12 / 13 / 14 / 16 / 17 / 19 / 21 mm.	10	1	4932352861	4002395375196	15 740 Ft
--	----	---	------------	---------------	-----------

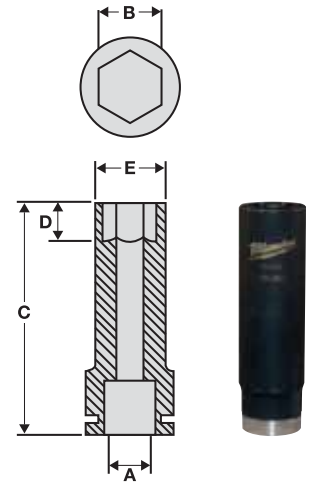

1/4" dugókulcs készlet

Leírás	Mennyiség	Rendelt mennyiség	Cikkszám	EAN kód	Nettó listaár
--------	-----------	-------------------	----------	---------	---------------

Shockwave Impact Duty™ 1/4" dugókulcs készlet (20 darab)

① 12 dugókulcs 1/4": 4 / 4,5 / 5 / 5,5 / 6 / 7 / 8 / 9 / 10 / 11 / 12 / 13 mm, teljes hossz 50 mm. 6 db. 25 mm-es csavarozóbit, PH 2, PZ 2, TX 15, TX 20, TX 25, TX 30. 1 db. dugókulcs adapter: 1/4" hatszögű 1/4" négyszögűre. 1 db - bit adapter 1/4" négyszögűről (F) 1/4" hatszögűre. Mágneses csavarozó bittartó.	20	1	4932352862	4002395375202	15 740 Ft
---	----	---	------------	---------------	-----------

A	B (MM)	C (MM)	D (MM)	E (MM)	F (MM)
1/4"	4	50	3	7.7	12.8
1/4"	4.5	50	3.5	8	12.8
1/4"	5	50	4	8.8	12.8
1/4"	5.5	50	4.5	9.5	12.8
1/4"	6	50	6	9.8	12.8
1/4"	7	50	6	11.4	12.8
1/4"	8	50	7.5	12.5	12.8
1/4"	9	50	7.5	13.8	13.8
1/4"	10	50	9	14.3	14.3
1/4"	11	50	11	16.8	16.8
1/4"	12	50	12	17.8	17.8
1/4"	13	50	12	18.8	18.8

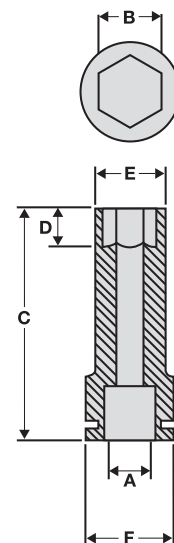

Mágneses bittartó

A nagy szilárdság és hajlékonyság az egyedi tervezésű acélnak és a hőkezelésnek köszönhető. A szilárd felépítése ellenáll a keményebb alkalmazások során fellépő terhelésnek. Erős mágneses hegy a biztos tartásért.

Leírás	Teljes hossz (mm) A	Mennyiség	Rendelt mennyiség	Cikkszám	EAN kód	Nettó listaár
① Mágneses bittartó 1/4" Hex bitbefogással (DIN 3126 - E 6.3).	60	1	1	4932352406	4002395370658	1 016 Ft
② 100 darabos készlet. Minimális rendelési mennyiség 100 db, 100 darabnál nagyobb rendelés esetén a 100 db többszörösét kell rendelni (200, 300.....).	60	1	100	4932430478	4002395381395	543 Ft
③ Mágneses bittartó - 152 mm hosszú, 1/4" Hex befogással (DIN 3126 - E 6.3).	152	1	1	48324511	045242301980	1 094 Ft
④ Mágneses bittartó - 305 mm hosszú, 1/4" Hex befogással (DIN 3126 - E 6.3).	305	1	1	48324512	045242301997	1 409 Ft

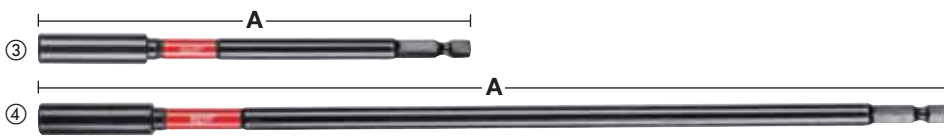
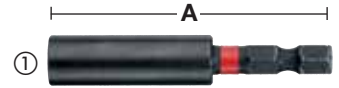

Önzáró bittartók

ÚJ

Egyedi tervezésű acél – A Milwaukee® egyedi fém formulájának köszönhetően a Shockwave bitek ellenállóbbak az ütés által kifejtett hatásnak. Az optimalizált ütközési zóna akár 3x több nyomatótkot is elnyel. Erős mágneses hegy a biztos tartásért. Auto-Locking - lehetővé teszi a bit cseréjét egy kézzel. Karcsú profil maximalizálja a hozzáférést. Shockwave Impact Duty™ - ütvecsavarozókhoz optimalizálva.

Leírás	Teljes hossz (mm) A	Mennyiség	Rendelt mennyiség	Cikkszám	EAN kód	Nettó listaár
① Gyorstokmányos bit tartó 1/4" Hex befogású 73 mm hosszú	73	1	1	4932459398	4058546010591	1 646 Ft
② Gyorstokmányos bit tartó 1/4" Hex befogású 152 mm hosszú	152	1	1	48324532	045242483488	2 433 Ft
③ Gyorstokmányos bit tartó 1/4" Hex befogású 305 mm hosszú	305	1	1	48324533	045242483495	2 906 Ft

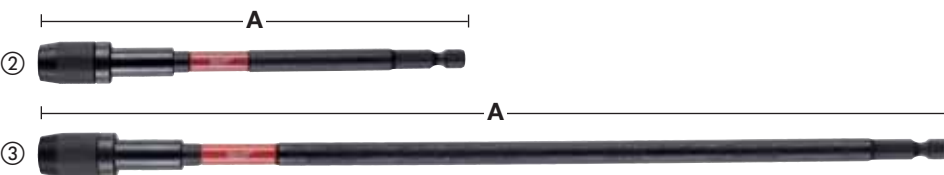

SHOCKWAVE IMPACT DUTY



Dugókulcs- és bit adapterek

Leírás	Teljes hossz (mm)	Mennyiség	Rendelt mennyiség	Cikkszám	EAN kód	Nettó listaár
① Dugókulcs adapter 1/4" Hex - 1/4" négyszög DIN 3126 – E 6.3	50	1	1	48325030	045242195039	441 Ft
② Dugókulcs adapter 1/4" Hex - 1/2" négyszög DIN 3126 – E 6.3	50	1	1	48325032	045242195046	598 Ft
③ Bit adapter 1/2" négyszög - 1/4" Hex csavarozó bitekhez.	50	1	1	48034410	045242195015	4 480 Ft



KNUCKLE™

Pozícionálható adapter ütvecsavarozókhoz nagy igénybevételű alkalmazásokhoz

- Akkumulátoros gépekhez és ütvefúrókhoz is használható.
- Nagyon kompakt.
- Kiválóan használható szűk, nehezen hozzáférhető helyeken.
- Masszív fém kialakítás, hogy elnyelje az ütések.
- 0° és 30° -ban állítható.
- Hatszög 1/4" befogás tökéletesen illeszkedik a tokmányba, megakadályozza a csúszást.
- Használható hatszög 1/4" befogású ütvecsavarozókkal akár 180 Nm nyomatékig.



* 30°-os szögben a magasság 40 mm



Leírás	Mennyiség	Rendelt mennyiség	Cikkszám	EAN kód	Nettó listaár
Knuckle™					
1 x Knuckle™ pozícionálható adapter, 1 x PH1 / 2 x PH2, 1 x PZ1 / 2 x PZ2 / 1 x PZ3, 1 x TX15 / 1 x TX20 / 1 x TX25.	11	1	4932459781	4058546029531	4 968 Ft



Mágneses dugókulcs

Nagy szilárdság és a rendkívüli tartósság az egyedi tervezésű acélnak és a hőkezelésnek köszönhetően. Erős mágneses hegy a biztos tartásért.

Befogás: hatszögletű 1/4" (DIN 3126 - E 6.3) imbuszkulcs. Kifejezetten alkalmas a nagy nyomatékot igénylő alkalmazásoknál és ütvecsavarozásnál.

Méret (mm)	Tőcsavar mérete	Teljes hossz (mm) A	Mennyiség	Rendelt mennyiség	Cikkszám	EAN kód	Nettó listaár
5.5	M3	65	1	1	4932352536	4002395371945	1 488 Ft
6.0	M3.5	65	1	1	4932352537	4002395371952	1 488 Ft
1/4"	-	65	1	1	4932352538	4002395371969	1 488 Ft
7.0	M4	65	1	1	4932352539	4002395371976	1 646 Ft
5/16"	-	65	1	1	4932352540	4002395371983	1 646 Ft
8.0	M5	65	1	1	4932352541	4002395371990	1 646 Ft
3/8"	-	65	1	1	4932352542	4002395372003	1 646 Ft
10.0	M6	65	1	1	4932352543	4002395372010	1 646 Ft
12.0	M7	65	1	1	4932352544	4002395372027	1 961 Ft
13.0	M8	65	1	1	4932352545	4002395372034	1 961 Ft
17.0	M10	65	1	1	4932352546	4002395372041	2 669 Ft
① Shockwave Impact Duty [™] dugókulcs készlet (5 darab) Ø 7 / 8 / 10 / 12 / 13 mm.			5	1	4932352822	4002395374809	8 496 Ft

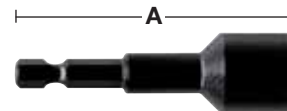

OSD2 - Sarokfűrő / csavarozó adapter

Az OSD2 sarokfűrő - és csavarozó adapter a legjobb megoldás minden csavarozási és fűrési feladathoz a nehezen hozzáférhető helyeken.



Az 1/4" Hex bitbefogás alkalmas a standard 25 mm-es (C 6.3) és lekerekített végű bittekhez (E 6.3) és fűrőszárhoz egyaránt.

Fém fogaskerekekű hajtómű és burkolat a lágy és pontos fűrészért - kitűnő erőátvitel.

Softgrip 360°-ban forgatható oldalfogantyú jobb és balkezes használatra 4 rögzítési pozícióban.

Két lépcsős 1/4" / (6 mm) hatszög befogás, vagy 10 mm hatszög szár.

Ipari minőség használható minden akkumulátoros szerszámhoz, akár 40 Nm nyomatékot és 1750 1/perc fordulatot igénylő alkalmazásokhoz is.

Az OSD 2 kiválóan alkalmas fűrészre és csavarozásra egyaránt - maximálisan sokoldalú.

Az 51 mm magassága lehetővé teszi a szűk helyen való alkalmazást.



Leírás	Mennyiség	Rendelt mennyiség	Cikkszám	EAN kód	Nettó listaár
① OSD 2 Bemutató egység.	1	1	4932352320	4002395369799	14 402 Ft
② 6 x OSD 2 - 4932352320).	6	1	4932352321	4002395369805	76 134 Ft

Rendszertartozékok - Csavarozógépek

Leírás	Vezetékes csavarozókhoz	Mennyiség	Rendelt mennyiség	Cikkszám	EAN kód	Nettó listaár
① Szárazfalazati csavarozó feltét	DWE 4000 Q, DWSE 4000 Q, TKSE 2500 Q, 6790, 6743	1	1	49261036	045242185245	
② Önfúró csavarozó feltét	TKSE 2500 Q, 6790	1	1	49261082	045242185375	
Mágneses bittartó 1/4". Hossz 76 mm.	DWE 4000 Q, DWSE 4000 Q, 6743	1	1	48323065	045242128600	1 724 Ft
Mágneses bittartó 1/4". Hossz 76 mm. Pótlólagos hüvelyes rögzítő 49261036 szükséges.	TKSE 2500 Q, 6790	1	1	48323070	045242128655	2 118 Ft
3 darabos hatszögű csavarozó készlet						
③ mágneses foglalat Ø 6 / 8 / 10 mm.		3	1	49663004	045242207848	4 638 Ft
④ M12 BDDX-OA pozícionált csavarozó fej csavarozási alkalmazásokhoz. 12 állásban rögzíthető.		1	1	4932430432	4002395380930	6 449 Ft
⑤ M12 BDDX-RAA sarokcsavarozó fej fúráshoz és csavarozáshoz, szűk helyeken történő alkalmazáshoz. 90° -ban. 12 állásban rögzíthető. Közvetlen bit befogás.		1	1	4932430433	4002395380947	7 630 Ft
⑥ Csavarozó tár az M18 FSG-hez		1	1	4933459202	4002395289974	
⑦ PH2 148 mm csavarbehajtó bit az M18 FSG-hez		3	1	4932459393	4058546010546	1 502 Ft
⑧ Mágneses bittartó 75 mm az M18 FSG-hez		1	1	4932459394	4058546010553	1 356 Ft



Rendszertartozékok - Sharp-Fire csavarozótár

Leírás	Vezetékes csavarozókhoz	Mennyiség	Rendelt mennyiség	Cikkszám	EAN kód	Nettó listaár
① Négyyszögű behajtó bit Sharp-Fire tárhoz 48-05-1005 – 140 mm hosszú.	DWE 4000 Q, SE 2500 LMQ, TKSE 2500 Q	1	1	48301527	045242124329	1 488 Ft
② Phillips típusú csavarozó bit Sharp-Fire tárhoz 48-05-1005 – 140 mm hosszú.	DWE 4000 Q, SE 2500 LMQ, TKSE 2500 Q	1	1	48301528	045242124336	2 276 Ft

















Rendszer tartozékok - Ütvecsavarozógépek

Leírás	Mennyiség	Rendelt mennyiség	Cikkszám	EAN kód	Nettó listaár
Rögzítő tengely – négyzög alakú. A dugókulcs nem levehető, csak ha a rögzítő reteszt benyomják.	1	1	49170405	045242178919	535 Ft
① Adapter: 1/2"-os meghajtás 7/16"-os hatszögű meghajtásra és Hex 11 mm-hez. A 7/16" és 11 mm-es hatszögű önfúró csavarokhoz.	1	1	48660061	045242155118	4 638 Ft
Leírás	Mennyiség	Rendelt mennyiség	Cikkszám	EAN kód	Nettó listaár
Gumi védőhüvely - M18 CIW	1	1	49162754	045242320455	5 740 Ft
Gumi védőhüvely - M18 CHIW, M28 CHIW	1	1	49162763	045242324255	9 283 Ft
② Gumi védőhüvely - M18 FMTIWP	1	1	49162861	045242510146	9 725 Ft
Gumi védőhüvely - M18 FHIWP12	1	1	49162766	045242506415	6 590 Ft
Gumi védőhüvely - M18 FHIWF12	1	1	49162767	045242506422	6 914 Ft



FIXTEC és SDS-plus tokmány adapterek

Meghajtás	Szerszám befogás	Cikkszám 4932	EAN kód 4002395	Nettó listaár	
① FIXTEC	 SDS-plus	379877	346561	4 638 Ft	① 
② FIXTEC	 SDS-plus	399152	357628	3 850 Ft	② 
③ FIXTEC	 SDS-plus	352299	369584	4 402 Ft	③ 
④ FIXTEC	 1/2" x 20 UNF	371807	344710	3 850 Ft	④ 
⑤ FIXTEC	 1/2" x 20 UNF	399154	357635	3 378 Ft	⑤ 
Csak PLH 16 QEX, V28 HX, V18 HX, PLH 26 QEX, PH 30 Power X, KH 26 XE, KH 24 XE, KH 28 Super XE, BH 26 LXE, PH 26 X-hez.					
⑥ SDS-plus	 1/2" x 20 UNF	367438	337668	5 268 Ft	⑥ 
Tokmány adapter direkt bitbefogással (1/4" Hex) A menetes ház lehetővé teszi, hogy az adapter és a tokmány összeilleszthető legyen. Menetes ház lehetővé teszi, az adapter meghúzását, így elkerülhető a tokmány billegése.					
⑦ SDS-plus	 1/2" x 20 UNF	367166	334438	1 646 Ft	⑦ 
Tokmány adapter rögzítőcsavarral.					

Precíziós fogaskoszorús tokmányok

Befogási tartomány (mm)	Felfogási méret	Reteszelés	Biztonsági csavar	Fűrőgép	Ütvefűrőgép	Akkus fűrőgép	Tokmánykulcs	Mennyiség	Rendelt mennyiség	Cikkszám	EAN kód	Nettó listaár
1.0-10	1/2" x 20	✓	✓	✓	✓	✓	A	1	1	4932269401	4002395302932	2 197 Ft
1.5-13	1/2" x 20	✓	✓	✓	✓	✓	A	1	1	4932267980	4002395300488	2 354 Ft
1.0-16	Taper B16			✓			C	1	1	4932127010	4002395306169	11 094 Ft
3.0-16	M18x2.5	✓	✓	✓	✓		C	1	1	4932320014*	4002395310784	8 024 Ft
3.0-16	1/2" x 20			✓	✓		C	1	1	4932363753	4002395332953	6 528 Ft



Fogaskoszorús tokmány - speciális gépekkel használható

Befogási tartomány (mm)	Felfogási méret	Fűrő-csavarozókhoz	Biztonsági csavar	Tokmánykulcs	Mennyiség	Rendelt mennyiség	Cikkszám	EAN kód	Nettó listaár
1.0-10	3/8" x 24	HDE 6 RQ	✓	H	1	1	48660817	045242155705	4 638 Ft
2.0-13	1/2" x 20	HDE 13 RQD	✓	K	1	1	48661355	045242156542	



Precíziós fogaskoszorús tokmányok 1/4" Hex befogóvéggel

Befogási tartomány (mm)	Felfogási méret	Akkus fűrőgép	Tokmánykulcs	Mennyiség	Rendelt mennyiség	Cikkszám	EAN kód	Nettó listaár
0.5-6.5	1/4" Hex	✓	D	1	1	4932314867	4002395300112	3 299 Ft



Tokmányokhoz való egyéb tartozékok

Leírás	Típus	Referencia szám	Mennyiség	Rendelt mennyiség	Cikkszám	EAN kód	Nettó listaár
① Tokmánykulcs	A	S2A	1	1	4932221378	4002395302765	323 Ft
	B	S2AT	1	1	4932310612	4002395309177	661 Ft
	C	S3T	1	1	4932221379	4002395306381	772 Ft
	D	S14	1	1	4932304684*	4002395300105	480 Ft
	E	S4	1	1	4932221380	4002395306398	1 724 Ft
	G	S2	1	1	4932319995	4002395303724	299 Ft
	H		1	1	48663350	045242157600	646 Ft
	J		1	1	48663240	045242157501	937 Ft
	K		1	1	48663280	045242157556	3 614 Ft
② Csavarkulcs (SW13) tokmányok eltávolításához.			1	1	4932315788	4002395302611	126 Ft
③ Morse kúp. 3 sz. adapter B16 kúpos tokmányhoz.	MT3 - B16		1	1	4932117042	4002395305834	2 276 Ft
Kilőkő szerkezet 3. méret DIN 317.			1	1	4932604226	4002395311248	1 409 Ft

①



②



③



* Amíg a készlet tart.

Kulcsnélküli tokmányok

Befogási tartomány (mm)	Befogás	Reteszelés	Biztonsági csavar	Fűrőgép	Ütvefűrőgép	Akkus fűrőgép	Mennyiség	Rendelt mennyiség	Cikkszám	EAN kód	Nettó listaár
1.0-10	3/8" x 24		✓	✓		✓	1	1	4932349457	4002395318155	4 480 Ft
1.0-10	1/2" x 20	✓	✓	✓	✓	✓	1	1	4932364382	4002395337675	4 244 Ft
1.5-13	1/2" x 20	✓		✓	✓	✓	1	1	4932376531	4002395346332	4 559 Ft
1.5-13	1/2" x 20	✓	✓	✓	✓	✓	1	1	4932376533	4002395346349	4 638 Ft
1.5-13	1/2" x 20	✓		✓	✓	✓	1	1	4932364265*	4002395334056	5 268 Ft
1.5-13	1/2" x 20	✓	✓	✓	✓	✓	1	1	4932364267*	4002395334070	5 346 Ft

* ipari minőségű



Kulcsnélküli tokmányok FIXTEC gépekhez (biztonsági retesszel)

Befogási tartomány (mm)	Befogás	Reteszelés	Biztonsági csavar	Fűrőgép	Ütvefűrőgép	Akkus fűrőgép	Mennyiség	Rendelt mennyiség	Cikkszám	EAN kód	Nettó listaár
1.0-10	3/8" x 24	✓	✓	✓	✓	✓	1	1	4932371018	4002395339365	4 087 Ft
1.0-10	1/2" x 20	✓	✓	✓	✓	✓	1	1	4932372443	4002395345458	4 087 Ft
1.5-13	1/2" x 20	✓	✓	✓	✓	✓	1	1	4932371913	4002395345366	5 425 Ft
1.5-13	3/8" x 24	✓	✓	✓	✓	✓	1	1	4932399492	4002395361137	4 953 Ft



Ipari gyorstokmány ütvefűrőgépekhez

Befogási tartomány (mm)	Befogás	Reteszelés	Fűrőgép	Ütvefűrőgép	Akkus fűrőgép	Mennyiség	Rendelt mennyiség	Cikkszám	EAN kód	Nettó listaár
1.0-13	1/2" x 20	✓	✓	✓	✓	1	1	4932364266	4002395334063	12 906 Ft



Kulcsnélküli tokmányok - speciális gépekkel használható

Befogási tartomány (mm)	Befogás	Gépspecifikus	Reteszelés	Fűrőgép	Biztonsági csavar	Mennyiség	Rendelt mennyiség	Cikkszám	EAN kód	Nettó listaár
① 1.0-10	1/2" x 20	HDE 10 RQX			✓	1	1	48661520	045242156795	7 866 Ft
① 1.5-13	1/2" x 20	HDE 13 RQX			✓	1	1	42660755	4002395891436	
② 1.5-13	FIXTEC		✓	✓		1	1	4932399214	4002395358236	8 654 Ft
③ 1.0-10	FIXTEC	M12 BDDX		✓		1	1	4932430444	4002395381050	3 142 Ft



Vizes gyémánt fúrókoronák

WCHP-SB
8–50 mm



- ① Szabványos 1/2" G befogás
- ② Szabványos 1 1/4" UNC befogás
- ③ A típus és az átmérő bele van gravírozva a korona befogásába a hosszú időn keresztül tartó láthatóság érdekében
- ④ Lézer hegesztésű szegmensek a legjobb teljesítményhez
- ④ 10 mm szegmens magasság a kiváló élettartamért



WCHP-SB
52–152 mm



WCHP
52–350 mm



- Különösen vékony 2 mm-es szegmens vasbetonba történő gyors és agresszív fúrásért
- Zárt keretezett szegmens a kiváló teljesítményért nehéz igénybevételnél

- Egyedülálló turbó szegmensek
- előcsiszolással, a legjobb teljesítményt nyújtva az első lyuktól fogva
 - egy külső és két belső vájat a jobb hűtés és a nagyobb mennyiségű anyageltávolítás érdekében

Anyag	WCHP-SB WCHP
Aszfalt	✗
Betoncsövek	✓
Beton vasalva – erősen abrazív anyagokkal: például – hóálló üveg zárványokkal – kova zárvánnyal – lágy/zöld beton	◆
Beton vasalva – kemény zárványokkal: például – kvarc zárványok – gránit zárványok	✓
Beton vasalva – kevésbé abrazív zárvánnyal: például – mészkő zárvánnyal	✓
Csempe – kemény	◆
Csempe – puha	◆
Esztrich	✓
Gránit	✗
Kőtermékek/agyagcsövek	◆
Légkamrás falazóblokkok	✓
Műkövek – kemény	✗
Mészkő/homokkő – közepes	◆
Mészkő/homokkő – lágy/abrazív	◆
Mészkő/homokkő – nagyon kemény	✗
Márvány	◆
Pala	◆
Porfír	✗
Samott	✗

- ✓ A legalkalmasabb.
- ◆ Korlátozott alkalmasság-nem folyamatos használathoz. Nagyon jó fúrási jellemzők, de korlátozott az élettartam.
- ✗ Nem alkalmas. Ezekhez az anyagokhoz nem ajánlott.

Vizes gyémánt fúrókoronák

Ø (mm)	Leírás	DD3 152	DCM2 250C & DCM2 350C	Fúrókorona befogás	Munkahossz (mm) B	Teljes hossz (mm) A	Mennyiség	Rendelt mennyiség	Cikkszám	EAN kód	Nettó listaár
8	WCHP-SB 8	✓	◆	1/2" G	70	135	1	1	4932352072	4002395367269	11 882 Ft
12	WCHP-SB 12	✓	◆	1/2" G	200	265	1	1	4932352074	4002395367283	11 882 Ft
14	WCHP-SB 14	✓	◆	1/2" G	300	365	1	1	4932352075	4002395367290	12 197 Ft
16	WCHP-SB 16	✓	◆	1/2" G	300	365	1	1	4932352077	4002395367313	12 354 Ft
18	WCHP-SB 18	✓	◆	1/2" G	300	365	1	1	4932352078	4002395367320	12 354 Ft
20	WCHP-SB 20	✓	◆	1/2" G	300	365	1	1	4932352079	4002395367337	13 378 Ft
22	WCHP-SB 22	✓	◆	1/2" G	300	365	1	1	4932352080	4002395367344	13 378 Ft
24	WCHP-SB 24	✓	◆	1/2" G	300	365	1	1	4932352081	4002395367351	14 008 Ft
25	WCHP-SB 25	✓	◆	1/2" G	300	365	1	1	4932352082	4002395367368	14 008 Ft
28	WCHP-SB 28	✓	◆	1/2" G	300	365	1	1	4932352083	4002395367375	15 740 Ft
30	WCHP-SB 30	✓	◆	1/2" G	300	365	1	1	4932352084	4002395367382	16 921 Ft
32	WCHP-SB 32	✓	◆	1/2" G	300	365	1	1	4932352085	4002395367399	18 102 Ft
35	WCHP-SB 35	✓	◆	1/2" G	300	365	1	1	4932352086	4002395367405	19 835 Ft
37	WCHP-SB 37	✓	◆	1/2" G	300	365	1	1	4932352087	4002395367412	22 748 Ft
40	WCHP-SB 40	✓	◆	1/2" G	300	365	1	1	4932352088	4002395367429	25 110 Ft
42	WCHP-SB 42	✓	◆	1/2" G	300	365	1	1	4932352089	4002395367436	26 213 Ft
45	WCHP-SB 45	✓	◆	1/2" G	300	365	1	1	4932352090	4002395367443	28 575 Ft
50	WCHP-SB 50	✓	◆	1/2" G	300	365	1	1	4932352092	4002395367467	29 992 Ft
52	WCHP 52	✓		1 1/4" UNC	420	500	1	1	4932399707	4002395363582	20 386 Ft
52	WCHP-SB 52	✓		1 1/4" UNC	420	500	1	1	4932352734	4002395373925	22 748 Ft
62	WCHP 62	✓		1 1/4" UNC	420	500	1	1	4932399708	4002395363599	22 276 Ft
62	WCHP-SB 62	✓		1 1/4" UNC	420	500	1	1	4932352735	4002395373932	24 874 Ft
72	WCHP 72	✓		1 1/4" UNC	420	500	1	1	4932399709	4002395363605	24 244 Ft
82	WCHP 82	✓		1 1/4" UNC	420	500	1	1	4932399710	4002395363612	28 102 Ft
82	WCHP-SB 82	✓		1 1/4" UNC	420	500	1	1	4932352736	4002395373949	31 331 Ft
92	WCHP 92	✓		1 1/4" UNC	420	500	1	1	4932399711	4002395363629	31 646 Ft
92	WCHP-SB 92	✓		1 1/4" UNC	420	500	1	1	4932352737	4002395373956	35 268 Ft
102	WCHP 102	✓		1 1/4" UNC	420	500	1	1	4932399712	4002395363636	34 165 Ft
102	WCHP-SB 102	✓		1 1/4" UNC	420	500	1	1	4932352738	4002395373963	38 024 Ft
112	WCHP 112	✓		1 1/4" UNC	420	500	1	1	4932399713	4002395363643	35 661 Ft
112	WCHP-SB 112	✓		1 1/4" UNC	420	500	1	1	4932352739	4002395373970	39 756 Ft
122	WCHP 122	✓		1 1/4" UNC	420	500	1	1	4932399714	4002395363650	40 543 Ft
122	WCHP-SB 122	✓		1 1/4" UNC	420	500	1	1	4932352740	4002395373987	45 189 Ft
132	WCHP 132	✓		1 1/4" UNC	420	500	1	1	4932399715	4002395363667	42 906 Ft
132	WCHP-SB 132	✓		1 1/4" UNC	420	500	1	1	4932352741	4002395373994	46 921 Ft
152	WCHP 152	✓		1 1/4" UNC	420	500	1	1	4932399716	4002395363674	51 094 Ft
152	WCHP-SB 152	✓		1 1/4" UNC	420	500	1	1	4932352742	4002395374007	56 921 Ft
162	WCHP 162	✓		1 1/4" UNC	420	500	1	1	4932399717	4002395363681	59 835 Ft
172	WCHP 172	✓		1 1/4" UNC	420	500	1	1	4932352052	4002395367092	77 630 Ft
182	WCHP 182	✓		1 1/4" UNC	420	500	1	1	4932399718	4002395363698	66 606 Ft
202	WCHP 202	✓		1 1/4" UNC	420	500	1	1	4932399719	4002395363704	77 315 Ft
225	WCHP 225	✓		1 1/4" UNC	420	500	1	1	4932399720	4002395363711	85 583 Ft
250	WCHP 250	✓		1 1/4" UNC	420	500	1	1	4932399721	4002395363728	94 087 Ft
300	WCHP 300	✓		1 1/4" UNC	420	500	1	1	4932399722	4002395363735	106 843 Ft
350	WCHP 350	✓		1 1/4" UNC	420	500	1	1	4932399723	4002395363742	126 449 Ft

✓ A legalkalmasabb. ◆ Korlátozott alkalmasság

WCHP-SB
Ø 8–50 mm

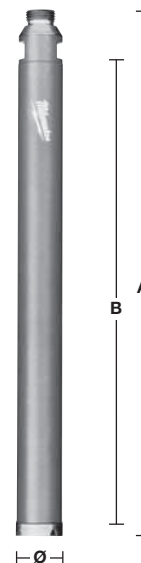

WCHP-SB
Ø 52–152 mm

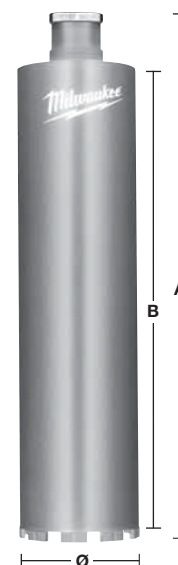

WCHP
Ø 52–350 mm

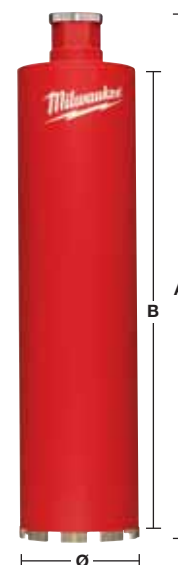

Rendszertartozékok - vizes gyémántfúrás

Leírás	DD3 152	DCM2 250C & DCM2 350C	Mennyiség	Rendelt mennyiség	Cikkszám	EAN kód	Nettó listaár
Rögzítőkészlet. Kizárólag betonban használható! Ø 16 mm-es fúrószár szükséges a dübel elhelyezéséhez.							
① Menetes rögzítőtüskét, szárnycsavarját, alátétet és 5 darab M12 átmérőjű fémdübelt tartalmaz	✓	✓	9	1	4932399731	4002395363827	11 331 Ft
1 3/8" nyitott végű csavarkulcs. A motor tengelykimenetének tartására, amely eltávolítja a bit magját.		✓	1	1	49964705	045242222766	3 299 Ft
32 mm-es csavarkulcs. A motor tengelykimenetének tartására, amely eltávolítja a bit magját.	✓		1	1	4931428009	4002395844791	
Nyitott végű 41 mm-es csavarkulcs a fúrókoronának a motor tengelyétől történő eltávolításához.	✓	✓	1	1	4931428010	4002395844807	
FIXTEC befogás. Használható minden 1 1/4" reteszcsapágy motorhoz. Megakadályozza, hogy a fúrókorona rászoruljon a tengelyre. Ennek köszönhetően a fúrókoronát minimális erő alkalmazásával le lehet csavarni és eltávolítani.	✓	✓	1	1	4932352053	4002395367108	19 441 Ft
Hüvelyes adapter 1 1/4"-tól 1/2"-ig. Lehetővé teszi az 50 mm-nél kisebb gyémánt korona csatlakoztatását 1 1/4"-es tengelymenetbe.	✓	✓	1	1	4932352627	4002395372850	5 031 Ft
1 1/4"-os csavaros/hüvelyes toldószár 300 mm hosszal.	✓	✓	1	1	4932399724	4002395363759	11 488 Ft
1 1/4"-os csavaros/hüvelyes toldószár 500 mm hosszal.	✓	✓	1	1	4932399725	4002395363766	16 685 Ft
Teleszkópos toldószár. Toldószár, amely a dübel és csavar helyett használható a fúróállvány rögzítésénél. Szabályozható 1,8 – 2,9 m hossz, maximum nyomás 500 kg teherbírással.	✓	✓	1	1	4932399732	4002395363834	75 425 Ft
Vákuumszivattyú VP 6. A gyémánt fúróállvány rögzítése egyenletes és sima felületen. Szívási kapacitás – 850 mbar. Max. vákuumnyomás: 6 m³/óra (100 l/perc). Feszültség: 220 – 240 V.	✓	✓	1	1	4932352094	4002395367474	272 748 Ft
⑥ Vákuumos alaplap. Cserélhető gumi tömítés 4931428665.	✓		1	1	4932352676	4002395373345	31 094 Ft
WT 10 víztartály 10 liter kapacitású acéltartály, belső és külső poliészter bevonattal. Megbízható rézszivattyú max. 6 bar nyomású. 2,5 m tömlő a Milwaukee® gyémánt fúrókhoz közvetlen gyorscsatlakozással.	✓	✓	1	1	4932399726	4002395363773	43 850 Ft
⑧ Vízugyító. DR 152 T típusú fúróállványhoz. Max. 152 mm átmérőjű fúrókoronához.			1	1	4932352677	4002395373352	46 449 Ft
Cserélhető gumi tömítés DR 152 T típusú állványhoz.			1	1	4932352678	4002395373369	4 874 Ft
⑨ Vízugyító. DR 250 TV típusú fúróállványhoz. Max. 180 mm átmérőjű fúrókoronához.			1	1	4932399727	4002395363780	53 693 Ft
Cserélhető gumi tömítés DR 250 TV típusú állványhoz.			1	1	4932399729	4002395363803	7 000 Ft
⑨ Vízugyító. DR 350 T típusú fúróállványhoz. Max. 300 mm átmérőjű fúrókoronához.			1	1	4932399728	4002395363797	55 898 Ft
Cserélhető gumi tömítés DR 350 T típusú állványhoz.			1	1	4932399730	4002395363810	7 000 Ft
⑩ Távtartó (50 mm-es) 250 – 350 mm közötti átmérők fúrásánál fel kell szerelni a fúróállvány és a gép közé. A DR 350 T állvány tartalmazza a távtartót.		✓	1	1	4932399736	4002395363872	24 087 Ft
Motortartó lap gyors csatlakozással Milwaukee® gyémántfúró gépekhez. Mind a DR 250 T, mind a DR 350 T állvány tartalmazza a motortartó lapot.		✓	1	1	4932399733	4002395363841	24 087 Ft

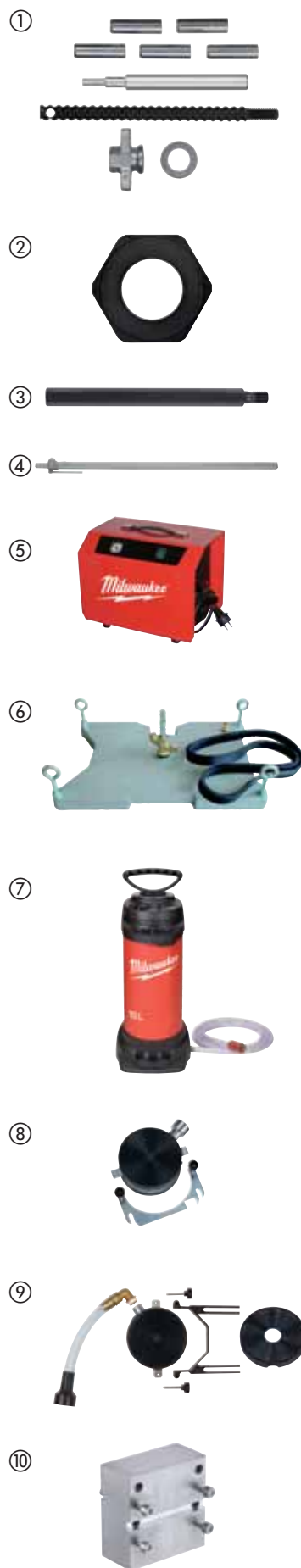

FIXTEC Gyémánt fúrókorona rendszer

A szabadalmaztatott Milwaukee® FIXTEC gyémánt magfúró adapterek választéka lehetővé teszi a gyémánt magfúrók másodpercek alatt elvégezhető, szerszámok nélküli cseréjét.

A legáltalánosabb panasz a létező rendszerekkel szemben, hogy a gyémántkorona rászorul a gépre, ami miatt különösen nehézé válik később a mag eltávolítása, még csavarkulcs és villáskulcs segítségével is. De most a Milwaukee® új FIXTEC adaptere megoldja ezt a múltbeli problémát: a magok lecsavarozhatók, eltávolíthatók és elég egyszerűen kézzel kicserélhetők – nincs többé szükség csavar- vagy villáskulcsokra.

A forradalmian új FIXTEC adapter porelszívóval vagy anélkül és különböző befogásokkal kapható, így más gyártók szerszámaival is kompatibilis.

A múlt



A jövő



FIXTEC megoldás

FIXTEC megoldás porelszívóval

A FIXTEC Clean Line Rotor (CLR) rendszer a porelszíváshoz, a 1 1/4" UNC menetű magfúrókhoz illeszkedik. A porelszívás előnye, hogy lehetővé teszi a fúrési sebesség megnövelését és meghosszabbítja a gyémántmagfúrók élettartamát.

Leírás	Szerszám befogás	Fúrókorona befogás	Mennyiség	Rendelt mennyiség	Cikkszám	EAN kód	Nettó listaár
② FIXTEC Clean Line Rotor (CLR).	M18 x 2.5	1 1/4" UNC	1	1	4932352172	4002395368242	67 000 Ft



FIXTEC megoldás porelszívó nélkül

FIXTEC adapter illeszkedik az M16 menetű gyémántmagokhoz. Központosító fúrószárként egy standard SDS-plus fúrószár használható.

Leírás	Szerszám befogás	Fúrókorona befogás	Mennyiség	Rendelt mennyiség	Cikkszám	EAN kód	Nettó listaár
FIXTEC adapter.	M18 x 2.5	M16	1	1	4932399174	4002395357819	17 551 Ft
	11 mm Hex	M16	1	1	4932399220	4002395358342	20 071 Ft



Száraz gyémánt magfúrók porelszívással - DCHXL

- 10 mm magas szegmensek a hosszabb élettartamért.
- Lézerhegesztésű szegmensek a kiemelkedő tartósságért.
- Használja a gépet fúrás üzemmódban, nem használható ütvefúrás módban.
- Az előfúrásnál használjon központositót.



Anyag	DCHXL	Anyag	DCHXL
Légkamrás falazóblokkok	◆	Gránit	✘
Műkő – kemény	✘	Mészkö/homokkő – kemény	✓
Tégla – nagyon kemény, mérnöktégla	✓	Mészkö/homokkő – lágy/abrazív	◆
Tégla – közepes	◆	Márvány	✘
Tégla – lágy	◆	Csempék	✘
Beton	✘		

✓ A legalkalmasabb. Ezekhez az anyagokhoz ajánlott.
✘ Nem alkalmas. Ezekhez az anyagokhoz nem ajánlott.

◆ Korlátozott alkalmasság-nem folyamatos használathoz.
Nagyon jó fúrási jellemzők, de korlátozott az élettartam.

Leírás	Ø (mm)	Fúró-korona befogás	Munka-hossz (mm) B	Teljes hossz (mm) A	Mennyiség	Rendelt mennyiség	Cikkszám	EAN kód	Nettó listaár
DCHXL 38*	38	1 1/4" UNC	420	490	1	1	4932399753	4002395364060	23 850 Ft
DCHXL 52	52	1 1/4" UNC	420	490	1	1	4932399163	4002395357703	28 575 Ft
DCHXL 68	68	1 1/4" UNC	420	490	1	1	4932399164	4002395357710	30 858 Ft
DCHXL 82	82	1 1/4" UNC	420	490	1	1	4932399165	4002395357727	34 953 Ft
DCHXL 102	102	1 1/4" UNC	420	490	1	1	4932399166	4002395357734	46 055 Ft
DCHXL 107	107	1 1/4" UNC	420	490	1	1	4932399754	4002395364077	48 417 Ft
① DCHXL 112	112	1 1/4" UNC	420	490	1	1	4932399167	4002395357741	50 701 Ft
DCHXL 117	117	1 1/4" UNC	420	490	1	1	4932399755	4002395364084	52 433 Ft
DCHXL 122	122	1 1/4" UNC	420	490	1	1	4932399168	4002395357758	54 795 Ft
DCHXL 127	127	1 1/4" UNC	420	490	1	1	4932399169	4002395357765	55 346 Ft
DCHXL 132	132	1 1/4" UNC	420	490	1	1	4932399170	4002395357772	56 528 Ft
DCHXL 152	152	1 1/4" UNC	420	490	1	1	4932399171	4002395357789	61 803 Ft
DCHXL 162	162	1 1/4" UNC	420	490	1	1	4932399172	4002395357796	67 079 Ft

*Az előfúrásnál a központositó csillag nem szükséges.

Leírás	Szerszám befogás	Fúrókorona befogás	Mennyiség	Rendelt mennyiség	Cikkszám	EAN kód	Nettó listaár
--------	------------------	--------------------	-----------	-------------------	----------	---------	---------------

② FIXTEC Clean Line Rotor (CLR). M18 x 2.5 1 1/4" UNC 1 1 4932352172 4002395368242 67 000 Ft

Leírás	Mennyiség	Rendelt mennyiség	Cikkszám	EAN kód	Nettó listaár
--------	-----------	-------------------	----------	---------	---------------

③ Vezető szár DD2-160-hoz. Rögzítő csavarral szállítva (4931622432). Imbuszkulcs (4931616044). SDS-plus központositó fúróhoz (8x160 mm, 4932307071). 1 1 4932399173 4002395357802 9 283 Ft

④ Vezető szár DD3-152-höz. SDS-plus központositó fúróhoz (8 x 110 mm, 4932307070). 1 1 4932352679 4002395373376 18 181 Ft

Ø (mm)	Cikkszám	EAN kód	Ø (mm)	Cikkszám	EAN kód
52	4931393176	4002395358380	117	4931403508	4002395364107
68	4931393177	4002395358397	122	4931393181	4002395780709
82	4931393178	4002395358403	127	4931393182	4002395780716
⑤ 102	4931393179	4002395358410	132	4931393183	4002395358458
107	4931403507	4002395364091	152	4931393184	4002395358465
112	4931393180	4002395358427	162	4931393185	4002395358472

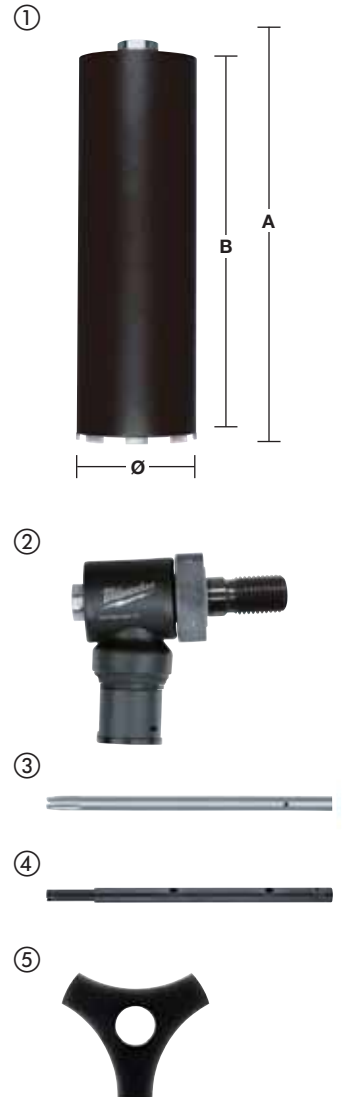

Száraz gyémánt magfúrók elektromos csatlakozó dobozokhoz porelszívással - DCHX

- 10 mm szegmens magasság a kiváló élettartamért.
- Lézerhegesztésű szegmensek a kiemelkedő tartósságért.
- Elektromos konnektorok és dobozok szerelésére.
- Használja a gépet fúrás üzemmódban, nem használható ütvefúrás módban.



Anyag	DCHX	Anyag	DCHX
Légkamrás falazóblokkok	◆	Gránit	✗
Műkő – kemény	✗	Mészkö/homokkő – kemény	✓
Tégla – nagyon kemény, mérnöktégla	✓	Mészkö/homokkő – lágy/abrazív	◆
Tégla – közepes	✓	Márvány	✗
Tégla – lágy	◆	Csempék	✗
Beton	✗		

- ✓ A legalkalmasabb. Ezekhez az anyagokhoz ajánlott.
- ◆ Korlátozott alkalmasság-nem folyamatos használathoz. Nagyon jó fúrási jellemzők, de korlátozott az élettartam.
- ✗ Nem alkalmas. Ezekhez az anyagokhoz nem ajánlott.

Leírás	Ø (mm)	Fúrókorona befogás	Munkahossz (mm) B	Teljes hossz (mm) A	Mennyiség	Rendelt mennyiség	Cikkszám	EAN kód	Nettó listaár
① DCHX 68	68	1 1/4" UNC	60	130	1	1	4932399217	4002395358311	15 189 Ft
DCHX 82	82	1 1/4" UNC	60	130	1	1	4932399218	4002395358328	20 937 Ft

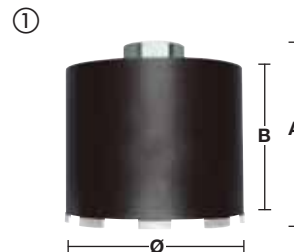

Leírás	Szerszám befogás	Fúrókorona befogás	Mennyiség	Rendelt mennyiség	Cikkszám	EAN kód	Nettó listaár
② FIXTEC Clean Line Rotor (CLR).	M18 x 2.5	1 1/4" UNC	1	1	4932352172	4002395368242	67 000 Ft



Leírás	Mennyiség	Cikkszám	EAN kód	Nettó listaár
③ Vezetőszár DD2-160-hoz. Készletben rögzítőcsavarral (4931622432) szállított. Imbuszkulcs (4931616044) és SDS-plus vezetőfúró (8x110 mm, 4932307070) szükséges.	1	4932399221	4002395358359	3 693 Ft
Vezetőszár DD3-152-hoz. SDS-plus vezetőfúró (8 x110 mm, 4932307070) szükséges.	1	4932352680	4002395373383	14 008 Ft



Száraz gyémánt fúrás porelszívás nélkül elektromos csatlakozó dobozokhoz - DCU / DCH

- 7 mm szegmens magasság.
- Lézerhegesztésű szegmensek a kiemelkedő tartósságért.
- Elektromos konnektorok és dobozok szerelésére.
- Használja a gépet fúrás üzemmódban, nem használható ütvefúrás módban.

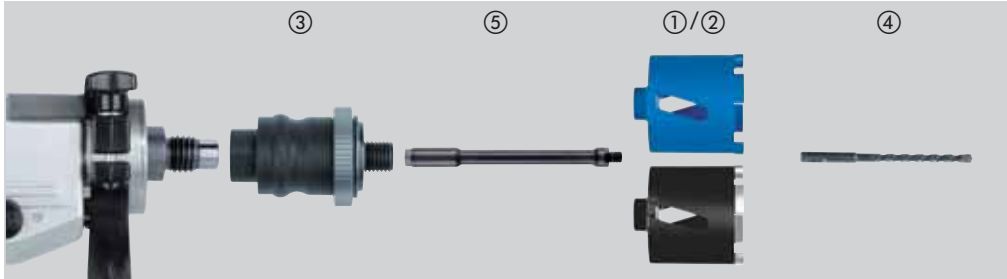

Anyag	DCU	DCH	Anyag	DCU	DCH
Légkamrás falazóblokkok	◆	◆	Gránit	✗	✗
Műkő – kemény	✗	✗	Mészke/homokkő – kemény	◆	✓
Tégla – nagyon kemény, mérmóktégla	◆	✓	Mészke/homokkő – lágy/abrazív	✓	◆
Tégla – közepes	✓	✓	Márvány	✗	✗
Tégla – lágy	✓	◆	Csempék	✗	✗
Beton	✗	✗			

- ✓ A legalkalmasabb. Ezekhez az anyagokhoz ajánlott.
- ◆ Korlátozott alkalmasság-nem folyamatos használathoz. Nagyon jó fúrási jellemzők, de korlátozott az élettartam.
- ✗ Nem alkalmas. Ezekhez az anyagokhoz nem ajánlott.

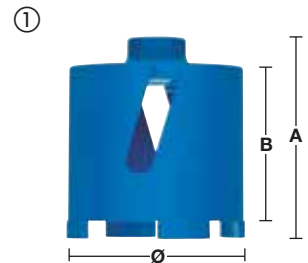

Leírás	Ø (mm)	Fúrókorona befogás	Munkahossz (mm) B	Teljes hossz (mm) A	Mennyiség	Rendelt mennyiség	Cikkszám	EAN kód	Nettó listaár
① DCU 68	68	M16	60	90	1	1	4932371978	4002395346035	10 780 Ft
① DCU 82	82	M16	60	90	1	1	4932371979	4002395346042	14 244 Ft
② DCH 68	68	M16	60	90	1	1	4932399579	4002395362080	14 087 Ft
② DCH 82	82	M16	60	90	1	1	4932399580	4002395362097	18 890 Ft

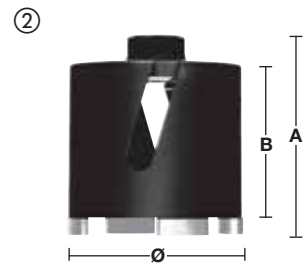

Leírás	Szerszám befogás	Fúrókorona befogás	Mennyiség	Rendelt mennyiség	Cikkszám	EAN kód	Nettó listaár
③ FIXTEC adapter.	M18 x 2.5	M16	1	1	4932399174	4002395357819	17 551 Ft
	11 mm Hex	M16	1	1	4932399220	4002395358342	20 071 Ft
④ SDS-plus vezetífúró szükséges (Ø 8 x 160 mm).			1	1	4932307071	4002395308873	528 Ft



Leírás	Adapter befogás	Fúrókorona befogás	Teljes hossz (mm) A	Mennyiség	Rendelt mennyiség	Cikkszám	EAN kód	Nettó listaár
⑤ Toldósár. A FIXTEC toldalékcső és a gyémánt fúrókorona között.	M16	M16	300	1	1	4932369736	4002395346028	15 740 Ft



Szárazfúrás gyémánt fúrókoronával, porelszívás nélkül - DCH 150

- 10 mm magas szegmensek.
- Lézerhegesztésű szegmensek a kiemelkedő tartósságért.
- Használja a gépet fúrás üzemmódban, nem használható ütvefúrás módban.

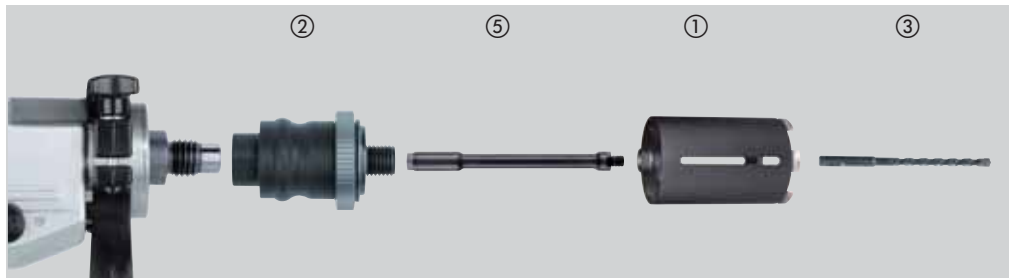

Anyag	DCH	Anyag	DCH
Légkamrás falazóblokkok	◆	Gránit	✘
Műkő – kemény	✘	Mészkö/homokkő – kemény	✓
Tégla – nagyon kemény, mérmóktégla	✓	Mészkö/homokkő – lágy/abrazív	◆
Tégla – közepes	✓	Márvány	✘
Tégla – lágy	◆	Csempék	✘
Beton	✘		

- ✓ A legalkalmasabb. Ezekhez az anyagokhoz ajánlott.
- ◆ Korlátozott alkalmasság-nem folyamatos használathoz. Nagyon jó fúrási jellemzők, de korlátozott az élettartam.
- ✘ Nem alkalmas. Ezekhez az anyagokhoz nem ajánlott.

Leírás	Ø (mm)	Fúrókorona befogás	Munkahossz (mm) B	Teljes hossz (mm) A	Mennyiség	Rendelt mennyiség	Cikkszám	EAN kód	Nettó listaár
DCH 150-52	52	M16	150	180	1	1	4932352628	4002395372867	22 354 Ft
DCH 150-62	62	M16	150	180	1	1	4932352629	4002395372874	24 717 Ft
DCH 150-68	68	M16	150	180	1	1	4932352630	4002395372881	28 339 Ft
DCH 150-82	82	M16	150	180	1	1	4932352631	4002395372898	30 150 Ft
DCH 150-102	102	M16	150	180	1	1	4932352632	4002395372904	36 449 Ft
DCH 150-127	127	M16	150	180	1	1	4932352633	4002395372911	39 205 Ft



Leírás	Szerszám befogás	Fúrókorona befogás	Mennyiség	Rendelt mennyiség	Cikkszám	EAN kód	Nettó listaár
	M18 x 2.5	M16	1	1	4932399174	4002395357819	17 551 Ft
② FIXTEC adapter.	11 mm Hex	M16	1	1	4932399220	4002395358342	20 071 Ft
③ SDS-plus vezetőfúró szükséges (Ø 8 x 260 mm).			1	1	4932353821	4002395320141	858 Ft



Leírás	Adapter befogás	Fúrókorona befogás	Teljes hossz (mm) A	Mennyiség	Rendelt mennyiség	Cikkszám	EAN kód	Nettó listaár
Toldószár. A FIXTEC toldalékcső és a gyémánt fúrókorona között.	M16	M16	300	1	1	4932369736	4002395346028	15 740 Ft

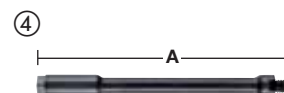

SPEEDCROSS

A MILWAUKEE® SPEEDCROSS GYÉMÁNTTÁRCSÁKAT OLYAN SZAKEMBEREK SZÁMÁRA TERVEZTÉK, AKIKNEK A LEGKEMÉNYEBB KÖRÜLMÉNYEK KÖZÖTT DOLGOZVA CSAK A LEGJOBB TELJESÍTMÉNYŰ TÁRCSÁK FELELNEK MEG.



Szegmensek

10 mm magasságú szegmensek biztosítják a tárcsa hosszú élettartamát. Magas koncentrációjú gyémántszegek és speciálisan agresszív geometria a nagy vágási teljesítmény érdekében. Lézerhegesztésű szegmensek a felhasználók 100 %-os biztonságáért.

Precíziós tervezésű tárcsatest

Préselt és edzett tárcsatest a tökéletes központosítás és a felmelegedéssel szembeni maximális ellenállás érdekében.

Hűtőfuratok

A furatok fokozzák a levegő áramlását és a lehető legkisebbre csökkentik a szegmensek felmelegedését a vágás során. Ezáltal a szegmensek védve vannak a túlmelegedés okozta ártalmaktól és a felhasználó gyorsan és többet vághat.

Jó minőséggel a kisebb zajért

Tökéletes egyensúly és központosítás minimalizálja a zajt.

Alacsony vibráció

A préselt tárcsatest megszünteti az imbolygást és csökkenti a vibrációt.

Lézergravírozás

Minden műszaki és biztonsági információ, valamint a forgási irány jelzése is látható a tárcsa teljes élettartama alatt. A jelzések még abrazív anyagokban való használat után sem tűnnek el.

**PRÉMIUM GYÉMÁNT VÁGÓTÁRCSÁK
MAXIMÁLIS SEBESSÉG!**

SPEEDCROSS

**MAXIMUM SEBESSÉG,
LEGJOBB
ÉLETTARTAM,
ALACSONY VIBRÁCIÓ!**

- Univerzális fűrészlap különböző anyagokhoz
- Két kategóriában osztályozva a maximum élettartamért
- 10 mm magasságú szegmensek biztosítják a tárcsa hosszú élettartamát
- Lézer hegesztett szegmensek a legjobb teljesítményért
- Alacsony vibráció



**HUDD KEMÉNY
UNIVERZÁLIS**



**AUDD ABRAZÍV
UNIVERZÁLIS**

Felhasználási területek

A Speedcross tárcsák alkalmazása univerzális, de a legjobb teljesítményt akkor éri el, ha a saját felhasználási területükön használjuk őket. A HUDD elsősorban a nagyon kemény és közepesen kemény építőanyagokhoz való tárcsa. Minél keményebb az anyag, annál jobb a teljesítmény. Az AUDD a legalkalmasabb a kevésbé kemény lágy/abrazív anyagokban. A legjobb teljesítményét akkor éri el, ha általános keménységű betonhoz és általános építőanyagokhoz használják.

Kemény anyagok

Lágy/abrazív anyagok

Természetes kő / gránit	Kemény beton	Közepesen keménységű beton	Általános építőanyagok	Tégla	Lágy / zöld beton	Lágy / zöld beton

HUDD

AUDD

Speedcross HUDD

Típus	Tárcsa átmérő (mm)	Befogótüske mérete (mm)	Szegmens magassága (mm)	Vágószélesség (mm)	Mennyiség	Rendelt mennyiség	Cikkszám	EAN kód	Nettó listaár
HUDD 115	115	22.23	10	2.6	1	1	4932399819	4002395364749	14 323 Ft
HUDD 125	125	22.23	10	2.6	1	1	4932399820	4002395364756	15 504 Ft
HUDD 150	150	22.23	10	2.6	1	1	4932399821	4002395364763	18 102 Ft
HUDD 230	230	22.23	10	2.6	1	1	4932399822	4002395364770	25 110 Ft



Speedcross AUDD

Típus	Tárcsa átmérő (mm)	Befogótüske mérete (mm)	Szegmens magassága (mm)	Vágószélesség (mm)	Mennyiség	Rendelt mennyiség	Cikkszám	EAN kód	Nettó listaár
AUDD 115	115	22.23	10	2.6	1	1	4932399823	4002395364787	14 874 Ft
AUDD 125	125	22.23	10	2.6	1	1	4932399824	4002395364794	16 370 Ft
AUDD 150	150	22.23	10	2.6	1	1	4932399825	4002395364800	18 969 Ft
AUDD 230	230	22.23	10	2.6	1	1	4932399826	4002395364817	27 394 Ft



Gyémánt vágótárcsák

DU gyémánttárcsák

Vágótárcsa általános használatra, különböző építőanyagokban gyors vágást biztosít.



Típus	Tárcsa átmérő (mm)	Befogótüske mérete (mm)	Szegmens magassága (mm)	Vágószélesség (mm)	Mennyiség	Rendelt mennyiség	Cikkszám	EAN kód	Nettó listaár
DU 115	115	22.23	10	2.2	1	1	4932399521	4002395361687	1 567 Ft
DU 125	125	22.23	10	2.3	1	1	4932399522	4002395361694	2 039 Ft
DU 180	180	22.23	10	2.4	1	1	4932399523	4002395361700	4 795 Ft
DU 230	230	22.23	10	2.6	1	1	4932399524	4002395361717	6 764 Ft

DUT gyémánttárcsák

Turbó vágótárcsa folyamatos vágóélel általános használatra különböző építőanyagokban. A turbó típusú vágóél tiszta, sorjamentes vágást biztosít.



Típus	Tárcsa átmérő (mm)	Befogótüske mérete (mm)	Szegmens magassága (mm)	Vágószélesség (mm)	Mennyiség	Rendelt mennyiség	Cikkszám	EAN kód	Nettó listaár
DUT 115	115	22.23	10	2.2	1	1	4932399526	4002395361731	1 803 Ft
DUT 125	125	22.23	10	2.3	1	1	4932399527	4002395361748	2 197 Ft
DUT 180	180	22.23	10	2.4	1	1	4932399528	4002395361755	3 772 Ft
DUT 230	230	22.23	10	2.6	1	1	4932399529	4002395361762	6 134 Ft

Gyémánt vágótárcsák

DUH gyémánttárcsák

Professzionális lézerhegesztésűt vágótárcsa, kiemelkedő teljesítménnyel kemény anyagokban, mint kemény beton, járólapok és kemény téglák.

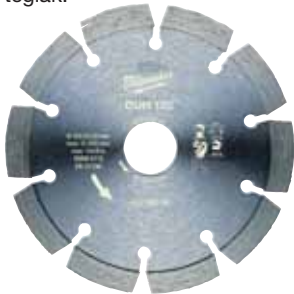

Típus	Tárcsa átmérő (mm)	Befogótüske mérete (mm)	Szegmens magassága (mm)	Vágószélesség (mm)	Mennyiség	Rendelt mennyiség	Cikkszám	EAN kód	Nettó listaár
DUH 115	115	22.23	10	2.2	1	1	4932399539	4002395361861	4 087 Ft
DUH 125	125	22.23	10	2.3	1	1	4932399540	4002395361878	5 110 Ft
DUH 180	180	22.23	10	2.4	1	1	4932399541	4002395361885	9 598 Ft
DUH 230	230	22.23	10	2.6	1	1	4932399542	4002395361892	10 150 Ft

DHTS gyémánttárcsák

Extra vékony minőségi vágótárcsa (DHTS 115 = 1,7 mm. DHTS 125 / DHTS 230 = 1,8 mm) a nagyon gyors, precíz és sorjamentes vágásokhoz vékony anyagokban, mint gránit márványlapok és csempe (porcelán, kő, kerámia).

Jó minősége miatt ez a vágótárcsa a legtöbb építőanyag vágására alkalmas .



Típus	Tárcsa átmérő (mm)	Befogótüske mérete (mm)	Szegmens magassága (mm)	Vágószélesség (mm)	Mennyiség	Rendelt mennyiség	Cikkszám	EAN kód	Nettó listaár
DHTS 115	115	22.23	10	1.2	1	1	4932399145	4002395357550	5 425 Ft
DHTS 125	125	22.23	10	1.2	1	1	4932399146	4002395357567	6 449 Ft
DHTS 230	230	22.23	10	1.9	1	1	4932399550	4002395361977	13 378 Ft

DHTi gyémánttárcsák

Speciális tervezésű turbó vágótárcsa folyamatos vágóéllel csempe és vékony kőlapok precíz vágásához.



Típus	Tárcsa átmérő (mm)	Befogótüske mérete (mm)	Szegmens magassága (mm)	Vágószélesség (mm)	Mennyiség	Rendelt mennyiség	Cikkszám	EAN kód	Nettó listaár
DHTi 115	115	22.23	8	2.0	1	1	4932399552	4002395361991	1 488 Ft
DHTi 125	125	22.23	8	2.1	1	1	4932399553	4002395362004	1 961 Ft
DHTi 230	230	22.23	8	2.6	1	1	4932399555	4002395362028	4 874 Ft

DSU gyémánttárcsák

Univerzális vágótárcsa, a kemény és abrazív anyagok vágásához.

Lézerhegesztésű szegmenseknek köszönhető hosszú élettartam és kiváló vágási teljesítmény. Falhoronymarókhoz ajánlott.



Típus	Tárcsa átmérő (mm)	Befogótüske mérete (mm)	Szegmens magassága (mm)	Vágószélesség (mm)	Mennyiség	Rendelt mennyiség	Cikkszám	EAN kód	Nettó listaár
DSU 125	125	22.23	10	2.4	1	1	4932373147	4002395346455	13 850 Ft
DSU 150	150	22.23	10	2.4	1	1	4932373148	4002395346462	21 094 Ft

Gyémánt vágótárcsák: Felhasználási áttekintő táblázat

Anyag	Típus	Speedcross Premium		Profi					
		HUDD	AUDD	DU	DUT	DUH	DHTS	DHTi	DSU
Abrazív tűzálló anyagok		◆	✓						
Általános építőanyagok		✓	✓	✓	✓	✓			✓
Aszfalt			◆						
Bazalt		✓	✓		✓	✓			✓
Beton – kavicsos		◆	✓						
Beton – kemény		✓	◆			✓			✓
Beton – közepes		✓	✓	✓	✓	✓			✓
Beton – lágy / zöld		◆	✓						◆
Beton – vasalt beton kavicsokkal		◆	✓						
Beton áthidalók		✓	◆			✓			✓
Beton burkolólapok		✓	✓	✓	✓	✓	◆		✓
Beton járdaszegély		✓	✓			✓			✓
Beton járólapok		✓	✓	◆	◆	✓			✓
Beton lapok		✓	◆			✓			✓
Betonlapok aggregátummal		✓	✓		◆	✓			✓
Csempék – kerámia					◆		✓	✓	
Csempék – porcelán és gres					◆		✓	◆	
Csempék – Terrazo típus		✓	◆		✓	✓	✓		✓
Fém csatornák/profilok							◆		
Glett		◆	✓	◆	◆	◆			◆
Gneisz		✓				◆			◆
Gránit		✓			✓	✓			✓
Gránit csempék/lapok		◆			✓	◆	✓		◆
Kő termékek/agyag csempék		✓	✓		✓	✓			✓
Légkamrás beton falazóblokkok		◆	✓	✓	✓	✓			◆
Márvány csempék/lapok		◆			✓	◆	✓	◆	✓
Műkövek		✓			✓	✓			✓
Mesterséges kövek – kemény		✓				✓	✓	◆	✓
Mészke/homokkő – kemény		✓	✓			✓			✓
Mészke/homokkő – közepes		✓	✓	◆	◆	✓			
Mészke/homokkő – lágy/abrazív		◆	✓	◆	◆	◆			◆
Pala		✓	◆	◆	✓	✓	✓		◆
Porfír		✓			◆	✓	✓		✓
Poroton		✓	✓	✓	✓	✓			✓
Samott		✓	✓			✓			✓
Tégla – közepestől keményig		✓		◆	◆	✓			✓
Tégla – lágytól közepes keménységig		✓	✓	◆	◆	◆			✓
Tégla – nagyon kemény, mérnöktégla		✓			◆	✓			✓
Tetőcserép – agyag		✓	◆	◆	✓	◆	✓		✓
Tetőcserép – beton		✓	✓		✓	◆	✓		✓
Vasalt beton		✓	◆	◆	◆	✓			✓

✓ A legalkalmasabb. Ezekhez az anyagokhoz ajánlott. Nagyon hosszú élettartam és nagyon jó vágási jellemzők.

◆ Alkalmos. Ezekre az anyagokra szakaszos használata ajánlott. Jó élettartam és jó vágási jellemzők.

Gyémánt fazékkorongok

A padló- és falkészítéskor használt leggyakoribb alkalmazásokhoz

Vastag betonrétegek gyors leköszörüléséhez.

Beton, gránit és terméskövek simításához.

Szélcsiszolási alkalmazásokhoz, például beton, gránit, terméskő lapok kiemelkedő széleinek leköszörüléséhez.

Felületdurvításhoz új réteg felhordása előtt

Magas minőségű gyémántszemcsék és különleges lágy kötással az alacsony kopásért a kifejezetten kemény anyagokba.

Nagy nyílások a legjobb porelvezetésért és szegmens hűtésért.

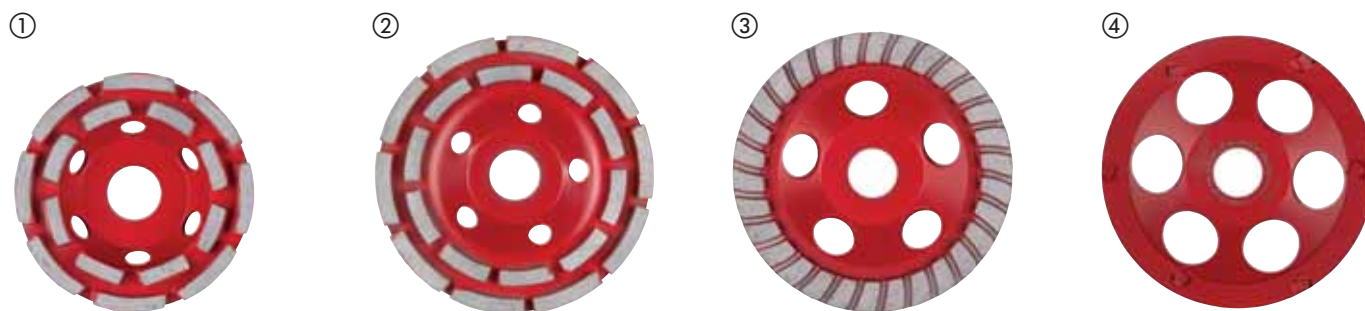

Típus	Ø (mm)	Befogó-tüske mérete (mm)	Szegmensek száma	Fazékkorong magassága	Szegmens magassága (mm)	Mennyiség	Rendelt mennyiség	Cikkszám	EAN kód	Nettó listaár
DCWU 100										
① Univerzális csiszoló és kiegyenlítő korong. Nagy forgácsolási hatások.	100	22.23	16	21	5	1	1	4932451185	4002395138739	5 583 Ft
DCWU 125										
② Univerzális csiszoló és kiegyenlítő korong. Nagy forgácsolási hatások.	125	22.23	20	21	5	1	1	4932451186	4002395138746	7 866 Ft
DCWUT 125										
③ Turbo típusú szegmentes korong kiegyenlítéshez, perem csiszoláshoz és simításhoz. Csiszolókorong beton és természetes kőfelületek befejező megmunkálásához.	125	22.23	Turbo	21	5	1	1	4932451187	4002395138753	15 740 Ft
DCWS 125										
④ PCD szegmenses korong speciális szubsztanciák: termoplasztikus és műgyanta bevonatok, akrilfestékek, kerámialap ragasztó, esztrich és vakolat eltávolításához.	125	22.23	6	18.5	4 / 7	1	1	4932451188	4002395138760	31 094 Ft

	DCWU 100	DCWU 125	DCWUT 125	DCWS 125
Akril festékek és bevonatok				✓
Habbeton és salakbeton tömbök	✓	✓	✓	
Bitumin				✓
Kemény beton	✓	✓	✓	
Beton - lágy/zöld	◆	◆	◆	
Műgyanta bevonatok és ragasztók				✓
Gránit	◆	◆	◆	
Mész- és homokkő tömb kemény	✓	✓	✓	
Mész- és homokkő tömb lágy és abrazív	◆	◆	◆	◆
Márvány	◆	◆	◆	
Gipszkarton	◆	◆	◆	
Porfir	◆	◆	◆	
Esztrich	◆	◆	◆	
Termoplasztikus védőfesték, ragasztó				✓
Csemperagasztó	◆	◆	◆	✓

✓ A legalkalmasabb.

◆ Korlátozott alkalmasság-nem folyamatos használathoz.

Rendszer tartozékok - Falhoronymarók

AUDD tárcsa a falhoronymarás 80%-ban tökéletes

– 30%-kal kisebb gépterhelés

– 40%-kal gyorsabb vágási sebesség

SPEEDCROSS

	① HUDD	② AUDD	③ DSU
Abarzvíz tűzálló anyagok	◆	✓	
Habbeton és salakbeton tömbök	◆	✓	◆
Tégla - középestől puháig	✓	✓	✓
Közepesen kemény beton	✓	✓	✓
Vasalt beton	✓	◆	✓
Beton kavicsos és betonacéllal	◆	✓	
Tűzálló kerámia	✓	✓	✓
Általános építőanyagok	✓	✓	✓
Gránit	✓		✓
Mész- és homokkő tömb lágy és abrazív	◆	✓	◆
Mész- és homokkő tömb közepes	✓	✓	
Esztrich	◆	✓	◆

✓ Maximum teljesítmény

◆ Korlátozott alkalmasság – használata időnként ajánlott



Leírás	Falhoronymarógéphez	Mennyiség	Rendelt mennyiség	Cikkszám	EAN kód	Nettó listaár	
Szerszámkoffer falhoronymaróhoz.	MFE 1500, MFE 1305, MF 1900	WCE 30, WCS 45, DME 30, DME 45	1	1	4932383357	4002395357390	19 205 Ft
④ Csavarkulcs kör alakú barázdált anyákhoz.	MFE 1500, MFE 1305, MF 1900	DME 30, DME 45, WCS 45, DME 65, WCE 65, WCE 30	1	1	4932367712	4002395338467	543 Ft
⑤ T-szárú kulcs	MFE 1500, MFE 1305, MF 1900	WCE 30, WCS 45, WCE 65, DME 30, DME 45, DME 65	1	1	4931362928	4002395661879	
Porvédő rács meggátolja a forgács bejutását a gépbe.	MFE 1500, MFE 1305, MF 1900	WCE 30, WCS 45, DME 30, DME 45	1	1	4932329397	4002395303892	858 Ft
⑥ Csiszolási forgács bejutását gátló porvédő rács.		WCE 65, DME 65	2	1	4932326525	4002395303311	2 433 Ft
Szívó-gégecső Ø 35 mm / 4 m. Adaptert igényel (362778).	MFE 1500, MFE 1305, MF 1900	DME 30, WCE 30, DME 45, WCS 45, DME 65, WCE 65	1	1	4932330552	4002395312719	18 575 Ft
Adapter bajonettzárral a tömlő géphez való közvetlen csatlakoztatásához.	MFE 1500, MFE 1305, MF 1900	WCE 30, WCS 45, WCE 65, DME 30, DME 45, DME 65	1	1	4932362778	4002395334285	1 409 Ft
⑦ Pótfogantyú	MFE 1500, MFE 1305, MF 1900	WCE 30, WCS 45, DME 30, DME 45	1	1	4932409546	4002395370870	756 Ft
Peremes anya.	MFE 1305	DME 1300	1	1	4932334667	4002395304448	2 433 Ft
Peremes anya Távtartó készlet DME 1300 / MFE 1305-höz	MFE 1305	DME 1300	1	1	4932334706	4002395304455	3 142 Ft
Távtartó készlet. 6 gyűrű – csak az MFE 1305-höz alkalmas.	MFE 1305		6	1	4931334675	4002395762804	
Távtartó készlet		DME 30, DME 45, DME 65, WCE 30, WCE 65	5	1	4931362797	4002395764068	

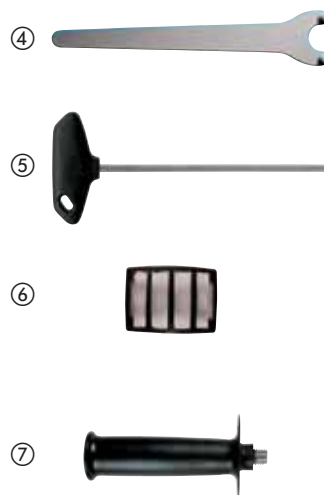

Vágó- és csiszolótárcsák

Milwaukee® kód - Hogyan válasszon megfelelő tárcsát

S C 41 / 115			
Anyag	Alkalmazás	Design	Átmérő
S = Acél C = Kő	C = Vágás G = Csiszolás CS = Vékonyan vág L = legyező csiszoló LC = legyező csiszoló kerámia szemcsékkel CT = Extra vékony vágás	41-es típus 42-es típus 27-es típus 50-es típus	mm inchek 100 4 115 4½ 125 5 150 6 180 7 230 9 355 14



Hosszabb élettartam és nedvesség elleni védelem a PRO+ rendszerrel**

■ Speciális összetétel hatásai:

- Akár 20% -kal hosszabb élettartam.
- Akár 20% -kal kevesebb por keletkezik.
- Az új HydroProtect összetétel miatt, a korong hosszabb ideig tárolható minőségromlás nélkül.

■ Előnyei:

- Használat során ritkább korong csere, alacsonyabb költséggel jár.
- Hosszabb tárolás során sem deformálódik el.
- Teljesítményét tartósan megőrzi.

**elérhető korong vastagságok: 1, 1.5, 1.9 és 6 mm.



*Milwaukee® építőipari szériás vágókorongokhoz hasonlítva



Vékony fémvágó tárcsák PRO+

Alkalmazások: Vas és kénmentes csúcsminőségű vékony vágótárcsa minden acélfajtára. Legalkalmasabb rozsdamentes- és saválló acélok, hőálló acél, rugóacél, lágy- és szemcsés vágáshoz.

Jellemzők: 20%-kal hosszabb élettartam, 50%-kal rövidebb vágási idő, 50%-kal kevesebb por. Kisebb anyagvesztesség.



Típus	Tárcsa átmérő (mm)	Vastagság (mm)	Befogótüske mérete (mm)	Mennyiség	Rendelt mennyiség	Cikkszám	EAN kód	Nettó listaár
41	SCS 41 / 115	115	1	22.2	1	50	4932451484	4002395163953 299 Ft
	① Bemutatóegység (200 x SCS 41 / 115 tárcsa).				200	1	4932451485	4002395163960 48 811 Ft
	SCS 41 / 115	115	1.5	22.2	1	50	4932451486	4002395163977 323 Ft
	SCS 41 / 125	125	1	22.2	1	50	4932451487	4002395163984 331 Ft
	① Bemutatóegység (200 x SCS 41 / 125 tárcsa).				200	1	4932451488	4002395163991 52 669 Ft
	SCS 41 / 180	180	1.5	22.2	1	25	4932451489	4002395161300 488 Ft
	SCS 41 / 230	230	1.9	22.2	1	25	4932451490	4002395161317 677 Ft

* Csak csomagban (kartondobozban) rendelhető. Nagyobb megrendelés esetén a egység többszörösét kell rendelni (pl. 50, 100, 150, ...).

Fémvágó tárcsák PRO+

Alkalmazások: Jó teljesítmény lágyacélban közepes keménységig, öntött szerszámacélban, betonacélban és acélrudakban.

Jellemzők: Kitűnő vágási jellemzők nagy teljesítménnyel kombinálva.

Típus	Tárcsa átmérő (mm)	Vastagság (mm)	Befogótüske mérete (mm)	Mennyiség	Rendelt mennyiség	Cikkszám	EAN kód	Nettó listaár
41	SC 41 / 115	115	3	22.2	1	25	4932451491	4002395161324 228 Ft
	SC 41 / 125	125	3	22.2	1	25	4932451492	4002395161331 236 Ft
	SC 41 / 180	180	3	22.2	1	25	4932451493	4002395161348 394 Ft
	SC 41 / 230	230	3	22.2	1	25	4932451494	4002395161362 528 Ft
42	SC 42 / 115	115	3	22.2	1	25	4932451495	4002395161379 228 Ft
	SC 42 / 125	125	3	22.2	1	25	4932451496	4002395161393 236 Ft
	SC 42 / 180	180	3	22.2	1	25	4932451497	4002395162000 394 Ft
	SC 42 / 230	230	3	22.2	1	25	4932451498	4002395162017 528 Ft

* Csak csomagban (kartondobozban) rendelhető. Nagyobb megrendelés esetén a egység többszörösét kell rendelni (pl. 50, 100, 150, ...).

Vágótárcsák állványos fémdarabolóhoz PRO+

Alkalmazások: Szerkezeti acélhoz, szerszámacélhoz, öntöttvashoz, elsőrendű minőségű kemény acélhoz, és betonacélhoz. Jellemzők: Lágú vágókorong állványos fémdarabolókhoz. *Minimum rendelési mennyiség = 10 db. A 10 darabnál nagyobb megrendelés esetén a 10 db többszörösét kell rendelni (10, 20, 30, 40).

	Típus	Tárcsa átmérő (mm)	Vastagság (mm)	Befogótüske mérete (mm)	Mennyiség	Rendelt mennyiség	Cikkszám	EAN kód	Nettó listaár
41	SC 41 / 355	355	2.5	25.4	1	10	4932451505	4002395162086	2 039 Ft

* Csak csomagban (kartondobozban) rendelhető. Nagyobb megrendelés esetén a egység többszörösét kell rendelni (pl. 50, 100, 150, ...).

Fémcsiszoló tárcsák PRO+

Alkalmazások: Halk csiszolás lágyacélban és nem öntött szerszámacélban.

Jellemzők: Kiváló élettartamot és eredményes csiszolást biztosít.

	Típus	Tárcsa átmérő (mm)	Vastagság (mm)	Befogótüske mérete (mm)	Mennyiség	Rendelt mennyiség	Cikkszám	EAN kód	Nettó listaár
27	SG 27 / 115	115	6	22.2	1	25	4932451501	4002395162048	378 Ft
	SG 27 / 125	125	6	22.2	1	25	4932451502	4002395162055	425 Ft
	SG 27 / 180	180	6	22.2	1	10	4932451503	4002395162062	661 Ft
	SG 27 / 230	230	6	22.2	1	10	4932451504	4002395162079	1 173 Ft

* Csak csomagban (kartondobozban) rendelhető. Nagyobb megrendelés esetén a egység többszörösét kell rendelni (pl. 50, 100, 150, ...).

Kővágó tárcsák PRO+

Alkalmazása: Betonhoz, falazathoz és vékony természetes kőburkolatokhoz.

	Típus	Ø (mm)	Vastagság (mm)	Befogótüske mérete (mm)	Mennyiség	Rendelt mennyiség	Cikkszám	EAN kód	Nettó listaár
42	CC 42 / 115	115	3	22.2	1	25	4932451499	4002395162024	276 Ft
	CC 42 / 230	230	3	22.2	1	25	4932451500	4002395162031	638 Ft

* Csak csomagban (kartondobozban) rendelhető. Nagyobb megrendelés esetén a egység többszörösét kell rendelni (pl. 50, 100, 150, ...).

Vékony fémvágó tárcsák - építőipari széria

Alkalmazások: Vas és kénmentes csúcsminőségű vékony vágótárcsa minden acélfajtára.

Legalkalmasabb saválló acélok, hőálló acél, rugóacél, lágú- és szemcsés vágáshoz. Nem alkalmas rozsdamentes acélhoz.

	Típus	Ø (mm)	Vastagság (mm)	Befogótüske mérete (mm)	Mennyiség	Rendelt mennyiség	Cikkszám	EAN kód	Nettó listaár
41	SCS 41 / 115	115	1	22.2	1	50	4932451474	4002395163250	213 Ft
	Vágókorong fémhez SCS41/ 115 x 1 mm (200 db)				200	1	4932451475	4002395163267	41 567 Ft
	SCS 41 / 115	115	1.5	22.2	1	50	4932451476	4002395163274	220 Ft
	SCS 41 / 125	125	1	22.2	1	50	4932451477	4002395163281	228 Ft
	Vágókorong fémhez SCS41/ 125 x 1 mm (200 db)				200	1	4932451478	4002395163298	44 402 Ft
	SCS 41 / 125	125	1.5	22.2	1	25	4932451479	4002395163908	268 Ft
	SCS 41 / 230	230	1.9	22.2	1	25	4932451480	4002395163915	685 Ft

* Csak csomagban (kartondobozban) rendelhető. Nagyobb megrendelés esetén a egység többszörösét kell rendelni (pl. 50, 100, 150, ...).

Fémcsiszoló tárcsa - építőipari széria

Alkalmazások: Csiszolás lágyacélban. Nem alkalmas rozsdamentes acélban.

	Típus	Ø (mm)	Vastagság (mm)	Befogótüske mérete (mm)	Mennyiség	Rendelt mennyiség	Cikkszám	EAN kód	Nettó listaár
27	SG 27 / 115	115	6	22.2	1	25	4932451481	4002395163922	362 Ft
	SG 27 / 125	125	6	22.2	1	25	4932451482	4002395163939	417 Ft
	SG 27 / 230	230	6	22.2	1	10	4932451483	4002395163946	1 094 Ft

* Csak csomagban (kartondobozban) rendelhető. Nagyobb megrendelés esetén a egység többszörösét kell rendelni (pl. 50, 100, 150, ...).

Csiszoló tárcsák



- Kiváló teljesítmény CERA TURBO™ 50%-kal gyorsabb anyag eltávolítás és 2 x hosszabb élettartam.
- Hibrid kerámia szemcsék: Rozsdamentes acél, bronz, titán és alumínium csiszolására
- Vegyes szemcsemérettel: Anyageltávolításhoz 40-es szemcseméret, sima felület eléréséhez – 60 szemcseméret
- Önélező csiszolólap az utolsó morzsát is lecsiszolja!
- Üvegszálás csiszolólap: alacsony vibráció és zajszint nincs káros csiszolási por.
- Nagyfokú rugalmasság: tökéletesen alkalmazkodik a munkadarabhoz.
- Kis hőfejlődés: nincs az anyag felmelegedéséből adódó elszíneződés.
- Készült: Németországban.
- Tökéletes csiszolási sebesség: Ø115 mm: 7000 - 8000 ford/perc Ø125 mm: 6,000 - 7,000 ford/perc
- Alkalmazás: Fémek, színesfémek (alumínium, titán stb.), rozsdamentes acél V2A (1.4301) / V4A (1.4401)

	Típus	Tárcsa átmérő (mm)	Finomság	Befogótüske mérete (mm)	Csiszolótárcsa anyaga	Mennyiség	Rendelt mennyiség	Cikkszám	EAN kód	Nettó listaár
50	SLC 50 / 115	115	Vegyes szemcsés 40/60	22.2	Üvegszál	1	10	4932430407	4002395380688	937 Ft
	SLC 50 / 125	125	Vegyes szemcsés 40/60	22.2	Üvegszál	1	10	4932430408	4002395380695	1 094 Ft

Megrendelés kizárólag gyűjtőkartonban (10 x 4932430407). Minimális rendelési mennyiség 10 x 4932430407 (= 1 x gyűjtőkarton) 10 darabnál nagyobb rendelés esetén a 10 db többszörösét kell rendelni (pl.: 20, 30, 40, 50...)



- Kiváló minőségű cirkónium szemcsé: hosszabb élettartam a színesfémek és a rozsdamentes acél esetében.
- Önélező csiszolólap az utolsó morzsát is lecsiszolja!
- Üvegszálás csiszolólap: alacsony vibráció és zajszint nincs káros csiszolási por.
- Nagyfokú rugalmasság: tökéletesen alkalmazkodik a munkadarabhoz.
- Kis hőfejlődés: nincs az anyag felmelegedéséből adódó elszíneződés.
- Készült: Németországban.
- Tökéletes csiszolási sebesség: Ø115 mm: 7000 - 8000 fordulat/perc Ø125 mm: 6,000 - 7,000 fordulat/perc
- Alkalmazások: Fémek, rozsdamentes acél V2A (1.4301) / V4A (1.4401) .

	Típus	Tárcsa átmérő (mm)	Finomság	Befogótüske mérete (mm)	Csiszolótárcsa anyaga	Mennyiség	Rendelt mennyiség	Cikkszám	EAN kód	Nettó listaár
50	SL 50 / 115	115	80	22.2	Üvegszál	1	10	4932430412	4002395380732	685 Ft
	SL 50 / 115	115	120	22.2	Üvegszál	1	10	4932430413	4002395380749	685 Ft
	SL 50 / 125	125	80	22.2	Üvegszál	1	10	4932430414	4002395380756	764 Ft
	SL 50 / 125	125	120	22.2	Üvegszál	1	10	4932430415	4002395380763	764 Ft

Megrendelés kizárólag gyűjtőkartonban (10 x 4932430412). Minimális rendelési mennyiség 10 x 4932430412 (= 1 x gyűjtőkarton) 10 darabnál nagyobb rendelés esetén a 10 db többszörösét kell rendelni (pl.: 20, 30, 40, 50...)



FIXTEC szorítóanya

- **FIXTEC:** Másodpercek alatt elvégezhető, egyéb szerszám nélküli tárcsacsere.
- 12 másodperc alatt a régi elkopott tárcsák helyére új tárcsa rögzíthető.
- Csak 8 mm vékony, ami által nagyobb tárcsafelület van az anyagon.
- Kompatibilis minden gyártó sarokcsiszolójával, 150 mm átmérőig, standard M14 tengelyretesszel.
- Az anya eltávolításához integrált kulcslyukakkal, standard kétcsapos csavarkulccsal, arra az esetre, ha az anya túl szorossá válna



Leírás	Mennyiség	Rendelt mennyiség	Cikkszám	EAN kód	Nettó listaár
FIXTEC anya - M 14 menet.	1	12	4932352473	4002395371327	2 748 Ft



Rendszer tartozékok - Sarokcsiszoló gépek

Leírás	115 mm tárcsa- átmérőjű sarok- csiszolóhoz	125 mm tárcsa- átmérőjű sarok- csiszolóhoz	150 mm tárcsa- átmérőjű sarok- csiszolóhoz	180 mm tárcsa- átmérőjű sarok- csiszolóhoz	230 mm tárcsa- átmérőjű sarok- csiszolóhoz	Mennyiség	Rendelt mennyiség	Cikkszám	EAN kód	Nettó listaár
① M14 szorítóanya.	✓	✓	✓	✓	✓	1	1	4932345628	4002395313105	858 Ft
Peremes anya kizárólag AG 25-230 Q-hoz.						1	1	49050091	045242174102	937 Ft
② Szorító alátét.	✓	✓	✓	✓	✓	1	1	4932263299	4002395307708	
③ Kulcs kétujjú szorítóanyához, egyenes.	✓	✓	✓	✓	✓	1	1	4932367712	4002395338467	543 Ft
④ Nyitott végű csavarkulcs. SW 17/24.	✓	✓	✓	✓	✓	1	1	4932345710	4002395307722	1 803 Ft
⑤ Kulcs kétujjú szorítóanyához, hajlított acéldrótkéfékhez				✓	✓	1	1	4932371469	4002395342181	638 Ft
⑥ Porvádó rács meggátolja a forgács bejutását a gépbe.		✓	✓		✓	1	1	4932329397	4002395303892	858 Ft
				✓	✓	2	1	4932326525	4002395303311	2 433 Ft
Pótfogantyú	✓	✓	✓			1	1	4932409546	4002395370870	756 Ft
				✓	✓	1	1	4931433531	4002395889259	
⑦ Anti-vibrációs pótfogantyú.	✓	✓	✓	✓ ¹		1	1	4932399991	4002395366507	4 244 Ft
				✓	✓	1	1	4932399992	4002395366514	2 669 Ft
Kézvédő						1	1	4932378478	4002395347353	465 Ft
Peremes anya készlet. Kizárólag AGV 16-180 QXC-hez.		WS 2300-hoz (ausztrál verzió)				3	1	4932351632	4002395321636	8 890 Ft
M14 peremes anya (4932345629), peremes alátét (4932371404), nagy peremes anyacsavar (4932367952).										

¹ Csak az AGV 16-180 QXC-hez

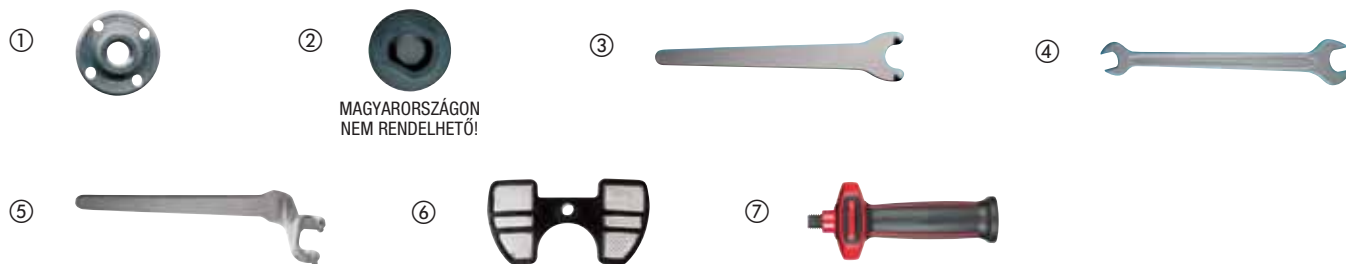

Rugalmas korong alátétek

Leírás	Befogó- tüske mérete (mm)	Ø (mm)	115 mm tárcsa- átmérőjű sarok- csiszolóhoz	125 mm tárcsa- átmérőjű sarok- csiszolóhoz	180 mm tárcsa- átmérőjű sarok- csiszolóhoz	230 mm tárcsa- átmérőjű sarok- csiszolóhoz	Mennyiség	Rendelt mennyiség	Cikkszám	EAN kód	Nettó listaár
Rugalmas alátét. Minden sarokcsiszolóhoz M14 szorítóanyával.	14.2	110	✓				1	1	4932345760	4002395313488	1 252 Ft
	14.2	125		✓			1	1	4932345761	4002395313495	1 724 Ft
	14.2	170			✓		1	1	4932345758	4002395313501	2 039 Ft
	22.2	170			✓		1	1	4932352744	4002395374021	2 197 Ft
Tartalék M14 peremes anya.			✓	✓	✓	✓	1	1	4932345627	4002395313112	583 Ft

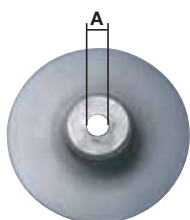

Tárcsa védőburkolatok és porelszívó védőburkolatok

Leírás	180 mm tárcsaátmérőjű sarokcsiszolóhoz	230 mm tárcsaátmérőjű sarokcsiszolóhoz	Mennyiség	Rendelt mennyiség	Cikkszám	EAN kód	Nettó listaár
Porelvezető burkolat vágáshoz, fogaskoszorús porelvezető befogó és gyorscsatlakozású porelvezető adapter. Csatlakoztatható a MILWAUKEE® AG 22 sarokcsiszolóhoz.	✓	✓	1	1	4932459340	4058546010010	41 252 Ft
Porelvezető burkolat vágáshoz, 2 db kulcsnélküli porelvezető befogó és gyorscsatlakozású porelvezető adapter. Csatlakoztatható a MILWAUKEE® AGV 22, AGVK 24 (PRC) és AG 21, AG 24 (CZW) sarokcsiszolóhoz, nem csatlakoztatható a nagy autobalancerrel ellátott sarokcsiszolóhoz.	✓	✓	1	1	4932459341	4058546010027	41 252 Ft



Porelvezetők

Leírás	115 mm tárcsaátmérőjű sarokcsiszolóhoz	125 mm tárcsaátmérőjű sarokcsiszolóhoz	Mennyiség	Rendelt mennyiség	Cikkszám	EAN kód	Nettó listaár
① Porelvezető burkolat vágáshoz - DEC 125. 100% Szerszám nélkül csatlakoztatható a Ø 115 - 125 mm AG(V) 12, AGV 15 és FUEL [™] sarokcsiszolóhoz. Kulcsnélküli mélységállítás 5 – 28 mm-ig. A porvédő a Milwaukee®. – por osztályú porszívójával is használható egy egyedi "click-system" adapter kiegészítésével, amit az ipari porszívóval szállítunk.	✓	✓	1	1	4932430467	4002395381289	19 756 Ft
② Porvédő burkolat csiszoláshoz – DEG 125. Szerszám nélkül csatlakoztatható a Ø 125 mm AG(V) 12 és AGV 15 sarokcsiszolóhoz. Pótfogantyúval szállítva. Levehető mágneses előlap, hogy hozzáférjen a szűk sarkokhoz és élekhez. A porvédő a Milwaukee®. M –por osztályú porszívójával is használható egy egyedi "click-system" adapter kiegészítésével, amit az ipari porszívóval szállítunk.		✓	1	1	4932430468	4002395381296	19 756 Ft



Csiszolólapok - Tépőzárás rögzítés

Perforált csiszolólapok fához, festékhez, lakkhoz, vakolathoz.

Szemcse típus: alumínium-oxid, félig nyitott.

Műgyanta ragasztású speciális tépésálló papíron.

Ø 125 mm - 8 lyukú

Finomság	Papír átmérő (mm)	Mennyiség	Rendelt mennyiség	Cikkszám	EAN kód	Nettó listaár
40	125	5	1	4932367740	4002395338610	598 Ft
60	125	5	1	4932367741	4002395338627	551 Ft
80	125	5	1	4932367742	4002395338634	535 Ft
120	125	5	1	4932367743	4002395338641	512 Ft
180	125	5	1	4932367744	4002395338658	512 Ft
240	125	5	1	4932367745	4002395338665	512 Ft
40	125	25	1	4932371470	4002395341870	2 118 Ft
60	125	25	1	4932371396	4002395341665	1 882 Ft
80	125	25	1	4932371397	4002395341672	1 803 Ft
120	125	25	1	4932371398	4002395341689	1 803 Ft
180	125	25	1	4932371399	4002395341696	1 803 Ft
240	125	25	1	4932371400	4002395341702	1 803 Ft

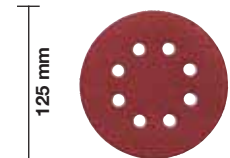

Ø 150 mm - 6 lyukú

Finomság	Papír átmérő (mm)	Mennyiség	Rendelt mennyiség	Cikkszám	EAN kód	Nettó listaár
40	150	5	1	4932371590	4002395343171	732 Ft
60	150	5	1	4932371591	4002395343188	685 Ft
80	150	5	1	4932371592	4002395343195	646 Ft
120	150	5	1	4932371593	4002395343201	622 Ft
180	150	5	1	4932371594	4002395343218	622 Ft
240	150	5	1	4932371595	4002395343225	622 Ft
40	150	25	1	4932371596	4002395343232	2 906 Ft
60	150	25	1	4932371597	4002395343249	2 748 Ft
80	150	25	1	4932371598	4002395343256	2 512 Ft
120	150	25	1	4932371599	4002395343263	2 354 Ft
180	150	25	1	4932371600	4002395343270	2 433 Ft
240	150	25	1	4932371601	4002395343287	2 433 Ft

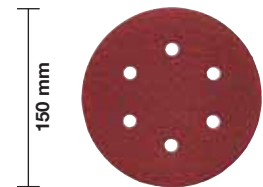

Csiszolólapok - Tépőzárás rögzítés

Perforált csiszolólapok fához, festékhez, lakkhoz, vakolathoz.

Szemcse típus: alumínium-oxid, félig nyitott.

Műgyanta ragasztású speciális tépésálló papíron.

80 x 133 mm

Finomság	Papír méret A x B (mm)	Mennyiség	Rendelt mennyiség	Cikkszám	EAN kód	Nettó listaár
60	80 x 133	10	1	4932351666	4002395319305	614 Ft
80	80 x 133	10	1	4932351667	4002395319312	614 Ft
120	80 x 133	10	1	4932351668	4002395319329	591 Ft
180	80 x 133	10	1	4932351669	4002395319336	591 Ft
240	80 x 133	10	1	4932351670	4002395319343	591 Ft

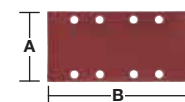

115 x 107 mm

Finomság	Papír méret A x B (mm)	Mennyiség	Rendelt mennyiség	Cikkszám	EAN kód	Nettó listaár
60	115 x 107	10	1	4932430815	4002395384761	1 331 Ft
80	115 x 107	10	1	4932430816	4002395384778	1 331 Ft
120	115 x 107	10	1	4932430817	4002395384785	1 331 Ft
240	115 x 107	10	1	4932430818	4002395384792	1 331 Ft

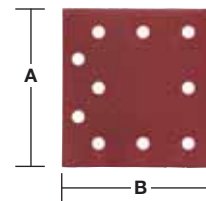

Csiszolólapok - Szorítóval rögzíthető

Perforált csiszolólapok fához, festékhez, lakkhoz, vakolathoz.

Szemcse típus: alumínium-oxid, félig nyitott.

Műgyanta ragasztású speciális tépésálló papíron.

93 x 230 mm

Finomság	Papír méret A x B (mm)	Mennyiség	Rendelt mennyiség	Cikkszám	EAN kód	Nettó listaár
50	93 x 230	10	1	4932305176	4002395300006	748 Ft
80	93 x 230	10	1	4932305177	4002395300013	717 Ft
100	93 x 230	10	1	4932305178	4002395300020	677 Ft
150	93 x 230	10	1	4932305179	4002395300037	661 Ft

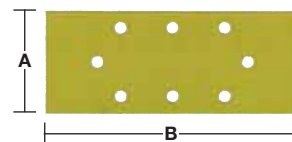

115 x 140 mm

Finomság	Papír méret A x B (mm)	Mennyiség	Rendelt mennyiség	Cikkszám	EAN kód	Nettó listaár
60	115 x 140	10	1	4932430819	4002395384815	1 331 Ft
80	115 x 140	10	1	4932430820	4002395384822	1 331 Ft
120	115 x 140	10	1	4932430822	4002395384846	1 331 Ft
240	115 x 140	10	1	4932430821	4002395384839	1 205 Ft

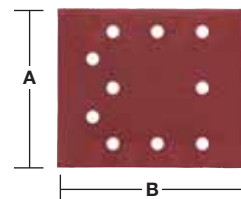

Csiszolólapok - Tépőzáras rögzítés

Perforált csiszolólapok fához, festékhez, lakkhoz, vakolathoz.

Szemcse típus: alumínium-oxid, félig nyitott.

Műgyanta ragasztású speciális tépésálló papíron.

105 x 105 mm

Finomság	Papír méret A x B (mm)	Mennyiség	Rendelt mennyiség	Cikkszám	EAN kód	Nettó listaár
60	105 x 105	5	1	4932358492	4002395324248	535 Ft
80	105 x 105	5	1	4932358493	4002395324255	496 Ft
120	105 x 105	5	1	4932358494	4002395324262	496 Ft
180	105 x 105	5	1	4932358495	4002395324279	496 Ft
240	105 x 105	5	1	4932358496	4002395324286	496 Ft

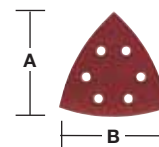

100 x 147 mm

Finomság	Papír méret A x B (mm)	Mennyiség	Rendelt mennyiség	Cikkszám	EAN kód	Nettó listaár
60	100 x 147	10	1	4932355140	4002395319992	1 882 Ft
80	100 x 147	10	1	4932355141	4002395320004	1 882 Ft
120	100 x 147	10	1	4932355142	4002395320011	1 882 Ft
180	100 x 147	10	1	4932355143	4002395320028	1 882 Ft
240	100 x 147	10	1	4932355144	4002395320035	1 961 Ft

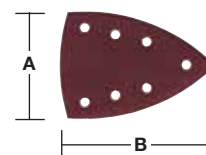

Csiszolószalagok

Textil csiszolószalagok fához, fémhez, festékhez, lakkhoz, vakolathoz.

Szemcse típus: alumínium-oxid, félig nyitott.

Műgyanta ragasztású speciális szöveten.

75 x 533 mm

Finomság	Papír méret A x B (mm)	Mennyiség	Rendelt mennyiség	Cikkszám	EAN kód	Nettó listaár
40	75 x 533	5	1	4932312475	4002395301263	1 409 Ft
60	75 x 533	5	1	4932312476	4002395301270	1 331 Ft
80	75 x 533	5	1	4932312477	4002395301287	1 331 Ft
100	75 x 533	5	1	4932312478	4002395301294	1 331 Ft
150	75 x 533	5	1	4932312479	4002395301300	1 331 Ft
240	75 x 533	5	1	4932312480	4002395301317	1 331 Ft

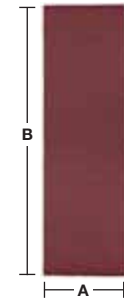

100 x 560 mm

Finomság	Papír méret A x B (mm)	Mennyiség	Rendelt mennyiség	Cikkszám	EAN kód	Nettó listaár
40	100 x 560	3	1	4932312099	4002395300419	1 173 Ft
60	100 x 560	3	1	4932312100	4002395300426	1 094 Ft
80	100 x 560	3	1	4932312101	4002395300433	1 094 Ft
100	100 x 560	3	1	4932312102	4002395300440	1 094 Ft
150	100 x 560	3	1	4932312103	4002395300457	1 094 Ft
240	100 x 560	3	1	4932312104	4002395300464	1 094 Ft

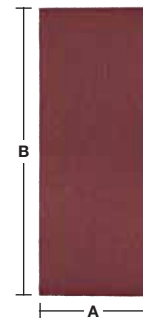

100 x 610 mm

Finomság	Papír méret A x B (mm)	Mennyiség	Rendelt mennyiség	Cikkszám	EAN kód	Nettó listaár
40	100 x 610	5	1	4932355066	4002395319824	2 591 Ft
60	100 x 610	5	1	4932355067	4002395319831	2 512 Ft
80	100 x 610	5	1	4932355068	4002395319848	2 512 Ft
100	100 x 610	5	1	4932355069	4002395319855	2 512 Ft
150	100 x 610	5	1	4932355070	4002395319862	2 512 Ft
240	100 x 610	5	1	4932355071	4002395319879	2 512 Ft

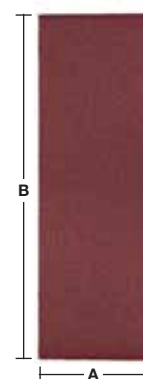

100 x 620 mm

Finomság	Papír méret A x B (mm)	Mennyiség	Rendelt mennyiség	Cikkszám	EAN kód	Nettó listaár
40	100 x 620	5	1	4932341610	4002395304882	2 591 Ft
60	100 x 620	5	1	4932341611	4002395304899	2 354 Ft
80	100 x 620	5	1	4932341612	4002395304905	2 276 Ft
100	100 x 620	5	1	4932341613	4002395304912	2 197 Ft
150	100 x 620	5	1	4932341614	4002395304929	2 197 Ft
240	100 x 620	5	1	4932341615	4002395304936	2 197 Ft

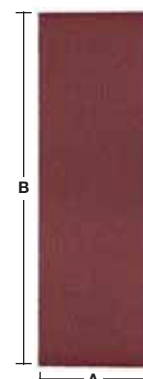

Rendszer tartozékok - Excenter csiszolók

Leírás	Ø (mm)	Excenter csiszolókhöz	Mennyiség	Rendelt mennyiség	Cikkszám	EAN kód	Nettó listaár
① Alaplap Ø 125 mm. 8 lyukú gumigyűrűvel.	125	ROS 125 E	2	1	4932430091	4002395377527	2 512 Ft
① Alaplap Ø 150 mm. 6 lyukú gumigyűrűvel.	150	TXE 150, ROS 150 E	2	1	4932357591	4002395343317	3 772 Ft
		ROS 150 E			4932430145	4002395378067	3 614 Ft
Clean Line poreszívás. Porzsák kerettel.	125	ROS 125 E	1	1	4931435448	4002395889563	
	150	ROS 150	1	1	4931435911	4002395874729	
Tartalék papírszakok 4932345544-hez.		TXE 150, TX 125, ROS 150 E	5	1	4931442873	4002395247882	
Keretes tartó porzsákhoz 313096.	125/150	ROS 150 E, TXE 150	1	1	4931329719	4002395610938	
② Báránnyapjú polírozó korong Jellemzők: Természetes báránnyapjú, nagyon puha, jól illeszkedő. Alkalmazása: Magasfényű polírozás befejezése.	150	ROS 150, ROS 150 E, TXE 150	1	1	4932373164	4002395347926	2 512 Ft
③ Báránnyapjú polírozókorong 100% természetes báránnyapjúból. Prémium minőség a hosszabb élettartamért. Beépített Soft touch réteg biztosítja a megfelelő illeszkedést a lapos és íves profilokhoz. Régi és új festékréteg fényezéséhez. Köszönhetően a hóálló szálaknak, rendkívül jól használható hóérzékeny átlátszó lakkretegekhez, pl. autó lökhárító polírozásához.	135	TX 125, ROS 125 E	1	1	4932430395	4002395380565	3 457 Ft
④ Polírozó szivacs Jellemzők: Közepesen kemény, finompórusú anyag, lekerekített szélekkel. Alkalmazása: Az időjárás által megviselt lakkok újrafényezésére, a lakk helyreállítására.	150	TXE 150, ROS 150 E, ROS 150	1	1	4932373165	4002395347940	2 118 Ft
⑤ Polírozó szivacs kemény. Kemény szivacs durva habszerkezettel. Az időjárás által megviselt lakkok újrafényezésére, a mély karcok eltüntetésére.	145	TX 125, ROS 125 E	1	1	4932430396	4002395380572	2 984 Ft

①



②



③



④



⑤



Rendszertartozékok - Vibrációs csiszolók

Leírás	Vibrációs csiszolókhöz	Mennyiség	Rendelt mennyiség	Cikkszám	EAN kód	Nettó listaár
① Tartalék papírszakok 4932345544-hez.	VSS 20,VSSE 20, VSS 22,VSSE 22, VS 230,VSS 260, VSSE 260	5	1	4931442873	4002395247882	
② Porzsák, tartalék, szövet. A Clean Line porszívó rendszerhez.		1	1	4932346182*	4002395313273	Nem elérhető
③ Porelszívó gégecső Ø 26 mm, 4 m, külső elszívórendszerhez történő csatlakoztatásra.		1	1	4932278824	4002395308286	14 165 Ft



Rendszertartozékok - Delta csiszológépek

Leírás	Delta-csiszolókhöz	Mennyiség	Rendelt mennyiség	Cikkszám	EAN kód	Nettó listaár
① Delta csiszolólemez 105 x 105 mm	DSE 260	1	1	4932358439	4002395324231	
② Porzsák erős szövetből.	VS 11 D,FS 2, FS 2 D	1	1	4932351675	4002395320103	3 142 Ft
③ Illeszték Ø 26 mm gégecsőhöz.	FS 2,FS 2 D, VS 11 D	1	1	4932351999	4002395320110	1 094 Ft
④ Porelszívó gégecső Ø 26 mm, 4 m, külső elszívórendszerhez történő csatlakoztatásra.	FS 2,VS 11 D, FS 2 D	1	1	4932278824	4002395308286	14 165 Ft



Rendszertartozékok - Szalagcsiszológépek

Leírás	Szalagcsiszolóhoz	Mennyiség	Rendelt mennyiség	Cikkszám	EAN kód	Nettó listaár
① Porelszívó gégecső Ø 26 mm, 4 m, külső elszívórendszerhez történő csatlakoztatásra.	HBSE 75 S, BS 100 S, BS 100 LE	1	1	4932278824	4002395308286	14 165 Ft
② Porzsák (tartalék).	BS 100 S,BS 100 LE	1	1	4932336597	4002395311026	2 197 Ft



Kiváló minőségű polírozó tartozékok - tépőzáras rendszer Ø 125 mm

Leírás	Ø (mm)	Magasság (mm)	Mennyiség	Rendelt mennyiség	Cikkszám	EAN kód	Nettó listaár
<p>Talp polírozógéphez M14-es menettel Nagyon lapos kialakítás, kiváló rugalmassággal. Alacsony vibráció lehetővé teszi a precíz munkát lapos és íves profilokon.</p>	125		1	1	4932430394	4002395380558	4 717 Ft
<p>Báránnyagyapjú polírozókorong 100% természetes báránnyagyapjúból. Prémium minőség a hosszabb élettartamért. Beépített Soft touch réteg biztosítja a megfelelő illeszkedést a lapos és íves profilokhoz. Régi és új festékréteg fényezéséhez. Köszönhetően a hőálló szálaknak, rendkívül jól használható hőérzékeny átlátszó lakkretegekhez, pl. autó lökhárító polírozásához.</p>	135	25	1	1	4932430395	4002395380565	3 457 Ft
<p>Polírozó szivacs kemény. Kemény szivacs durva habszerkezettel.</p> <p>③ Az időjárás által megviselt lakkok újrafényezésére, a mély karcok eltüntetésére.</p>	145	30	1	1	4932430396	4002395380572	2 984 Ft
<p>Polírozó szivacs kemény. Közepesen kemény, finompórusú anyag, lekerekített szélekkel. Az időjárás által megviselt lakkok újrafényezésére, a mély karcok eltüntetésére.</p>	145	30	1	1	4932430397	4002395380589	2 039 Ft
<p>Polírozó szivacs, profilos. Szuper puha, finompórusú, profilos felületű, minimálisra csökkenti a polírozó paszta fröccsenését. Érzékeny felületekhez, jó nedvszívó tulajdonságokkal, kiváló fényezéshez és a vízfoltok eltávolításához. Mosógépben 30° -on mosható.</p>	400 x 400		1	1	4932430398	4002395380596	2 748 Ft
<p>M-cut polírozó 1500 (250 ml). Durva 1500-as szemcse mély karcok eltávolításához a lakk réteg károsodása nélkül. Porszemcsék, lakk, festék és mély karcok eltávolításához. Viasz, szilikon és vegyszeres oldószerek nélkül. Kemény polírozó szivaccsal (4932430396) és gyapjú polírozó koronggal (4932430395) használható.</p>			1	1	4932430475	4002395381364	
<p>M-Wax polírozó 6000 (250 ml). Kiváló minőségű viasz 6000-es szemcsemérettel finom karcok eltávolítására és a fényezés egy lépésben történő befejezéshez. Kiválóan eltávolítja a finom karcokat. A legjobb brazil Karnaubavisszal szállítva a tartós tükkörfényért. Szilikon mentes. Puha polírozó szivaccsal (4932430397) és mikroszálas törölkendővel (4932430398) használható.</p>			1	1	4932430476	4002395381371	



①



②



③



④



⑤



⑥

MAGYARORSZÁGON NEM RENDELHETŐ!



⑦

MAGYARORSZÁGON NEM RENDELHETŐ!

Rendszertartozékok - Polírozó - tépőzáras rendszer Ø 125 / 150 m

Leírás	Ø (mm)	Magasság (mm)	Mennyiség	Rendelt mennyiség	Cikkszám	EAN kód	Nettó listaár
<p>Polírozó alátét. Alkalmazása: Filc/ báránnyapjú polírozó korongok és szivacsok tartására. Jellemzők: M14-es menet, törésálló, beépített,puha és rugalmas habréteg, tépőzáras</p>	150	25	1	1	4932373161	4002395347285	3 929 Ft
<p>Filc polírozó korong. Alkalmazása: másodpolírozás /új lakkozási munka befejezése(permetkód és por), színesfémek és rozsdamentes acél, polírozó pasztával is használható. Polírozó alátét szükséges. Jellemzők: nagyon puha, jól illeszkedik, porszívó, rögzítés: tépőzár.</p>	150	50	1	1	4932373163	4002395347902	1 331 Ft
<p>Báránnyapjú polírozó korong. Jellemzők: Természetes báránnyapjú, nagyon puha, jól illeszkedik. Alkalmazása: Magasfényű polírozás befejezése.</p>	150	25	1	1	4932373164	4002395347926	2 512 Ft
<p>Polírozó szivacs kemény. Az időjárás által megviselt lakkok újráfényezésére, a lakk helyreállítására. Polírozó alátéttel használja!</p>	150	50	1	1	4932373165	4002395347940	2 118 Ft
<p>Polírozó szivacs puha. Másodpolírozás, lakkozott felület ápolása.</p>	150	50	1	1	4932373186	4002395347964	2 118 Ft
<p>Polírozó szivacs, profilos. A lakkbevonatok felfrissítésére, a lakk helyreállítására, akril üveg polírozására és egyéb polírozási munkákra.</p>	125	25	1	1	4932373185*	4002395347971	1 488 Ft



Polírozó tartozékok

Leírás	Ø (mm)	Magasság (mm)	Mennyiség	Rendelt mennyiség	Cikkszám	EAN kód	Nettó listaár
<p>Polírozó / csiszoló talp Menet: M9 x 0,75. Tépzárás rögzítés. Használható polírozó szivaccsal és csiszoló papírral.</p>	76		1	1	4932430488	4002395381494	1 252 Ft
<p>Polírozó szivacs – Kemény (sárga) Kemény szivacs, agresszív polírozáshoz, mély karcok eltüntetéséhez. Tépzárás rögzítés. Polírozó és csiszoló talppal használható.</p>	75	25	1	1	4932430489	4002395381500	858 Ft
<p>Polírozó szivacs – Puha (fehér) Puha szivacs kisebb karcok eltüntetéséhez. Tépzárás rögzítés. Polírozó és csiszoló talppal használható.</p>	80	25	1	1	4932430490	4002395381517	858 Ft
<p>Polírozó tárcsa birkagyapjúval. Rögzítése horog és hurok segítségével. Polírozó tárcsával és csiszoló papírral alkalmazható.</p>	80		1	1	4932430838	4002395385003	1 803 Ft
<p>Üvegszálás polírozó korong. Menet: M9 x 0,75 Recézett menet, csiszoló- és felületkezelő anyagok rögzítéséhez, durva csiszolásra ajánlott, mint például a rozsdá eltávolítása. Kiváló szűk, nehezen hozzáférhető helyek csiszolásához, mint hegesztési varratok, zárok és kerékdobok.</p>	46		1	1	4932430492	4002395381531	1 173 Ft



* Amíg a készlet tart.

SAWZALL® Fűrészlapok

Befogás



½"-os univerzális befogás

Alkalmas az alábbi márkákhoz: AEG, B&D, Bosch, DeWalt, Fein, Flex, Hilti, Makita, Metabo, Milwaukee, Porter Cable, Ridgid, Rothenberger, Ryobi, Skil.

Anyag minőség

A legnagyobb teljesítmény és maximális élettartam érdekében a szablyafűrészlapok gyártásához különböző nyersanyagokat használunk fel. A nyersanyag megválasztása a konkrét alkalmazástól függ.

Bimetál

■ Bimetál fűrészlap. Kimagasló M2 minőségű acél vágóél minden Heavy Duty alkalmazáshoz

Bimetál, Co

■ Bimetál fűrészlap 8 % kobalttal. Prémium Matrix II acél vágó fogakkal (8 % kobalttal) a kimagasló teljesítményért élettartamért.

HCS

■ Jó minőségű szénacél. Leginkább fa és műanyag vágására.

Rozsdamentes

■ Rozsdamentes acél. Korrózió ellen védett fűrészlap.

TC

- Karbidszemcsés lapok. Öntöttvas csövek és abrazív anyagok vágásához.
- Karbid fűrészfogak. Alkalmas üvegszállal erősített termékekhez és puha építőanyagokhoz.

A bimetal fűrészlapoknál az edzett gyorsacél fogakat rugalmas ötvözött acél testre hegesztik. A bimetal fűrészlapok keményebbek, ellenállóbbak a töréssel szemben, gyorsabb vágást biztosítanak és tartósabbak, mint a hagyományos szénacél- és gyorsacél fűrészlapok. A kobalttal ellátott lapok fogai még keményebbek és élettartamuk fémvágásnál kétszerese, más alkalmazásnál pedig ötszöröse a hagyományos gyorsacél lapoknak.

A Milwaukee® előny



SAWZALL® fűrészlapok

- 50 %-kal hosszabb élettartam.
 - Egyedülálló hideg edzésnek köszönhetően a fogak erősebbek, a legkeményebb alkalmazásokhoz.
 - Tökéletes vágási teljesítmény és élettartam olyan anyagoknál, mint a rozsdamentes acél.
- ✓ 65 HRC fogkeménységig kobalttal a legnagyobb igénybevételű alkalmazásokhoz, minden fémbe és ötvözött acélban.
 - ✓ A fűrészlap kimagasló minősége jelentősen csökkenti a törés veszélyét.
 - ✓ Matrix II bimetal sáv 8 % kobalt fogakkal – kiváló tartósság és hőállóság, ami a hosszú élettartam biztosítója.

Összehasonlító teszt 100 mm-es acél csövön



Milwaukee® SAWZALL®
fűrészlapok
többet vágnak

ice
hardened
SAWZALL®
fűrészlapok

Fűrészlap formák

A SAWZALL® fűrészlapok többféle formával készülhetnek. Az alak meghatározza az alkalmazási területet. A fűrészlap vastagsága a szükséges rugalmasságtól függ.

Nagy igénybevételű alkalmazásoknál mint például a csővágás ajánlott a vastag fűrészlap, kevésbé nagy igénybevételű munkáknál ajánlott a vékony, keskeny fűrészlap használata.

A következő négy csoportból választhatja ki a megfelelő fűrészlapot.

1. Univerzális fűrészlapok

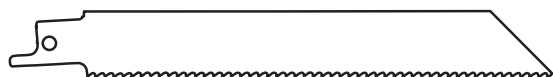

Az univerzális fűrészlap általános használatra ajánlott. Az egyenletes szélesség jó vágási stabilitást és kiváló vezetést biztosít. Ez a kialakítás alkalmas a különböző kiálló anyagok teljes levágására.

2. Rézsús fűrészlapok



A rézsús fűrészlap rendszerint fa vágásához és bontásához alkalmazható. A keskeny hegyű fűrészlap beszúró fűrészeléshez és ív vágásához használható. Ez az alak ritkán alkalmazható fém megmunkálásánál, mert a lap csúcsa nem elég erős ehhez az alkalmazáshoz.

3. Ívelő fűrészlapok



Ez a fűrészlap különösen alkalmas ív vágásához. Minél keskenyebb a fűrészlap, annál kisebb sugarú ív vágható.

4. Speciális ívelő fűrészlap



A speciális ívelő fűrészlapokat puha anyagok, mint például a gipszkarton egyenes és ívelt vágására tervezték. A fűrészlap széles a hátsó részénél (egyenes vágáshoz) és keskeny az elülső részénél (ív vágáshoz).

Csomagolás

A SAWZALL® fűrészlapjaink csomagolása teljesen nyelv független, a technikai jellemzők és alkalmazások érthetően vannak ábrázolva az egyszerű használat érdekében.

A fűrészlapokat két kiszerelésben kínáljuk, gazdaságos csomagban és egy nagyobb mennyiséget tartalmazó kiszerelésben ipari használatra.

Mindkét csomagolás használható a használt fűrészlapok begyűjtéséhez is.



A fogak geometriája

Az (A–mm) hossz mutatja a fűrészlap teljes hosszát.

A fűrészfogosztás milliméterben és hüvelykben is fel van tüntetve.

Fűrészfogosztás milliméterben

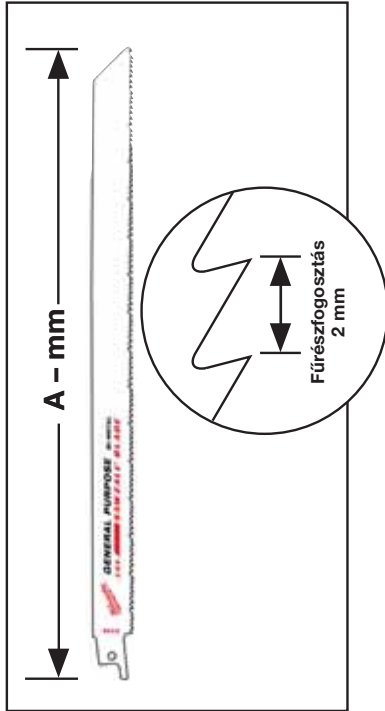

Fogak hüvelykenként

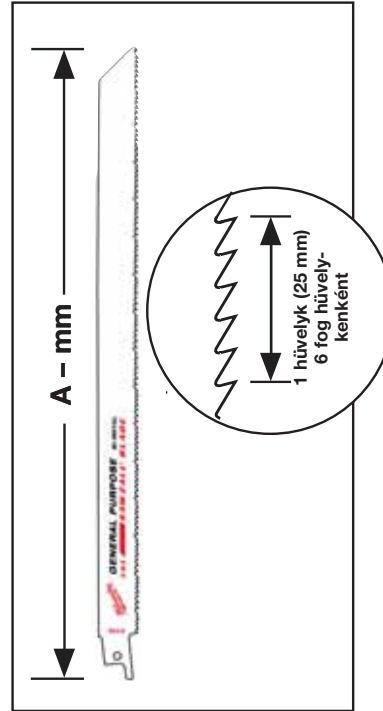

Megfelelő fűrészlap hossz kiválasztásánál a vágandó anyag vastagságához hozzá kell adni 80 mm-t.

A vágandó anyaghoz megfelelő fűrészfogosztás kiválasztása az anyag vastagságától függ, különösen fontos fém vágásánál megválasztani a megfelelő fűrészlapot a legjobb teljesítmény érdekében.

Aranyszabály, hogy a vágandó felületnek mindig érintkeznie kell legalább 3 foggal.

Fa vágásánál minél nagyobb a fűrészfogosztás mm-ben (minél alacsonyabb hüvelykben) annál egyenetlenebb, durvább lesz a vágás.





Fém vágásához használja a következő táblázatot.

Anyag – minden fém – Cső/profilok/csatornák	Fűrészfogosztás (mm)	Fogak hüvelykenként
Vágási szélesség 4,5 mm-től 10 mm-ig	1,8	14
Vágási szélesség 3,0 mm-től 4,5 mm-ig	1,4	18
Vágási szélesség kevesebb mint 3 mm (vékony anyagok)	1,0	24

Alkalmazási útmutató

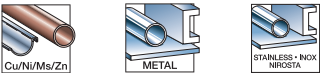

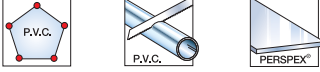



Vágj hidegen – Ez gyorsabb – Többet vágatsz

A hosszabb élettartam biztosítása érdekében hűtőfolyadék használatát javasoljuk, aminek köszönhetően a fűrészlap élettartama akár 500 %-kal is meghosszabbodhat.

Anyag	Hűtőfolyadék
	Vágóolaj
	Terpentin
	Sűrített levegő
	Víz
	Száraz vágás

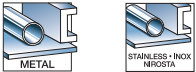
Ajánlott vágási sebesség

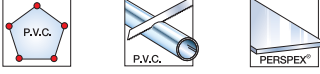
A következő táblázatot útmutatóként használhatja, de a helyes sebesség megválasztásához figyelembe kell venni az anyag vastagságát is.

Anyag	Sebesség – percenkénti max. löketség
 <p>Ellenállóerő kisebb mint 600 N/mm²</p>	2000
 <p>Ellenállóerő 600 N/mm² – 800 N/mm² között</p>	1500
 <p>Ellenállóerő 800 N/mm² felett</p>	500
	1500
	1000
	500
	2000 – 2800

Fa és műanyagok

Hossz (mm)	Fűrész-fogosztás (mm)	Fogak száma hüvelykenként	Referencia szám						Mennyiség	Rendelt mennyiség	Cikkszám	EAN kód	Nettó listaár	
	150	4.2	6	S644D	6 - 100	-	6 - 100	Nem	Igen	3	1	48001075	045242079810	1 252 Ft
	150	4.2	6	S744D	6-50	-	6-50	Igen	Nem	3	1	48001076	045242079827	1 252 Ft
	230	4.2	6	-	6 - 190	6 - 190	6 - 100	Nem	Igen	5	1	48005016	045242082636	4 795 Ft
	240	5.5/6	4/5	S1531L	15 - 190	15 - 190	-	Nem	Nem	3	1	48001077	045242079834	2 669 Ft
	240	8.5	3	S1542K	15 - 190	-	-	Nem	Nem	3	1	48001078	045242079841	2 984 Ft
	300	4.2	6	S1344D	6 - 250	-	-	Nem	Nem	3	1	48001079	045242079858	1 882 Ft

Szöges fa - THIN KERF bontó fűrészlap

- **FANG TIP™:** Gyorsabb, süllyesztett vágáshoz és a szűk helyek eléréséhez
- **NAIL GUARD™:** Megvédi a fűrészfogakat a szögek által okozott károsodástól, ezzel meghosszabbítva annak élettartamát és tartósságát.
- **Erős:** Vastag 1,25 mm-es teste a tartóssáért és a fűrészlap hosszabb élettartamát szolgálja, kiváló a szögezett és csavarozott fák vágásához.
- **Gyors:** Agresszív 5 TPI fogas geometria több anyagot távolít el húzásonként - így gyorsabb a vágás.
- **Rézszús alak:** Kiváló a süllyesztett vágáshoz, a szűk helyeket is eléri.
- **Ejtésálló:** Bimetál konstrukciója következtében a fűrészlap hajlítható és rugalmas, nem törik el.



Hossz (mm)	Fűrész-fogosztás (mm)	Fogak száma hüvelykenként	Referencia szám							Mennyiség	Rendelt mennyiség	Cikkszám	EAN kód	Nettó listaár	
	150	5	5	S611DF	10 - 100	10 - 100	Ø 10 - 100	10 - 50	Igen	Igen	5	1	48005035	045242082698	2 748 Ft
	230	5	5	S1111DF	10 - 175	10 - 175	Ø 10 - 175	10 - 50	Igen	Igen	5	1	48005036	045242082704	3 772 Ft
	300	5	5	S1411DF	10 - 250	10 - 250	Ø 10 - 250	10 - 50	Nem	Igen	5	1	48005037	045242082711	4 638 Ft

Szeges fa - Heavy Duty AX bontó fűrészlap

THE AX™

- FANG TIP™: Gyorsabb, süllyesztett vágáshoz és a szűk helyek eléréséhez
- NAIL GUARD™: Megvédi a fűrészfogakat a szögek által okozott károsodástól, ezzel meghosszabbítva annak élettartamát és tartósságát.
- Erős: Nagyon vastag laptest (1,60 mm) maximális tartósságot és élettartamot biztosít, ennek köszönhetően tökéletes szegelt vagy csavaros fához.
- Gyors: Agresszív 5 TPI fogas geometria több anyagot távolít el húzásonként - így gyorsabb a vágás.
- Rézsús alak: Kiváló a süllyesztett vágáshoz, a szűk helyeket is eléri.
- Ejtésálló: Bimetál konstrukciója következtében a fűrészlap hajlítható és rugalmas, nem törik el.



Hossz (mm)	Fűrész-fog-osztás (mm)	Fogak száma hüvelykenként	Referencia szám								Mennyiség	Rendelt mennyiség	Cikkszám	EAN kód	Nettó listaár
150	5	5	-	10 - 100	10 - 100	Ø 10 - 100	10 - 50	Igen	Igen	Igen	5	1	48005021	045242082988	3 614 Ft
											25	1	48008021	045242082285	18 102 Ft
230	5	5	-	10 - 175	10 - 175	Ø 10 - 175	10 - 50	Igen	Igen	Igen	5	1	48005026	045242082995	5 346 Ft
											25	1	48008026	045242082292	25 425 Ft
300	5	5	-	10 - 250	10 - 250	Ø 10 - 250	10 - 50	Igen	Igen	Igen	5	1	48005027	045242083022	6 685 Ft
											25	1	48008027	045242082308	31 488 Ft

Szeges fa: Heavy Duty AX Carbide bontó fűrészlap

AX™ CARBIDE TEETH











- 30x hosszabb az élettartama mint a hagyományos Bi-metál fűrészlapnak. Karbid fogak biztosítják a hosszabb élettartamot az extrém tartósságot a legkeményebb használatoknál. Vágja az edzett csavarokat és rögzítőket, szürke vasöntvényt, karosszéria elemeket.
- 2x gyorsabban vág mint a hagyományos Bi-metál fűrészlap. A gyors és agresszív 5TPI fogminta lehetővé teszi a leggyorsabb vágást a szegelt fáknál és az építőanyagok széles körében (fa/szegek/csavarok/szegecsek/szürke vasöntvény/tetőzsindelyek).
- 25%-kal több vágás egy akkumulátor töltéssel a hagyományos Bi-metál fűrészlapokhoz viszonyítva. Akkumulátoros szabványfűrészekhez optimalizálva
- FANG TIP™ Gyorsabb, süllyesztett vágáshoz és a szűk helyek eléréséhez
- NAIL GUARD™ Megvédi a fűrészfogakat a szögek által okozott károsodástól, ezzel meghosszabbítva annak élettartamát és tartósságát
- Rézsús alak: Kiváló a süllyesztett vágáshoz, a szűk helyeket is eléri



Hossz (mm)	Fűrész-fog-osztás (mm)	Fogak száma hüvelykenként	Referencia szám								Mennyiség	Rendelt mennyiség	Cikkszám	EAN kód	Nettó listaár
150	5	5	-	10 - 100	10 - 100	Ø 10 - 100	10 - 50	Igen	Igen	Igen	1	1	48005221	045242483716	3 299 Ft
											5	1	48005521	045242521104	14 874 Ft
230	5	5	-	10 - 175	10 - 175	Ø 10 - 175	10 - 50	Igen	Igen	Igen	1	1	48005226	045242483723	4 480 Ft
											5	1	48005526	045242521111	20 228 Ft
300	5	5	-	10 - 250	10 - 250	Ø 10 - 250	10 - 50	Igen	Igen	Igen	1	1	48005227	045242483730	5 583 Ft
											5	1	48005527	045242521128	17 315 Ft



Fa / Fém / Műanyag - Univerzális fűrészlapok

Hossz (mm)	Fűrész-fogosztás (mm)	Fogak száma hüvelyenként	Referencia szám	METAL	Cu/Ni/Ms/Zn	ALU	STAINLESS-POX BRODIER	Mennyiség	Rendelt mennyiség	Cikkszám	EAN kód	Nettó listaár					
	150	2.5	10	-	3 - 10	3 - 10	5 - 50	3 - 10	5 - 50	Nem	Ø 3 - 50	10 - 50	5	1	48005092	045242082766	2 354 Ft
	150	2.5/1.8	10/14	SS922VF	3 - 10	3 - 10	5 - 100	3 - 10	5 - 100	Nem	Ø 3 - 100	10 - 50	5	1	48005292	045242084067	2 591 Ft
	200	2.5/1.8	10/14	-	3 - 10	3 - 10	5 - 175	3 - 10	5 - 175	Igen	Ø 3 - 160	10 - 50	5	1	48005293	045242084074	5 110 Ft
	300	2.5/1.8	10/14	-	3 - 10	3 - 10	5 - 250	3 - 10	5 - 250	Igen	Ø 3 - 250	10 - 50	5	1	48005194	045242082926	4 087 Ft
	150	3.2/2.1	8/12	-	3 - 10	3 - 10	5 - 100	3 - 10	5 - 100	Nem	Ø 3 - 100	10 - 50	5	1	48005091	045242082759	2 827 Ft
	200	3.2/2.1	8/12	-	3 - 10	3 - 10	5 - 175	3 - 10	5 - 175	Igen	Ø 3 - 160	10 - 50	5	1	48005093	045242082773	3 457 Ft
	300	3.2/2.1	8/12	-	3 - 10	3 - 10	5 - 250	3 - 10	5 - 250	Igen	Ø 3 - 250	10 - 50	5	1	48005094	045242082780	4 638 Ft
													50	1	48016093	045242084708	30 937 Ft
													500	1	48016000	045242084951	232 433 Ft
													50	1	48016094	045242084715	42 354 Ft

Fém: Extra Heavy Duty

THE WRECKER™

- Erős és precíz: Extra vastag 1,60 mm fűrészlaptest.
- Bimetál konstrukció: Kiváló fűrészlap élettartam és teljesítmény.
- Fogazat kialakítás: Az agresszív, megerősített fogfej kivitele és az egyforma fogmélység lehetővé teszi a gyorsabb vágást, mivel húzásonként több anyag távolítható el.
- Fűrészlap alak: Egyenes – 25 mm fűrészlap magassággal. Az egész hosszon keresztül – ez a párosítás biztosítja a 90° vágásokat. Különösen alkalmas nagy pontosságot igénylő csövek vágásához.

Hossz (mm)	Fűrész-fogosztás (mm)	Fogak száma hüvelyenként	Referencia szám	METAL	METAL	Cu/Ni/Ms/Zn	STAINLESS-POX BRODIER	Mennyiség	Rendelt mennyiség	Cikkszám	EAN kód	Nettó listaár				
	150	3.2	8	1	4 - 10	Ø 10 - 100	4 - 10	4 - 10	Igen	Igen	Igen	5	1	48005701	045242082476	2 984 Ft
	230	3.2	8	1	4 - 10	Ø 10 - 160	4 - 10	4 - 10	Igen	Igen	Igen	5	1	48005706	045242082483	4 559 Ft
	300	3.2	8	1	4 - 10	Ø 10 - 180	4 - 10	4 - 10	Igen	Igen	Igen	5	1	48005711	045242082490	5 898 Ft

Fém - THIN KERF vékony fémvágó fűrészlapok



GYORSABB THIN KERF

ERŐSEBB

HOSSZABB

DOUBLE DUTY UPGRADE

2X LIFE*

TOUGH NECK

ice hardened

THIN KERF

6 1/8" HIGH TYP. METAL

Milwaukee SAWZALL

MADE IN USA

DOUBLE DUTY UPGRADE

2X LIFE*

DOUBLE DUTY UPGRADE

2X LIFE*

DOUBLE DUTY UPGRADE

2X LIFE*

TOUGH NECK

TOUGH NECK

THIN KERF

ice hardened



Továbbfejlesztett fogkialakítás a legkiválóbb sebességért, a bimetál minőségű vágófogakkal és 8% kobalttal a lehető legjobb teljesítmény és élettartam érdekében.

Préselt bevágások a befogás körül, ezzel megerősítve a pengét a leggyengébb helyen.

Karcsú 0,9 mm fűrészlap test a maximális sebességért és rugalmasságért.

Egyedülálló hideg edzési folyamatnak köszönhetően

- keményebb fogak a legkeményebb fémek vágásához
- 50%-kal hosszabb élettartama van a normál Bimetál fűrészlapokhoz képest

*a normál Bi-metal fűrészlapokhoz hasonlítva

Fém - THIN KERF vékony fémvágó fűrészlapok

Hossz (mm)	Fűrészfogosztás (mm)	Fogak száma hüvelykenként	Referencia szám											Mennyiség	Rendelt mennyiség	Cikkszám	EAN kód	Nettó listaár
				METAL	METAL	METAL	Cu/Ni/Ms/Zn	STAINLESS-ROCK PERZSITA	ALU	ALU	ALU							
	100	1	25	S522AF	0.5 - 3	0.5 - 3	Ø 8 - 50	0.5 - 3	0.5 - 3	-	Nem	Nem	5	1	48005185	045242082865	2 748 Ft	
	150	1	25	S922AF	0.5 - 3	0.5 - 3	Ø 8 - 100	0.5 - 3	0.5 - 3	-	Nem	Nem	5	1	48005186	045242082872	2 276 Ft	
	100	1.4	18	S522EF	1.5 - 4	1.5 - 4	Ø 10 - 50	1.5 - 4	1.5 - 4	-	Nem	Nem	5	1	48005183	045242082841	2 669 Ft	
	150	1.4	18	S922EF	1.5 - 4	1.5 - 4	Ø 10 - 100	1.5 - 4	1.5 - 4	-	Nem	Nem	5	1	48005184	045242082858	2 197 Ft	
													50	1	48016184	045242084739	20 071 Ft	
	150	1.4	18	S922EF	1.5 - 4	1.5 - 4	Ø 10 - 100	1.5 - 4	1.5 - 4	-	Nem	Nem	5	1	48004184	045242081042	2 906 Ft	
	230	1.4	18	S1122EF	1.5 - 4	1.5 - 4	Ø 10 - 100	1.5 - 4	1.5 - 4	-	Nem	Nem	5	1	48005188	045242082896	3 142 Ft	
													50	1	48016188	045242084876	28 969 Ft	
	230	1.4	18	S1122EF	1.5 - 4	1.5 - 4	Ø 10 - 160	1.5 - 4	1.5 - 4	-	Nem	Nem	5	1	48004188	045242081066	4 087 Ft	
	300	1.4	18	-	1.5 - 4	1.5 - 4	Ø 10 - 180	1.5 - 4	1.5 - 4	-	Nem	Igen	5	1	48005189	045242082902	4 087 Ft	
													50	1	48016189	045242084883	37 236 Ft	
	90	1.8	14	S422BF	1.5 - 6	1.5 - 6	-	1.5 - 4	-	1.5 - 6	Igen	Nem	5	1	48005162	045242082803	2 197 Ft	
	100	1.8	14	S522BF	3 - 10	-	Ø 10 - 50	3 - 10	2 - 4	3 - 10	Nem	Nem	5	1	48005181	045242082827	2 433 Ft	
	150	1.8	14	S922BF	3 - 10	-	Ø 10 - 100	3 - 10	2 - 4	3 - 10	Nem	Nem	5	1	48005182	045242082834	2 276 Ft	
													50	1	48016182	045242084722	20 622 Ft	
	150	1.8	14	S922BF	3 - 10	-	Ø 10 - 100	3 - 10	2 - 4	3 - 10	Nem	Nem	5	1	48004182	045242081035	2 906 Ft	
	230	1.8	14	S1122BF	3 - 10	-	Ø 10 - 160	3 - 10	2 - 4	3 - 10	Nem	Nem	5	1	48005187	045242082889	3 142 Ft	
													50	1	48016187	045242084869	28 811 Ft	
	230	1.8	14	S1122BF	3 - 10	-	Ø 10 - 160	3 - 10	2 - 4	3 - 10	Nem	Nem	5	1	48004187	045242080991	4 087 Ft	

Fém - Heavy Duty bontó fűrészlapok

THE TORCH™



ERŐSEBB



2X LIFE*



GRID IRON™



ice hardened™



HOSSZABB



LEGKEMÉNYEBB



Továbbfejlesztett fogkialakítás a legkiválóbb sebességért és kétszer hosszabb élettartamért. 1,06 mm vastag robosztus fűrészlap test a precíz vágásokért, 25 mm fűrészlap magasság a kiemelkedő stabilitásért és minimális vibrációért, bimetál minőségű vágófogakkal és 8% kobalttal a lehető legjobb teljesítmény és élettartam érdekében.

Préselt bevágások a befogás körül, ezzel megerősítve a pengét a leggyengébb helyen.

Méhsejt rácsozású erősített fűrészlap test, amely kevésbé hajlik vagy görbül a legnagyobb tartósság érdekében.

Egyedülálló hideg edzési folyamatnak köszönhetően

- keményebb fogak a legkeményebb fémek vágásához
- 50%-kal hosszabb élettartama van a normál Bimetál fűrészlapokhoz képest



*a normál Bi-metal fűrészlapokhoz hasonlítva

Fém - Heavy Duty bontó fűrészlapok

Hossz (mm)	Fűrész-fog-osztás (mm)	Fogak száma hüvelykenként	Referencia szám							Mennyiség	Rendelt mennyiség	Cikkszám	EAN kód	Nettó listaár	
	150	1.4	18	-	2 - 8	Ø 10 - 100	2 - 8	2 - 4	Nem	Igen	5 25	1 1	48005784 48008784	045242083084 045242082407	3 142 Ft 14 717 Ft
	150	1.4	18	-	2 - 8	Ø 10 - 100	2 - 8	2 - 4	Nem	Igen	5	1	48004784	045242081110	4 087 Ft
	230	1.4	18	-	2 - 8	Ø 10 - 160	2 - 8	2 - 4	Nem	Igen	5 25	1 1	48005788 48008788	045242083091 045242082421	3 929 Ft 18 496 Ft
	230	1.4	18	-	2 - 8	Ø 10 - 160	2 - 8	2 - 4	Nem	Igen	5	1	48004788	045242081134	5 110 Ft
	300	1.4	18	-	2 - 8	Ø 10 - 180	2 - 8	2 - 4	Nem	Igen	5 25	1 1	48005789 48008789	045242083107 045242082438	4 559 Ft 21 409 Ft
	150	1.8	14	-	3 - 10	Ø 10 - 100	3 - 10	3 - 7	Igen	Igen	5 25	1 1	48005782 48008782	045242083060 045242082391	3 142 Ft 14 717 Ft
	150	1.8	14	-	3 - 10	Ø 10 - 100	3 - 10	3 - 7	Igen	Igen	5	1	48004782	045242081097	4 087 Ft
	230	1.8	14	-	3 - 10	Ø 10 - 160	3 - 10	3 - 7	Igen	Igen	5 25	1 1	48005787 48008787	045242083077 045242082414	4 008 Ft 18 732 Ft
	230	1.8	14	-	3 - 10	Ø 10 - 160	3 - 10	3 - 7	Igen	Igen	5	1	48004787	045242081127	5 110 Ft
	150	2.5	10	-	4 - 10	Ø 10 - 100	4 - 10	4 - 10	Igen	Igen	5 25	1 1	48005712 48008712	045242083039 045242082377	3 142 Ft 14 717 Ft
	150	2.5	10	-	4 - 10	Ø 10 - 100	4 - 10	4 - 10	Igen	Igen	5	1	48004712	045242081073	4 087 Ft
	230	2.5	10	-	4 - 10	Ø 10 - 160	4 - 10	4 - 10	Igen	Igen	5 25	1 1	48005713 48008713	045242083046 045242082384	4 087 Ft 19 205 Ft
	230	2.5	10	-	4 - 10	Ø 10 - 160	4 - 10	4 - 10	Igen	Igen	5	1	48004713	045242081080	5 110 Ft

Fém: Heavy Duty TORCH™ keményfém fogazatú bontó fűrészlapok

ÚJ

A keményfém fogak a leghosszabb élettartamot biztosítják a vastag fémeknél. Akár 50x több élettartam a Bi-Metal fűrészlapokhoz képest.

1,27 mm vastag robusztus fűrészlap test a precíz egyenes vágásokért

25 mm fűrészlap magasság a kiemelkedő stabilitásért és minimális vibrációért



*Compared to bi-metal

Hossz (mm)	Fűrész-fog-osztás (mm)	Fogak száma hüvelykenként	Referencia szám	METAL	METAL	Cu/Ni/Ms/Zn	THICK METAL	SPH/LESS-1/80X	THICK METAL	RESCUE	Mennyiség	Rendelt mennyiség	Cikkszám	EAN kód	Nettó listaár
150	3.6	7	-	5 - 13	Ø 10 - 100	5 - 13	Ø 10 - 100	5 - 13	Igen	Igen	1	1	48005201	045242521036	4 559 Ft
											5	1	48005501	045242520862	20 780 Ft
230	3.6	7	-	5 - 13	Ø 10 - 175	5 - 13	Ø 10 - 175	5 - 13	Igen	Igen	1	1	48005202	045242520787	6 055 Ft
											5	1	48005502	045242520879	27 236 Ft
300	3.6	7	-	5 - 13	Ø 10 - 250	5 - 13	Ø 10 - 250	5 - 13	Igen	Igen	1	1	48005203	045242520794	7 394 Ft
											5	1	48005503	045242520886	33 378 Ft

SAWZALL® fűrészlap készletek

Leírás	Mennyiség	Rendelt mennyiség	Cikkszám	EAN kód	Nettó listaár
Sawzall fűrészlap készlet (9 db.)					
① 2 x Bontás AX – szegelt fa 150 mm x 5 Tpi (48005035), 1 x Bontás - szegelt fa 230 mm x 5 Tpi (48005036), 3 x vastag fém 3-10 mm 150 mm x 14 Tpi (48005182), 3x vékony fém 0,5-3 mm 150 mm x 24 Tpi (48005186).	9	1	49221145	045242043521	4 795 Ft
Sawzall fűrészlap készlet (12 db.)					
② 2 x Bontás AX – szegelt fa 150 mm x 5Tpi (48005021), 2 x Bontás AX - szegelt fa 230 mm x 5Tpi (48005026), 2 x Wrecker 4-10 mm fém egyenes vágás, 150 mm x 8Tpi (48005701), 2 x Torch 3-10 mm vastag fém, 230 mm x 14 Tpi (48005787), 4 x Torch 2-8 mm fém , 150 mm x 18 Tpi (48005784).	12	1	49221129	045242180813	8 417 Ft



SAWZALL® fűrészlapok speciális anyagokhoz
Speciális alkalmazás: öntött vas / csiszoló anyagok / üvegszál

Hossz (mm)	Fűrész-fogosztás (mm)	Fogak száma hüvelykenként	Referencia szám						Mennyiség	Rendelt mennyiség	Cikkszám	EAN kód	Nettó listaár	
	230	Durva szemcsézettű	-	Ø 10 - 160	Ø 10 - 160	3 - 175	-	-	1	1	48001450	045242187416	3 693 Ft	
	150	Durva szemcsézettű	-	Ø 10 - 100	Ø 10 - 100	3 - 100	-	-	3	1	48001420	045242081950	2 197 Ft	
	230	Durva szemcsézettű	S1130R	Ø 10 - 160	Ø 10 - 160	3 - 175	-	-	3	1	48001430	045242082001	2 748 Ft	
	305	8.5	3	S1241HM	-	-	6 - 150	10 - 250	1	1	48001080	045242079865	6 213 Ft	
	450	17.0	1.5	-	-	-	6 - 150	10 - 350	10 - 350	1	1	48001460	045242235353	8 102 Ft

Speciális alkalmazás: szigetelőanyag / karton / hab

Hossz (mm)	Fűrész-fogosztás (mm)	Fogak száma hüvelykenként	Referencia szám					Mennyiség	Rendelt mennyiség	Cikkszám	EAN kód	Nettó listaár	
	300	Hullám penge	Hullám penge	-	Igen	Igen	Igen	Igen	1	1	48001084	045242079902	2 512 Ft

Speciális alkalmazás: fagyott anyagok

	300	4.2	6	S1211K				1	1	48001082	045242079889	2 669 Ft
	400	4.2	6	-				1	1	48001083	045242079896	4 087 Ft

Speciális alkalmazás: Flush cut fűrészlap süllyesztő vágásokhoz

- Padló közeli simító vágások - a padlóvédő megakadályozza, hogy a fogak elérjék a padlót simító vágás közben.
- Extra magas pengetést - vezeti a pengét az egyenes vágás érdekében, pl. nyílászárók vágásakor fa építmények esetében.
- FANG TIP™ - könnyű és gyors bevágáshoz.
- Alkalmas mindenféle fa és abban található szög vágásra. Nem alkalmas téglá, falszerkezet és acél vágására.

Hossz (mm)	Fűrész-fogosztás (mm)	Fogak száma hüvelykenként	Referencia szám	Mennyiség	Rendelt mennyiség	Cikkszám	EAN kód	Nettó listaár
300	5	5	-	1	1	48001600	045242253272	6 213 Ft

Speciális alkalmazások: Fémlemezvágó fűrészlap

- Bemerülő fűrészlap fog – gyors merülő vágás 0,6 mm-nél vastagabb anyagokba. Nincs szükség egyéb szerszámra (lemezvágó olló).
- Sokoldalú – kúp kialakítású fűrészlap profil lehetővé teszi a szűk sugárban történő vágást és a szögletes vágást.
- Hosszú élettartam – kiváló fogkialakítás 30 Tpi, 0,6 – 1,5 mm vékony anyagokba.





Hossz (mm)	Fűrészfogosztás (mm)	Fogak száma hüvelykenként	Mennyiség	Rendelt mennyiség	Cikkszám	EAN kód	Nettó listaár
85	0,8	30	5	1	48001630	045242300174	4 480 Ft

Speciális alkalmazások: Fűrészlap gipszkarton vágásához



- Precíz vágásmélység - csupán 63 mm hosszú, megvédi a csövek és vezetékek véletlenszerű szétvágását.
- Kétoldali fogosztás – minden irányba vág. Kevesebb törmelék és por, mint a kézfűrészknél. Tiszta vágás a gipszkarton felszakadása nélkül.
- Bemerülő fűrészlap fog - gyors és könnyű bemerülő vágások.

Hossz (mm)	Fűrészfogosztás (mm)	Fogak száma hüvelykenként			Mennyiség	Rendelt mennyiség	Cikkszám	EAN kód	Nettó listaár
63	-	-	Igen	Igen	1	1	48001640	045242300181	1 094 Ft

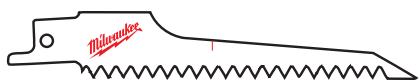









125	4.2	6	Igen	Igen	5	1	48005052	045242082735	2 984 Ft
-----	-----	---	------	------	---	---	----------	--------------	----------

Rendszertartozékok - SAWZALL®

Leírás	Sawzallhoz	Mennyiség	Rendelt mennyiség	Cikkszám	EAN kód	Nettó listaár
Átalakító készlet: a FIXTEC fűrészlapbefogást alakítja át 20 mm-es univerzális kulcsos lapbefogássá.						
Átalakító készlet: a FIXTEC fűrészlapbefogást alakítja át 20 mm-es univerzális kulcsos lapbefogássá.	SSE 1000 QX,SSPE 1000 QX,SSH 800 QX Hatchet, PSH 18v hatchet,V18 SX,SSPE 1300 QX,M18 FUEL™ SAWZALL,USE 980 X,V28 SX,SSPE 1500 X	1	1	42680685		
Csavar		1	1	06832976		
Imbuszkulcs 5/32"		1	1	49960070	045242221554	102 Ft
Átalakító készlet: a FIXTEC fűrészlapbefogást alakítja át 1/2"-os univerzális kulcsos lapbefogássá.						
Átalakító készlet: a FIXTEC fűrészlapbefogást alakítja át 20 mm-es univerzális kulcsos lapbefogássá.	SSE 1000 QX,SSPE 1000 QX,SSH 800 QX Hatchet, PSH 18v hatchet,V18 SX,SSPE 1300 QX,M18 FUEL™ SAWZALL,USE 980 X,V28 SX,SSPE 1500 X	1	1	49225016	045242182060	
Csavar		1	1	06832976		
Imbuszkulcs 5/32"		1	1	49960070	045242221554	102 Ft
Átalakító készlet: az általános 1/2"-os kulcsos fűrészlapbefogást alakítja át 20 mm-es univerzális kulcsos lapbefogássá.						
Átalakító készlet: a FIXTEC fűrészlapbefogást alakítja át 20 mm-es univerzális kulcsos lapbefogássá.	SSE 1000 AVS, SSE 1000 SQ, SSPE 1300 SQ	1	1	42680647*		
Csavar		1	1	06832960*		
Imbuszkulcs 5/32"		1	1	49960080*	045242221608	
Műanyag szerszámkoffer.	SSE 1000 AVS,SSPE 1000 SQ,SSE 1000 QX,SSPE 1000 Q SSD 1100 X,SSPE 1300 QX,SSPE 1300 SQ,M18 FUEL™ SAWZALL,SSDE 1500 X,V18 SX,V28 SX V18 SX,V28 SX	1	1	48556510	045242148424	
A szerszámkofferek zárt és habbetétet tartalmaznak. 1 méret (hossz x szélesség x magasság) 475 x 358 x 132 mm.	PSH 18v hatchet	1	1	4932378986	4002395349401	7 394 Ft

HACKZALL™ fűrészlapok

- Speciálisan tervezett fűrészlapok a 12 V-os kézfűrész használatához.
- Bimetal szerkezet a fogak tartósságáért és hosszabb élettartamáért.
- Optimális fogkialakítás az agresszív és gyors vágásért.
- Legvékonyabb fűrészlap alak a vágás jobb sebességéért és 35%-kal több vágás.

Hossz (mm)	Fűrészfogsztás (mm)	Fogak száma hüvelykenként	METAL	METAL	Cu/Ni/Ms/Zn	ALU	FA	PVC	Mennyiség	Rendelt mennyiség	Cikkszám	EAN kód	Nettó listaár		
	100	4.2	6	-	-	-	-	6 - 40	Ø 10 - 40	5	1	49005460	045242160273	2 433 Ft	
	150	1.8	14	3 - 6	Ø 10 - 32	3 - 6	3 - 6	-	Ø 10 - 50	5	1	49005614	045242160334	2 669 Ft	
	100	1.4	18	1.5 - 4	Ø 10 - 32	1.5 - 4	-	-	-	5	1	49005418	045242160341	2 433 Ft	
	100	1	25	0.5 - 3	Ø 8 - 32	0.5 - 3	-	-	-	5	1	49005424	045242160358	2 433 Ft	
	75	-	-	-	-	-	-	-	-	1	1	49005456	045242219476	1 646 Ft	
75 mm hántolóké: Ragasztó, szilikon, festék és rozsdá eltávolítására															
	125	-	-	-	-	-	-	-	-	1	1	49005455	045242293421	2 748 Ft	
125 mm széles hántolóké: Ragasztó, szilikon, fuga, műanyag, rozsdá, festék, és tapéta eltávolítására.															
	60	-	-	-	-	-	-	-	-	1	1	49005450	045242221066	2 906 Ft	
Fugakaparó kés: Csempék közötti fuga eltávolítására															
	10 darabos készlet										10	1	49220220	045242160365	4 953 Ft
2 x 49005460, 3 x 49005614, 3 x 49005424, 2 x 49005418.															

Szűrőfűrészlapok

Anyag minőség

HCS

- High Carbon Steel (szénacél) fűrészlap, használható minden típusú fában és műanyagban.

HSS

- High Speed Steel (gyorsacél) fűrészlap, használható fémben, színesfémben és alumíniumban.

Karbid szemcsés

- Ezeknek a fűrészlapoknak keményfém szemcsés szélük van, ami miatt abrazív anyagokban is használhatók.

TC

- Karbidos fogazatú lapok – ideálisak az üvegszállal erősített anyagokhoz. Ezek a karbid fogazatú lapok alkalmasak az extrém kemény anyagokhoz is, mint pl. a rozsdamentes acél.

Bimetál

- Bimetal fűrészlap: gyorsacélból készült fogak, rugalmas ötvözött acél test. Ezeket a fűrészlapokat a legmegterhelőbb munkákra tervezték fémben és fában.



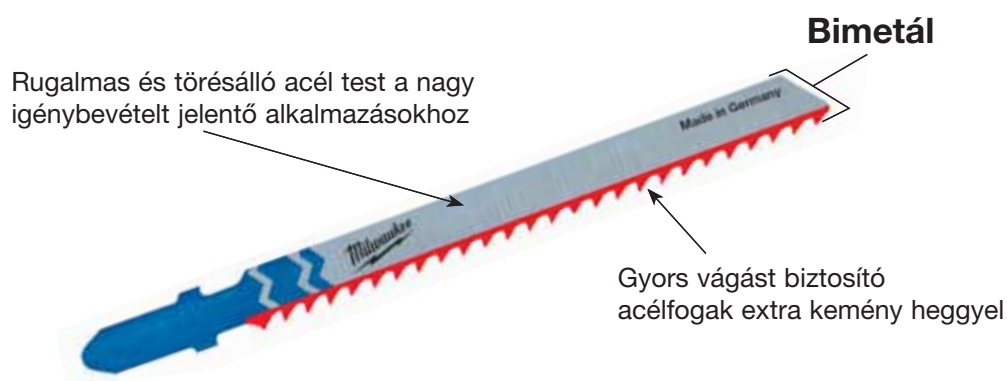

A bimetal fűrészlapok előnyei:

- Rugalmas és törésálló
- Hosszabb élettartam. A fémvágó fűrészlapok élettartama dupla, a favágó fűrészlapok élettartama ötszöröse a hagyományos HSS és HCS fűrészlapoknak.
- A kopásállóság és a hőellenállás biztosítja, hogy a fogak tovább élesek maradjanak.
- Gyorsabb vágásteljesítmény.



Színkód

A fűrészlap szárának színe utal az alkalmazásra.

-  2743 51 = Minden típusú fához, laminált faforgácslaphoz, rétegelt lemezhez és műanyaghoz. Ezüst színű fűrészlap test.
-  2540 63 = Minden típusú színes- és nem színesfémbhez, acélhoz, alumíniumhoz, bronzhoz, rézhez, rozsdamentes acélhoz.
-  3733 87 = Változatos anyagok vágásához: karton, gumi, üvegszál, habok és abrazív anyagok. Fekete fűrészlap test.
-  3733 90 = A bimetal fűrészlapok fehér testtel és a megfelelő színű szárral kerülnek forgalomba; sárga a fához, kék a fémhez.

Fűrészlap befogás

T-befogású fűrészlap

A legtöbb márkához használható.

AEG, Bosch, DeWalt, Festool, Hitachi, Hilti, Mafell, Makita, Metabo, Milwaukee®, Ryobi.



Speciális befogású fűrészlapok

■ Ajánlatunkban szerepelnek fűrészlapok a legnépszerűbb márkák befogásaival: Black & Decker vagy Fein befogásokkal.

U befogás Black & Decker, Kress, Ryobi, Skil típusokhoz



Csomagolás



- Az általános fűrészlapok 2, 5 és 25 darabos csomagokban kaphatók.
A 25 darabos csomagolás újrahasználatos, így a fűrészlapok könnyedén tárolhatók.
- A fűrészlapok színrendszere a csomagoláson is megtalálható összhangban a piktogramokkal, így biztosítva azt, hogy mindig az alkalmazáshoz megfelelő fűrészlapot használja.

Technikai tippek

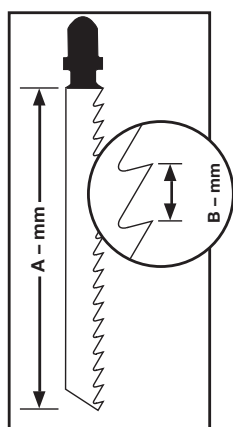

- Ha fémet vagy műanyagot vág, használjon hűtést, amivel megnövelheti a fűrészlap élettartamát. Ha különösen vékony lemez anyagokat vág, rakja a vágandó anyagot egy vastagabb támasztó anyagra, ezzel elkerülheti a törést.
- A fűrészlap hossza mutatja meg a fűrészlap metszetét a vágó fogakkal (A – mm). A fogközök mm-ben mérjük, fogcsúcstól fogcsúcsig (B – mm). A jó fogköz kiválasztása a vágandó anyag vastagságától függ. Az arany szabály: három fog mindig az anyagban legyen vágás közben; ez az optimális irányelv fémvágáskor pl.: 4 mm-nél vastagabb fémben 2 mm-es, vagy nagyobb fogköztávolság ajánlott. 1,5–3,5 mm közötti fémeknél 1,2–1,4 mm-es fogköztávolság ajánlott. Ha 1,5 mm alatti vaslemezt vág, akkor 0,7–1,2 mm-es fogköztávolság ajánlott. Az általános szabály amikor fát vágunk: minél nagyobb a fogköztávolság, annál gyorsabb és durvább a vágás.
- Fémek és műanyagok vágásánál hűtő-kenő folyadék használatát ajánljuk a fűrészlap élettartamának meghosszabbítása érdekében.

Anyag	Hűtés
	Vágóolaj
	Terpentin
	Víz

Szűrőfűrészlapok fához és műanyaghoz



Hagyományos fűrészlapok

Hagyományos fűrészlapok jó és megbízható teljesítményt nyújtanak.

Hossz (mm)	Fűrész-fogosztás (mm)	Referencia szám										Mennyiség	Rendelt mennyiség	Cikkszám	EAN kód	Nettó listaár
50	2	T 119 B	< 20	-	< 20	Igen	-	Nem	Nem	Nem	Nem	5	1	4932274353	4002395301553	764 Ft
75	3	T 111 C	5 - 50	-	< 40	-	Igen	Nem	Nem	Nem	Nem	5	1	4932254071	4002395301539	638 Ft

Ívesen vágó fűrészlapok

Minden ívben vágó fűrészlapunkat keskeny fűrészlaptest és ezáltal jobb irányíthatóság jellemzi.

A 4932265312 + 4932430143 cikkszámú szűrőfűrész fűrészlapon mindkét oldalon vágófogak vannak.

A fűrészlap hátulján található fogak lehetővé teszik a szűk és éles ívek egyszerű vágását.

A legjobb eredmény elérésének érdekében előtolás nélkül kell a szűk ívek vágásakor dolgozni.

50	1.35	T 101 A0	< 20	< 20	< 15	Igen	Nem	Igen	Nem	Nem	Nem	5	1	4932373392	4002395348879	858 Ft
50	2	T 119 B0	< 20	-	< 20	Igen	Nem	Igen	Nem	Nem	Nem	5	1	4932274650	4002395301485	1 016 Ft
75	2.5	Ív	< 30	< 20	< 20	Igen	Nem	Igen	Nem	Igen	Igen	5	1	4932430143	4002395378043	2 039 Ft
75	4 / 1.2	Speciális	< 30	-	< 30	Nem	Igen	Igen	Nem	Nem	Nem	5	1	4932265312	4002395301478	1 173 Ft
75	4	T 244 D	< 50	-	-	Nem	Igen	Igen	Nem	Igen	Igen	5	1	4932346078	4002395312375	858 Ft
												25	1	4932373492	4002395349920	4 087 Ft

Gyorsvágó fűrészlapok

Az éles és agresszív fogazat elrendezés tökéletes a fa gyors vágásához.

75	4	T 144 D	< 50	-	-	Nem	Igen	Nem	Nem	Igen	Igen	5	1	4932213116	4002395301492	780 Ft
												25	1	4932373487	4002395349272	3 850 Ft
												100	1	4932430461	4002395381227	11 961 Ft
Bimetal	75	4	T 144 DF	< 50	-	-	Nem	Igen	Nem	Nem	Igen	5	1	4932373391	4002395348862	1 646 Ft
105	4	T 344 D	< 80	-	-	Nem	Igen	Nem	Nem	Igen	Igen	5	1	4932311633	4002395301508	1 646 Ft
155	4	T 744 D	5-125	-	-	Nem	Igen	Nem	Nem	Igen	Igen	5	1	4932354745	4002395324095	4 165 Ft

Gyors és tiszta vágást biztosító fűrészlap

Triplán élezett fog-geometria a gyors, szupertiszta, sorjamentes vágásokhoz. Bevágóhegy a gyors bevágáshoz.

Hossz (mm)	Fűrész-fogosztás (mm)	Referencia szám								Mennyiség	Rendelt mennyiség	Cikkszám	EAN kód	Nettó listaár	
91	2.5	T 234 X	3 - 60	3 - 60	Igen	< 45	Nem	Nem	Igen	Nem	5	1	4932430141	4002395378029	1 488 Ft

Tiszta és forgács nélkül vágó fűrészlapok

A következő fűrészlapok átlósan élezett oldalfogazatuk következtében nagyon tisztán, forgács nélkül váganak.

	75	2.5	T 101 B	< 30	< 60	Nem	< 30	Igen	Nem	Nem	Nem	5	1	4932254061	4002395301522	858 Ft
												25	1	4932373489	4002395349296	4 323 Ft
	75	2.5	T 101 BF	< 30	< 60	Nem	< 30	Igen	Nem	Nem	Nem	5	1	4932373390	4002395348855	1 803 Ft
	75	4	T 101 D	< 50	< 60	Nem	< 45	Igen	Nem	Nem	Nem	5	1	4932274351	4002395301515	858 Ft
												25	1	4932373490	4002395349906	4 323 Ft
	105	3	T 301 CD	< 80	< 60	Nem	-	Igen	Nem	Nem	Nem	5	1	4932399306	4002395359202	1 724 Ft
	105	4	T 301 DL	< 80	< 80	Nem	< 50	Igen	Nem	Nem	Nem	5	1	4932346071	4002395312399	1 724 Ft

Precíz egyenes vágó fűrészlapok: konyhai munka

A következő fűrészlapok előnyét a vastagabb fűrészlaptest adja, mely garantálja az extra stabilitást és a következetesen pontos függőleges vágást. Tökéletes precíz négyzetleges vágás készítéséhez - azaz konyhai munkákhoz.

	75	4	T 101 DP	< 60	< 60	Nem	< 45	Igen	Nem	Nem	Igen	5	1	4932373080	4002395346073	1 173 Ft
	105	4	T 101 DP sp.	< 80	< 80	Nem	< 50	Igen	Nem	Nem	Igen	5	1	4932373388	4002395348831	2 039 Ft

Speciális alkalmazások: konyhai munkák és laminált faforgácslemezek

Ezek a fűrészlapok fordított fogazásúak. Ez azt jelenti, hogy előre toláskor váganak, ezáltal rendkívül tiszta és forgácsmentes vágás készíthető velük, laminált forgácslapokhoz különösen konyhai munkálatokhoz.

A lehető legjobb eredmény eléréséhez lengő előtolás nélkül használjuk.

	75	2.5	T 101 BR	< 30	< 60	Nem	< 60	Igen	Nem	Nem	Nem	5	1	4932346079	4002395312382	937 Ft
	105	2.5	T101BR sp.	< 50	< 80	Nem	< 80	Igen	Nem	Nem	Nem	5	1	4932348072	4002395313860	1 803 Ft

Speciális alkalmazás: parketták és laminált padlók

A 4932373392 fűrészlap kiválóan alkalmas ívek és szabálytalan formák vágásához. Használja a 4932373083 fűrészlapot egyenes vágásokhoz.

	50	1.35	T 101 A0	< 20	Nem	< 20	< 15	Igen	Nem	Igen	Nem	5	1	4932373392	4002395348879	858 Ft
	60	1.9	Speciális	3 - 20	Igen	Igen	-	Igen	Nem	Nem	Nem	5	1	4932373083	4002395346080	1 803 Ft

Szűrőfűrészlapok fémhez



Hagyományos szűrőfűrészlapok

A 4939274652 számú lap kifejezetten alkalmas vékony lemezacél vágására, mivel a fogköze 0,7 mm.

Azon profik számára, akik hosszú élettartamot szeretnének, bimetál fűrészlapok használatát javasoljuk a megfelelő hűtéssel. Így a fűrészlap élettartama duplája a nem bimetál fűrészlapoknak.

Hossz (mm)	Fűrészfogsztás (mm)	Referencia szám	METAL	Cu/Ni/Ms/Zn	SPRUESS-PROK NIKROSTA	ALLU	P.W.G.	PERSPEX	Mennyiség	Rendelt mennyiség	Cikkszám	EAN kód	Nettó listaár	
2746 52	0.7	T 118 G	0.5 - 2	0.5 - 2	-	-	-	-	Nem	5	1	4932274652	4002395301621	787 Ft
2540 63	1.2	T 118 A	1.5 - 4	1.5 - 4	-	-	-	-	Nem	5	1	4932254063	4002395301614	780 Ft
3400 11	1.2	T 118 AF	1.5 - 4	1.5 - 4	-	1.2 - 2	-	-	Nem	5	1	4932340011	4002395304684	1 173 Ft
3458 26	1.2	T 118 A sp.	1.5 - 4	1.5 - 4	-	-	-	-	Nem	5	1	4932345826	4002395313464	1 173 Ft
3993 07	1	T 318 A	1 - 4	1 - 4	< 85	-	-	-	Nem	5	1	4932399307	4002395359219	1 331 Ft
2540 64	2	T 118 B	3 - 6	3 - 6	-	-	3 - 10	-	Nem	5	1	4932254064	4002395301591	780 Ft
3400 12	2	T 118 BF	3 - 6	3 - 6	-	2 - 3	3 - 10	-	Nem	5	1	4932340012	4002395304691	1 173 Ft
2746 51	2.5	T 101 A sp.	-	2 - 10	< 45	-	3 - 10	-	Nem	5	1	4932274651	4002395301577	1 882 Ft

Univerzális szűrőfűrészlapok

Ezeket a fűrészlapokat különféle anyagok széles skálájához fejlesztették ki, mint pl. a puha acél, alumínium, fa szögekkel, műanyagok, kompozit anyagok. A 4932373086 extra hosszúságú (155 mm) fűrészlap alkalmas a vastag hullámos szendvicsanyagok vágásához is.

4301 42	2.5 / 1.8 T	123 XF	2.5 - 10	3 - 10	< 50	-	4 - 10	-	Nem	5	1	4932430142	4002395378036	1 488 Ft
2746 54	1.2	T 318 AF	1.5 - 4	1.5 - 4	< 85	-	-	-	Nem	5	1	4932274654	4002395301607	1 488 Ft
2746 53	2	T 318 BF	3 - 6	3 - 6	< 85	-	3 - 10	4 - 30	Nem	5	1	4932274653	4002395301584	1 488 Ft
3730 86	1	T 718 AF	1 - 4	1 - 4	< 125	-	-	-	Nem	5	1	4932373086	4002395346097	2 197 Ft

Ívesen vágó szűrőfűrészlapok

Különösen vékony fűrészlaptest teszi lehetővé a szoros íven vágásokat a fémes anyagok széles skáláján.

3460 82	1.2	T 218 A	1.5 - 4	1.5 - 4	-	-	-	-	Igen	5	1	4932346082	4002395312368	858 Ft
3460 81	3	T 227 D	3.5 - 6	3.5 - 6	-	-	4 - 15	4 - 30	Igen	5	1	4932346081	4002395312351	1 173 Ft

Speciális alkalmazások: alumínium

A legtöbb hagyományos fűrészlapot használhatjuk alumínium vágásra, de ennek a fűrészlapnak nagyobb a fogtávolsága és szélesebb a fognyílása a jobb anyageltávolítás érdekében.

Alumíniumban ívek és szabálytalan formák vágásához a 4932346081 lap használatát ajánljuk.

Hossz (mm)	Fűrész-fogosztás (mm)	Referencia szám	METAL	Cu/Ni/Ms/Zn		STAINLESS-STEEL INOXSTA	ALU	P.V.C.	Mennyiség	Rendelt mennyiség	Cikkszám	EAN kód	Nettó listaár
75	3	T 127 D	3.5 - 6	3.5 - 6	-	-	4 - 15	4 - 30	5	1	4932274315	4002395301560	1 094 Ft

Speciális alkalmazások: rozsdamentes acél

Ezeknek a szűrőfűrészlapoknak a fogai karbidot tartalmaznak, ami miatt a legmegbízhatóbbak és a legalkalmasabbak a magas ötvözőanyag tartalmú acélok számára, mint pl.: a rozsdamentes acél.

A legjobb eredmény érdekében ingaelőtölés nélkül dolgozzon és használjon hűtésnek vágóolajat.

50	1.1	T 118 AHM	1.5 - 3	1.5 - 3	-	1.5 - 3	-	-	2	1	4932373393	4002395348886	3 929 Ft
50	1.4	T 118 EHM	2 - 5	2 - 5	-	2 - 5	-	-	2	1	4932373394	4002395348893	3 929 Ft

Szűrőfűrész fűrészlapok speciális anyagokhoz

Speciális alkalmazás: üvegszál / erősített műanyag / akrilüveg





A 4932373387 karbid fogazatú lapok a hosszabb élettartamért és kemény anyagok vágásához.

Hossz (mm)	Fűrész-fogosztás (mm)	Referencia szám	Cu/Ni/Ms/Zn			P.V.C.	PERSPEX				Mennyiség	Rendelt mennyiség	Cikkszám	EAN kód	Nettó listaár		
75	2.5	T 101 A sp.	2 - 10	-	Nem	Nem	-	2 - 20	-	Nem	-	Nem	5	1	4932274651	4002395301577	1 882 Ft
75	4.2	T 141 HM	-	-	Nem	Nem	5 - 20	-	5 - 20	Nem	-	Igen	1	1	4932399308	4002395359226	2 118 Ft
105	4.2	T 341 HM	-	< 60	Nem	Nem	5 - 20	-	5 - 20	Nem	-	Nem	1	1	4932373387	4002395348824	2 118 Ft

Speciális alkalmazás: csiszolóanyagok és öntöttvas

54	Durva 30	T 130 Durva szemcsézett	-	-	Igen	Igen	< 15	-	-	Igen	5 - 15	Nem	1	1	4932213231	4002395301645	1 094 Ft
54	Durva 50	T 150 Finom	-	-	Igen	Igen	< 10	-	-	Igen	5 - 15	Nem	1	1	4932213232	4002395301652	1 094 Ft

Speciális alkalmazás: szigetelőanyag

Hossz (mm)	Fűrészfogatás (mm)	Referencia szám					Mennyiség	Rendelt mennyiség	Cikkszám	EAN kód	Nettó listaár
155	Hullám penge	T 313 AW	Igen	Igen	Igen	Igen	5	1	4932430144	4002395378050	4 559 Ft

Szűrőfűrészlap szett - T befogású fűrészlapok

Leírás	Mennyiség	Rendelt mennyiség	Cikkszám	EAN kód	Nettó listaár
5 darabos készlet bliszteres csomagolásban. A legtöbb alkalmazási módra alkalmas fában és fémben.	5	1	4932345825	4002395314850	858 Ft
Fűrészlap szűrőfűrészekhez 4932213116, 4932254061, 4932254063, 4932254064, 4932254071. Fához és fémhez használható.					









Rendszertartozékok - Szűrőfűrészek

Leírás	HD18 JS/JSB BST 18 X Li JS 120 x JSPE 135 TX STEP 1200 BX/X JSPE 90 X FSPE 11 X BSPE 110 QX STEP 800 X ST 800 XE V28 JSB	STEP 70 STEP 75 ST 700 E STEP 90 X STEP 100 X FSPE 100 XL BSPE 100 XL	Mennyiség	Rendelt mennyiség	Cikkszám	EAN kód	Nettó listaár
① Csúszósaruj a kényes felületű anyagokhoz.	•		1	1	4932430356	4002395380176	724 Ft
	•		1	1	4932430834	4002395384969	708 Ft

①



U-befogású fűrészlapok

Hossz (mm)	Fűrészfogatás (mm)	Referencia szám							Mennyiség	Rendelt mennyiség	Cikkszám	EAN kód	Nettó listaár
75	4	A 2202	5 - 60	< 60	-	Nem	Igen	Igen	5	1	4932354508	4002395321070	858 Ft
75	2.5	A5035/A5041	< 30	< 60	< 30	Igen	Nem	Nem	5	1	4932354506	4002395321056	937 Ft

Tartozékok többfunkciós gépekhez

Az univerzális befogásnak köszönhetően a Milwaukee® tartozékok a más márkájú multifunkciós gépekhez is használhatóak.

Leírás	Fogak száma hüvelykenként	Szélesség (mm)	Hossz (mm)	Mennyiség	Rendelt mennyiség	Cikkszám	EAN kód	Nettó listaár
① Bemerülő fűrészlap 19 mm-es. Mélyedések, horpadások kivágása, kiálló peremek lemetzése fa és PVC munkadarabokon.	16	19	42	1	1	48900015	045242349005	2 118 Ft
				10	1	48904015	045242475148	16 843 Ft
② Bemerülő fűrészlap 32 mm-es. Mélyedések, horpadások kivágása, kiálló peremek lemetzése fa és PVC munkadarabokon.	16	32	42	1	1	48900030	045242349036	2 591 Ft
				10	1	48904030	045242468539	20 543 Ft
③ Gyorsvágó fűrészlap 32 mm-es. Gyors és precíz vágásokhoz puha és kemény fában.	14	32	42	1	1	48900055	045242355228	2 748 Ft
				10	1	48904055	045242475155	21 882 Ft
④ Széles bimetál 64 mm-es fűrészlap. Lemezvágható, szögeket tartalmazó deszkák, műanyag és üvegszál vágásához.	18	64	42	1	1	48900050	045242353514	2 748 Ft
				10	1	48904050	045242468553	21 409 Ft
⑤ Süllyesztett fűrészlap, 80 mm. Pontos és egyenes vágáshoz fában és műanyagban.	18	80	20	1	1	48900045	045242349067	4 087 Ft
⑥ Süllyesztett fűrészlap, Titánium, 80 mm. A titán bevonat nagyobb kopás ellenállást biztosít és kétszeresen megnöveli az élettartamot. Pontos vágáshoz és levágáshoz lemezekben, szögeket tartalmazó deszkákban, műanyagban és üvegszálban.	18	80	20	1	1	48900035	045242349043	6 528 Ft
⑦ Fugakaparó lap. A megsérült fuga eltávolításához a fal és padlóburkoló csempék közül. Alkalmos hornyok kiképzésére a szárazon vakolt falakban.	Karbidos fogazatú lapok	64		1	1	48900100	045242349074	4 638 Ft
⑧ Gyémántporral beszórt fűrészlap felületi vágáshoz. Hornyok és vágások kivitelezéséhez száraz vakolatban és falakban, fuga vágásához.	Karbidos fogazatú lapok	30	20	1	1	48900110	045242349081	3 614 Ft
Multitool kés szett - 9 részes								
⑨ 2x 19 mm bemerülő fűrészlap, 2x 32 mm bemerülő fűrészlap, 1x 32 mm gyorsvágó fűrészlap, 2x 64 mm Bi-Metal széles fűrészlap, 1x 80 mm kerek fűrészlap, 1x fugakaparó lap				9	1	48901009	045242474721	22 906 Ft
⑩ Csiszolótalp		93	93	1	1	48902000	045242349098	2 118 Ft
	Finomság							
	60	93	93	8	1	48902060	045242349166	1 016 Ft
⑪ Csiszoló papír. Rögzítés tépőzárral. Csomagolás: 8 db.	80	93	93	8	1	48902080	045242349173	1 016 Ft
	120	93	93	8	1	48902120	045242349135	1 016 Ft
	240	93	93	8	1	48902240	045242366064	1 016 Ft



Körfűrészlapok fához

Körfűrészlap hordozható szerszámhoz

Fűrészlap átmérő (mm)	Befogótípus mérete (mm)	Fűrészfogak száma	Vágószélesség (fűrészlap) (mm)	Kemény fa	Forgácslap	MDF és farostlemez	Laminált faforgácslemez	Bútorlap	Furnérlemez és OSB lapok	Műanyag	Gipszkarton, alakblokk, cementált rétegelt lemez	Szinesfémprofil	Tiszta / precíz vágás	Mennyiség	Rendelt mennyiség	Cikkszám	EAN kód	Nettó listaár
160	20	12	2.4	✓	✓	✓								1	1	4932327743	4002395312962	4 165 Ft
		48	2.6	✓	✓	✓	✓	✓	✓				✓	1	1	4932248233	4002395307340	8 024 Ft
		42	2.8	✓	✓		✓	✓	✓	✓			✓	1	1	4932346511	4002395318933	12 669 Ft
165	30	24	1.8	✓	✓	✓	✓	✓	✓	✓	✓			1	1	4932399909	4002395365647	7 157 Ft
		36	2.6	✓	✓	✓	✓	✓	✓	✓	✓		✓	1	1	4932352133	4002395367863	14 244 Ft
184	30	24	1.8	✓	✓	✓	✓	✓	✓	✓	✓			1	1	4932352327	4002395369867	6 843 Ft
		48	1.8	✓	✓	✓	✓	✓	✓	✓	✓		✓	1	1	4932352328	4002395369874	10 543 Ft
		54	2.0	✓	✓	✓	✓	✓	✓	✓	✓	✓	✓	1	1	4932352329	4002395369881	13 772 Ft
190	30	16	2.4	✓	✓	✓								1	1	4932256387	4002395300709	5 425 Ft
		24	2.4	✓	✓	✓	✓	✓	✓	✓	✓			1	1	4932327969	4002395319060	5 740 Ft
		48	2.8	✓	✓	✓	✓	✓	✓	✓	✓		✓	1	1	4932256388	4002395300747	8 575 Ft
		54	2.8	✓	✓		✓	✓	✓	✓	✓	✓	✓	1	1	4932346512	4002395318940	12 591 Ft
210	30	16	2.4	✓	✓	✓								1	1	4932259182	4002395300716	5 661 Ft
		48	2.8	✓	✓	✓	✓	✓	✓	✓	✓		✓	1	1	4932259136	4002395300754	9 126 Ft
		54	2.8	✓	✓		✓	✓	✓	✓		✓	✓	1	1	4932346513	4002395318957	13 850 Ft
230	30	48	3.0	✓	✓	✓	✓	✓	✓	✓			1	1	4932303099	4002395305285	10 307 Ft	
235	30	24	2.6	✓	✓	✓								1	1	4932451725	4002395279326	3 850 Ft
		40	2.6	✓	✓	✓	✓	✓	✓	✓	✓		✓	1	1	4932451726	4002395279333	4 402 Ft
		60	2.6	✓	✓	✓	✓	✓	✓	✓	✓		✓	1	1	4932451727	4002395279340	4 953 Ft

Körfűrészlap akkumulátoros gépekhez

140	20	18	1.3	✓	✓	✓	✓	✓	✓					1	1	4932430719	4002395383801	2 118 Ft
165	20	24	2.6	✓	✓	✓	✓	✓	✓	✓	✓			1	1	4932352131	4002395367849	9 362 Ft
165	20	52	2.8	✓	✓	✓	✓	✓	✓	✓	✓		✓	1	1	4932352132	4002395367856	15 189 Ft
165	15.87	24	1.6	✓	✓	✓	✓	✓	✓					1	1	4932352313	4002395369720	4 480 Ft
165	15.87	40	1.6	✓	✓	✓	✓	✓	✓				✓	1	1	4932352314	4002395369737	6 213 Ft
190	30	24	2.0	✓	✓	✓	✓	✓	✓					1	1	4932430430	4002395380916	3 220 Ft

Körfűrészlap gérvágóhoz

190	30	40	2.8	✓	✓	✓	✓	✓	✓				✓	1	1	4932459544	4058546027162	5 833 Ft
		24	2.8	✓	✓	✓	✓	✓	✓					1	1	4932352135	4002395367887	10 150 Ft
210	30	48	2.8	✓	✓	✓	✓	✓	✓				✓	1	1	4932352136	4002395367894	10 543 Ft
		54	2.8								✓	✓	✓	1	1	4932352137	4002395367900	17 866 Ft
216	30	24	2.8	✓	✓	✓	✓	✓	✓					1	1	4932352839	4002395374977	8 181 Ft
		48	2.4	✓	✓	✓	✓	✓	✓					1	1	4932430720	4002395383818	8 496 Ft
		48	2.8	✓	✓	✓	✓	✓	✓	✓	✓	✓		1	1	4932352840	4002395374984	9 992 Ft
		80	2.8	✓	✓	✓	✓	✓	✓	✓	✓	✓		1	1	4932352841	4002395374991	22 984 Ft
250	30	24	3.2	✓	✓	✓	✓	✓	✓					1	1	4932352138	4002395367917	12 354 Ft
		48	3.2	✓	✓	✓	✓	✓	✓					1	1	4932352139	4002395367924	17 079 Ft
		80	3.2	✓	✓	✓	✓	✓	✓	✓			✓	1	1	4932361504	4002395337088	21 331 Ft
		80	3.4								✓	✓	✓	1	1	4932352140	4002395367931	25 898 Ft
254	30	60	2.4	✓	✓	✓	✓	✓	✓				✓	1	1	4932451728	4002395279357	7 157 Ft
		60	3.2	✓	✓	✓	✓	✓	✓					1	1	4932352141	4002395367948	26 764 Ft
305	30	100	3.2	✓	✓	✓	✓	✓	✓				✓	1	1	4932352142	4002395367955	28 102 Ft
		96	3.2								✓	✓	✓	1	1	4932352143	4002395367962	31 646 Ft

Körfűrész fűrészlapok fémhez

1. Geometrikus fogkialakítás az optimális teljesítmény érdekében.
 2. Magas minőségű karbid és crement fogak a magasabb élettartamért.
 3. Teljes edzettségű préselt fűrészlap test a pontos vágásért.
 4. A széles menet gyors és hatékony forgácseltávolítást biztosít.
 5. Lézerrel vágott és műgyantával borított körfűrészlap-test a zaj és vibráció csökkentésének érdekében.
- Folyamatos vágás. A vágási folyamat végén az anyag széle sorjamentes.
 - Hideg vágás. A vágandó anyag a vágás után azonnal használható
 - A vágás gyorsabbá válik. Gyorsabb minden hagyományos vágási módtól.
 - Csökkentett ár. Kevésbé drága, mint az abrazív tárcsa.
 - Csökkentett zaj.
 - Csökkentett vibráció.
 - Teljesen biztonságos: szikramentes, hűtőfolyadék nélküli vágás, mely után az anyag megérinthető.

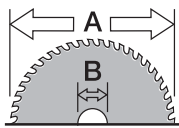

Ø mm	Fűrészlap átmérő (mm)	Fűrészfogak száma	Vágószélesség (fűrészlap) (mm)	Anyag falvastagság (mm)	Lágyacél	Acéllemez 2,5 mm-ig	Acél hullámpanel akár 2,5 mm	Acél cső	Acél cső	Szögvas	Acél csatorna	Rozsdamentes lemez	Öntöttvas	Réz	Alumínium	Betonacél	Szendvics anyagok (acél, hab, panel)	Mennyiség	Rendelt mennyiség	Cikkszám	EAN kód	Nettó listaár
135	20	30	1.6	1-2.5	✓	✓	✓	✓	✓	✓	✓	✗	✗	✗	✗	✓	1	1	48404070	045242233786	15 583 Ft	
		50	1.6	1-2.5	✗	✗	✗	✗	✗	✗	✗	✗	✓	✓	✗	✗	1	1	48404075	045242233793	18 575 Ft	
150	20	34	1.6	1-2.5	✓	✓	✓	✓	✓	✓	✓	✗	✗	✗	✗	✓	1	1	48404080	045242510283	12 669 Ft	
165	15.87	48	1.6	1-2.5	✓	✓	✓	✓	✓	✓	✓	✗	✗	✗	✗	✓	1	1	48404015	045242134298	16 528 Ft	
174	20	36	1.65	>2.5	✓	✗	✗	✓	✓	✓	✓	✗	✗	✗	✗	✗	1	1	48404016	045242134120	15 819 Ft	
		50	1.65	1-2.5	✓	✓	✓	✓	✓	✓	✓	✗	✗	✗	✗	✓	1	1	48404017	045242151738	24 638 Ft	
203	15.87	42	1.8	>2.5	✓	✗	✗	✓	✓	✓	✓	✗	✗	✗	✗	✗	1	1	48404515	045242134465	13 535 Ft	
		50	1.8	1-2.5	✓	✓	✓	✓	✓	✓	✓	✗	✗	✗	✗	✓	1	1	48404520	045242134472	15 504 Ft	

- ✓ A legalkalmasabb. Ezekhez az anyagokhoz ajánlott.
- ◆ Alkalmos. Ezekhez az anyagokhoz szakaszos használat ajánlott.

✗ Nem alkalmas. Ezekhez az anyagokhoz nem ajánlott.

Optimális fűrészlap élettartam

1. A munkadarabot biztonságosan rögzíteni kell, hogy elkerüljük a vibrációt.
2. Ne vágjunk egyszerre több réteget a vágandó anyagból. A hézag a rétegek között több lehetőséget ad a fogak kitérésére. A vágás módja hatással van a fűrészlap élettartamára.
3. A fűrészlapot állítsuk a legnagyobb vágási mélységre, a gép érje el a maximális fordulatszámot, mielőtt belevágunk az anyagba.
4. Ne nyomjuk a fűrészlapot az anyagban. Indítsuk óvatosan, majd fokozatosan használjuk és növeljük az előtolást, hogy elkerüljük a szikrázást.
5. Az optimális vágási sebesség és nyomás kevés vagy semmilyen szikrázást sem fog eredményezni.
6. Tartsuk a gépet egyenesen. Ha követjük a vágási vonalat és eltérünk a vonaltól, majd visszatérünk elképzelhető, hogy a tárcsa fogai kitérnek.
7. Ne alkalmazzunk oldal nyomást a tárcsán, mert forgácsokat fog eredményezni a fogakban.
8. Időnként engedjük szabadon forogni a gépet a vágandó anyagban, hogy a tárcsa lehűljön, különösen hosszú vágásnál és vastag anyag vágásnál.

Körfűrész fűrészlapok asztali fűrészhez

ÚJ

Ø (mm)	Fűrészfogak száma	Vágószélesség (fűrészlap) (mm)	Kemény fa	Forgácslap	MDF és farostlemez	Laminált faforgácslemez	Bútorlap	Furnérlémez és OSB lapok	Műanyag	Gipszkarton, salakblokk, cementált rétegelt lemez	Szinesfémpprofil	Finom vágás	Mennyiség	Rendelt mennyiség	Cikkszám	EAN kód	Nettó listaár
210	30	24	2.6	✓	✓	✓	✓	✓	✓	✓	✓	✓	1	1	4932464174	4058546221195	10 860 Ft

Rendszertartozékok - Körfűrészek

Leírás	Körfűrészekhez	Mennyiség	Rendelt mennyiség	Cikkszám	EAN kód	Nettó listaár
① Clean Line porzsák rendszer	SCS 65 Q,CS 55	3	1	4932346123*	4002395313266	4 638 Ft
② Porzsák porzsáktartó használatával 346123.	SCS 65 Q,CS 55	1	1	4932346182*	4002395313273	8 181 Ft
Porelszívás csatlakozó	PCS 55	1	1	4932369282	4002395338412	3 614 Ft
	CS 75,HKS 75,HK 75 A	1	1	4932259301*	4002395304158	1 173 Ft
③ Szívó-gégecső Ø 35 mm / 4 m. Adaptert igényel (362778).	CS 55,CS 75,HKS 75, HK 75 A,HKS 85	1	1	4932330552	4002395312719	18 575 Ft
④ Porelszívó gégecső Ø 26 mm, 4 m, külső elszívőrendszerhez történő csatlakoztatásra.	PCS 55,HK 46 N	1	1	4932278824	4002395308286	14 165 Ft
Kulcs körfűrészlap eltávolításához	CS 55,HK 46 N,SCS 65 Q, CS 75,PCS 55,HKS 75, HK 75 A,HKS 85,PMS 18	1	1	4932371469	4002395342181	638 Ft
	CS 75,CS 55,HKS 75,HK 75 A	1	1	4932276288	4002395308217	1 409 Ft
	PMS 18	1	1	49221001	045242180417	
	SCS 65 Q	1	1	49224146	045242181896	5 583 Ft
Szerszámkoffer – műanyag	SCS 65 Q	1	1	201672001	4002395840519	
⑤ Porelszívó rendszer MS216 gérvágóhoz.		1	1	4932430005	4002395376667	17 630 Ft
⑥ Vezetősín GRU 1400. Hossza: 1400 mm. Szállítva táskában.	CS85CBE	1	1	4932451265	4002395170197	23 299 Ft
Csatlakozóelem		1	1	4932352559	4002395372171	
A vezetősín megmunkálás alatt álló anyagokhoz való rögzítésére.		1	1	4932451266	4002395170807	
Léc és gumi tömítés szett		1	1	4931433774	4002395887620	



Gyalugép kések

Leírás	Szélesség (mm)	Gyalukhoz	Mennyiség	Rendelt mennyiség	Cikkszám	EAN kód	Nettó listaár
Volfrám-karbid megfordítható kések. Két megfordítható kés, puha és kemény fához.	82 mm	H 500,H 750	2	1	4932273484	4002395300150	1 803 Ft
	102 mm	HB 750,HBE 800	2	1	4932316243	4002395300167	2 197 Ft



Gyalugép tartozékok

Leírás	Minden 82 és 102 mm gyalu	Mennyiség	Rendelt mennyiség	Cikkszám	EAN kód	Nettó listaár
Gégecső csatlakozások a 330552 sz. gégecsővekhez.	✓	1	1	4932316270	4002395302017	1 094 Ft
Párhuzamvezető	✓	1	1	4932274071	4002395300358	7 472 Ft
Összehajtható gyalulási mélységmérő. Az összes gyaluhoz kivéve a H 500 / PR 1.6-82-t.	✓	1	1	4932274069	4002395300129	3 220 Ft

* Amíg a készlet tart.

Fűrészlap szalagfűrészhez

Bimetál fűrészszalagok előnyei

10 Tpi Fűrészfogazat 2,5 mm	10/14 Tpi Fűrészfogazat 2,5/1,8 mm	14 Tpi Fűrészfogazat 1,8 mm	14/18 Tpi Fűrészfogazat 1,8/1,4 mm	18 Tpi Fűrészfogazat 1,4 mm	25 Tpi Fűrészfogazat 1 mm
ANYAGOK VÁGÁSÁRA 8 – 13 mm	ANYAGOK VÁGÁSÁRA 5 – 13 mm	ANYAGOK VÁGÁSÁRA 5 – 8 mm	ANYAGOK VÁGÁSÁRA 4 – 8 mm	ANYAGOK VÁGÁSÁRA 4 – 5 mm	ANYAGOK VÁGÁSÁRA < 4 mm

A bimetal Matrix II típusú gyorsacél fogak 8% kobaltot tartalmaznak, ennek köszönhetően élettartamuk a hagyományos fűrészszalagokéhoz képest háromszor hosszabb, ezért ritkábban kell cserélni. Az extrém kemény és egyenletes fogakat egy elektron sugárral hegesztik egy tartós, flexibilis hátlapra. Ez gyorsabb vágást és hosszabb élettartamot eredményez. Alumínium, szögvas, bronz, sárgaréz, vörösréz, galvanizált csövek és finomacél gyors vágására. A keményebb fémek és a rozsdamentes anyagok, króm-acél, volfrám karbid acél és még más anyagok vágására lassú sebességgel.



Szalag hossza 1139,83 mm (vezetékes és M18 FUEL[™])

Anyag falvastagság (mm)	Fűrészfogosztás (mm)	Fogak száma hüvelykenként	Mennyiség	Rendelt mennyiség	Cikkszám	EAN kód	Nettó listaár
≥ 8	2.5	10	3	1	48390501	045242132096	5 425 Ft
5 - 8	1.8	14	3	1	48390511	045242132164	5 425 Ft
4 - 5	1.4	18	3	1	48390521	045242132263	5 425 Ft
≤ 4	1.0	25	3	1	48390531	045242132362	5 425 Ft



Szalag hossza 898,52 mm (M18)

Anyag falvastagság (mm)	Fűrészfogosztás (mm)	Fogak száma hüvelykenként	Mennyiség	Rendelt mennyiség	Cikkszám	EAN kód	Nettó listaár
5 - 8	1.8	14	3	1	48390519	045242201594	5 110 Ft
4 - 5	1.4	18	3	1	48390529	045242201747	5 110 Ft
≤ 4	1.0	25	3	1	48390539	045242201815	5 110 Ft



Szalag hossza 687,57 mm (M12)

Anyag falvastagság (mm)	Fűrészfogosztás (mm)	Fogak száma hüvelykenként	Mennyiség	Rendelt mennyiség	Cikkszám	EAN kód	Nettó listaár
2.5 - 8	1.4	18	3	1	48390572	045242272341	4 638 Ft



Bimetál fűrészlap változó elosztással







Változó fogszögekkel és foghézag mélységekkel alakították ki, ami megtöri a harmonikus vibrációt. Ezzel simább és csendesebb a vágás és hosszabb a fűrészszalagok élettartama. A megszakított vágásos alkalmazásokhoz (csövezés, felépítmény, stb.) Vágható még: különböző méretű és alakú szilárd anyagok.

Szalag hossza 1139,83 mm







Anyag falvastagság (mm)	Fűrészfogosztás (mm)	Fogak száma hüvelykenként	Mennyiség	Rendelt mennyiség	Cikkszám	EAN kód	Nettó listaár
5 - 13	2.5 / 1.8	10 / 14	3	1	48390551	045242132461	5 425 Ft
4 - 8	1.8 / 1.4	14 / 18	3	1	48390561	045242132560	5 425 Ft



Présfák

Szorító-pófa	A következő csövekhez használható	Névleges méret	Javasolt gépek	Leírás	Cikkszám 4932	EAN Kód 4002395	Nettó listaár	
M	Geberit: Mapress VSH: X-Press Eurotubi Raccorderie Metallique Rubinetteria Bresciane Sanha: Nirosan Pegler Yorkshire	M12	M12	J12-M12	430243	379040	49 598 Ft	 M profilú présfófa
		M12	M18	J18-M12	430244	379057	55 976 Ft	
		M15	M12	J12-M15	430245	379064	47 630 Ft	
		M15	M18	J18-M15	430246	379071	54 244 Ft	
		M18	M12	J12-M18	430247	379088	47 630 Ft	
		M18	M18	J18-M18	430248	379095	54 244 Ft	
		M22	M12	J12-M22	430249	379101	47 630 Ft	 M profilú présgyűrű
		M22	M18	J18-M22	430250	379118	54 244 Ft	
		M28	M12	J12-M28	430251	379125	47 630 Ft	
		M28	M18	J18-M28	430252	379132	54 244 Ft	
		M35	M12	J12-M35	430253	379149	62 039 Ft	
		M35	M18	J18-M35	430254	379156	54 244 Ft	
		M42	M18	RJ18-M42 (RJA-1 présgyűrű adapter szükséges hozzá)	430255	379163	174 087 Ft	
M54	M18	RJ18-M54 (RJA-1 présgyűrű adapter szükséges hozzá)	430256	379170	179 598 Ft			
V	Viega Comap IBP Sanha: Nirosan	V12	M12	J12-V12	430260	379217	49 598 Ft	 V profilú présfófa
		V12	M18	J18-V12	430261	379224	55 976 Ft	
		V15	M12	J12-V15	430262	379231	47 630 Ft	
		V15	M18	J18-V15	430263	379248	54 244 Ft	
		V18	M12	J12-V18	430264	379255	47 630 Ft	
		V18	M18	J18-V18	430265	379262	54 244 Ft	
		V22	M12	J12-V22	430266	379279	47 630 Ft	 V profilú présgyűrű
		V22	M18	J18-V22	430267	379286	54 244 Ft	
		V28	M12	J12-V28	430268	379293	47 630 Ft	
		V28	M18	J18-V28	430269	379309	54 244 Ft	
		V35	M12	J12-V35	430270	379316	62 039 Ft	
		V35	M18	J18-V35	430271	379323	54 244 Ft	
		V42	M18	RJ18-V42 (RJA-1 présgyűrű adapter szükséges hozzá)	430272	379330	174 087 Ft	
V54	M18	RJ18-V54 (RJA-1 présgyűrű adapter szükséges hozzá)	430273	379347	179 598 Ft			
TH	ALB Comap Fränkische Henco (TH14 - TH25) IPA Sanha Tiemme	TH14	M12	J12-TH14	430274	379354	49 598 Ft	 TH profilú szorító-pófa
		TH14	M18	J18-TH14	430275	379361	55 976 Ft	
		TH16	M12	J12-TH16	430276	379378	47 630 Ft	
		TH16	M18	J18-TH16	430277	379385	54 244 Ft	
		TH18	M12	J12-TH18	430278	379392	49 598 Ft	
		TH18	M18	J18-TH18	430279	379408	55 976 Ft	
		TH20	M12	J12-TH20	430280	379415	47 630 Ft	 TH profilú présgyűrű
		TH20	M18	J18-TH20	430281	379422	54 244 Ft	
		TH25	M12	J12-TH25	430282	379439	47 630 Ft	
		TH25	M18	J18-TH25	430355	380169	53 299 Ft	
		TH26	M12	J12-TH26	430283	379446	47 630 Ft	
		TH26	M18	J18-TH26	430284	379453	54 244 Ft	
		TH32	M12	J12-TH32	430285	379460	47 630 Ft	
		TH32	M18	J18-TH32	430286	379477	54 244 Ft	
		TH40	M12	J12-TH40	430287	379484	66 213 Ft	
		TH40	M18	RJ18-TH40 (RJA-1 présgyűrű adapter szükséges hozzá)	430288	379491	148 496 Ft	
		TH50	M18	RJ18-TH50 (RJA-1 présgyűrű adapter szükséges hozzá)	430289	379507	151 803 Ft	
TH63	M18	RJ18-TH63 (RJA-1 présgyűrű adapter szükséges hozzá)	430290	379514	177 945 Ft			

Présfák

Szorítópofo	A következő csövekhez használható	Névleges méret	Javasolt gépek	Leírás	Cikkszám 4932	EAN Kód 4002395	Nettó listaár	
U	ALB Uponor: Unipipe, Airpipe Kann: Kann-therm Wavin: Press-Systeme Fränkische: Apex F50 Profi DW Verbundrohr: Multitubo IBP: >B< Flex KE Kelit: Kelit Kelox Jupiter: Heizsystem	U14	M12	J12-U14	430291	379521	49 498 Ft	  U profilú szorítópofo  U profilú présgyűrű
		U14	M18	J18-U14	430292	379538	56 055 Ft	
		U16	M12	J12-U16	430293	379545	47 630 Ft	
		U16	M18	J18-U16	430294	379552	54 244 Ft	
		U18	M12	J12-U18	430295	379569	49 598 Ft	
		U18	M18	J18-U18	430296	379576	56 055 Ft	
		U20	M12	J12-U20	430297	379583	47 630 Ft	
		U20	M18	J18-U20	430298	379590	54 244 Ft	
		U25	M12	J12-U25	430299	379606	47 630 Ft	
		U25	M18	J18-U25	430300	379613	54 244 Ft	
		U32	M12	J12-U32	430301	379620	47 630 Ft	
		U32	M18	J18-U32	430302	379637	54 244 Ft	
		U40	M12	J12-U40	430303	379644	66 213 Ft	
		U40	M18	RJ18-U40 (RJA-1 présgyűrű adapter szükséges hozzá)	430304	379651	148 496 Ft	
U50	M18	RJ18-U50 (RJA-1 présgyűrű adapter szükséges hozzá)	430305	379668	151 803 Ft			
U63	M18	RJ18-U63 (RJA-1 présgyűrű adapter szükséges hozzá)	430306	379675	177 945 Ft			
ACz	ACOME MT	Acz12	M12	J12-ACz 12	459388	4058546010492	52 978 Ft	
		Acz16	M12	J12-ACz 16	459389	4058546010508	52 978 Ft	
		Acz20	M12	J12-ACz 20	459390	4058546010515	54 059 Ft	
		Acz25	M12	J12-ACz 25	459391	4058546010522	54 059 Ft	
G	Geberit: Mepla & Mepla Therm	G16	M12		464217	4058546221621		
		G20	M12		464218	4058546221638		
		G26	M12		464219	4058546221645		
		G32	M12		464220	4058546221652		
		G40	M12		464221	4058546221669		
① Présgyűrű adapter				RJA-1	430307	379682	123 220 Ft	①  Présgyűrű adapter

Krimpekő betétek az M18 HCCT-hez

Típus	Betét formája	Kábelcső méret (mm ²)	Mutató szám	Leírás	Mennyiség	Rendelt mennyiség	Cikkszám	EAN kód	Nettó listaár	
① NF C 20-130 réz csőcsatlakozókhoz és összekötőkhöz	Hex	16	16	NF22 Cu 16	1	1	4932451733	4002395276837	24 402 Ft	
		25	25	NF22 Cu 25	1	1	4932451734	4002395276844	24 402 Ft	
		35	35	NF22 Cu 35	1	1	4932451735	4002395276851	24 402 Ft	
		50	50	NF22 Cu 50	1	1	4932451736	4002395276868	24 402 Ft	
		70	70	NF22 Cu 70	1	1	4932451737	4002395276875	24 402 Ft	
		95	95	NF22 Cu 95	1	1	4932451738	4002395276882	24 402 Ft	
		120	120	NF22 Cu 120	1	1	4932451739	4002395276899	25 583 Ft	
		150	150	NF22 Cu 150	1	1	4932451740	4002395277506	25 583 Ft	
		185	185	NF22 Cu 185	1	1	4932451741	4002395277513	25 583 Ft	
		240	240	NF22 Cu 240	1	1	4932451742	4002395277520	25 583 Ft	
② DIN 46235 réz csőcsatlakozókhoz és összekötőkhöz (DIN 46267)	Hex	16	8	DIN22 Cu 16	1	1	4932451744	4002395277551	24 402 Ft	
		25	10	DIN22 Cu 25	1	1	4932451745	4002395277568	24 402 Ft	
		35	12	DIN22 Cu 35	1	1	4932451746	4002395277575	24 402 Ft	
		50	14	DIN22 Cu 50	1	1	4932451747	4002395277582	24 402 Ft	
		70	16	DIN22 Cu 70	1	1	4932451748	4002395277599	24 402 Ft	
		95	18	DIN22 Cu 95	1	1	4932451749	4002395278206	24 402 Ft	
		120	20	DIN22 Cu 120	1	1	4932451750	4002395278213	25 583 Ft	
		150	22	DIN22 Cu 150	1	1	4932451751	4002395278220	25 583 Ft	
		185	25	DIN22 Cu 185	1	1	4932451752	4002395278237	25 583 Ft	
		240	28	DIN22 Cu 240	1	1	4932451753	4002395278244	25 583 Ft	
③ Réz csőcsatlakozók és összekötők hatszögprézésére	Hex	300	32	DIN22 Cu 300	1	1	4932451754	4002395278251	25 583 Ft	
		16	16	R22 Cu 16	1	1	4932451755	4002395278268	24 402 Ft	
		25	25	R22 Cu 25	1	1	4932451756	4002395278275	24 402 Ft	
		35	35	R22 Cu 35	1	1	4932451757	4002395278282	24 402 Ft	
		50	50	R22 Cu 50	1	1	4932451758	4002395278299	24 402 Ft	
		70	70	R22 Cu 70	1	1	4932451759	4002395278909	24 402 Ft	
		95	95	R22 Cu 95	1	1	4932451760	4002395278916	24 402 Ft	
		120	120	R22 Cu 120	1	1	4932451761	4002395278923	25 583 Ft	
		150	150	R22 Cu 150	1	1	4932451762	4002395278930	25 583 Ft	
		185	185	R22 Cu 185	1	1	4932451763	4002395278947	25 583 Ft	
④ Réz csőcsatlakozók és összekötők (DIN 46234, DIN 46230, DIN 46341)	Félkör	240	240	R22 Cu 240	1	1	4932451764	4002395278954	25 583 Ft	
		300	300	R22 Cu 300	1	1	4932451765	4002395278961	25 583 Ft	
		16	16	Q22 Cu 16	1	1	4932451766	4002395278978	32 748 Ft	
		25	25	Q22 Cu 25	1	1	4932451767	4002395278985	32 748 Ft	
		35	35	Q22 Cu 35	1	1	4932451768	4002395278992	32 748 Ft	
		50	50	Q22 Cu 50	1	1	4932451769	4002395279609	32 748 Ft	
⑤ Alumínium csőcsatlakozók és összekötők hatszögprézésére (DIN 46329, 46267, DIN EN 50182)	Hex	70	70	Q22 Cu 70	1	1	4932451770	4002395279616	32 748 Ft	
		16/25	12	DIN22 AL 16/25	1	1	4932451771	4002395279623	24 402 Ft	
		35	14	DIN22 AL 35	1	1	4932451772	4002395279630	24 402 Ft	
		50	16	DIN22 AL 50	1	1	4932451773	4002395279647	24 402 Ft	
		70	18	DIN22 AL 70	1	1	4932451774	4002395279654	24 402 Ft	
		95/120	22	DIN22 AL 95/120	1	1	4932451775	4002395279661	25 583 Ft	
		150	25	DIN22 AL 150	1	1	4932451776	4002395279678	25 583 Ft	
⑥ Réz és alumínium csőcsatlakozókhoz és összekötőkhöz	Kerek	185	28	DIN22 AL 185	1	1	4932451777	4002395279685	25 583 Ft	
		240	32	DIN22 AL 240	1	1	4932451778	4002395279692	25 583 Ft	
		300	34	DIN22 AL 300	1	1	4932451779	4002395279699	25 583 Ft	
		16	-	RU22 Cu/Al 16	1	1	4932451780	4002395276912	28 339 Ft	
		35/25	-	RU22 Cu35/AL25	1	1	4932451781	4002395276929	28 339 Ft	
		50/35	-	RU22 Cu50/AL35	1	1	4932451782	4002395276936	28 339 Ft	
		70/50	-	RU22 Cu70/AL50	1	1	4932451783	4002395276943	28 339 Ft	
		95/70	-	RU22 Cu95/AL70	1	1	4932451784	4002395276950	28 339 Ft	
		120/95	-	RU22 Cu120/AL95	1	1	4932451785	4002395276967	28 339 Ft	
		150/120	-	RU22 Cu150/AL120	1	1	4932451786	4002395276974	28 339 Ft	
⑦ Tároló doboz Krimpelő pófkához	Kerek	185/150	-	RU22 Cu185/AL150	1	1	4932451787	4002395276981	28 339 Ft	
		240/185	-	RU22 Cu240/AL185	1	1	4932451788	4002395276998	28 339 Ft	
		300/240	-	RU22 Cu300/AL240	1	1	4932451789	4002395277605	28 339 Ft	
⑦ Tároló doboz Krimpelő pófkához						1	1	4932459339	4058546010003	4 638 Ft

①



②

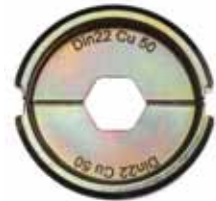

③



④



⑤



⑥



⑦



Krimpelő betétek

ÚJ

Tipus	Betét formája	Kábelcső méret (mm ²)	Mutató szám	Leírás	Mennyiség	Rendelt mennyiség	Cikkszám	EAN kód	Nettó listaár
① NF C 20-130 réz csősarukhoz és összekötőkhöz	Hex	16	16	NF13 Cu 16	1	1	4932459453	4058546011147	32 268 Ft
		25	25	NF13 Cu 25	1	1	4932459454	4058546011154	32 268 Ft
		35	35	NF13 Cu 25	1	1	4932459455	4058546011161	32 268 Ft
		50	50	NF13 Cu 50	1	1	4932459456	4058546011178	32 268 Ft
		70	70	NF13 Cu 70	1	1	4932459457	4058546011185	32 268 Ft
		95	95	NF13 Cu 95	1	1	4932459458	4058546011192	32 268 Ft
		120	120	NF13 Cu 120	1	1	4932459459	4058546011208	33 781 Ft
		150	150	NF13 Cu 150	1	1	4932459460	4058546011215	33 781 Ft
		185	185	NF13 Cu 185	1	1	4932459461	4058546011222	33 781 Ft
		240	240	NF13 Cu 240	1	1	4932459462	4058546011239	33 781 Ft
		300	300	NF13 Cu 300	1	1	4932459463	4058546011246	33 781 Ft
400	400	NF13 Cu 400	1	1	4932459464	4058546011253	33 781 Ft		
② DIN 46235 réz csősarukhoz és összekötőkhöz (DIN 46267)	Hex	16	8	DIN13 Cu 16	1	1	4932459465	4058546011260	32 268 Ft
		25	10	DIN13 Cu 25	1	1	4932459466	4058546011277	32 268 Ft
		35	12	DIN13 Cu 35	1	1	4932459467	4058546011284	32 268 Ft
		50	14	DIN13 Cu 50	1	1	4932459468	4058546011291	32 268 Ft
		70	16	DIN13 Cu 70	1	1	4932459469	4058546011307	32 268 Ft
		95	18	DIN13 Cu 95	1	1	4932459470	4058546011314	32 268 Ft
		120	20	DIN13 Cu 120	1	1	4932459471	4058546011321	33 781 Ft
		150	22	DIN13 Cu 150	1	1	4932459472	4058546011338	33 781 Ft
		185	25	DIN13 Cu 185	1	1	4932459473	4058546011345	33 781 Ft
		240	28	DIN13 Cu 240	1	1	4932459474	4058546011352	33 781 Ft
		300	32	DIN13 Cu 300	1	1	4932459475	4058546011369	33 781 Ft
③ Réz csősaruk és összekötők hatszög- prézelésére	Hex	16	16	R13 Cu 16	1	1	4932459494	4058546011550	32 268 Ft
		25	25	R13 Cu 25	1	1	4932459495	4058546011567	32 268 Ft
		35	35	R13 Cu 35	1	1	4932459496	4058546011574	32 268 Ft
		50	50	R13 Cu 50	1	1	4932459497	4058546011581	32 268 Ft
		70	70	R13 Cu 70	1	1	4932459498	4058546011598	32 268 Ft
		95	95	R13 Cu 95	1	1	4932459499	4058546011604	32 268 Ft
		120	120	R13 Cu 120	1	1	4932459500	4058546011611	33 781 Ft
		150	150	R13 Cu 150	1	1	4932459501	4058546011628	33 781 Ft
		185	185	R13 Cu 185	1	1	4932459502	4058546011635	33 781 Ft
		240	240	R13 Cu 240	1	1	4932459503	4058546011642	33 781 Ft
		300	300	R13 Cu 300	1	1	4932459504	4058546026769	33 781 Ft
400	400	R13 Cu 400	1	1	4932459505	4058546026776	33 781 Ft		
④ Réz csősaruk és összekötők (DIN 46234, DIN 46230, DIN 46341)	Félgör	16	16	Q13 CU 16	1	1	4932459477	4058546011383	42 269 Ft
		25	25	Q13 CU 25	1	1	4932459478	4058546011390	42 269 Ft
		35	35	Q13 CU 35	1	1	4932459479	4058546011406	42 269 Ft
		50	50	Q13 CU 50	1	1	4932459480	4058546011413	42 269 Ft
		70	70	Q13 CU 70	1	1	4932459481	4058546011420	42 269 Ft
95	95	Q13 CU 95	1	1	4932459482	4058546011437	42 269 Ft		
⑤ Alumínium csősaruk és összekötők hatszög- prézelésére (DIN 46329, 46267, DIN EN 50182)	Hex	16/25	12	DIN13 AL 16/25	1	1	4932459506	4058546026783	32 268 Ft
		35	14	DIN13 AL 35	1	1	4932459507	4058546026790	32 268 Ft
		50	16	DIN13 AL 50	1	1	4932459508	4058546026806	32 268 Ft
		70	18	DIN13 AL 70	1	1	4932459509	4058546026813	32 268 Ft
		95/120	22	DIN13 AL 95/120	1	1	4932459510	4058546026820	33 781 Ft
150	25	DIN13 AL 150	1	1	4932459511	4058546026837	33 781 Ft		
185	28	DIN13 AL 185	1	1	4932459512	4058546026844	33 781 Ft		
240	32	DIN13 AL 240	1	1	4932459513	4058546026851	33 781 Ft		
300	34	DIN13 AL 300	1	1	4932459514	4058546026868	33 781 Ft		
⑥ Réz és alumínium csősarukhoz és összekötőkhöz	Kerek	16	-	RU13 Cu/Al16	1	1	4932459483	4058546011444	36 592 Ft
		35/25	-	RU13 Cu35/ AL25	1	1	4932459484	4058546011451	36 592 Ft
		50/35	-	RU13 Cu50/ AL35	1	1	4932459485	4058546011468	36 592 Ft
		70/50	-	RU13 Cu70/ AL50	1	1	4932459486	4058546011475	36 592 Ft
		95/70	-	RU13 Cu95/ AL70	1	1	4932459487	4058546011482	36 592 Ft
		120/95	-	RU13 Cu120/ AL95	1	1	4932459488	4058546011499	36 592 Ft
		150/120	-	RU13 Cu150/ AL120	1	1	4932459489	4058546011505	36 592 Ft
		185/150	-	RU13 Cu185/ AL150	1	1	4932459490	4058546011512	36 592 Ft
		240/185	-	RU13 Cu240/ AL185	1	1	4932459491	4058546011529	36 592 Ft
		300/240	-	RU13 Cu300/ AL240	1	1	4932459492	4058546011536	36 592 Ft
		400/300	-	RU13 Cu400/ AL300	1	1	4932459493	4058546011543	36 592 Ft

①

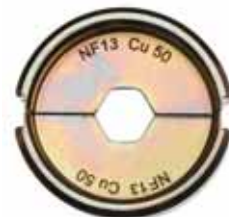

②



③



④



⑤



⑥



Krimpelő betétek

ÚJ

Típus	Betét formája	Kábelsaru méret (mm ²)	Mutató szám	Leírás	Mennyiség	Rendelt mennyiség	Cikkszám	EAN kód	Nettó listaár
① Kábel-érvég hüvely	Trapéz	16	-	AEH13 Cu 16	1	1	4932459515	4058546026875	40 377 Ft
		25	-	AEH13 Cu 25	1	1	4932459516	4058546026882	40 377 Ft
		35	-	AEH13 Cu 35	1	1	4932459517	4058546026899	40 377 Ft
		50	-	AEH13 Cu 50	1	1	4932459518	4058546026905	40 377 Ft
		70	-	AEH13 Cu 70	1	1	4932459519	4058546026912	40 377 Ft
		95	-	AEH13 Cu 95	1	1	4932459520	4058546026929	40 377 Ft
		120	-	AEH13 Cu 120	1	1	4932459521	4058546026936	40 377 Ft
		150	-	AEH13 Cu 150	1	1	4932459522	4058546026943	40 377 Ft
		185	-	AEH13 Cu 185	1	1	4932459523	4058546026950	40 377 Ft
		240	-	AEH13 Cu 240	1	1	4932459524	4058546026967	40 377 Ft
② C formájú kapocs	Ovális	16	-	C13 Cu 16	1	1	4932459525	4058546026974	36 592 Ft
		25	-	C13 Cu 25	1	1	4932459526	4058546026981	36 592 Ft
		35	-	C13 Cu 35	1	1	4932459527	4058546026998	36 592 Ft
		50	-	C13 Cu 50	1	1	4932459528	4058546027001	36 592 Ft
		70	-	C13 Cu 70	1	1	4932459529	4058546027018	36 592 Ft
		10	-	C13 Cu 10	1	1	4932459530	4058546027025	36 592 Ft
		10-35	-	C13 Cu 10-35	1	1	4932459531	4058546027032	36 592 Ft
		25-50	-	C13 Cu 25-50	1	1	4932459532	4058546027049	36 592 Ft
③ H formájú kapocs	Ovális	35-70	-	C13 Cu 35-70	1	1	4932459533	4058546027056	36 592 Ft
		70	-	HAH13 Cu 70	1	1	4932459534	4058546027063	36 592 Ft
④ Előpréselt, ovális formájú kábel-sarukhoz, dupla krimpeléshez	Ovális	95	-	HAH13 Cu 95	1	1	4932459535	4058546027070	36 592 Ft
		120	-	HAH13 Cu 120	1	1	4932459536	4058546027087	36 592 Ft
		2x50	-	DP13 Cu 2x50	1	1	4932459537	4058546027094	36 592 Ft
⑤ M18 HCCT109/42-hez való krimpelő betétekhez doboz (a betétek külön vásárolhatók)		2x70	-	DP13 Cu 2x70	1	1	4932459538	4058546027100	36 592 Ft
		2x95	-	DP13 Cu 2x95	1	1	4932459539	4058546027117	36 592 Ft
					1	1	4932464211	4058546221560	5 400 Ft

①



②

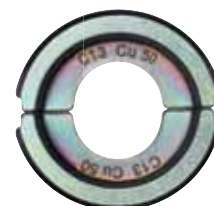

③



④



⑤



Rendszertartozékok - Lyukasztó- kivágó szerszámokhoz

- Alkalmos puha acélhoz és alumíniumhoz 3 mm vastagságig.
- Alkalmos rozsdamentes acélhoz is 2,5 mm vastagságig.



Ø (mm)	Páncél menet standard mérete	ISO standard metrikus méret	Mennyiség	Rendelt mennyiség	Lyukasztás			Vágás		
					Cikkszám	EAN kód	Nettó listaár	Cikkszám	EAN kód	Nettó listaár
16.2		M 16	1	1	4932430841	4002395385034	5 425 Ft	4932430913	4002395385751	3 929 Ft
20.4	PG 13.5	M 20	1	1	4932430842	4002395385041	5 425 Ft	4932430914	4002395385768	3 929 Ft
22.5	PG 16 1/2"		1	1	4932430843	4002395385058	5 425 Ft	4932430915	4002395385775	3 929 Ft
25.4		M 25	1	1	4932430844	4002395385065	5 425 Ft	4932430916	4002395385782	3 929 Ft
28.3	PG 21 3/4"		1	1	4932430845	4002395385072	5 425 Ft	4932430917	4002395385799	3 929 Ft
32.5		M 32	1	1	4932430846	4002395385089	6 606 Ft	4932430918	4002395385805	4 480 Ft
40.5		M 40	1	1	4932430847	4002395385096	8 024 Ft	4932430919	4002395385812	5 976 Ft
50.5		M 50	1	1	4932430848	4002395385102	10 701 Ft	4932430920	4002395385829	6 685 Ft
63.5		M 63	1	1	4932430849	4002395385119	11 331 Ft	4932430921	4002395385836	8 575 Ft

Menetes végződés 49162680 Ø 11,1 mm: előfurat készítést igényel Ø 11,3 - 11,5 mm-es vagy lépcső fúróval.

Menetes végződés 49162681 Ø 19 mm: előzetes furatot igényel Ø 20 mm-es vagy lépcsős fúróval.

Leírás	Mennyiség	Cikkszám	EAN kód	Nettó listaár
--------	-----------	----------	---------	---------------

Milwaukee® adapter, mely használható a konkurens Klauke®, Greenlee® és Alfa® lyukasztó- kivágó szerszámokkal.	1	49162685	045242337965	4 644 Ft
---	---	----------	--------------	----------

Rendszertartozékok - Élek kábelvágóhoz, alkalmas: M18™ HCCAC / M18™ HCCS

Leírás	Mennyiség	Rendelt mennyiség	Cikkszám	EAN kód	Nettó listaár
Kábel vágó pofa és kés, alumínium-acél kábelekhöz. Alkalmos Max. 22,5 mm átmérőig. ACSR: alumínium vezetéksodrony acél erősítéssel, ACS: alumínium vezetéksodrony. Nem alkalmas páncélozott kábelekhöz és acélsodronyokhoz.	1	1	49162773	045242350070	53 220 Ft
② Cserre vágókés a 49162773 vágó pofához	1	1	48440412	045242355235	27 630 Ft
Kábel vágó pofa és kés készlet réz és alumínium kábel vágásához. Standard réz/alumínium kábelekhöz max.					
① 4x50 mm², alumínium kábelhez max. 1x500 mm², réz kábelhez max. 1x400 mm². Nem alkalmas finomszálú nagy rugalmasságú kábelhez.	1	1	4932430839	4002395385010	48 575 Ft
② Rézhez és alumíniumhoz való cserre penge kábelvágóhoz.	1	1	4932430840	4002395385027	22 748 Ft

①



②



Rendszertartozékok - kábelvágó pengék M18 HCC75 földalatti kábelvágóhoz

ÚJ

Leírás	Mennyiség	Rendelt mennyiség	Cikkszám	EAN kód	Nettó listaár
Cserélhető penge M18 HCC75-höz	1	1	49162774	045242486663	116 291 Ft



Rendszertartozékok- kábelvágó kések M18 HCC45-höz

ÚJ

Leírás	Mennyiség	Rendelt mennyiség	Cikkszám	EAN kód	Nettó listaár
ACSR penge M18 HCC 45-höz	1	1	49162775	045242486632	57 079 Ft



Csőtágító fejek, Magyarországon nem rendelhető!

Leírás	Cső átmérő (mm)	Cső falvastagság	Cső nyomás (bar)	Alkalmas	Mennyiség	Rendelt mennyiség	Cikkszám	EAN kód
PXPH9-144/8	9.9	1.1	4/8	M12, M18	1	1	4932430102	4002395377633
PXPH12I-14	12	1.7/ 1.8/ 2	6-10	M12, M18	1	1	4932352716	4002395373741
PXPH15N-14	14 / 15	2.5	6-10	M12, M18	1	1	4932352727	4002395373857
PXPH16I-1406	16	1.5/ 1.8	6	M12, M18	1	1	4932430103	4002395377640
PXPH16I-1410	16	1.8/ 2.0/ 2.2	10	M12, M18	1	1	4932352717	4002395373758
PXPH18N-14	17 / 18	2.5	6-10	M12, M18	1	1	4932352728	4002395373864
PXPH20I-1406	20	1.9/ 2.0/ 2.3	6, (8 bar - Ø 2.3 mm)	M12, M18	1	1	4932352718	4002395373765
PXPH20I-1410	20	2.8	10	M12, M18	1	1	4932352719	4002395373772
PXPH20I-2506	20	1.9/ 2.0/ 2.3	6, (8 bar - Ø 2.3 mm)	M18	1	1	4932352733	4002395373918
PXPH20I-2510	20	2.8	10	M18	1	1	4932352748	4002395374069
PXPH22N-14	22	3	6-10	M12, M18	1	1	4932352729	4002395373871
PXPH25I-1406	25	2.3	6	M12, M18	1	1	4932352720	4002395373789
PXPH25I-1410	25	3.5	10	M12, M18	1	1	4932352721	4002395373796
PXPH25I-2506	25	2.3	6	M18	1	1	4932352722	4002395373802
PXPH25I-2510	25	3.5	10	M18	1	1	4932352749	4002395374076
PXPH28N-14	28	4	6-10	M12, M18	1	1	4932352730	4002395373888
PXPH32I-1406	32	2.9	6	M12, M18	1	1	4932352723	4002395373819
PXPH32I-25	32	2.9/ 4.4	6-10	M18	1	1	4932352724	4002395373826
PXPH40I-2506	40	3.7	6	M18	1	1	4932352725	4002395373833
PXPH 40I - 5606	40	3.7	6-10	M18 BLPXPL	1	1	4932451396	4002395160884
PXPH 50I - 5606	50	4.6	6-10	M18 BLPXPL	1	1	4932451397	4002395160891
PXPH 63I - 5606	63	5.8	6-10	M18 BLPXPL	1	1	4932451398	4002395158102
PXPH 75I - 5606	75	6.8	6-10	M18 BLPXPL	1	1	4932451399	4002395158119
Kenőzsír, Magyarországon nem rendelhető!					1	1	4932352726	4002395373840



Rendszertartozékok - Felsőmarók

Leírás	Felsőmarókhöz	Mennyiség	Rendelt mennyiség	Cikkszám	EAN kód	Nettó listaár
Precíziós foglalat marógéphez Nagy forgáspontosság.						
Ø 3 mm.	OFE 710,OFE 630 OFS 450	1	1	4932308974	4002395309092	3 535 Ft
Ø 6,35 mm (1/4").	OFE 710,OFE 630 OFS 450	1	1	4932313194	4002395302857	1 961 Ft
Ø 6 mm.	OFE 710,OFE 630 OFS 450	1	1	4932313192	4002395302833	1 882 Ft
Ø 8 mm.	OFE 710,OFE 630 OFS 450	1	1	4932313190	4002395302840	1 961 Ft

①



Rendszertartozékok - Lapostiplimarók

Leírás	Lapostiplimaróhoz	Mennyiség	Rendelt mennyiség	Cikkszám	EAN kód	Nettó listaár
Tárcsamaró	LF 650 PJ 710	1	1	4932361072	4002395326679	8 102 Ft
Váztartó porzsákhoz 4931443873	LF 650 PJ 710	1	1	4931442872	4002395247899	
Tartalék papírszakok 4932345544-hez.	LF 650 PJ 710	5	1	4931442873	4002395247882	
Kulcs	LF 650 PJ 710	1	1	4932345712	4002395305551	433 Ft



Rendszertartozékok - Egyenes csiszolók

Leírás	Egyenes csiszolókhöz	Mennyiség	Rendelt mennyiség	Cikkszám	EAN kód	Nettó listaár
Ø 3 mm.	DGL 34,DGL 30 E,DG 30 E, PSG 12,PSG 14.4 PP,HD18 SG	1	1	4932308974	4002395309092	3 535 Ft
Ø 6 mm.	PSG 14.4 PP,HD18 SG, PSG 12,DG 30 E, DGL 30 E,DGL 34	1	1	4932313192	4002395302833	1 882 Ft
Ø 6 mm.	DG 7 E	1	1	4931391453	4002395734818	
Ø 8 mm.	DGL 34,DGL 30 E,DG 30 E, PSG 12,PSG 14.4 PP, HD18 SG,V 28 SG	1	1	4932313190	4002395302840	1 961 Ft
Ø 8 mm.	DG 7 E	1	1	4931391452	4002395734801	
Ø 6,35 mm (1/4").	DGL 34,DGL 30 E,DG 30 E, PSG 12,PSG 14.4 PP,HD18 SG	1	1	4932313194	4002395302857	1 961 Ft



Rendszertartozékok - Lemezvágók

Leírás	Lemezvágókhöz	Mennyiség	Rendelt mennyiség	Cikkszám	EAN kód	Nettó listaár
Pisztoly él, 4 élű kés	PPS 12	1	1	4932308837	4002395311583	5 110 Ft
Vágóél, 4 élű kés	KS 2.5,S 2.5	1	1	4932430171	4002395378326	5 346 Ft
	PPS 12	1	1	4932308838	4002395309085	5 189 Ft
Központi él	SMC 1.2 Q	1	1	48440150	045242140701	6 764 Ft
Balos kés	SMC 1.2 Q	1	1	48440160	045242140756	6 764 Ft
Jobbos kés	SMC 1.2 Q	1	1	48440170	045242140800	6 764 Ft
Befogó csavar 5/32"	SMC 1.2 Q	1	1	49960070	045242221554	102 Ft



Rendszertartozékok - Folyamatos lyukasztók

Leírás	Folyamatos lyukasztókhoz	Mennyiség	Rendelt mennyiség	Cikkszám	EAN kód	Nettó listaár	
Lyukasztó.	KN 2	PN 14.4, PN 12,N 2	1	1	4932430172	4002395378333	12 039 Ft
Bélyeg.	KN 2	PN 14.4, PN 12,N 2	1	1	4932279565	4002395308521	13 220 Ft
Speciális kinyomó tengely. Hullámos acéllemez vágásához tervezett. Maximális vágási vastagság 1,5 mm.	KN 2	PN 14.4, PN 12,N 2	1	1	4932279498	4002395308514	14 165 Ft



Rendszertartozékok - Csővágó / Kábelvágó

Leírás	Mennyiség	Rendelt mennyiség	Cikkszám	EAN kód	Nettó listaár
① Tárcsák csővágóhoz. Rézcsövekhez alkalmas. Nem alkalmas műanyag és rozsdamentes acél csövekhez.	2	1	48380010	045242159710	1 646 Ft
② Kábelvágó penge	1	1	4932430070	4002395377312	9 835 Ft
PEX cső vágó penge C12 PPC-hez	1	1	4931441978	4002395179268	

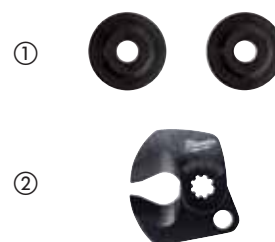

Rendszertartozékok - Mérőműszerek villanszerelőknek

Leírás	Mennyiség	Rendelt mennyiség	Cikkszám	EAN kód	Nettó listaár
① Szondafejek (1000 volt / 10 amper) hossza125 mm.	1	1	49771004	045242238965	7 866 Ft
② Krokodil csipesz (max. 1000 volt / 10 amper)	1	1	49771005	045242238972	9 835 Ft



Szegek és tűzőkapcsok

Tipus	Gauge	Méreték (mm)	Teljes hossz (mm)	Dőlésszög	Anyag	Mennyiség	Rendelt mennyiség	Cikkszám	EAN kód	Nettó listaár
① 18 G szegek	18	1,0 x 1,25	16	0°	Gyantával bevont. Galvanizált	10,000	1	4932459124	4002395287796	4 480 Ft
	18	1,0 x 1,25	19	0°	Gyantával bevont. Galvanizált	10,000	1	4932459125	4002395288403	4 795 Ft
	18	1,0 x 1,25	25	0°	Gyantával bevont. Galvanizált	5,000	1	4932459126	4002395288410	2 906 Ft
	18	1,0 x 1,25	30	0°	Gyantával bevont. Galvanizált	5,000	1	4932459127	4002395288427	3 063 Ft
	18	1,0 x 1,25	32	0°	Gyantával bevont. Galvanizált	5,000	1	4932459128	4002395288434	3 142 Ft
	18	1,0 x 1,25	40	0°	Gyantával bevont. Galvanizált	5,000	1	4932459129	4002395288441	3 614 Ft
	18	1,0 x 1,25	45	0°	Gyantával bevont. Galvanizált	4,000	1	4932459130	4002395288458	3 142 Ft
	18	1,0 x 1,25	50	0°	Gyantával bevont. Galvanizált	4,000	1	4932459131	4002395288465	3 378 Ft
	18	1,0 x 1,25	16	0°	Rozsdamentes	10,000	1	4932459132	4002395288472	12 197 Ft
	18	1,0 x 1,25	19	0°	Rozsdamentes	10,000	1	4932459133	4002395288489	13 220 Ft
	18	1,0 x 1,25	25	0°	Rozsdamentes	5,000	1	4932459134	4002395288496	7 630 Ft
	18	1,0 x 1,25	30	0°	Rozsdamentes	5,000	1	4932459135	4002395289103	9 362 Ft
	18	1,0 x 1,25	32	0°	Rozsdamentes	5,000	1	4932459136	4002395289110	8 890 Ft
	18	1,0 x 1,25	40	0°	Rozsdamentes	5,000	1	4932459137	4002395289127	10 307 Ft
② 16 G szegek	16	1.36 x 1.65	32	20°	Galvanizált	2,000	1	4932459140	4002395289158	2 906 Ft
	16	1.36 x 1.65	38	20°	Galvanizált	2,000	1	4932459141	4002395289165	3 142 Ft
	16	1.36 x 1.65	45	20°	Galvanizált	2,000	1	4932459142	4002395289172	3 457 Ft
	16	1.36 x 1.65	50	20°	Galvanizált	2,000	1	4932459143	4002395289189	3 693 Ft
	16	1.36 x 1.65	64	20°	Galvanizált	2,000	1	4932459144	4002395289196	4 244 Ft
③ Tűzőkapcsok	Type 50	0,5 x 1,27	6		Galvanizált	1,200	1	4932459145	4002395289806	630 Ft
	Type 50	0,5 x 1,27	8		Galvanizált	1,200	1	4932459146	4002395289813	858 Ft
	Type 50	0,5 x 1,27	14		Galvanizált	600	1	4932459147	4002395289820	630 Ft



Rendszertartozékok - Vizsgálókamerák

Valamennyi hosszabbító fröccsenésálló és porálló.
A hosszabbítókat a kamera és az eredeti kábel közé lehet felszerelni.

Leírás	Kábel hossza (m)	Kábel átmérő (mm)	Inspekción kamerához	Mennyiség	Rendelt mennyiség	Cikkszám	EAN kód	Nettó listaár
Hosszabbító kábel. Maximálisan 3 hosszabbító kábel csatlakoztatható.	0.9	17	C12 IC	1	1	48530110	045242157747	12 512 Ft
Hosszabbító kábel. Max. 5 hosszabbító kábel csatlakoztatható.	0.9	17	C12 AVD, C12 AVA	1	1	48530141	045242216529	14 559 Ft
Hosszabbító kábel. Max. 2 hosszabbító kábel csatlakoztatható.	2.4	17	C12 IC, C12 AVD, C12 AVA	1	1	48530140*	045242195787	22 591 Ft
Digitális kamerához cserélhető kábel.	0.9	17	C12 IC	1	1	4931411079	4002395907007	
Digitális kamerához cserélhető kábel.	0.9	17	C12 AVD, C12 AVA	1	1	4931419516	4002395828227	
Analóg kamera cserélhető kábel.	0.9	9.5	C12 AVD, C12 AVA	1	1	4931419517	4002395828234	
1 m -es hosszabbító kábel M-spector vizsgálókamerához	1	12	M12 IC AV3	1	1	48530150	045242344208	30 465 Ft
3 m -es hosszabbító kábel M-spector vizsgálókamerához	3	12	M12 IC AV3	1	1	48530151	045242344222	38 339 Ft
Hosszabbító kábel 1m	1	12	M12 IC AV3	1	1	48530155	045242344215	125 504 Ft

①



②



Rendszertartozékok - M18™ Fűthető kabát

- M18™ adapter USB töltővel – A kabát M18™ akkumulátorral történő működtetéséhez. USB töltési lehetőség lejátszóhoz, mobiltelefonhoz, digitális fényképezőgéphez, GPS-hez
- 12 V autós adapter - A kabát 12 V szivargyújtóról való fűtéséhez.

Leírás	Mennyiség	Rendelt mennyiség	Cikkszám	EAN kód	Nettó listaár
① M18™ adapter USB töltővel (M18™ USB PS HJ)	1	1	4932430084	4002395377459	6 685 Ft
② 12 V autós adapter (12 V CP HJ)	1	1	4932430085	4002395377466	3 378 Ft

①



②



* Amíg a készlet tart.

Oldalfogantyúk

Leírás	Mennyiség	Rendelt mennyiség	Cikkszám	EAN kód	Nettó listaár
① Oldalfogantyú mélységmérővel az összes 43 mm-es hajtóműnyak átmérőjű géphez.	1	1	4932373725	4002395352647	2 118 Ft
② Oldalfogantyú mélységgütközővel mindenfajta fúróhoz és ütvefúróhoz, 43 mm-es átmérőjű rövid (13 mm-es) hajtóműnyakkal.	1	1	4932364149	4002395342198	3 063 Ft



QUIK-LOK kábelek

Kábel hossza (m)	Ország verzió	Mennyiség	Rendelt mennyiség	Cikkszám	EAN kód	Nettó listaár
4	EU	1	1	4932373502	4002395351725	3 299 Ft
10	EU	1	1	4932373503	4002395351732	5 268 Ft
4	CH	1	1	4932373504	4002395351749	4 157 Ft
4	GB	1	1	4932373508	4002395351787	7 455 Ft
6	EU	1	1	4932364483 ¹⁾	4002395337620	5 504 Ft
QUIK-LOK kábel javítókészlet.		1	1	4931380758	4002395714551	

¹⁾ Magas terhelés- és saválló, nem javítható



Univerzális sarokfúró adapter

- Átalakítja a Milwaukee® HDE 13 RQD egyenes fúrókat sarokfúróvá.
- Kitűnően használható a gerendák között és szűk sarokban.
- A fej és markolat 360° -ban elforgatható.
- Két sebességes: 1. Lassú: a sebesség 30%-kal csökken, a nyomaték 50%-kal nő.
2. Gyors: a sebesség 50%-kal nő.

Leírás	Mennyiség	Rendelt mennyiség	Cikkszám	EAN kód	Nettó listaár
Sarokfúró adapter.	1	1	48062871	045242088812	24 638 Ft

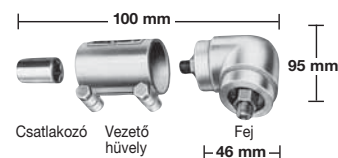

A fej rész és a fogantyú 360° -ban elfordítható és szorosan zárható különböző pozíciókban.

Rendszertartozékok - Szegélynyírók

ÚJ

Leírás	Mennyiség	Rendelt mennyiség	Cikkszám	EAN kód	Nettó listaár
① Pótfaj szegélynyíróhoz (orsót és damilt tartalmaz 49162712)	1	6	49162710*	045242493937	7 725 Ft
② Cserélhető orsó szegélynyíróhoz (49162712 damilt tartalmaz)	1	6	49162711*	045242493920	4 806 Ft
③ 2 mm x 45 m-es damil szegélynyíróhoz	1	12	49162712	045242493906	4 480 Ft
③ 2.4 mm x 76 m-es damil szegélynyíróhoz	1	10	49162713	045242493913	7 394 Ft
Automatikus adagolási orsó (49162712 damilt tartalmaz)	1	1	49162714	045242006458	8 752 Ft



* Amíg a készlet tart.

M12™ lefolyócsőtisztító tartozékok

ÚJ

Leírás	Mennyiség	Rendelt mennyiség	Cikkszám	EAN kód	Nettó listaár
① Buzogányfejű acélkábel Ø 8 mm x 7.6 m spirál	1	1	48532571	045242364213	11 094 Ft
② Csuklósfejű acélkábel Ø 8 mm X 7.6 m spirál	1	1	48532572	045242364206	12 197 Ft
① Buzogányfejű acélkábel Ø 6 mm x 7.6 m spirál	1	1	48532573	045242471270	9 520 Ft
② Csuklósfejű acélkábel Ø 6 mm x 7.6 m	1	1	48532574	045242471287	10 543 Ft
③ Buzogányfejű acélkábel + kábeltartó dob Ø 8 mm x 7.6 m	1	1	48532581	045242480586	13 772 Ft
④ Csuklósfejű acélkábel + kábeltartó dob Ø 8 mm x 7.6 m	1	1	48532582	045242480593	13 772 Ft
③ Buzogányfejű acélkábel + kábeltartó dob Ø 6 mm x 76 m	1	1	48532583	045242480609	11 646 Ft
④ Csuklósfejű acélkábel + kábeltartó dob Ø 6 mm x 7.6 spirál	1	1	48532584	045242480616	11 646 Ft



M18 FS duguláselhárító tartozékok

ÚJ

Leírás	Mennyiség	Rendelt mennyiség	Cikkszám	EAN kód	Nettó listaár
① Belső dob lefolyó tisztító géphez	1	1	4932464277	4058546222222	29 238 Ft
② M18FS buzogányfejű acélkábel 8 mm x 23 m spirál	1	1	48532772	045242513079	32 970 Ft
② M18™ 10 mm x 15 m spirál	1	1	48532773	045242513086	35 998 Ft
② M18™ 13 mm x 15 m spirál	1	1	48532774	045242513093	23 240 Ft
② M18™ 16 mm x 15 m spirál	1	1	48532775	045242513109	27 889 Ft
③ M18™ tölcéses fúró	1	1	48532786	045242006106	6 968 Ft
④ M18™ buborékfejű csőtisztító	1	1	48532787	045242006113	6 428 Ft
⑤ M18 FS pengés vágó 38 mm	1	1	48532788	045242006120	7 833 Ft
⑥ M18 FS "C" vágó 38 mm	1	1	48532789	045242006137	4 049 Ft
⑦ M18 FS tisztítófej készlet 5 darabos	5	1	48532790	045242006144	12 104 Ft

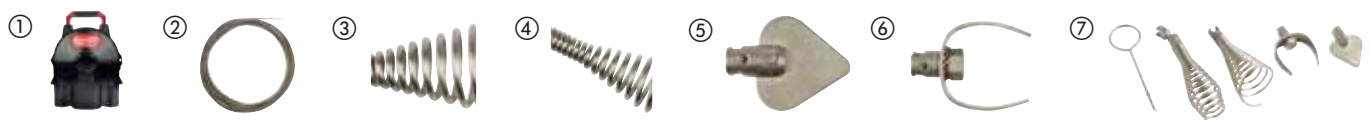

M18™ lefolyócsőtisztító tartozékok

ÚJ

Leírás	Mennyiség	Rendelt mennyiség	Cikkszám	EAN kód	Nettó listaár
① M18PF buzogányfejű acélkábel 6 mm x 10.5 m spirál	1	1	48532671	045242482740	13 401 Ft
① M18PF buzogányfejű acélkábel 6 mm x 15 m spirál	1	1	48532672	045242482757	15 888 Ft
① M18PF 8 mm x 10.5 m spirál	1	1	48532673	045242482764	15 455 Ft
① M18PF buzogányfejű acélkábel 8 mm x 15 m spirál	1	1	48532674	045242482771	17 564 Ft
① M18PF 10 mm x 10.5 m spirál	1	1	48532675	045242482788	22 537 Ft
② M18PF egyenes csőtisztító	1	1	48532681	045242503803	4 536 Ft
③ M18PF hajlított csőtisztító	1	1	48532682	045242503810	6 482 Ft
④ M18PF pengés vágó 25 mm	1	1	48532683	045242503827	3 238 Ft
⑤ M18PF "C" vágó 25 mm	1	1	48532684	045242503834	2 914 Ft
⑥ M18PF tisztítófej készlet 5 darabos	5	1	48532685	045242503841	10 590 Ft



Rendszertartozékok - Tömítőanyag- és ragasztópisztoly

Leírás	Kinyomópisztolyhoz	Mennyiség	Rendelt mennyiség	Cikkszám	EAN kód	Nettó listaár
310 ml szabványos kartus kinyomó. Valamennyi szabvány 250 ml-es és 310 ml kartushoz használható. 49520600-as cikkszámom rendelhető kinyomó tengely szükséges.	PCG 14 / 300, PCG 14 / 600	1	1	48081075	045242087938	13 063 Ft
310 ml szabványos kartus kinyomó. Valamennyi szabvány 250 ml-es és 310 ml kartushoz használható. Kinyomórudat (4932352937), kinyomó fejet és nyomócsavart (44700330) tartalmaz.	C18 PCG	1	1	48081076	045242263127	7 787 Ft
310 ml szabványos kartus kinyomó. Valamennyi szabvány 250 ml-es és 310 ml kartushoz használható. Kinyomórudat (4932430099), kinyomó fejet és nyomócsavart (44700330) tartalmaz.	C12 PCG	1	1	48080900	045242286355	4 008 Ft
310 ml alumínium kartustartó. Lehetővé teszi a 310 ml és 380 ml betétek használatát. 49520660 Kinyomó tengelyt igényel.	PCG 14 / 300, PCG 14 / 600	1	1	48081085	045242089246	14 717 Ft
400 ml alumínium hengeres kartus tartó. A 400 ml-es szabványos hengeres tasakhoz (2 db fedősapka) 48091090-as cikkszámom rendelhető kinyomó tengely és a 44700375-es cikkszámom rendelhető kinyomófej szükséges hozzá.	C18 PCG,C12 PCG	1	1	4932352844	4002395375028	2 748 Ft
600 ml alumínium hengeres kartus tartó. A 600 ml-es szabványos hengeres tasakhoz 49520660-as cikkszámom rendelhető kinyomó tengely szükséges.	PCG 14 / 600, PCG 14 / 300	1	1	48081090	045242087952	16 843 Ft
600 ml alumínium hengeres kartus tartó A 600 ml-es szabványos hengeres tasakhoz (2 db fedősapka) 48091091-as cikkszámom rendelhető kinyomó tengely és a 44700375-es cikkszámom rendelhető kinyomófej szükséges hozzá.	C18 PCG,C12 PCG	1	1	4932352845	4002395375035	3 142 Ft
400 ml áttetsző hengeres kartus tartó A 400 ml-es szabványos hengeres tasakhoz (2 db fedősapka) 48091090-as cikkszámom rendelhető kinyomó tengely és a 44700375-es cikkszámom rendelhető kinyomófej szükséges hozzá.	C18 PCG,C12 PCG	1	1	4932352842	4002395375004	10 465 Ft
600 ml áttetsző hengeres kartus tartó. A 600 ml-es szabványos hengeres tasakhoz (2 db fedősapka) 48091091-as cikkszámom rendelhető kinyomó tengely és a 44700375-es cikkszámom rendelhető kinyomófej szükséges hozzá.	C18 PCG,C12 PCG	1	1	4932352843	4002395375011	12 669 Ft
Kinyomórúd készlet 310 ml-es kinyomóhoz. Használja: 48081076 310 ml-es szabványos kartuskinyomóval.	C18 PCG	1	1	4932352937	4002395375950	3 457 Ft
Kinyomórúd készlet 310 ml-es kinyomóhoz. Használja: 48080900 310 ml-es szabványos kartuskinyomóval.	C12 PCG	1	1	4932430099	4002395377602	3 457 Ft
Rövid kinyomó tengely (340 mm hosszú). A 48081075 cikkszámú kartus tartóval és a 48081085 cikkszámú hengeres tartóval használja.	PCG 14 / 300, PCG 14 / 600	1	1	49520600	045242190201	10 465 Ft
Kinyomórúd készlet 400 ml-es kinyomóhoz. Használja: 4932352844 cikkszámú 400 ml-es alumínium hengeres kartus tartóval 4932352842 cikkszámú 400 ml-es áttetsző hengeres kartus tartóval.	C18 PCG	1	1	48091090	045242263158	3 457 Ft
Kinyomórúd készlet 400 ml-es kinyomóhoz. Használja: 4932352844 cikkszámú 400 ml-es alumínium hengeres kartus tartóval 4932352842 cikkszámú 400 ml-es áttetsző hengeres kartus tartóval.	C12 PCG	1	1	4932430100	4002395377619	3 457 Ft
Hosszú kinyomó tengely az összeszereléshez (480 mm hosszú) 48081090 cikkszámú kinyomó tengellyel használja.	PCG 14 / 300, PCG 14 / 600	1	1	49520660	045242190164	18 890 Ft
Kinyomórúd készlet 600 ml-es adagolóhengerhez. Használja: 4932352845 cikkszámú 600 ml-es alumínium hengeres kartus tartóval 4932352843 cikkszámú 600 ml-es áttetsző hengeres kartus tartóval.	C18 PCG	1	1	48091091	045242263165	4 244 Ft
Kinyomórúd készlet 600 ml-es adagolóhengerhez. Használja: 4932352845 cikkszámú 600 ml-es alumínium hengeres kartus tartóval 4932352843 cikkszámú 600 ml-es áttetsző hengeres kartus tartóval.	C12 PCG	1	1	4932430101	4002395377626	4 323 Ft
Kinyomófej az összeszereléshez	C18 PCG,C12 PCG	1	1	44700330	045242260928	299 Ft
Kinyomófej az összeszereléshez.	C18 PCG,C12 PCG	1	1	44700375	045242277438	654 Ft
Tartalék fej.	PCG 14 / 300, PCG 14 / 600, C18 PCG,C12 PCG	1	1	45760525	4002395775323	646 Ft

Rendszertartozékok a porelszívó rendszerekhez

Leírás	Milwaukee porszívókhoz	Mennyiség	Rendelt mennyiség	Cikkszám	EAN kód	Nettó listaár
Porelszívó tömlő- antisztatikus. Hossza 4 m, átmérője 36 mm, készülékadapterrel.	AS 300 ELCP,AS 500 ELCP, AS 300 EMAC	1	1	4932352311	4002395369706	25 661 Ft
Porelszívó gégecső. Hossza 3,5 m, átmérője 32 mm, adapterrel.	AS 250 ECP	1	1	4932352312	4002395369713	11 803 Ft
Adapter 330552 szívótömlő közvetlen csatlakoztatásához.	AS 1,AS 2 C	1	1	4932326528	4002395310937	
Univerzális adapterØ 35 / 33 / 27 mm.	WDC 1400 A,AS 1,AS 2 C, AS 3 W,ASE 1400,ASM 1400	1	1	4932369282	4002395338412	3 614 Ft
Ø 35 mm-es Szívó-gégecső Ø 35 mm, 50 cm, műanyag.	ASE 1400,AS 1,AS 2 C, ASM 1400	1	1	4932346620	4002395319503	2 276 Ft
Résekhez való szívófej Ø 35 mm.	WDC 1400 A,ASE 1400,AS 1, AS 2 C,AS 3 W,ASM 1400	1	1	4932276048	4002395303250	1 094 Ft
Szívó-gégecső Ø 35 mm / 4 m. Adaptert igényel (362778).	WDC 1400 A,ASE 1400,AS 1, AS 2 C,AS 3 W,ASM 1400	1	1	4932330552*	4002395312719	18 575 Ft
Porelszívó gégecső Ø 35 mm / 5 m.	ASE 1400,ASM 1400	1	1	4932373626	4002395351534	11 016 Ft
Résekhez való széles szívófej Ø 35 mm.	ASE 1400,AS 1,AS 2 C, ASM 1400	1	1	4932316070	4002395310449	1 173Ft
Ø 50 mm-es Szívócső Ø 50 mm.	ASE 1400,AS 1,AS 2 C, ASM 1400	1	1	4932316069	4002395310432	1 803 Ft
Szűkítő perem Ø 50 mm na Ø 35 mm.	ASE 1400,AS 1,AS 2 C, ASM 1400	1	1	4932316074	4002395310456	780 Ft
4 db. báránygyapjú szűrőzsák, 4 db. báránygyapjú vizes szűrő gumival.	AS 250 ECP	5	1	4932352306	4002395369652	3 457 Ft
5 x báránygyapjú 30 l-es szűrőzsák.	AS 300 ELCP,AS 300 EMAC, AS 300 ELAC	5	1	4932352307	4002395369669	6 606 Ft
5 x báránygyapjú 50 l-es szűrőzsák.	AS 500 ELCP	5	1	4932352308	4002395369676	8 811 Ft
Porzsákok: 5 db. műanyag zsák, 30 l.	AS 250 ECP,AS 300 ELCP, AS 300 EMAC	5	1	4932352309	4002395369683	5 898 Ft
Porzsákok: 5 db. műanyag zsák, 50 l.	AS 500 ELCP	5	1	4932352310	4002395369690	5 976 Ft
Porzsákok. Különösen tartós. 3 db. 18 l-es papírzsák.	NT 1500 A	1	1	4932373669	4002395351824	4 008 Ft
Porzsákok. Különösen tartós. 5 db. 25 l-es papírzsák.	RSE 1400	5	1	4932373852	4002395352821	7 315 Ft
Porzsákok. Különösen tartós. 5 db. 50 l-es papírzsák.	ASE 1400,ASM 1400	5	1	4932373621	4002395351503	10 228 Ft
Porzsák: szövet.	NT 900	1	1	4932276019	4002395303267	1 567 Ft
Porzsákok. Finom betonporhoz. Az M & H EN 60335-2-69 por besorolással megegyezik. Kizárólag ASM140-hez. 3 db. 25 l-es műanyagzsák.	ASE 1400,ASM 1400	3	1	4932399502	4002395361595	23 929 Ft
Gyapjú szűrőzsákok AS 30/42-höz	AS 30 LAC,AS 30 MAC, AS 42 MAC	5	1	4932459689	4058546028619	7 157 Ft
Porzsákok 30l	AS 42 MAC,AS 30 MAC, AS 30 LAC	5	1	4932459690	4058546028626	6 134 Ft
Szűrő betét.	AS 250 ECP,AP 250 ECP	1	1	4932352303	4002395369621	5 898 Ft
Szűrő betét.	AS 300 ELCP,AS 500 ELCP, AS 2-250 ELCP	1	1	4932352304	4002395369638	6 921 Ft
Szűrő betét.	AS 300 EMAC,AS 300 ELAC	1	1	4932352305	4002395369645	12 512 Ft
Szűrő betét 3600 cm², BIA C kategória.	AS 1	1	1	4932346587	4002395319466	
Szűrő betét 7000 cm², BIA C kategória.	AS 3 W	1	1	4932346588	4002395319473	8 575 Ft
Szűrőbetét, 7200 cm².	RSE	1	1	4932327205	4002395303885	
Szűrő betét.	NT 1200,NT 1500 A	1	1	4932340124	4002395305452	4 087 Ft
Összecsukható poliészter szűrőbetét, 2 db.	ASE 1400,ASM 1400	1	1	4932373623	4002395351510	19 441 Ft
PTFE lapos szűrő	AS 30 LAC,AS 42 MAC, AS 30 MAC	1	1	4932459687	4058546028596	13 299 Ft
Motor hűtőszűrő	AS 42 MAC,AS 30 MAC, AS 30 LAC	1	1	4932459688	4058546028602	6 606 Ft
Fém tolókar	AS 42 MAC,AS 30 MAC, AS 30 LAC	1	1	4932459691	4058546028633	17 394 Ft

1) A 4932346812 porzsák illesztékkel és 4932346587 szűrőpatronnal kombinálva.

* Amíg a készlet tart.

M12 / M18 porelvezető rendszertartozékok

Leírás	Milwaukee porszívókhoz	Mennyiség	Rendelt mennyiség	Cikkszám	EAN kód	Nettó listaár
① Porelszívó fej	M18 CDEX / M18/28 CPDEX, M12 DE	2	1	49902301	045242337279	3 299 Ft
② Szűrő	M18 CDEX / M18/28 CPDEX, M12 DE	3	1	49902306	045242299454	4 087 Ft
③ Réstisztító fej	M12 DE	1	1	49902325*	045242297603	1 724 Ft
3 darabos szett						
④ szűrő tartóval, szűrővel, szűrődoboz fedővel	M12 DE	3	1	49902340	045242299461	3 929 Ft
⑤ M18 és M28 szűrődoboz és szűrő	M18 CDEX / M18/28 CPDEX	4	1	49902342	045242341948	3 929 Ft
⑥ Porelvezető védőburkolat lehetővé teszi az M12DE összekötését független porelszívóval / porszívóval. Csatlakozó fúvóka: Ø 37 külső fúvóka / Ø 32 mm belső fúvóka.		1	1	4932430479	4002395381401	1 646 Ft



Porelszívás

Leírás	Mennyiség	Rendelt mennyiség	Cikkszám	EAN kód	Nettó listaár
① Porgyűjtő gyűrű - Fej feletti fúrásnál összegyűjti a port, 5 – 8 mm-es átmérőhöz használható.	1	1	4932430912	4002395385744	780 Ft
Porzsák, tartalék, szövet. A Clean Line porszívó rendszerhez.	1	1	49324346182	4002395313273	8 181 Ft
② A fal és a fej felett történő fúrásakor keletkező por összegyűjtéséhez. Max. fúrószár Ø 28 mm. Használható az ipari porszívókkal (univerzális befogás Ø 26 – 41 mm).	1	1	4932430446	4002395381074	2 984 Ft
③ Porvédő burkolat – PHDE72 Ø 6 – 72 mm átmérőjű fúráshoz. Beépített kefe javítja a szivás minőségét és a por kivezetését. Fúrókoronás alkalmazáshoz a kefék eltávolíthatóak. Csatlakozó fúvóka: Ø 37 külső fúvóka / Ø 32 mm belső fúvóka. Cserélhető tömítés (2 db) 4931448564. Cserélhető szénkefe: 4931448565.	1	1	4932430480	4002395381418	11 252 Ft
DE16 - univerzális porelszívó egység kalapácsokhoz					
④ DE16 elem, 1 x oldalsó markolat és 3 x perem - felszerelhető a fúróra áttétel csomakkal Ø 43 - 59 mm. 2 x fúró torok (49902301).	1	1	4932430835	4002395384976	16 055 Ft



Töltők



Leírás	Rendszer	Töltési tartomány	Töltési idő	NiCd akkumulátorhoz	NiMH akkumulátorhoz	Li-Ion akkumulátorhoz	Cikkszám	EAN kód
① M4 C	M4	4 V	30 perc	–	–	Igen	4932352958	4002395376162
② L4 C	REDLITHIUM™ USB	4 V	120 perc	Nem	Nem	Igen	4932459446	4058546011079
③ C12 C	M12	12 V	30/60 perc	–	–	Igen	4932352000	4002395366606
④ M12 TC	M12	12 V	2.5/4/5/8 óra	Nem	Nem	Igen	4932459450	4058546011116
⑤ M12 C4	M12	12 V	40/80 perc	–	–	Igen	4932430554	4002395382156
⑥ M12-18C	M12,M14,M18	12 - 18 V	40/80 perc	–	–	Igen	4932352959	4002395376179
⑦ M12-18 AC	M12,M14,M18	12 - 18 V	40/80/100/124/180 perc	–	–	Igen	4932459205	4002395287208
⑧ M12-18 FC	M12,M14,M18	12 - 18 V	26/47/59 perc	–	–	Igen	4932451079	4002395810581
⑨ M1418 C6	M14,M18	14.4 V - 18 V	40/80/100 perc	–	–	Igen	4932430086	4002395377473
⑩ M28 C	M28	28 V	60 perc	–	–	Igen	4932352524	4002395371822

M12™ Lámpák

M12™ Lámpák



Leírás	Feszültség (V)	Akkumulátor típusa	Rendszer	Akkumulátor kompatibilitás	Izzó típusa	Cikkszám	EAN kód
① M12 TLED-0	12	Li-ion	M12	Az összes Milwaukee® M12™ akkumulátorral használható	LED	4932430360	4002395380213
② M12 SL-0	12	Li-ion	M12	Az összes Milwaukee® M12™ akkumulátorral használható	LED	4932430178	4002395378395
③ M12 LL-0	12	Li-ion	M12	Az összes Milwaukee® M12™ akkumulátorral használható	LED	4932430562	4002395382231
④ M12 SLED-0	12	Li-ion	M12	Az összes Milwaukee® M12™ akkumulátorral használható	LED	4933451261	4002395170159
⑤ M12 UHL-0	12	Li-ion	M12	Az összes Milwaukee® M12™ akkumulátorral használható	LED	4933459432	4058546010935
⑥ M12 MLED-0	12	Li-ion	M12	Az összes Milwaukee® M12™ akkumulátorral használható	LED	4933451899	4002395281480
⑦ M12 AL-0	12	Li-ion	M12	Az összes Milwaukee® M12™ akkumulátorral használható	LED	4933451394	4002395158621

M18™ lámpák

Leírás	Feszültség (váltóáram) (V)	Feszültség (egyenáram) (V)	Akkumulátor típusa	Rendszer	Akkumulátor kompatibilitás	Izzó típusa	Cikkszám	EAN kód
① M18 TLED-0	–	18	Li-ion	M18	Az összes Milwaukee® M18™ akkumulátorral használható	LED	4932430361	4002395380220
② M18 IL-0	–	18	Li-ion	M18	Az összes Milwaukee® M18™ akkumulátorral használható	LED	4932430564	4002395382255
③ M18 LL-0	–	18	Li-ion	M18	Az összes Milwaukee® M18™ akkumulátorral használható	LED	4932430563	4002395382248
④ M18 SLED-0	–	18	Li-ion	M18	Az összes Milwaukee® M18™ akkumulátorral használható	LED	4933459159	4002395287147
⑤ M18 AL-0	–	18	Li-ion	M18	Az összes Milwaukee® M18™ akkumulátorral használható	LED	4932430392	4002395380534
⑥ M18 HAL-0	220 - 240	18	Li-ion	M18	Az összes Milwaukee® M18™ akkumulátorral használható	LED	4933451262	4002395170166
⑦ M18 PAL-0	–	18	Li-ion	M18	Az összes Milwaukee® M18™ akkumulátorral használható	LED	4933464105	4058546220501
⑧ M18 SAL-0 M18 SAL-502B	–	18	Li-ion	M18	Az összes Milwaukee® M18™ akkumulátorral használható	LED	4933451246 4933451896	4002395167708 4002395281459
⑨ M18 HSAL-0 M18 HSAL-502B	220 - 240	18	Li-ion	M18	Az összes Milwaukee® M18™ akkumulátorral használható	LED	4933451392 4933451898	4002395158607 4002395281473
⑩ M18 ONERSAL-0	–	18	Li-ion	M18	Az összes Milwaukee® M18™ akkumulátorral használható	LED	4933459431	4058546010928
⑪ M18 SLSP-0	220 - 240	18	Li-ion	M18	Az összes Milwaukee® M18™ akkumulátorral használható	LED	4933451514	4002395162222
⑫ M18 ONESLSP-0	220 - 240	18	Li-ion	M18	Az összes Milwaukee® M18™ akkumulátorral használható	LED	4933459155	4002395287109
⑬ M18 ONESLDP-0	100 - 240	18	Li-ion	M18	Az összes Milwaukee® M18™ akkumulátorral használható	LED	4933459160	4002395287154

Egyéb Lámpák

Leírás	Feszültség (váltóáram) (V)	Feszültség (egyenáram) (V)	Akkumulátor típusa	Rendszer	Akkumulátor kompatibilitás	Izzó típusa	Cikkszám	EAN kód
① M28 WL LED-0	–	28	Li-ion	M28	Az összes Milwaukee® M28™ akkumulátorral használható	LED	4932352527	4002395371853
② L4 FL-201	–	4	Li-ion	REDLITHIUM™ USB	REDLITHIUM™ USB elem	LED	4933459442	4058546011031
③ L4 HL-201	–	4	Li-ion	REDLITHIUM™ USB	REDLITHIUM™ USB elem	LED	4933459443	4058546011048
④ L4 MLED-201	–	4	Li-ion	REDLITHIUM™ USB	REDLITHIUM™ USB elem	LED	4933459444	4058546011055
⑤ IPL-LED	–	3.0	Alkáli	Alkáli	AAA	LED	4933459440	4058546011017
⑥ HL-LED	–	4.5	Alkáli	Alkáli	AAA	LED	4933459441	4058546011024
⑦ HOBL 7000	90 - 277	–	–	Vezetékes	–	LED	4933464126	4058546220716

Akkumulátorok

Leírás	Rendszer	Akkumulátor típusa	Feszültség (V)	Akkumulátor kapacitás (Ah)	Cikkszám	EAN kód
① M4 B2	M4	Li-ion	4	2.0	4932430098	4002395377596
② L4 B2	REDLITHIUM™ USB	Li-ion	4	2.5	4932459445	4058546011062
③ M12 B2	M12	Li-ion	12	2.0	4932430064	4002395377251
④ M12 B3	M12	Li-ion	12	3.0	4932451388	4002395157969
⑤ M12 B4	M12	Li-ion	12	4.0	4932430065	4002395377268
⑥ M12 B6	M12	Li-ion	12	6.0	4932451395	4002395158638
⑦ M14 B	M14	Li-ion	14.4	1.5	4932352665	4002395373239
⑧ M14 B4	M14	Li-ion	14.4	4.0	4932430323	4002395379842
⑨ M18 B2	M18	Li-ion	18	2.0	4932430062	4002395377237
⑩ M18 B4	M18	Li-ion	18	4.0	4932430063	4002395377244
⑪ M18 B5	M18	Li-ion	18	5.0	4932430483	4002395381449
⑫ M18 B6	M18	Li-ion	18	6.0	4932451244	4002395167661
⑬ M18 B9	M18	Li-ion	18	9.0	4932451245	4002395167678
⑭ M28 BX	M28	Li-ion	28	3.0	4932352732	4002395373901
⑮ M28 B5	M28	Li-ion	28	5.0	4932430484	4002395381456



Milwaukee

Nothing but **HEAVY DUTY.**



Kéziszerszámok

Prémium mágneses mérőszalagok



Ujjal történő megállítás

- Továbbfejlesztett megállító gomb, stabilabb állás
- Még kompaktabb és ergonomikusabb kivitel
- Kompaktabb akasztó a jobb oldalsó jelölés láthatóság érdekében
- Lazább és zsebbarát övcsipesz
- Nylon, nem fényvisszaverő szalagvédelem, mely akár 10 x jobban ellenáll a munkahelyi sérüléseknek
- 27 mm széles szalag mindkét oldalán nyomtatva a jobb olvashatóság kedvéért
- Erős kettős mágnes a szalag elején, így könnyen ráakasztható akár lapos felületre, akár kerek csőre
- A skála segítséget nyújt a méretarányos rajzok esetében
- 5 ponton megerősített keret a tartósságért
- II. pontossági osztály



5 ponton megerősített keret

Leírás	Hosszúság (m)	Mennyiség	Rendelt mennyiség	Cikkszám	EAN kód	Nettó listaár
Metrikus 5 m	5	1	6	48227305	045242486953	4 402 Ft
Metrikus 8 m	8	1	6	48227308	045242486960	5 346 Ft
Metrikus 10 m	10	1	6	48227310	045242486977	7 315 Ft
Metrikus/angolszász 5 m / 16 ft	5 / 16'	1	6	48227216	045242486939	4 402 Ft
Metrikus/angolszász 8 m / 26 ft	8 / 26'	1	6	48227225	045242486946	5 346 Ft
Metrikus/angolszász 10 m	10 / 33'	1	6	48227233	045242521944	7 563 Ft



Kettős mágnes

Prémium mágneses mérőszalagok nagy kiszereelésben

Leírás	Hosszúság (m)	Mennyiség	Rendelt mennyiség	Cikkszám	EAN kód	Nettó listaár
Metrikus 5 m	5	1	12	4932459373	4058546010348	3 929 Ft
Metrikus/angolszász 5 m / 16'	5 / 16'	1	12	4932459374	4058546010355	3 941 Ft
Metrikus 8 m	8	1	12	4932464177	4058546221225	5 197 Ft
Metrikus/angolszász 8 m / 26'	8 / 26'	1	12	4932464178	4058546221232	5 238 Ft



Mérce mindkét oldalon

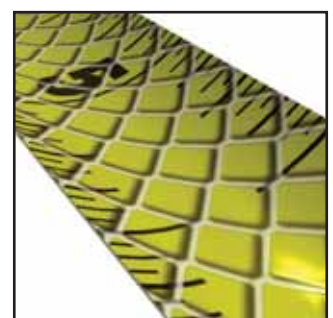

Nylon bevonattal ellátott

Pro kompakt mérőszalagok

ÚJ

- Javított ergonómia és kényelmes méret
- Munkaterületi tartósság
- 5 pontban megerősített ház
- 2G nylon bevonatú élvédelem
- Jobb törésállóság és rugalmasság
- Ellenáll a 3 m-es lejtési tesztnek
- Nem mágneses
- Kövérebb számok a mértéken a jobb olvashatóság érdekében
- Kisebb kompakt kampó kialakítás
- Hátlap a könnyű függőleges méréshez
- Továbbfejlesztett övcsipesz: zsebbarátabb



Leírás	Hosszúság (m)	Szélesség (mm)	Mennyiség	Rendelt mennyiség	Cikkszám	EAN kód	Nettó listaár
Standard mérőszalag 3 m / 16 mm	3	16	1	12	4932459591	4058546027636	2 591 Ft
Standard mérőszalag 5 m / 19 mm	5	19	1	12	4932459592	4058546027643	2 906 Ft
Standard mérőszalag 5 m / 25 mm	5	25	1	6	4932459593	4058546027650	3 142 Ft
Standard mérőszalag 8 m / 25 mm	8	25	1	6	4932459594	4058546027667	3 693 Ft
Standard mérőszalag 5 m - 16 ft / 25 mm	5 / 16"	25	1	24	4932459595	4058546027674	3 142 Ft
Standard mérőszalag 8 m - 26 ft / 25 mm	8 / 26"	25	1	12	4932459596	4058546027681	3 693 Ft

Slimline mérőszalagok

ÚJ

- Nagyon kompakt és javított, ergonómiás kialakítás
- Nylon bevonatú élvédelem törmelék, szennyeződés és víz ellen
- ABS ház puha fogású gumival burkolt markolattal a kényelem és a munkahelyi tartósság érdekében
- 4 pontban megerősített ház
- Lapos alap a vízszintes stabilitás és háttámla a könnyű függőleges mérés érdekében
- Övcsipesz
- II. pontossági osztály
- Kizárólag 24,12 vagy 6 mérőszalagot tartalmazó gyűjtőkartonban rendelhető, a raktározási egységtől függően



Leírás	Hosszúság (m)	Szélesség (mm)	Mennyiség	Rendelt mennyiség	Cikkszám	EAN kód	Nettó listaár
S3 / 16	3	16	1	12	48227703	045242512898	1 331 Ft
S5 / 19	5	19	1	12	48227705	045242512904	1 803 Ft
S5 / 25	5	25	1	6	48227706	045242512911	2 118 Ft
S8 / 25	8	25	1	6	48227708	045242512928	2 669 Ft
S5-16 / 25	5/16'	25	1	24	48227717	045242512935	2 118 Ft
C8-26 / 25	8/26'	25	1	24	48227726	045242512942	2 669 Ft

Mérőszalag 2 m

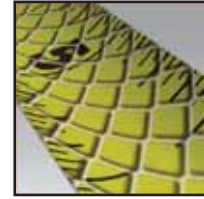

Nylon bevonat

- 5-pontos felépítmény erősítés: több mint 10-szeres élettartam.
- Heavy Duty mérőszalag 13 mm.
- A szalag mindkét oldalán nylon bevonat. Kiváló tartósság, védelem a por, piszok, törmelék és víz ellen.
- Kompakt kialakítás és gumírozott fogási felület az extra kényelemért és tartósságért
- Minimális rendelési mennyiség 12 db (12 darabnál nagyobb megrendelés esetén a 12 db többszörösét kell rendelni)

Leírás	Hosszúság (m)	Mennyiség	Rendelt mennyiség	Cikkszám	EAN kód	Nettó listaár
Metrikus és angolszász	2	1	12	48225502	045242468034	1 016 Ft

Összecsukható mérőléc

- Zárak 90°/180°-nál
- Szög mérés, rozsdamentes
- Vízálló
- Kopásálló jelölések



Leírás	Hosszúság (m)	Szélesség (mm)	Pontosság	Elemek száma	Zsanér	Mennyiség	Rendelt mennyiség	Cikkszám	EAN kód	Nettó listaár
Összecsukható mérőléc	2	15 x 3.20	II. osztályú pontosság	10	Műanyag és rozsdamentes acél	1	10	4932459301	4058546002671	2 748 Ft

Összecsukható fa mérőléc

- Zárak 90°/180°-nál
- Szög mérés



Leírás	Hosszúság (m)	Szélesség (mm)	Pontosság	Elemek száma	Zsanér	Mennyiség	Rendelt mennyiség	Cikkszám	EAN kód	Nettó listaár
Összecsukható fa mérőléc	2	16 x 3.20	III. osztály	10	Sárgaréz	1	12	4932459302	4058546002688	937 Ft

Összecsukható keskeny fa mérőléc

- Zárak 180°-nál
- Hajlékony kialakítás

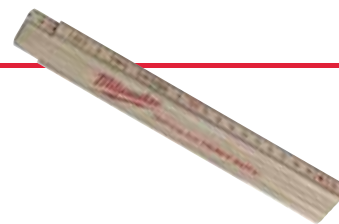

Leírás	Hosszúság (m)	Szélesség (mm)	Pontosság	Elemek száma	Zsanér	Mennyiség	Rendelt mennyiség	Cikkszám	EAN kód	Nettó listaár
Összecsukható keskeny fa mérőléc	2	16 x 2.70	III. osztály	10	Sárgaréz	1	10	4932459303	4058546002695	858 Ft

Keretes mérőszalagok

- Acélszalag extra vékony nylon bevonattal a fokozott tartósság érdekében
- Kategóriájában a legjobb teljesítmény: 50%-kal kevesebb nyúlás
- Ultra tartós kivitel: megerősített markolat és nagyobb ejtési ellenállás
- 3:1 tengelykapcsolós bolygókerék-áttétel a 10x hosszabb bolygókerék tartósság és a zökkenőmentes felcsévézés érdekében
- A törmelékotró tisztán és dörzsölő hatású anyagtól mentesen tartja a szalagot
- II. osztályú pontosság
- Mércé mindkét oldalon. A metrikus mértkegység a szalag felső oldalán, az angolszász pedig a szalag alsó oldalán látható.



Leírás	Hosszúság (m)	Szélesség (mm)	Mennyiség	Rendelt mennyiség	Cikkszám	EAN kód	Nettó listaár
① Keretes mérőszalag 30m/100ft	30	13	1	1	48225203	045242486069	9 992 Ft
② Keretes mérőszalag 100m/330ft	100	9.5	1	1	48225211	045242486076	20 622 Ft

Zárt mérőszalag

- Egyoldalú, 30 m hosszú, 9,5 mm széles metrikus szalag
- A törmelékotró tisztán és dörzsölő hatású anyagtól mentesen tartja a szalagot
- Ultra tartós kivitel: megerősített fémház, megerősített markolat és nylon bevonattal ellátott acélszalag.
- 3:1 tengelykapcsolós bolygókerék-áttétel a 10x hosszabb bolygókerék tartósság és a zökkenőmentes felcsévézés érdekében
- II. osztályú pontosság



Leírás	Hosszúság (m)	Szélesség (mm)	Mennyiség	Rendelt mennyiség	Cikkszám	EAN kód	Nettó listaár
30 m zárt mérőszalag	30	9.5	1	1	48225103	045242486106	7 079 Ft

REDSTICK™ vízmértékek



- Erős, tartós vázszerkezet. Teljesen fém megerősített vázszerkezet.
- SHARPSITE™ libella technológia - jobb olvashatóság
- Széles fogantyúk a kényelemért és hordozhatóságért
- Precíziós marással készült mérőfelület garantálja a pontosságot minden munkapozícióban
- Nagy kontrasztú libella technológia, könnyen tisztítható és optimalizálja a láthatóságot
- Levehető zárósapkák - védik a vázat, és szűk terekben hozzáférést biztosítanak
- Csúszásmentes falfogó elemek tapadnak a falhoz, és megakadályozzák az elmozdulást
- Tartós, teljesen fém függesztő furat tároláshoz
- Garantált élettartamra szóló pontosság. (0,0005"/in, 0,5 mm/m) pontossági fokozattal rendelkezik, normál és fordított pozícióban
- Felerősített ritkaföldfém mágnesek (csak a mágneses vízmértékekénél)



Megerősített teljesen fém BACKBONE™



SHARPSITE™ libella technológia - jobb olvashatóság



Felerősített ritkaföldfém mágnesek (csak a mágneses vízmértékekénél)



Leírás	Hossz (cm)	Fogantyú	Mennyiség	Rendelt mennyiség	Cikkszám	EAN kód	Nettó listaár
Mágneses 40 cm	40	0	1	1	4932459061	4002395280322	13 220 Ft
Mágneses 60 cm	60	0	1	1	4932459063	4002395280346	14 323 Ft
Mágneses 80 cm	80	1	1	1	4932459065	4002395280360	15 346 Ft
Mágneses 100 cm	100	0	1	1	4932459067	4002395280384	17 472 Ft
Mágneses 120 cm	120	2	1	1	4932459069	4002395281008	21 961 Ft
Mágneses 180 cm	180	2	1	1	4932459071	4002395281046	26 921 Ft
Mágneses 200 cm	200	2	1	1	4932459073	4002395281060	30 150 Ft
Mágneses 240 cm	240	2	1	1	4932459075	4002395281084	33 299 Ft
Nem mágneses 40 cm	40	0	1	1	4932459060	4002395280315	10 465 Ft
Nem mágneses 60 cm	60	0	1	1	4932459062	4002395280339	11 646 Ft
Nem mágneses 80 cm	80	1	1	1	4932459064	4002395280353	13 220 Ft
Nem mágneses 100 cm	100	0	1	1	4932459066	4002395280377	14 795 Ft
Nem mágneses 120 cm	120	2	1	1	4932459068	4002395280391	18 496 Ft
Nem mágneses 180 cm	180	2	1	1	4932459070	4002395281015	23 299 Ft
Nem mágneses 200 cm	200	2	1	1	4932459072	4002395281053	26 449 Ft
Nem mágneses 240 cm	240	2	1	1	4932459074	4002395281077	29 598 Ft
Zárósapkák REDSTICK™ vízmértékekhez			2	1	4932459680	4058546028527	1 389 Ft

REDSTICK[™] kompakt vízmértékek

ÚJ



- SHARPSITE[™] libella technológia - jobb olvashatóság
- Kompakt és megerősített alumínium keret
- Alsó marással készült mérőfelület garantálja a maximális pontosságot
- Nagy kontrasztú libella technológia, könnyen tisztítható és optimalizálja a láthatóságot
- Felerősített ritkaföldfém mágnesek (csak a mágneses vízmértékeknél)
- Garantált élettartamra szóló pontosság. (0,0005"/in, 0,5 mm/m) pontossági fokozattal rendelkezik, normál pozícióban
- Levehető zárósapkák - védik a vázat



Leírás	Hossz (cm)	Fogantyú	Mennyiség	Rendelt mennyiség	Cikkszám	EAN kód	Nettó listaár
Mágneses 40 cm	40	0	1	1	4932459079	4002395281725	10 228 Ft
Mágneses 60 cm	60	0	1	1	4932459081	4002395281749	11 252 Ft
Mágneses 80 cm	80	0	1	1	4932459083	4002395281763	12 827 Ft
Mágneses 100 cm	100	0	1	1	4932459085	4002395281787	13 850 Ft
Mágneses 120 cm	120	0	1	1	4932459087	4002395282401	15 898 Ft
Mágneses 180 cm	180	0	1	1	4932459089	4002395282425	19 992 Ft
Nem mágneses 40 cm	40	0	1	1	4932459078	4002395281718	8 181 Ft
Nem mágneses 60 cm	60	0	1	1	4932459080	4002395281732	9 205 Ft
Nem mágneses 80 cm	80	0	1	1	4932459082	4002395281756	10 228 Ft
Nem mágneses 100 cm	100	0	1	1	4932459084	4002395281770	11 803 Ft
Nem mágneses 120 cm	120	0	1	1	4932459086	4002395281794	14 323 Ft
Nem mágneses 180 cm	180	0	1	1	4932459088	4002395282418	17 945 Ft
Zárósapkák REDSTICK [™] vízmértékekhez			2	1	4932459681	4058546028534	1 416 Ft

Keskeny vízmértékek



- 2 szilárd akril libella. Ütés és-UV álló libellák
- Precíziós marással készült mérőfelület 120 cm-ig
- Ütésálló és eltávolítható zárósapkák
- Függesztő furat tároláshoz
- A VPA harmadik fél általi tanúsítvány a pontosságról
- Standard helyzetben 0,029° (0,0005"/in, 0,5 mm/m) pontossági fokozattal rendelkezik



Leírás	Hossz (cm)	Mennyiség	Rendelt mennyiség	Cikkszám	EAN kód	Nettó listaár
Keskeny vízmérték 40 cm	40	1	1	4932459090	4002395282432	2 748 Ft
Keskeny vízmérték 60 cm	60	1	1	4932459091	4002395282449	3 299 Ft
Keskeny vízmérték 80 cm	80	1	1	4932459092	4002395282456	3 850 Ft
Keskeny vízmérték 100 cm	100	1	1	4932459093	4002395282463	4 323 Ft
Keskeny vízmérték 120 cm	120	1	1	4932459094	4002395282470	4 953 Ft
Keskeny vízmérték 180 cm	180	1	1	4932459095	4002395282487	7 630 Ft
Keskeny vízmérték 200 cm	200	1	1	4932459590	4058546027629	8 496 Ft

REDSTICK™ betonlehúzó vízmértékek

ÚJ



- A SHARPSITE™ libella technológia javítja a libella olvashatóságát
- Az ergonomikus kulcslyuk forma maximális tartósságot és folyamatos tartást biztosít az egész vízmértéken
- Széles magnézium alap a jobb lehúzás és a tisztíthatóság érdekében
- A dedikált élek közé tartozik egy lekerekített és egy négyzetes alsó él a beton lehúzásához és befejezéséhez
- A nagy kontrasztú libella rendszer könnyen tisztítható és optimalizálja a láthatóságot
- A libella burkolata optimális a lehúzás és a tisztíthatóság szempontjából
- A libellák 1/8" és 1/4" (1% és 2%) értékre vannak beosztva



Leírás	Hossz (cm)	Fogantyú	Mennyiség	Rendelt mennyiség	Cikkszám	EAN kód	Nettó listaár
Nem mágneses 60 cm	60	0	1	1	4932459893	4058546030650	23 614 Ft
Nem mágneses 120 cm	120	0	1	1	4932459894	4058546030667	34 323 Ft
Nem mágneses 180 cm	180	0	1	1	4932459895	4058546030674	52 378 Ft

REDCAST™ présöntésű vízmértékek



- 2 szilárd akril libella. Ütésálló és UV álló libellák
- 2 erősített öntött alumínium "ülő" ütfelület kőműves kanállal és gumikalapáccsal való ütések fogadására
- Fúróátmérő sablon a vízmérték szelvényében 5-12 mm
- Precíziós marású mérőfelület garantálja a pontosságot
- Függesztő furat tároláshoz
- A VPA harmadik fél általi tanúsítvány a pontosságról
- Standard helyzetben 0,029" (0,0005"/in, 0,5 mm/m) pontossági fokozattal rendelkezik



Leírás	Hossz (cm)	Mennyiség	Rendelt mennyiség	Cikkszám	EAN kód	Nettó listaár
REDCAST™ présöntésű vízmértékek 60 cm	60	1	1	4932459098	4002395283118	6 606 Ft
REDCAST™ présöntésű vízmértékek 80 cm	80	1	1	4932459099	4002395283125	9 992 Ft

Blokk torpedó vízmérték



- SHARPSITE[™] libella technológia - jobb olvashatóság
- Rögzíthető, 360°-ban állítható libella. A munkaterületen szükséges bármilyen szög meghatározásához és ismétléséhez
- Felerősített ritkaföldfém mágnesek
- Erősített függőző libellák. Szilárd akrilblokk libellák maximális tartósságot biztosítanak.
- Présöntésű kialakítás ellenáll minden munkahelyi körülménynek
- Precíziós marású mérőfelület garantálja a pontosságot
- Függesztő furat
- Standard helyzetben 0,029° (0,0005"/in, 0,5 mm/m) pontossági fokozattal rendelkezik



Leírás	Hossz (cm)	Mennyiség	Rendelt mennyiség	Cikkszám	EAN kód	Nettó listaár
Blokk torpedó vízmérték	25	1	1	4932459096	4002395282494	11 646 Ft

Kompakt torpedó vízmérték



- Felerősített ritkaföldfém mágnesek
- Maximalizált megtekintési tartomány. A három osztású libelláról, könnyen leolvasható a 10 vagy 20 mm/m lejtés, mindkét irányban.
- Megerősített akril libella maximális tartósságot biztosít
- Horony hegesztési varrathoz. Könnyű vízszintezés csöveken és más anyagokon lévő hegesztési varratokon keresztül
- Optimalizált V-horony dizájn nem fémes csöveken való stabilitáshoz
- Lézermegmunkált vonalzószerű anyagok gyors méréséhez
- Karcsús és elvékonyodó dizájn zsebekbe és táskákba való könnyű behelyezés és kivétel érdekében



Leírás	Hossz (cm)	Mennyiség	Rendelt mennyiség	Cikkszám	EAN kód	Nettó listaár
Kompakt torpedó vízmérték	17	1	1	4932459097	4002395283101	7 945 Ft

Zseb vízmérték

ÚJ

- 360° -os állítható libella a szögek leolvasásához
- Reteszelő csavar az ismételt használathoz
- Erősített ritkaföldfém mágnesek a maximális tartóerő elérése érdekében
- V horony csövek vízszintezéséhez
- Csiszolt perem a pontosság érdekében
- Kompakt méret a munkaterületen való kényelmes használathoz



Leírás	Hossz (cm)	Mennyiség	Rendelt mennyiség	Cikkszám	EAN kód	Nettó listaár
Zseb vízmérték	7.8	1	1	4932459597	4058546027698	4 087 Ft

Minibox vízmérték

- Könnyű alumínium profil könnyen elfér a szerszámos övben vagy zsebben
- Szilárd akril libella. Ütésálló és UV álló libellák
- Ütésálló védősapkák
- Standard helyzetben 0,029° (0,0005"/in, 0,5 mm/m) pontossági fokozattal rendelkezik
- A VPA harmadik fél általi tanúsítvány a pontosságról



Leírás	Hossz (cm)	Mennyiség	Rendelt mennyiség	Cikkszám	EAN kód	Nettó listaár
Minibox vízmérték 10 cm	10	1	10	4932459100	4002395283446	1 331 Ft

INKZALL[™] jelölő filcek

- Hegyes marad, nem deformálódik el
- Akril hegy kiváló durva felületek jelöléséhez, mint OSB lapok vagy beton
- Akár 72 óra után is használható
- Beton, fa, préselt lemez, OSB, műanyag jelöléséhez
- Használható száraz, vizes vagy törmelékes felületen
- Gyors száradási idő - kevesebb elkenődött jelölés a PVC és fém felületeken
- Jól használható a nehezen hozzáférhető helyeken is
- Erős csipesz a kupakon – felakasztható akár a védősisakra vagy nadrágra
- Könnyen nyitható egy kézzel
- Nyakba akasztónak kialakított lyuk
- Jobb tapadás íráskor

Leírás	Szín	Fog	Mennyiség	Rendelt mennyiség	Cikkszám	EAN kód	Nettó listaár
① Vékony tartós hegy*	Fekete	1 mm	1	36	48223100	045242319473	228 Ft
② Vékony tartós hegy*	Piros	1 mm	1	36	48223170	045242355259	216 Ft
③ Vékony tartós hegy érintő funkcióval	Fekete	1 mm	1	1	48223101	045242297436	1 961 Ft
④ Vágott hegy érintő funkcióval	Fekete	1- 4.8 mm	1	1	48223103	045242333608	567 Ft
⑤ 4 darabos kiserelés Kék, piros, zöld és fekete.		1 mm	4	1	48223106	045242333585	937 Ft

Vékony végződés* - Megrendelést csak gyűjtőcsomagolásra lehet adni (36 x 48223100). Minimális rendelhető mennyiség az 36 db. (= 1 gyűjtőcsomagolás). A 36 db feletti mennyiséget a 36 db többszöröseként kell megrendelni (azaz 72, 108, 144, 180, stb.).



INKZALL[™] jelölő filcek

- Szelepes jelölőfilc
- Tartós akrilhegy a legszélsőségesebb környezeti körülményekhez: felületi hőmérséklet -10°C és akár + 145°C között
- Sötét felület megjelölése, melyen a hagyományos jelölő nem látszik
- Durva, szennyezett és zsíros felületen is használható
- Használható betonon, fekete csövön, alumíniumon, PVC-n, (rozsdamentes) acélon és gumin
- 10 másodperces száradási idő
- Víz- és UV-ellenálló jelölések
- Permanens jelölők. A jelölések akár 6 hónapig is látszanak
- Fémtest a munkahelyi tartósságért
- Xilolmentes festék
- FONTOS: A jelölő filcet használat előtt zárt kupakkal alaposan fel kell rázni. Ezt követően le vesszük a kupakot, és párszor le kell nyomni a filctoll fejét, amíg a festék látható lesz benne.



Leírás	Mennyiség	Rendelt mennyiség	Cikkszám	EAN kód	Nettó listaár
① INKZALL [™] jelölő filc - fehér	1	12	48223711	045242363360	780 Ft
② INKZALL [™] jelölő filc - sárga	1	12	48223721	045242363377	780 Ft
③ INKZALL [™] jelölő filc - fekete	1	12	48223731	045242363384	780 Ft



ÚJ

INKZALL™ szövegkiemelő filcek

- Tartós hegy, hosszabb ideig marad éles
- Nem kenődik, nem üt át
- Nem mérgező tinta, ASTM D 4236 minősítés
- Ideális építészeti rajzokhoz, címkékhez, irodai papírokhoz
- Anti-roll kialakítás a jobb tapadás érdekében sima felületeken
- Csipesz: az INKZALL™ szövegkiemelő építőipari sisakra, nadrágra, overállra csíptethető
- Nyakba akasztó, pl., hogy az INKZALL™ szövegkiemelőt az övre csatoljuk

Leírás	Mennyiség	Rendelt mennyiség	Cikkszám	EAN kód	Nettó listaár
① INKZALL™ szövegkiemelő - sárga	5	1	48223201	045242482573	1 488 Ft
② INKZALL™ szövegkiemelő - színes	5	1	48223206	045242482580	1 488 Ft



INKZALL™ vékony hegyű jelölő filcek

ÚJ

- 0.6 mm-es hegy
- Kopásálló
- Használható elektromos vezetékek jelölésére, műszaki rajzokhoz

Leírás	Szin	Mennyiség	Rendelt mennyiség	Cikkszám	EAN kód	Nettó listaár
① INKZALL™ vékony jelölő filc	Fekete	4	1	48223154	045242479764	1 331 Ft
② INKZALL™ vékony filctoll	Fekete	4	1	48223164	045242479818	1 646 Ft
③ INKZALL™ vékony filctoll, színes	Fekete, piros és kék	4	1	48223165	045242479825	1 646 Ft



FASTBACK[™] összecsukható, kinyitható pengéjű univerzális kés

- Egykezes penge nyitás. A használó egy kézzel kinyithatja a pengét a könnyebb alkalmazásért
- Beépített horog. Lehetővé teszi a vágást a penge kinyitása nélkül
- Szerszám nélküli pengecsere. Rövidebb leállás a pengecsere miatt
- Kábel csupaszító. Szükségtelemné teszi más szerszám használatát
- Vékony, keskeny forma. Könnyen elfér a zsebben
- Övtartó a könnyű tárolásért



6 darabos gyűjtőkarton



Leírás	Mennyiség	Rendelt mennyiség	Cikkszám	EAN kód	Nettó listaár
① FASTBACK [™] összecsukható kés	1	6	48229901	045242367047	3 142 Ft
② FASTBACK [™] összecsukható kés pengétartóval	1	1	48221903	045242292547	3 929 Ft
③ Kompakt FASTBACK [™] összecsukható kés	1	1	48221906	045242359196	2 354 Ft

Fastback[™] összecsukható kés

- Egykezes penge nyitás. A használó egy kézzel kinyithatja a pengét a könnyebb alkalmazásért
- Rozsdamentes acél penge
- Hegyes vég - könnyű átszúrást és vágást tesz lehetővé
- A penge automatikus blokkolása nyitott helyzetben
- Nyakba akasztónak kialakított lyuk
- Övcsipesz - kockázat nélküli könnyű hozzáférés, hogy a ruhában ne okozzon kárt
- Kompakt, zsebben hordható

Leírás	Mennyiség	Rendelt mennyiség	Cikkszám	EAN kód	Nettó listaár
Fastback [™] összecsukható kés	1	1	48221990	045242296842	4 244 Ft



Hardline[™] összecsukható kés

- D2 Prémium acél penge a jobb korrózióállóságért. Nagy szilárdság és kopásállóság jellemzi. Az él tovább marad éles
- Fogazott 75 mm-es penge és lyukasztóhegy – Ideális az anyagok átszakításához, a hegy pedig irányított lyukasztást biztosít
- Csapágyazott pattintós nyitás: csak 2 kézzel csukható össze
- Acélkeretes retesz rögzíti a pengét nyitott helyzetben
- Üvegtöltetes nejlon markolat rozsdamentes acéllal
- A penge automatikus blokkolása nyitott helyzetben
- Nyakba akasztónak kialakított lyuk
- Megfordítható övcsat - bal vagy jobb oldalra történő rögzítés



Leírás	Vágópenge típusa	Mennyiség	Rendelt mennyiség	Cikkszám	EAN kód	Nettó listaár
① Hardline [™] összecsukható kés-sima	Sima	1	1	48221994	045242477043	8 181 Ft
② Hardline [™] összecsukható kés-fogazott	Fogazott	1	1	48221998	045242359165	8 181 Ft

Visszahúzható pengéjű univerzális kés

- Oldalsó felületen csúsztatható penge aktiváló. Csökkenti a veszélyét annak, hogy a penge véletlenül kicsúszson.
- Kábel csupasztító. Szükségtelemmé teszi más szerszám használatát.
- Szerszám nélküli penge csere. Rövidebb leállás a penge cseréje miatt.
- Penge tárolása. Mágneses penge tárolás – 5 db pengéhez.
- Heavy Duty. Teljesen fém ház csúszásmentes gumibevonattal a nagyobb kényelemért és a jobb tárolásért.



①



6 darabos gyűjtőkarton

Leírás	Mennyiség	Rendelt mennyiség	Cikkszám	EAN kód	Nettó listaár
① Visszahúzható pengéjű univerzális kés	1	6	48229910	045242367054	2 354 Ft

Visszahúzható pengéjű biztonsági kés

- Ön visszahúzó mechanizmus: A gomb elengedésével, vagy amint elveszti a kapcsolatot a vágandó anyaggal a penge visszahúzódik
- Két penge állás lehetővé teszi a vágás mélységének állítását
- Penge tároló 5 db penge tárolásához
- Szerszám nélküli penge csere. Időt spórol meg a pengék cseréjénél. A hüvelykujjal állítható szerkezet lehetővé teszi a pengék gyors cseréjét.
- Heavy Duty: Tartós, teljesen fém test
- Kábelcsupasztító: Nem szükséges másik szerszámot keresni. Akár az Ø 5 mm kábeleket is elvágja.



Leírás	Mennyiség	Rendelt mennyiség	Cikkszám	EAN kód	Nettó listaár
Visszahúzható pengéjű biztonsági kés	1	1	48221915	045242296873	3 299 Ft

Általános felhasználású univerzális pengék

- Mikro karbid szemcsés fém a hosszabb élettartamért.
- Kiváló vágásszög kialakítás az élességért.
- Különlegesen finoman köszörült penge a tisztább vágás érdekében.
- A fűrészlapok védelméért és a könnyű tárolásukért.

Leírás	Teljes hossz (mm)	Magasság (mm)	Mennyiség	Rendelt mennyiség	Cikkszám	EAN kód	Nettó listaár
① Általános kés pengék	62	19	50	1	48221950	045242344444	4 480 Ft
			5	1	48221905	045242268061	315 Ft
② Kampós pengék	62	19	50	1	48221952	045242286980	4 717 Ft
③ Pengék karton vágásához (lekerékített)	62	19	5	1	48221934	045242286942	213 Ft



①

②

①/②

③



Törhető pengéjű kés csavaros rögzítéssel

- Fém zár* a max. tartósságért és hosszú élettartamért
- Csavaros rögzítés*, ami lehetővé teszi a gyors penge állítást
- Csúsztható automatikus zár** a gyorsabb penge állításért
- Szelvényenként törhető penge**
- Gumibevonatú és vegyszernek ellenálló fogantyú, csúszásmentes fogás
- Mikro karbid penge a hosszabb élettartamért, a tiszta vágásokért
- * 18/25 mm törhető pengéjű kés
- **9 mm törhető pengéjű kés



Leírás	Szélesség (mm)	Törési pontok száma	Mennyiség	Rendelt mennyiség	Cikkszám	EAN kód	Nettó listaár
① Törhető pengéjű kés 9 mm	9	13	1	1	48221960	045242296811	858 Ft
② Törhető pengéjű kés 18 mm	18	8	1	1	48221961	045242296798	1 409 Ft
③ Törhető pengéjű kés 25 mm	25	7	1	1	48221962	045242296828	1 567 Ft

Törhető penge

- Masszív tároló a pengékhez való könnyű hozzáférésért.
- Optimalizált vágó szög kialakítás a pontos vágásokért.
- Mikro karbid szemcsés fém a hosszabb élettartamért.
- Precízen csiszolt vágóélek a tiszta vágásokért.

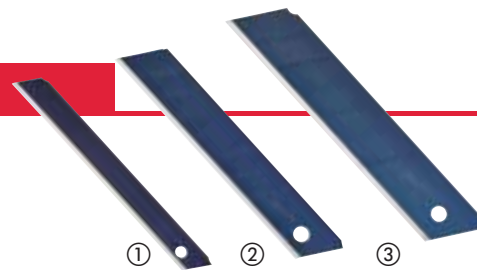

Leírás	Szélesség (mm)	Törési pontok száma	Mennyiség	Rendelt mennyiség	Cikkszám	EAN kód	Nettó listaár
① Törhető penge	9	13	10	1	48229109	045242288649	772 Ft
② Törhető penge	18	8	10	1	48229118	045242288656	1 173 Ft
③ Törhető penge	25	7	10	1	48229125	045242288663	1 567 Ft

Biztonsági kés

- A vágási sérülések csökkentésére a süllyesztett pengének köszönhetően megakadályozza az érintkezést az ujjakkal
- Csökkenti a dobozokban, csomagokban a sérült árut
- A kettős horog kialakítás kétszer hosszabb ideig tart, mint a szimpla penge vágó



Leírás	Mennyiség	Rendelt mennyiség	Cikkszám	EAN kód	Nettó listaár
Biztonsági kés	1	1	48221916	045242495337	630 Ft

Ráspolyos kézfűrész

- 150 mm-es vakolat / gipszkarton kés. Extra erős és nagyon vastag kés, ennek köszönhetően ellenállóbb.
- Korrózió ellen védett
- Csúszásmentes gumibevonat. A nagyobb kényelemért és csúszásmentességért
- Beépített ráspollyal. Lehetővé teszi a felhasználó számára a lyukak gyors megnagyobbítását vagy a durva szegélyek finomítását



6 darabos gyűjtőkarton

Leírás	Mennyiség	Rendelt mennyiség	Cikkszám	EAN kód	Nettó listaár
Ráspolyos kézfűrész	1	6	48229304	045242480555	1 803 Ft

Ipari ollók

- Keményfém vágó élek a maximális tartósságért
- Rozsdamentes acélpenge a hosszú élettartam érdekében
- Teljesen fém tok: teljesen fém markolat, törés- és ejtés álló nyél
- Csavar rögzítő technológia: megvéd a pengék kilazulásától, precíz vágást biztosít
- Kesztyűvel is használható
- Mutatóujj tartó a még kényelmesebb munkavégzésért
- A lézerrel bevágott vonalzó a penge élén lehetővé teszi az egyidejű merést és vágást
- Hajlított olló, mikrofogazott pengékkel a maximális tartósságért
- Hajlított olló 60°-os hajlított fejjel, lehetővé teszi, hogy a vágandó anyag felett tartsa a kezét



①

②



Leírás	Teljes hossz (mm)	Hossz (mm)	Súly (uncia)	Mennyiség	Rendelt mennyiség	Cikkszám	EAN kód	Nettó listaár
① Egyenes olló	230	95	180	1	1	48224044	045242347483	4 244 Ft
② Hajlított olló	240	115	230	1	1	48224043	045242347476	4 795 Ft

Lemezvágó olló

ÚJ

- Nagyujj- és mutatóujj markolat elem a jobb komfort és kevésbé fárasztó tartás érdekében. Biztosítja a fémlemezen való könnyebb áthaladást és a vágási balesetek elkerülését
- A recézett vágóélek megakadályozzák a megcsúszást vágás közben
- A kevesebb fáradtságért a vastagabb anyagok vágása során
- Torziós rugó vezérli a vágó késeket a gyorsabb vágásokért és a kevésbé fárasztó munkavégzésért
- Krómozott, rozsdálló vágó kések a megnövelt élettartamért. Extra edzett, 65 HRC
- Kovácsolt, ötvözött acélból készült a maximális tartósságért - Cr acél
- Egy kézzel történő zárás
- Süllyesztett csavarkialakítás, nem akad bele az anyagba
- Három vágási irány meghatározása - a fejen, a fogantyún, színekódolt fogantyú
- Ergonomikus és tartós gumibevonatú markolat a kiváló komfortért és kimagasló teljesítményért
- Kis sugarú lemezvágó olló: Rövid, egyenes és formázott vágásokhoz. Kiváló a keskeny sugarú és bemetsző vágásokhoz
- Áttételes lemezvágó olló: Egyenes vagy íves vágásokhoz. A markolattal 45°-os szöget záró vágóél távol tartja a felhasználó kezét a vágandó anyagtól
- Extra hosszú kis sugarú lemezvágó olló: hosszabb és egyenesebb vágásokhoz egyszerre

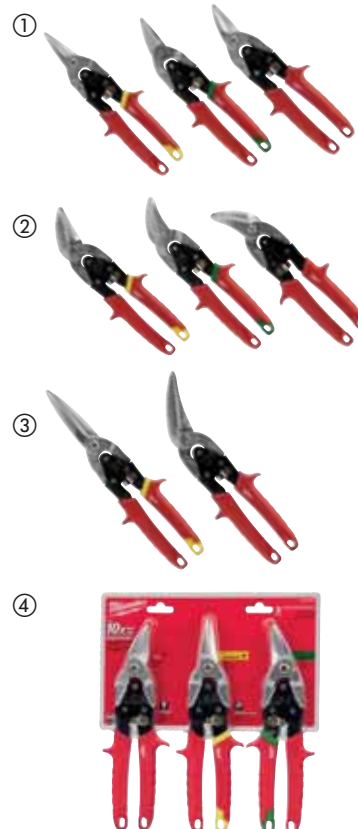

Vágás iránya	Teljes hossz (mm)	Élek hossza (mm)	Max. vágási kapacitás alumíniumban (mm)	Max. vágási kapacitás - rozsdamentes acél (mm)	Súly (uncia)	Mennyiség	Rendelt mennyiség	Cikkszám	EAN kód	Nettó listaár
① Kis sugarú lemezvágó olló: Rövid, egyenes és formázott vágásokhoz. Kiváló a keskeny sugarú és bemetsző vágásokhoz										
Egyenes (sárga)	260	31	1.0	0.6	430	1	1	48224530	045242503643	3 299 Ft
Jobb (zöld)	260	31	1.0	0.6	430	1	1	48224520	045242503636	3 299 Ft
Bal (piros)	260	31	1.0	0.6	430	1	1	48224510	045242503629	3 299 Ft
② Áttételes lemezvágó olló: Egyenes vagy íves vágásokhoz. A markolattal 45°-os szöget záró vágóél távol tartja a felhasználó kezét a vágandó anyagtól										
Egyenes (sárga)	260	37	1.0	0.6	430	1	1	48224532	045242503674	4 165 Ft
Jobb (zöld)	260	30	1.0	0.6	430	1	1	48224522	045242503667	4 165 Ft
Bal (piros)	260	30	1.0	0.6	430	1	1	48224512	045242503650	4 165 Ft
③ Extra hosszú kis sugarú lemezvágó olló: hosszabb és egyenesebb vágásokhoz egyszerre										
Egyenes (sárga)	310	76	1.0	0.6	450	1	1	48224537	045242503681	4 559 Ft
Bal	290	63	1.0	0.6	450	1	1	48224538	045242503698	5 425 Ft
④ Lemezvágó olló készlet										
48224510, 48224530 és 48224520						3	1	48224533	045242503735	7 157 Ft

Pex vágó

- Vágja az akár 25 mm átmérőjű a PEX, PVC, PB, MDP, PE, műanyag elektromos vezetékeket, pneumatikus csöveket, műanyag túlfolyó csöveket, gumi és szilikon csöveket
- V-alakú kés lehetővé teszi a gyors és egyenes vágásokat, megóvja az anyag károsodását
- Cserélhető rozsdamentes acél kések
- Robosztus, masszív fém konstrukció a fejtől egészen a fogantyúig a hosszabb élettartamért
- A fejen lévő hornyok lehetővé teszik a tengelykapcsolók csupaszítását
- Rozsdaálló fej
- Egy kézzel történő zárás, a kéziszerszám zárva marad a szállítás alatt, rugós de könnyen nyitható
- Ergonomikus, gumibevonatú fogantyú tartós és kényelmes



Leírás	Max. vágási kapacitás (mm)	Mennyiség	Rendelt mennyiség	Cikkszám	EAN kód	Nettó listaár
PEX vágó	25	1	1	48224202	045242343133	6 291 Ft
Cserélhető kés		1	1	48224203	045242343140	1 094 Ft

Racsnis PVC vágó

ÚJ

- Tartós rozsdamentes acél rozsdaálló penge nagyobb vágásokhoz
- Kényelmes markolat könnyed munkavégzést biztosít
- Gyors penge kiadás növeli a sebességet
- Egykezes fémszár
- Nyakba akasztónak kialakított lyuk javítja a munka biztonságát
- Cserélhető pengék
- Alkalmas: pvc, cpvc, pex, pp, pb, pvdf, pe vágására



Leírás	Max. vágási kapacitás (mm)	Mennyiség	Rendelt mennyiség	Cikkszám	EAN kód	Nettó listaár
① Racsnis PVC vágó 42 mm	42	1	1	4932464172	4058546221171	10 806 Ft
① Racsnis PVC vágó 63 mm	63	1	1	4932464173	4058546221188	16 212 Ft
② Cserélhető penge 42 mm racsnis PVC vágóhoz		1	1	48224211	045242477012	5 779 Ft
② Cserélhető penge 63 mm racsnis PVC vágóhoz		1	1	48224216	045242477036	11 833 Ft



Kábelvágó

- Kategóriájában a legjobb vágási minőség: ferde befogópofák. Pontos kábel vágás
- Kényelmes markolat: kényelmesebb, mint a mártott műanyag, csúszásmentes fogást biztosít
- Kovácsolt kivitel: Kiváló minőség és tartósság
- Rozsda elleni védelem: Fekete oxid bevonat, korróziós igénybevétel ellen

Leírás	Mennyiség	Rendelt mennyiség	Cikkszám	EAN kód	Nettó listaár
Kábelvágó	1	1	48226104	045242356140	5 110 Ft



Homlokcsípőfogó

- Vaskarbid él: hosszabb élettartamú él
- Kényelmes markolat: kényelmesebb, mint a mártott műanyag, csúszásmentes fogást biztosít
- Polírozott fej a könnyed vágás érdekében
- Kovácsolt kivitel: Kiváló minőség és tartósság
- Rozsda elleni védelem: Fekete oxid bevonat, korróziós igénybevétel ellen



Leírás	Hossz (mm)	Mennyiség	Rendelt mennyiség	Cikkszám	EAN kód	Nettó listaár
Homlokcsípőfogó	180	1	1	48226407	045242356096	4 402 Ft

5 az 1-ben lapos fogó

ÚJ

- Kábelcsupaszító - 0,75 mm², 1,0 mm², 1,5 mm², 2,5 mm², 4,0 mm² méretű vezetékeket csupaszít
- Vezetékek vágása - lézerrel edzett tartós vágó élek
- Fogó - alkalmas kábelek megfogásához és hajlításához
- Sorjátlanító bordák a fejen, 12 - 25 mm-es csövek sorjátlanításához
- Hurkok készítése - beépített hurkoló funkció vezetékekhez
- Egykezes lengőzár
- Rozsda-védelem: A szerszám élettartamának növelése a korrózió csökkentésével
- Forgácsoló acélötvözet a maximális szerszám szilárdság és rozsdaállóság érdekében



Teljes hossz (mm)	Csupaszító kapacitás (mm ²)	Vágási kap. közepes keménységű huzalban (mm)	Vágási kapacitás kemény huzalban (mm)	Max. vágási kapacitás - kábel (mm)	Szorító pofák vastagsága (mm)	Sorjátzó fej max. átmérő (mm)	Mennyiség	Rendelt mennyiség	Cikkszám	EAN kód	Nettó listaár
190	0,75, 1,0, 1,5, 2,5, 4,0	2,5	2,5	6,0	4	25	1	1	48229079	045242521272	5 583 Ft

Heavy Duty kombinált fogó

- Általános fogó és vágó alkalmazásokhoz
- Hosszú fogantyúk a nagy áttételért és a maximális vágási erőért
- Sorjátlanító bordák a fejen, akár 25 mm csövek sorjátlanításához. Nincs szükség további szerszámra
- Szöghúzó - erőteljes fogás és nagy áttétel
- Lézerrel edzett tartós vágóélek: vezetékeket, csavarokat, szögeket vágja. Extra erős szorítópofák 64 HRC-ig
- Recézett markolat a biztos fogásért és húzásért
- Króm-vanádium acélból készült, legtartósabb, a legjobb védelem a rozsda ellen
- Ergonomikus és tartós gumibevonatú markolatok a kényelmes használatért



Vágási kapacitás kemény huzalban (mm)	Vágási kapacitás lágy huzalban (mm)	Teljes hossz (mm)	Súly (uncia)	Sorjázó fej max. átmérő (mm)	Mennyiség	Rendelt mennyiség	Cikkszám	EAN kód	Nettó listaár
3.0	4.6	250	480	25	1	1	48226100	045242342228	4 953 Ft

Hosszúcsőrű lapos fogó

- Hosszúcsőrű lapos fogó - fogáshoz, huzalcsupaszításhoz a nehezen elérhető helyeken
- Vezetékek vágása - akár 2,5 mm-es kábelt is vág
- Sorjázás - Sorjátlanító bordák a fejen, akár 20 mm csövek sorjátlanításához. Nem szükséges másik szerszám
- Szöghúzó
- A fogazott pofák jobb befogást és kiváló ellenőrzést biztosítanak
- Lézerrel edzett tartós vágóélek
- Króm-vanádium acélból készült
- Ergonómikus és tartós gumibevonatú markolat a kényelmesebb használatért



Teljes hossz (mm)	Vágási kapacitás kemény huzalban (mm)	Kábel átmérő (mm)	Szorító pofák hossza (mm)	Súly (uncia)	Sorjázó fej max. átmérő (mm)	Mennyiség	Rendelt mennyiség	Cikkszám	EAN kód	Nettó listaár
210	2.5	6.0	51	255	18	1	1	48226101	045242342211	5 661 Ft

Oldalcsípőfogó

- Mindenféle vágáshoz
- A döntött élek megóvják a vágóéleket a sérülésektől
- Hosszú fogók a maximális vágási erőért
- Sorjázó – 25 mm csöméretig sorjázza a bordákat. Nem szükséges másik szerszám
- 15°-ban döntött él lehetővé teszi a bemeülő vágásokat és a szögek kihúzását a könnyebb és gyorsabb feszítés és húzás érdekében
- Lézereredett tartós vágóélek. 64 HRC extra keménység. Vezetékek, csavarok és szögek vágásához
- Forgácsolt Króm-vanádium ötvözetből készül a jobb ellenállóképesség és rozsdállóság érdekében
- Ergonomikus és tartós gumibevonatú markolatok a kényelmesebb használatért



Teljes hossz (mm)	Vágási kapacitás kemény huzalban (mm)	Vágási kapacitás lágy huzalban (mm)	Szorító pofák hossza (mm)	Súly (uncia)	Mennyiség	Rendelt mennyiség	Cikkszám	EAN kód	Nettó listaár
160	2.5	4.0	22	195	1	1	48226106	045242342181	3 929 Ft
180	3.0	4.0	26	246	1	1	48226107	045242342198	4 165 Ft

Vízpumpafogó

- Munkadarabok befogására, rögzítésére és tartására
- Egy kézzel zárható a gyors és stabil befogás érdekében
- Finom osztású beállítási pozíciók a precíz befogásért
- Önzáró gomb a gyors és stabil beállítáért
- V-barázdás profilos pofák a stabilabb befogás, pontosabb illesztés és kevesebb csúszás érdekében. Speciális, 60 HRC-s fogkeménység
- Forgácsolt nikkelt és króm acélötvözetből készül a jobb ellenállóképesség és rozsdállóság érdekében
- Ergonomikus és tartós gumibevonatú markolat, a kényelmesebb használatért
- Sorjázó fej és fogó kialakítás. Nincs szükség további szerszámokra
- Elérhető 3-féle hosszban az optimális nyomatkért
- Az ergonomikus forma megkönnyíti a nehezen megközelíthető helyek elérését



Teljes hossz (mm)	Teljes hossz (coll)	Max. vágási kapacitás - anya mérete/ AF (mm)	Max. vágási kapacitás (mm)	Súly (uncia)	Sorjázó fej max. átmérő (mm)	Sorjázó fogók max. átmérő (mm)	Mennyiség	Rendelt mennyiség	Cikkszám	EAN kód	Nettó listaár
200	8	30	32	250	38	25	1	1	48226208	045242342235	4 165 Ft
250	10	36	42	425	51	25	1	1	48226210	045242342242	4 953 Ft
300	12	50	60	660	70	25	1	1	48226212	045242342259	6 134 Ft

TORQUE LOCK™ állítható önzáró fogó

- TORQUE LOCK™: Gyors állítás és könnyű feloldás lapos és kerek anyagok összeszorításához. A TORQUE LOCK™ állítócsavar extra fogó erőt biztosít a legjobb és a legbiztonságosabb szorításért. A csavar használható még tárolás és felfüggesztés céljából is
- Edzett szorítópofák: legjobb szorítóerő
- Rozsdaálló: krómozott szerszám, csökkentett korrózió a megnövelt élettartamért
- Gyorskioldó: gyors és könnyű egykezes működtetés
- MAXBITE™ speciális szorító pofa geometria a maximális szorításért

	Teljes hossz (mm)	Teljes hossz (coll)	Szorító pofa típusa	Lapos szorító pofa kapacitása (mm)	Fogónyílás kapacitása csövekhez (mm)	Mennyiség	Rendelt mennyiség	Cikkszám	EAN kód	Nettó listaár
①	170	7	Maxbite™	–	38	1	1	48223607	045242358328	2 748 Ft
②	250	10	Maxbite™	–	50	1	1	48223610	045242358311	2 906 Ft
③	127	5	Ívelt	–	26	1	1	48223422	045242358250	2 512 Ft
④	170	7	Ívelt	–	38	1	1	48223421	045242358243	2 748 Ft
⑤	250	10	Ívelt	–	51	1	1	48223420	045242325276	2 591 Ft
⑥	250	10	Egyenes	30	–	1	1	48223510	045242324996	3 063 Ft
⑦	100	4	Hosszúcsőrű	42	–	1	1	48223504	045242358281	2 591 Ft
⑧	150	6	Hosszúcsőrű	52	–	1	1	48223506	045242358274	2 748 Ft
⑨	230	9	Hosszúcsőrű	76	–	1	1	48223509	045242358267	2 906 Ft



TORQUE LOCK[™] C-pofás önzáró fogó

- TORQUE LOCK[™]: Gyors állítás és könnyű feloldás lapos és kerek anyagok összeszorításához. A TORQUE LOCK[™] állítócsavar extra fogó erőt biztosít a legjobb és a legbiztonságosabb szorításért. A csavar használható még tárolás és felfüggesztés céljából is
- Edzett szorítópfák: legjobb szorítóerő
- Rozsdaálló: krómoxidált szerszám, csökkentett korrózió a megnövelt élettartamért
- Gyorskioldó: gyors és könnyű egykezes működtetés



	Teljes hossz (mm)	Teljes hossz (coll)	Szorító pofa típusa	Mennyiség	Rendelt mennyiség	Cikkszám	EAN kód	Nettó listaár
①	230	9	Nagy szimmetrikus befogás, gömbölyű pofákkal	1	1	48223533	045242472680	4 480 Ft
②	480	18	Nagy szimmetrikus befogás, gömbölyű pofákkal	1	1	48223529	045242472697	8 339 Ft
③	280	11	Szimmetrikus befogás, gömbölyű pofákkal	1	1	48223531	045242325115	3 929 Ft
④	480	18	Nagy befogás, gömbölyű pofákkal	1	1	48223530	045242472673	6 606 Ft
⑤	230	9	Elfordítható szorító pfák	1	1	48223523	045242358304	4 638 Ft
⑥	280	11	Elfordítható szorító pfák	1	1	48223521	045242325054	4 165 Ft
⑦	480	18	Elfordítható szorító pfák	1	1	48223520	045242358298	6 606 Ft

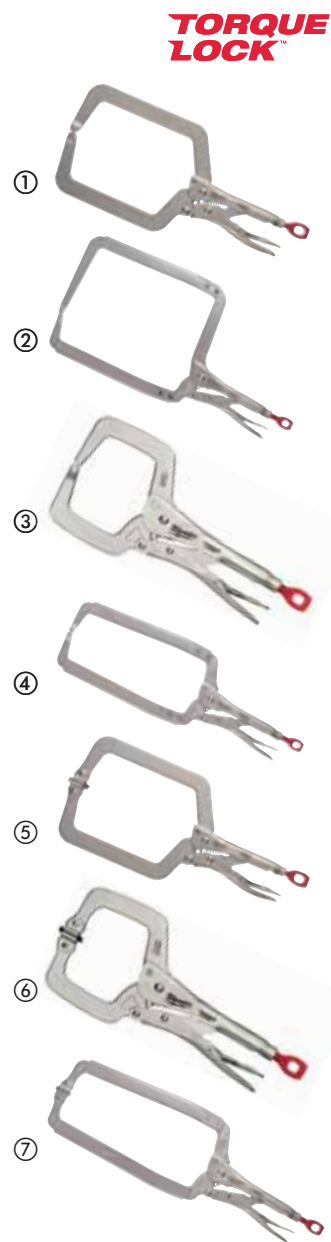

TORQUE LOCK[™] Széles pofájú, állítható önzáró fogó

- TORQUE LOCK[™]: Gyors állítás és könnyű feloldás lapos és kerek anyagok összeszorításához. A TORQUE LOCK[™] állítócsavar extra fogó erőt biztosít a legjobb és a legbiztonságosabb szorításért. A csavar használható még tárolás és felfüggesztés céljából is
- Edzett szorítópfák: legjobb szorítóerő
- Rozsdaálló: krómoxidált szerszám, csökkentett korrózió a megnövelt élettartamért
- Gyorskioldó: gyors és könnyű egykezes működtetés
- Az önzáró fogóval a hajlító, alakító és préselő feladatok könnyen elvégezhetőek
- Ideális lemezalkatrészek összefogására

Leírás	Teljes hossz (mm)	Teljes hossz (coll)	Lapos szorító pofa kapacitása (mm)	Mennyiség	Rendelt mennyiség	Cikkszám	EAN kód	Nettó listaár
TORQUE LOCK [™] Széles pofájú, állítható önzáró fogó	200	8	42	1	1	48223540	045242358335	4 323 Ft



TORQUE LOCK™ Láncos önzáró fogó

- TORQUE LOCK™: Gyors állítás és könnyű feloldás lapos és kerek anyagok összeszorításához. A TORQUE LOCK™ állítócsavar extra fogó erőt biztosít a legjobb és a legbiztonságosabb szorításért. A csavar használható még tárolás és felfüggesztés céljából is
- Edzett szorítópfák: legjobb szorítóerő
- Rozsdaálló: krómozott szerszám, csökkentett korrózió a megnövelt élettartamért
- Gyorskioldó: gyors és könnyű egykezes működtetés
- A láncos önzáró fogó megtart és lezár bármilyen alakú tárgyat
- Gyorsan beállítható a racsnis művelet mindkét irányban



Leírás	Teljes hossz (mm)	Teljes hossz (coll)	Fogónyílás kapacitása csövekhez (mm)	Mennyiség	Rendelt mennyiség	Cikkszám	EAN kód	Nettó listaár
TORQUE LOCK™ Láncos önzáró fogó	270	9	79	1	1	48223542	045242472727	5 268 Ft

Csillag-Villáskulcs készletek

ÚJ

- MaxBite kialakítású villáskulcsfej, tökéletesen illeszkedik a csavarfejre, ezáltal csökkenti a csavar sérülésének és a kulcs lecsúszásának lehetőségét
- Lekerekített I-formájú kényelmes markolat
- Optimalizált tartók, a 7 részes készlet kézben is vihető, a 15 részes készlet tálcás kivitelű, amely tárolható szerszámládában, szerszámkocsiban
- Színezett feliratok a jobb láthatóságért
- 15°-ban döntött csillagkulcsfej a könnyebb hozzáférhetőségért
- Anyaga króm ötvözetű nemesacél, krómozott bevonattal

Leírás	Mennyiség	Rendelt mennyiség	Cikkszám	EAN kód	Nettó listaár
Csillag-villáskulcs készlet, metrikus 7 részes					
① 10, 11, 12, 13, 14, 15, 17 mm	7	1	4932464257	4058546222024	12 984 Ft
Csillag-villáskulcs készlet, metrikus 15 részes					
② 8, 9, 10, 11, 12, 13, 14, 15, 17, 18, 19, 20, 21, 22 mm	15	1	4932464258	4058546222031	27 000 Ft
Csillag-villáskulcs készlet, colos 7 részes					
③ 3/4, 7/16, 1/2, 9/16, 5/8, 11/16, 3/4.	7	1	48229407	045242499038	14 212 Ft
Csillag-villáskulcs készlet, colos 15 részes					
④ 3/4, 7/16, 1/2, 9/16, 5/8, 11/16, 3/4, 1/4, 9/32, 5/16, 11/32, 3/8, 7/16, 1/2, 9/16, 5/8, 11/16, 3/4, 13/16, 7/8, 15/16, 1.	15	1	48229415	045242499021	31 727 Ft



Cheater- állítható csőkulcs

- Világelső 3 mérethosszúságú kialakítás – 10" /250 mm a szűk helyekre, 18"/455 mm általános felhasználásra és 24"/610 mm a maximális erő kifejtéshez és távolsághoz
- Túlharapó pofa – a lehető legnagyobb megfogási felület
- Dupla tekercses rugók a maximális tartósságért és élettartamért
- Ergonomikus markolat a maximális kényelemért, nem vágja a tenyeret
- Ergonomikus pofa kialakítás – könnyen leválasztható a munkadarabról
- Edzett pofák a jobb tartósság és fogás érdekében
- Nyakba akasztónak kialakított lyuk



Leírás	Teljes hossz (mm)	Teljes hossz (coll)	Fogónyílás kapacitása csővekhez (mm)	Csőátfogó kapacitás (inch)	Súly (uncia)	Mennyiség	Rendelt mennyiség	Cikkszám	EAN kód	Nettó listaár
--------	-------------------	---------------------	--------------------------------------	----------------------------	--------------	-----------	-------------------	----------	---------	---------------

Cheater- állítható csőkulcs	250/450/600	10/18/24	63	2.5	3243	1	1	48227314	045242342402	13 457 Ft
-----------------------------	-------------	----------	----	-----	------	---	---	----------	--------------	-----------



Acél és alumínium csőkulcsok

- Túlharapó pofa – a lehető legnagyobb megfogási felület
- Dupla menetes állítócsavar a maximális tartósságért és élettartamért
- Ergonomikus markolat a maximális kényelemért, nem vágja a tenyeret
- Edzett pofák a jobb tartósság és fogás érdekében
- Nyakba akasztónak kialakított lyuk

Leírás	Teljes hossz (mm)	Teljes hossz (coll)	Fogónyílás kapacitása csővekhez (mm)	Csőátfogó kapacitás (inch)	Súly (uncia)	Mennyiség	Rendelt mennyiség	Cikkszám	EAN kód	Nettó listaár
--------	-------------------	---------------------	--------------------------------------	----------------------------	--------------	-----------	-------------------	----------	---------	---------------

Alumínium nyelű csőfogó 250 mm	250	10	38	1.5	907	1	1	48227210	045242342372	7 157 Ft
Alumínium nyelű csőfogó 300 mm	300	12	51	2	1293	1	1	48227212	045242342389	8 181 Ft
① Alumínium nyelű csőfogó 350 mm	350	14	51	2	1724	1	1	48227214	045242342396	9 283 Ft
Alumínium nyelű csőfogó 450 mm	450	18	63	2.5	2699	1	1	48227218	045242342419	13 220 Ft
Alumínium nyelű csőfogó 600 mm	600	24	76	3	680	1	1	48227224	045242342426	18 496 Ft
Csőfogó 250 mm	250	10	38	1.5	794	1	1	48227110	045242342334	6 134 Ft
Csőfogó 300 mm	300	12	51	2	1066	1	1	48227112	045242342341	7 157 Ft
② Csőfogó 350 mm	350	14	51	2	1633	1	1	48227114	045242342358	8 181 Ft
Csőfogó 450 mm	450	18	63	2.5	2676	1	1	48227118	045242342365	12 197 Ft



Állítható pofájú villáskulcsok

- Precíziós állítócsavar biztosítja a pontos beállítást. A kulcsnyílás nem állítódik el használat közben
- Krómbevonat a rozsdá elleni védelem és tartósság érdekében
- Ergonomikus markolat a maximális kényelemért, nem vágja a tenyeret
- Keskeny fej kialakítás a szűk helyek eléréséhez
- A párhuzamos pofák nem csúsznak meg, nem okoznak kárt a befejezett felületen
- Lézerrel gravírozott méretskála a könnyű leolvasás és a pontos méretbeállítás érdekében
- 8" állítható csavarkulcs (48227508) extra széles 38 mm-es befogópofával a szűk helyeken való hozzáféréshez
- Nyakba akasztónak kialakított lyuk



	Teljes hossz (mm)	Teljes hossz (coll)	Fogónyílás kapacitása csövekhez (mm)	Szorító pofák vastagsága (mm)	Szorítópofa végének szélessége (mm)	Súly (uncia)	Mennyiség	Rendelt mennyiség	Cikkszám	EAN kód	Nettó listaár	
	150	6	24.5	11.5	7.7	186	1	1	48227406	045242356225	2 906 Ft	
	200	8	30	14	8.7	353	1	1	48227408	045242356218	3 772 Ft	
	200	8	40	14	8.1	385	1	1	48227508	045242356232	4 165 Ft	
①	250	10	36.5	16	9.9	535	1	1	48227410	045242356201	4 559 Ft	
	300	12	42.5	17	10.8	748	1	1	48227412	045242356195	5 740 Ft	
	380	15	46	22	13.5	1,470	1	1	48227415	045242356188	9 362 Ft	
②	150 mm (48227406) + 250 mm (48227410)							2	1	48227400	045242358823	6 449 Ft



Teleszkópos csaptelepkulcs

- 3/8" belső négyyszög a szár végén, 3/8" racsival használható
- Nagy erőtáv: a megszorult, beragadt csavarokhoz
- Állítható T-szárral: kényelmes használathoz
- Átfordítható fejjel a forgásirány váltáshoz



Leírás	Fogónyílás (mm)	Mennyiség	Rendelt mennyiség	Cikkszám	EAN kód	Nettó listaár
Kompakt teleszkópos csaptelepkulcs	10 - 32	1	1	48227001	045242366170	6 921 Ft
Teleszkópos csaptelepkulcs	32 - 65	1	1	48227002	045242366187	8 811 Ft

PVC egykezes kézfűrész

- Teljesen fém markolat, biztosítja a tartósságot.
- Szerszám nélküli fűrészlap csere: akár 10x gyorsabb fűrészlap csere.
- Kényelmes fogás.
- Kompakt kialakítás.



Leírás	Mennyiség	Rendelt mennyiség	Cikkszám	EAN kód	Nettó listaár
PVC egykezes kézfűrész	1	1	48220212	045242467518	4 402 Ft
PVC egykezes kézfűrészhez cserélhető penge	1	1	48220222	045242467532	2 354 Ft

Kompakt egykezes kézi fűrészlap-befogó

- Szerszám nélküli fűrészlap csere: akár 10x gyorsabb fűrészlap csere
- Nehezen hozzáférhető helyeken is kiválóan használható
- Állítható a fűrészlap hossza, a kifogástalan vágás érdekében
- Gumi bevonatú markolat a kényelmes fogás érdekében
- 300 mm-es fűrészlapokhoz
- 300 mm / 24TPI fémvágó fűrészlappal szállítva



Leírás	Mennyiség	Rendelt mennyiség	Cikkszám	EAN kód	Nettó listaár
Kompakt egykezes kézi fűrészlap-befogó	1	1	48220012	045242204571	2 984 Ft

Összecsukható egykezes kézfűrész

- Szerszám nélküli fűrészlap csere: akár 10x gyorsabb fűrészlap csere
- A fűrészlap a markolatba csukható - könnyebb és biztonságosabb a tárolása
- Gumi bevonatú markolat a kényelmes fogás érdekében.
- Használható minden Sawzall® fűrészlappal – sokoldalú felhasználáshoz
- 1db 150 mm-es 18 TPI fogas fűrészlapot tartalmaz



Leírás	Hossz (mm)	Mennyiség	Rendelt mennyiség	Cikkszám	EAN kód	Nettó listaár
Összecsukható egykezes kézfűrész	150	1	1	48220305	045242204618	4 165 Ft

Fűrészkeret

- Fémvázás keret a fűrészlap stabil, erős befogásához (170 kN)
- Kényelmes, csúszásmentes markolat, a biztonságos megfogásért
- A keretben fűrészlap tároló van a csere fűrészlapoknak



Leírás	Mennyiség	Rendelt mennyiség	Cikkszám	EAN kód	Nettó listaár
Fűrészkeret	1	1	48220050	045242362226	5 819 Ft

Mini rézcsővágók

ÚJ

- Szabadalmaztatott vágó mechanika, 5x hosszabb élettartamért
- Krómozott kerek biztosítja a hosszú élettartamot és a korrózióvédelmet
- Kényelmes fogású beállítócsavar, lehetővé teszi a gyors és könnyű beállítást és az egykezes használatot
- Kompakt kialakítása miatt, a nehezen hozzáférhető helyeken is használható



Leírás	Max. vágási kapacitás rézcsőben [mm]	Mennyiség	Rendelt mennyiség	Cikkszám	EAN kód	Nettó listaár
Mini rézcsővágó 15 mm	3 - 15	1	1	48229250	045242521210	2 906 Ft
Mini rézcsővágó 22 mm	3 - 22	1	1	48229258	045242521258	4 717 Ft
Mini rézcsővágó 28 mm	3 - 28	1	1	48229251	045242521227	4 953 Ft

Zárt előtolású rézcsővágók

ÚJ

- Zárt előtolású rézcsővágó kialakítása, biztosítja az egyenesebb, tisztább vágást
- A négygörgős kialakítás pontos vágást eredményez
- Krómozott görgők nagyobb tartósságot, teljesítményt nyújtanak és kategóriájában a legjobb korrózióvédelmet
- Könnyen szabályozható állító mechanizmus
- Beépített dörzsár lehetővé teszi a gyors, egyszerű sorjárást
- Tartalék vágógörgő az állítógombban



Leírás	Max. vágási kapacitás rézcsőben [mm]	Mennyiség	Rendelt mennyiség	Cikkszám	EAN kód	Nettó listaár
Zárt előtolású rézcsővágó 28 mm	3 - 28	1	1	48229259	045242521265	8 496 Ft
Zárt előtolású rézcsővágó 42 mm	3 - 42	1	1	48229252	045242521234	12 669 Ft
Zárt előtolású rézcsővágó 67 mm	16 - 67	1	1	48229253	045242521241	19 992 Ft

Vágógörgők rézcsővágóhoz

ÚJ

■ Vágógörgők rézcsővágóhoz



Leírás	Mennyiség	Rendelt mennyiség	Cikkszám	EAN kód	Nettó listaár
Vágógörgők rézcsővágóhoz	2	1	48224256	045242356256	2 308 Ft

Sorjázó

ÚJ

- Rézcsövek és PVC egyszerű sorjázását biztosítja
- Teljesen fém váz a munkaterületen történő használatra is alkalmas
- Hőkezelt és fekete oxid bevonatú penge a hosszabb élettartamért
- A csúsztható csipesz lehetővé teszi a gyors hozzáférést a felhasználók zsebében vagy szerszámtáskájában



Leírás	Mennyiség	Rendelt mennyiség	Cikkszám	EAN kód	Nettó listaár
① Sorjázó	1	1	48224255	045242356249	2 354 Ft
② Cserélhető penge sorjázóhoz	3	1	48224257	045242356263	2 016 Ft

Univerzális csavarhúzó 10 az 1-ben

- Ergonomikus csavarhúzó, hossza 152 mm 1/4 toldalékkal 1/4" hex (erősítéssel), beépített szigetelés lehúzóval és hurokvetési lehetőséggel
- Tartós, teljesen fém, nagynyomatékú racsniszervezet a 2x hajtási sebességért és vezérlésért
- 88 mm hosszúságú hornyos bitek gépi szerszám kompatibilitásért
- Precíziósan edzett bit csúcok a biztos illeszkedésért és hosszú élettartamért
- Revolver típusú bittárolás és kiválasztás
- Krómozott bitek a maximális tartósságért



Leírás	Mennyiség	Rendelt mennyiség	Cikkszám	EAN kód	Nettó listaár
10 az 1-ben univerzális multifunkciós csavarhúzó (különléle végződés)					
PH1 / PH2 / PZ1 / PZ2 / TX15 / TX20 / Slotted 0.8 x 5.5 mm.	1	12	48222311	045242352135	4 638 Ft
10 az 1-ben univerzális Hex csavarhúzó					
Hex 1.5 mm / Hex 2 mm / Hex 2.5 mm / Hex 3 mm / Hex 4 mm / Hex 5 mm / Hex 6 mm	1	12	48229306	045242467310	4 638 Ft



VDE csavarhúzók

ÚJ

- VDE tesztelve 10, 000 V-nál, 1000 V-ra hitelesítve
- Prémium minőségű acél molibdénrel és vanádiummal a rugalmasság és az élettartam érdekében
- CNC marású élek a nagy pontosság érdekében a legjobb illeszkedésért
- Fekete foszfát az élen a markolat és korrózióállóság érdekében
- 2 komponensű softgrip markolat a kényelmes használathoz
- 3 oldalas kialakítás a csúszásmentes és maximális teljesítményátadáshoz
- Karcsú kivitel elől az alacsony erő igénybevételű / nyomatékú alkalmazásokhoz és finom elektromos munkához
- Lézerrel készített piktogram a csavarhúzó típusáról az egyszerű azonosítás érdekében
- A markolat alsó karimája megakadályozza, hogy a csavarhúzó lapos felületen gördüljön



Leírás	Mennyiség	Rendelt mennyiség	Cikkszám	EAN kód	Nettó listaár
SL 0.4 x 2.5 x 75	1	1	4932464034	4058546219796	1 173 Ft
SL 0.5 x 3 x 100	1	1	4932464035	4058546219802	1 252 Ft
SL 0.6 x 3.5 x 100	1	1	4932464036	4058546219819	1 252 Ft
SL 0.8 x 4 x 100	1	1	4932464037	4058546219826	1 252 Ft
SL 1.0 x 5.5 x 125	1	1	4932464038	4058546219833	1 409 Ft
SL 1.2 x 6.5 x 150	1	1	4932464039	4058546219840	1 567 Ft
SL 1.2 x 8 x 175	1	1	4932464040	4058546219857	2 276 Ft
SL 0.5 x 3 x 65	1	1	4932464041	4058546219864	1 331 Ft
PH0 x 60	1	1	4932464042	4058546219871	1 409 Ft
PH1 x 80	1	1	4932464043	4058546219888	1 488 Ft
PH2 x 100	1	1	4932464044	4058546219895	1 488 Ft
PH3 x 150	1	1	4932464045	4058546219901	2 276 Ft
PZ0 x 60	1	1	4932464046	4058546219918	1 409 Ft
PZ1 x 80	1	1	4932464047	4058546219925	1 488 Ft
PZ2 x 100	1	1	4932464048	4058546219932	1 488 Ft
PZ3 x 150	1	1	4932464049	4058546219949	2 276 Ft
T10 x 60	1	1	4932464050	4058546219956	1 646 Ft
T15 x 75	1	1	4932464051	4058546219963	1 724 Ft
T20 x 100	1	1	4932464052	4058546219970	1 724 Ft
T25 x 100	1	1	4932464053	4058546219987	1 961 Ft
T30 x 100	1	1	4932464054	4058546219994	1 961 Ft
PH/SL1 x 80	1	1	4932464055	4058546220006	1 567 Ft
PH/SL2 x 100	1	1	4932464056	4058546220013	1 646 Ft
PZ/SL1 x 80	1	1	4932464057	4058546220020	1 567 Ft
PZ2/SL2 x 100	1	1	4932464058	4058546220037	1 646 Ft
SW6 x 125	1	1	4932464059	4058546220044	2 984 Ft
SW7 x 125	1	1	4932464060	4058546220051	3 299 Ft
SW8 x 125	1	1	4932464061	4058546220068	3 299 Ft
SW8 x 125	1	1	4932464062	4058546220075	3 457 Ft
SW10 x 125	1	1	4932464063	4058546220082	3 614 Ft
SW11 x 125	1	1	4932464064	4058546220099	4 480 Ft
SW13 x 125	1	1	4932464065	4058546220105	4 480 Ft
VDE 5 darabos csavarhúzó készlet					
SL3 / SL4, PZ1 / PZ2 és feszültségmérő	5	1	4932464066	4058546220112	6 213 Ft
VDE 7 darabos csavarhúzó készlet 1					
SL2.5 / SL3 / SL4, PH2, PZ1 / PZ2 és feszültségmérő	7	1	4932464067	4058546220129	7 787 Ft
VDE 7 darabos csavarhúzó készlet 2					
SL2.5 / SL3 / SL4 / SL5.5, PH1 / PH2 és feszültségmérő	7	1	4932464068	4058546220136	7 787 Ft



Hollowcore[™] mágneses csőkulcsok

- Hollowcore[™] korlátlan mélység hosszú csavarok és menetes rudak csavarozásához (szabadalmaztatás alatt)
- Mágneses rögzítésű hajtófejek a biztonságos csavarozás érdekében
- ÚJDONSÁG – az univerzális hajtófej 4x több anyatípushoz illeszkedik - négyzetes, 12 pontos, 8 pontos és hatlapú anyákhoz
- Eltávolítja a rozsdás és megszakított csavarokat
- Színes jelzés megkönnyíti a szerszám felismerését a munkahelyen
- A hatlapú szár egy villáskulcs segítségével további erőkart biztosít
- Mély belső kulcsnyílások több anya hajtásához
- A kovácsolt acél száruk hosszabb élettartamot és nagyobb tartósságot biztosítanak



Méret (mm)	Szín kód	Tőcsavar mérete	Mennyiség	Rendelt mennyiség	Cikkszám	EAN kód	Nettó listaár
①	Fekete		1	1	48222531	045242294428	2 433 Ft
②	Barna	M3	1	1	48222532	045242294435	2 433 Ft
③	Vörös	M3.5	1	1	48222533	045242294442	2 433 Ft
④	Narancssárga	M4	1	1	48222534	045242294459	2 433 Ft
⑤	Sárga	M5	1	1	48222535	045242294466	2 433 Ft
⑥	Kék	M6	1	1	48222536	045242294473	2 433 Ft
⑦	Narancssárga	M8	1	1	48222537	045242294480	2 433 Ft



Kampó készlet

- Teljes mértékben fémből készült munkaszár - akár 50%-kal tartósabb, a rozsdavédelem érdekében krómozott
- A krómozott karok csökkentik a korróziót és kiváló védelmet nyújtanak a rozsdá ellen
- A kényelmes fogantyú és a precíz recék növelik a szerszám kezelhetőségét és felhasználó kényelmét
- Könnyen hozzáférhető tárolótálca a hosszú távú szerszámtároláshoz

ÚJ



Leírás	Mennyiség	Rendelt mennyiség	Cikkszám	EAN kód	Nettó listaár
Kampó készlet	4	1	48229215	045242508105	5 425 Ft



Tűzőgép

- Kettős üzemmódú főkapcsoló: - Akár 75%-kal nagyobb nyomóerőt biztosít, mint a konkurens modellek.- Nagy teljesítmény az anyagfelülettel egy szintbe nyomja be a kapcsokat. - Kis teljesítmény a benyomás vezérlésért
- 30° letörésű benyomó él a könnyű tűzés érdekében, és felülettel szintbe nyomja be a kapcsokat még akkor is, ha a tűzőgépet szögben tartják
- Beépített kapocskihúzó: - Eltávolítja a munkafelületről kiálló tűzőelemeket
- Felület a tűzők beütésére: - Lehetővé teszi a felhasználónak a tűzők biztonságos beütését a szerszám hátsó felével
- Övkapocs tokban, övszíjon, táskában vagy létrán való könnyű hordáshoz
- Tűzők 6 / 8 / 10 / 12 / 14 mm (szélesség 10,6 mm)
- Kompatibilis az Arrow T50®, Novus 11 G, Tacwise 140, Stanley G típusú kapocs méretekkel
- Kompatibilis a 12/16 mm (18 mm szélességű, 1,02 mm vastag) szegekkel
- Arrow BN 1810 - Novus típus: J E - Stanley



Leírás	Mennyiség	Rendelt mennyiség	Cikkszám	EAN kód	Nettó listaár
Tűzőgép	1	1	48221010	045242323807	8 496 Ft

Tűzőkalapács

- Akár 3x hosszabb élettartam a vezető konkurens termékkel összevetve
- Megerősített ház: - Tartós konstrukció, kibírja a 3 m magasból történő esést
- Tűzőkapocstár, amely véd a károsodás ellen, lehetővé teszi a könnyű, ill. gyors újratöltést, és az elakadt kapcsok könnyű eltávolítását
- A beépített kapocskihúzó eltávolítja a kiálló kapcsokat a munkafelületről
- Felület a tűzők beütésére: - Lehetővé teszi a felhasználónak a tűzők biztonságos beütését a szerszám hátsó felével
- Tűzők 8 / 10 / 12 / 12 mm (szélesség 10,6 mm)
- Típus: 50 / Rapid No. 53 - Arrow T50 - Novus típus: 11 G - Tackwise típus: 140 - Stanley típus: G



Leírás	Mennyiség	Rendelt mennyiség	Cikkszám	EAN kód	Nettó listaár
Tűzőkalapács	1	1	48221020	045242323814	12 669 Ft

3/8" racsnis dugókulcs készlet

ÚJ

- Csuklós racsnis fej
- Vékony profil kialakítás a jobb hozzáférés érdekében
- Négyzet alakítású dugókulcsok a legjobb nyomaték átadásért
- Hordozható rendszerező tartóval



Leírás	Mennyiség	Rendelt mennyiség	Cikkszám	EAN kód	Nettó listaár
3/8" racsnis dugókulcs készlet					
3/8" racsnis, 10, 12, 13, 14, 15, 17, 18, 19 mm, Toldószár 150 mm, 1/4" Bittartó, 3/8"-1/4" átalakító	12	1	48229001	045242495078	16 291 Ft

Munkavédelmi kesztyű

- Armortex[®] megerősített tenyér és ujjhegy. Megnövelt tartósság és kézvédelem.
- Smartswipe[™] csukló - érintőképernyős eszközöket használhat kesztyűk eltávolítása vagy piszkos ujjhegy használata nélkül
- Műbőr tenyér rész. Fokozott szellőzés, tartósság és kopásállóság
- Párnázott tenyér rész memóriahabbal.
- Megerősített ujjvégek. Fokozott tartósság, ami nem zavarja a kézügyességet
- Tépőzár - A biztos illeszkedésért
- A CE 2. kategória, EN 420 és EN 388-2221 követelményeinek megfelelően



Leírás	Mennyiség	Rendelt mennyiség	Cikkszám	EAN kód	Nettó listaár
Méret 8 / M	1	1	48229731	045242479436	4 638 Ft
Méret 9 / L	1	1	48229732	045242479443	4 638 Ft
Méret 10 / XL	1	1	48229733	045242479450	4 638 Ft
Méret 11 / XXL	1	1	48229734	045242479467	4 638 Ft



Ujjvég nélküli kesztyű

- Úgy lett kialakítva, hogy nagy kézügyességet biztosítson kis tárgyak kezeléséhez
- Megerősített tenyér és hüvelykujj varrás
- Könnyűsúlyú, légáteresztő fonákrész
- Nedvesség elvezető bélés egész napos kényelemért
- Beépített izzadságtörő
- Tépőzár - A biztos illeszkedésért
- A CE 2. kategória, EN 420 és EN 388 követelményeinek megfelelően



Leírás	Mennyiség	Rendelt mennyiség	Cikkszám	EAN kód	Nettó listaár
Méret 8 / M	1	1	48229741	045242508730	4 323 Ft
Méret 9 / L	1	1	48229742	045242508747	4 323 Ft
Méret 10 / XL	1	1	48229743	045242508754	4 323 Ft
Méret 11 / XXL	1	1	48229744	045242508761	4 323 Ft

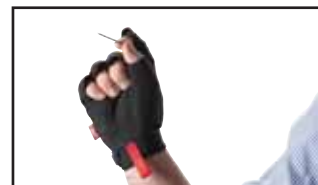

Flexibilis védőkesztyű

- SMARTSWIPE[™] csukló, tenyér és ujjvédő
- Rugalmas és elasztikus kesztyű
- Könnyűsúlyú, légáteresztő fonákrész
- Megerősített hüvelykujj varrás
- Nagy kézügyességet biztosító ujjvégek
- Beépített izzadságtörő
- A CE Category 2, EN 420 és EN 388 követelményeinek megfelelően



Leírás	Mennyiség	Rendelt mennyiség	Cikkszám	EAN kód	Nettó listaár
Méret 8 / M	1	1	48229711	045242508693	3 772 Ft
Méret 9 / L	1	1	48229712	045242508709	3 772 Ft
Méret 10 / XL	1	1	48229713	045242508716	3 772 Ft
Méret 11 / XXL	1	1	48229714	045242508723	3 772 Ft



Szerszámtároló hátizsák

- Erős kialakítás, 1680D kategóriájú tartós nylon
- Kemény és vastag anyagból, kemény alap, a táska nem dől el, minden időjárási viszontagság ellen védett
- Puha, lélegző vállpántok: tökéletes kényelem
- Nagy tároló - 35 zsebbel
- Lehajtható első zseb a könnyebb hozzáférésért és nagyobb egységek tárolásáért. Vizes palack tartó zseb
- Függőleges elválasztó, megnöveli a tároló helyet ugyanakkor lehetővé teszi az ömlesztett tárolást
- Laptop tartó zseb: biztonságos tárolása akár a laptopnak, tabletnek vagy egyéb személyes tárgyakra
- Külső hurkok lehetővé teszik a könnyű tárolást



Leírás	Mennyiség	Rendelt mennyiség	Cikkszám	EAN kód	Nettó listaár
Szerszámtároló hátizsák	1	1	48228200	045242333943	21 882 Ft



Hátizsák

ÚJ

- Erős kialakítás: 1680 D kategóriájú tartós nylon
- Párnázott hevederek a kényelemért
- Laptop tartó zseb: biztonságos tárolása akár a laptopnak, tabletnek vagy egyéb személyes tárgyakra
- Nagy tároló-18 zsebbel

Leírás	Mennyiség	Rendelt mennyiség	Cikkszám	EAN kód	Nettó listaár
Hátizsák	1	1	4932464252	4058546221973	21 726 Ft



Szerszámtáska villanszerelőknek

- Erős kialakítás: 1680 D kategóriájú tartós nylon
- Dupla varrás, akár 4x erősebb varratok
- Beépített fogantyú: lehetővé teszi a könnyű szállítást
- Szilárd alap: ha a táska tele van, akkor sem dől el
- Beépített övtartók: a táskát övtartóként is viselheti
- Középen elhelyezett fém D gyűrű: így a táska a vállpánttal egyenesen helyezkedik el
- Fém mérőszalag tartó csipesz: a mérőszalag biztonságosan tárolható és könnyen hozzáférhető



Leírás	Mennyiség	Rendelt mennyiség	Cikkszám	EAN kód	Nettó listaár
Szerszámtáska villanszerelőknek	1	1	48228112	045242509157	8 890 Ft

Építőipari szerszámöv

- Erős kialakítás: 1680D kategóriájú tartós nylon
- Dupla varrás, akár 4x erősebb varratok
- Párnázott 4 ponton rögzíthető heveder: a súly eloszlik az egész napos kényelemért
- Puha, lélegző öv: tökéletes kényelem
- Beépített fogantyú a könnyű szállításért
- Fém akasztókkal szállítva



Leírás	Mennyiség	Rendelt mennyiség	Cikkszám	EAN kód	Nettó listaár
Építőipari szerszámöv	1	1	48228120	045242333974	24 953 Ft

Szerszámöv heveder

- Állítható hevederek, hogy illeszkedjen minden felhasználó számára
- Erős kialakítás: 1680 D kategóriájú tartós nylon



Leírás	Mennyiség	Rendelt mennyiség	Cikkszám	EAN kód	Nettó listaár
Szerszámöv heveder	1	1	48228145	045242358212	7 394 Ft

Szerszámöv

ÚJ

- Fém elemek és 1680 D kategóriájú tartós nylon
- A maximális derékbősség 143 cm



Leírás	Mennyiség	Rendelt mennyiség	Cikkszám	EAN kód	Nettó listaár
Szerszámöv	1	1	48228140	045242358168	9 520 Ft

Vödör + rendszerező

ÚJ

- A vödör külön megvásárolható (4931453956)



Leírás	Mennyiség	Rendelt mennyiség	Cikkszám	EAN kód	Nettó listaár
Vödör + rendszerező	5	1	4932459430*	4058546010911	10 071 Ft

* Amíg a készlet tart.

PACKOUT[™]

MODULAR STORAGE SYSTEM



PACKOUT[™] tároló láda

ÚJ

- A PACKOUT[™] moduláris tárolórendszer része
- Útésálló polimerekből készült, a munkahelyi tartósság érdekében
- 113 kg terhelési kapacitás
- Ipari minőségű kihúzható fogantyú
- Nagy méretű Ø 228 mm kerék minden terepre
- IP65 osztályú, időjárásnak és munkaterületi törmeléknek ellenálló tömítés
- Fém, megerősített sarkok
- Fém, megerősített zárópont
- Belső elválasztófalak
- A ONE-KEY[™] TICK[™] rögzítési helye



Leírás	Méretek (mm)	Mennyiség	Rendelt mennyiség	Cikkszám	EAN kód	Nettó listaár
PACKOUT [™] tároló láda 1	560 x 410 x 480	1	1	4932464078	4058546220235	45 976 Ft

PACKOUT™ tároló láda

ÚJ

- A PACKOUT™ moduláris tárolórendszer része
- Útésálló polimerekből készült, a munkahelyi tartósság érdekében
- IP65 osztályú, időjárásnak és munkaterületi törmeléknek ellenálló tömítés
- Fém, megerősített sarkak
- Fém, megerősített zárópont
- Belső elválasztófalak
- A ONE-KEY™ TICK™ rögzítési helye

Leírás	Méret (mm)	Mennyiség	Rendelt mennyiség	Cikkszám	EAN kód	Nettó listaár
① PACKOUT™ tároló láda 2	560 x 410 x 290	1	1	4932464079	4058546220242	26 213 Ft
② PACKOUT™ tároló láda 3	560 x 410 x 170	1	1	4932464080	4058546220259	21 094 Ft



PACKOUT™ rendszerező doboz nagy

ÚJ

- A PACKOUT™ moduláris tárolórendszer része
- Útésálló polimerekből készült, a munkahelyi tartósság érdekében
- Belül 10 kivethető és felszerelhető tároló található, melyek a kényelmes hozzáférés érdekében könnyen felszerelhetők a munkaterületen megtalálható anyagokra
- IP65 osztályú, időjárásnak és munkaterületi törmeléknek ellenálló tömítés
- A no-travel fedél megakadályozza, hogy a tárolók tartalma szállítás közben összekeveredjen

Leírás	Méret (mm)	Mennyiség	Rendelt mennyiség	Cikkszám	EAN kód	Nettó listaár
PACKOUT™ rendszerező doboz nagy	500 x 380 x 120	1	1	4932464082	4058546220273	13 378 Ft



PACKOUT™ rendszerező doboz közepes

ÚJ

- A PACKOUT™ moduláris tárolórendszer része
- Útésálló polimerekből készült, a munkahelyi tartósság érdekében
- Belül 5 kivethető és felszerelhető tároló található, melyek a kényelmes hozzáférés érdekében könnyen felszerelhetők a munkaterületen megtalálható anyagokra
- IP65 osztályú, időjárásnak és munkaterületi törmeléknek ellenálló tömítés
- A no-travel fedél megakadályozza, hogy a tárolók tartalma szállítás közben összekeveredjen

Leírás	Méret (mm)	Mennyiség	Rendelt mennyiség	Cikkszám	EAN kód	Nettó listaár
PACKOUT™ rendszerező doboz közepes	250 x 380 x 120	1	1	4932464083	4058546220280	8 575 Ft



PACKOUT™ szerszámtáska

ÚJ

- A PACKOUT™ moduláris tárolórendszer része
- 1680 ballisztikus anyag felépítés
- Útésálló öntött alap
- Fém alkatrészek
- Tartós, formázott fogantyú

Leírás	Méret (mm)	Zsebek száma	Mennyiség	Rendelt mennyiség	Cikkszám	EAN kód	Nettó listaár
Szerszámtáska 25 cm	250 x 280 x 320	28	1	1	4932464084	4058546220297	16 685 Ft
Szerszámtáska 40 cm	250 x 400 x 320	31	1	1	4932464085	4058546220303	22 906 Ft
Szerszámtáska 50 cm	250 x 500 x 320	32	1	1	4932464086	4058546220310	25 268 Ft



Heavy Duty tartozék készlet

ÚJ

- Kompatibilis a HD kofferekkel
- A legjobb Milwaukee® minőségű, fúró és csavarozó tartozékok összeállítása
- Shockwave csavarozó bitek a legkeményebb ütvecsavarozó alkalmazásokhoz
- Thunderweb HSS-G fémfúrók DIN 338 acélhoz. Tartós élettartamú fúrószárak 135 °-os csúcshözzel a precíz fúrás megkezdéshez
- Hengeres szárú kőzetfúrók téglához, gázbetonhoz, palához, kövekhez
- Lapos fafúrók farostlemezhez, rétegelt lemezhez, természetes fához

Leírás	Mennyiség	Rendelt mennyiség	Cikkszám	EAN kód	Nettó listaár
50 darabos Heavy Duty tartozék készlet					
<p>Shockwave Impact Duty[™] csavarozó bitek 34 x 25 mm hosszú: 1 x PH1 / 1 x PH2 / 1 x PH3, 1 x PZ1 / 6 x PZ2 / 1 x PZ3, 6 x TX10 / 6 x TX15 / 2 x TX20 / 2 x TX25 / 2 x TX30 / 1 x TX 40, 1 x Hex 3 mm / 1 x Hex 4 mm / 1 x Hex 5 mm / 1 x Hex 6 mm, 1 x mágneses bittartó 60 mm hosszú. THUNDERWEB HSS-G fémfúró 7 db: 2.0 mm / 2.5 mm / 3.0 mm / 3.5 mm / 4.0 mm / 5.0 mm / 6.0 mm. Betonfúró 3 db: Ø 5 mm / 6 mm / 8 mm. Fafúró 5 db: Ø 3 mm / 4 mm / 5 mm / 6 mm / 7 mm.</p>	50	6	4932464144	4058546220891	13 299 Ft
100 darabos Heavy Duty tartozék készlet					
<p>Shockwave Impact Duty[™] csavarozó bitek 77 x 25 mm hosszú: 4 x PH1 / 7 x PH2 / 3 x PH3, 4 x PZ1 / 8 x PZ2 / 4 x PZ3, 10 x TX10 / 10 x TX15 / 8 x TX20 / 6 x TX25 / 6 x TX30 / 3 x TX 40, 1 x Hex 3 mm / 1 x Hex 4 mm / 1 x Hex 5 mm / 1 x Hex 6 mm, 1 x mágneses bittartó 60 mm hosszú. THUNDERWEB HSS-G fémfúró 13 db: Ø 2.0 mm (2) / 2.5 mm (2) / 3.0 mm (2) / 3.5 mm (2) / 4.0 mm / 5.0 mm / 6.0 mm / 7.0 mm / 8.0mm. Betonfúró 4 db: Ø 5 mm / 6 mm (2) / 8 mm. Fafúró 5 db: Ø 3 mm / 4 mm / 5 mm / 6 mm / 7 mm.</p>	100	6	4932464145	4058546220907	16 213 Ft
Heavy Duty doboz a tartozékos készlethez	1	1	4932464147	4058546220921	7 551 Ft



Szerszámkofferek

Leírás	Fém/műanyag	Mennyiség	Rendelt mennyiség	Cikkszám	EAN kód	Nettó listaár
Szerszámkoffer kalapácshoz. K 900,K 950	Műanyag doboz	1	1	4931375502	4002395752881	
Szerszámkoffer falhoronymaróhoz. WCE 30,WCS 45, DME 30,DME 45	MFE 1500,MFE 1305, MF 1900 Fém doboz	1	1	4932383357	4002395357390	19 205 Ft

Heavy Duty kofferek

■ A koffereket zárrakkal és szivaccsal szállítjuk.

Leírás	Méreték (mm)	Mennyiség	Rendelt mennyiség	Cikkszám	EAN kód	Nettó listaár
1	475 x 358 x 132	1	1	4932453385	4002395146376	6 921 Ft
3	475 x 358 x 230	1	1	4932453386	4002395143634	9 347 Ft
HD 1 koffer, tartozék rendszerezővel		1	1	4932451545	4002395146581	9 677 Ft
HD 1 koffer, univerzális szivacs betéttel		1	1	4932459751	4058546029234	9 995 Ft
HD 1 koffer FUEL felirattal, univerzális szivacs betéttel		1	1	4932459206	4002395287215	13 131 Ft
Tartalék csatok		2	1	4932373252	4002395347247	937 Ft
PACKOUT™ adapter HD kofferekhez		1	1	4932464081	4058546220266	8 575 Ft



Betétek Heavy Duty kofferhez

Betétek HD kofferhez	Mennyiség	Rendelt mennyiség	Cikkszám	EAN kód	Nettó listaár
1	1	1	4932440936	4002395147588	1 961 Ft
3	1	1	4932453379	4002395148202	1 961 Ft
8	1	1	4932453508	4002395146390	1 961 Ft
9	1	1	4932453507	4002395143603	1 961 Ft
10	1	1	4932453509	4002395143610	1 961 Ft
11	1	1	4932453510	4002395143627	1 961 Ft
12	1	1	4932453859	4002395275649	2 984 Ft
13	1	1	4932453855	4002395275656	2 984 Ft
14	1	1	4932453856	4002395275663	2 984 Ft
15	1	1	4932453857	4002395275670	2 984 Ft
16	1	1	4932453858	4002395275687	2 984 Ft
17	1	1	4932453860	4002395275694	2 984 Ft
Tároló betét tartozékokhoz HD kofferhez	1	1	4932451546	4002395146598	2 512 Ft



Betétek HD kofferhez	Leírás	Milwaukee gépek	Cikkszám	EAN kód
1	1	M18 CDD-202X, M18 CPD-202X, M18 CDD-502X, M18 CPD-502X, M18 CIW12-502X, M18 CID-202X, M18 CID-502X	4932440936	4002395147588
3	1	M18 FDD-202X, M18 FDD-502X, M18 FPD-202X, M18 FPD-502X, M18 ONEPD-502X, M18 ONEDD-502X	4932453379	4002395148202
8	1	M18 CHIWF12-502X, M18 CHIWF34-502X, M18 CHIWP12-502X	4932453508	4002395146390
9	1	M18 CAG115X-502X, M18 CAG125X-502X, M18 CAG125XPD-502X	4932453507	4002395143603
10	1	M18 CRAD-502X	4932453509	4002395143610
11	1	M18 FIWF12-502X, M18 FID-502X, M18 ONEID-502X, M18 ONEIWP-502X, M18 ONEIWF-502X	4932453510	4002395143627
12	3	M18 CCS66-502X	4932453859	4002395275649
13	3	M18 CHX-502X	4932453855	4002395275656
14	3	M18 CHPX-502X	4932453856	4002395275663
15	3	M18 CSX-502X	4932453857	4002395275670
16	3	M18 CCS55-502X	4932453858	4002395275687
17	3	M18 CAG125XPDB-502X, M18 CAG115XPDB-502X	4932453860	4002395275694
Tároló betét tartozékokhoz HD kofferhez			4932451546	4002395146598



TITÁNIUM SZERSZÁMOK

A Stiletto® professzionális, minőségi prémium szerszámai 1849 óta elterjedtek az egész világon. A Stiletto® volt az első cég, amely bevezette a titán kalapácsokat, ez a termékcsalád kombinálja a legmodernebb anyagtechnológiát design-t és egyensúlyt, ennek köszönhetően extra teljesítményt, kimagasló termelékenységet nyújtva a profi felhasználók számára.

Tartósság: Sokkal rugalmasabb és törésállóbb mint az acél. Elyeli a keményebb ütések anélkül, hogy a kalapács formáját eltorzítaná. Egy darabból kialakított – erőteljes egy darabból kovácsolt fej és nyélrész a legjobb stabilitásért.

Rozsdaálló: Elsősorban kültéri használatra. A titán 100%-ban rozsdaálló.

Kevesebb fáradság: A titán 45%-kal könnyebb mint az acél. A titán tömeg és erő aránya a legjobb a fémek között. Kisebb tömege egy ütéssel a nagyobb fejsebességnek köszönhetően nagyobb teljesítményt eredményez. A titán kalapáccsal 30%-kal több szegyet üthet be ugyanazzal az erőfeszítéssel. A könnyű kalapács gyorsabban lendíthető, ami kisebb terhelést jelent a szervezetnek anélkül, hogy csökkenne a munka hatékonysága.

Kisebb vibráció – A kart kisebb vibráció éri ezáltal kevésbé fáradságos a munka. A titán tízszer jobban csillapítja a káros rezgéseket, mint az acél. A túlzott kalapács használat hosszabb távon károsíthatja karját.

Termelékenyebb: 30%-kal több szegyet üthet be ugyanazzal az erőfeszítéssel.

100% titán™ TiBone kalapácsok

A legerősebb fogantyú: Egy darabból kovácsolt, teljes egészében titán. 200%-kal erősebb mint a fa.

Hosszabb élettartam: Cserélhető fej, így nem szükséges az egész kalapácsot kicserélni.

Könnyebb szögkihúzás: Szabadalmaztatott 180°-ban hajlított szeghúzó rész.

Mágneses szegtartó: Megkönnyíti a nehezen hozzáférhető helyeken történő szegelését.

Leírás	Súly (uncia)	Cserélhető fej	Fej típusa	Hossz (mm)	Mennyiség	Rendelt mennyiség	Cikkszám	EAN kód	Nettó listaár
① TB 15 MC + TBM-SR.	425	Igen	Mart és sima felülettel szállítva	457	1	1	4932352578	4002395372362	53 693 Ft
② TBM 14 RMC + TBM-SR.	397	Igen	Mart és sima felülettel szállítva	388	1	1	4932352579	4002395372379	53 693 Ft



Titánium kalapácsok fa nyéllel

Hagyományos hickory-fa fogantyú: Erős hajlított fejsze típusú nyél a komfortosabb használatért.

Mágneses szegtartó. Megkönnyíti a nehezen hozzáférhető helyeken történő szegelést.

Alacsonyabb súly: A természetes fa nyélnek köszönhetően nagyon könnyű, de hihetetlenül erős kalapács.

Leírás	Súly (uncia)	Fej típusa	Hossz (mm)	Mennyiség	Rendelt mennyiség	Cikkszám	EAN kód	Nettó listaár
① Ti 14MC-H18	397	Mart	457	1	1	4932352583	4002395372416	25 268 Ft
② Ti 14SC-H18	397	Sima	457	1	1	4932352584	4002395372423	24 795 Ft
③ Ti 14MC-H16	397	Mart	406	1	1	4932352585	4002395372430	24 638 Ft
④ Ti 14SC-H16	397	Sima	406	1	1	4932352586	4002395372447	24 638 Ft

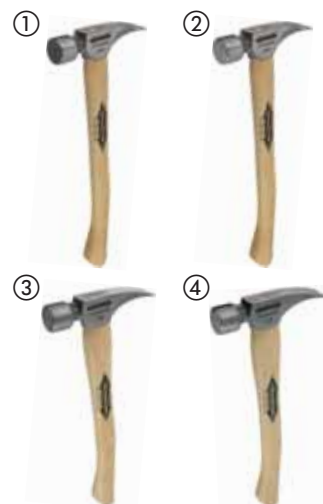

Tartozékok

Leírás	Mennyiség	Rendelt mennyiség	Cikkszám	EAN kód
① TBM-MR Cserélhető acél tagló TB15MC és TBM14RMC-hez, recés, súlya 60 gr.	1	1	4931428165	4002395835003
② TBM-SR Cserélhető acél kalapácsfej TB15MC és TBM14RMC-hez, recés, súlya 60 gr.	1	1	4931428166	4002395835010
TBR-B Cserélhető csavar szett TB15MC és TBM14RMC-ből. 1 x csavar, 1 x alátét, 1 x imbusz kulcs, 1 x tubus ragasztó, 1 x használati útmutató	5	1	4931428167	4002395835027
Fogantyú H18 [~] 18" Hickory cserélhető hajlított nyél 420 gr-os kalapácsfejhez.	1	1	4931428170	4002395835058
Fogantyú H16 [~] 16" Hickory cserélhető hajlított nyél a 420 gr-os kalapácsfejhez.	1	1	4931428171	4002395835065



Szeghúzó kalapács ívelt

ÚJ

- Pontos egyensúly a jobb kezelés érdekében
- Tartós markolat kialakítás
- Az I alakú szár kialakítása megakadályozza a deformálódást a legigényesebb alkalmazásokban
- Szegyek könnyű eltávolítását teszi lehetővé

Leírás	Mennyiség	Rendelt mennyiség	Cikkszám	EAN kód	Nettó listaár
Szeghúzó kalapács ívelt fejű 200Z /14" (397 gr/ 355 mm)	1	1	4932464028	4058546219734	7 401 Ft



TARTOZÉKOK TERMÉKKÍNÁLÓ MEGOLDÁSAI



Bármilyen helyre van megoldásunk ...

Milwaukee® a termékkínáló rendszerek széles körét nyújtja a tartozékok optimális megjelenítésének biztosítása érdekében. Az 1 m-es sorok nagyszerű megoldást kínálnak, amellyel könnyen megvalósítható a termékrendezés. Az új Red Rack rendszer is illeszkedik a legtöbb árusító falra és lehetővé teszi a tartozékok hatékony bemutatását.



A bemutató display-ek széles választéka, rugalmas megoldást kínál a pénztárközeli elhelyezésre, vagy akár elhelyezhető az alappalcokon a bemutató polcokon is.

1 m-es sor SDS-Plus MX4 4 élű fúró



Sorszám	Ø mm	A mm	B mm	Mennyiség	Cikkszám 4932	EAN Kód 4002395
1	5	115	50	5	352007	366644
2	6	115	50	5	352011	368921
3	6	165	100	5	352012	368938
4	6	215	150	5	352013	366705
5	6	265	200	5	352014	366712
6	8	115	50	5	352021	366781
7	8	165	100	5	352022	366798
8	8	215	150	5	352023	366804
9	8	265	200	5	352024	366811
10	10	110	50	5	352025	366828
11	10	160	100	5	352026	366835
12	10	210	150	5	352027	366842
13	10	260	200	5	352028	366859
14	12	160	100	5	352031	366880
15	12	210	150	5	352032	366897
16	12	260	200	5	352033	366903
17	14	160	100	5	352036	366934
18	14	210	150	5	352037	366941

Sorszám	Egyéb kiegészítők	Mennyiség	Cikkszám 4939	EAN Kód 4002395
1	1 m faliallvány sor	1	434656	557967
2	Euro kampó (rövid)	18	434650	557905
3	Milwaukee® matrica	1	510100	900596
4	Vonalkód	1	565571	937516
5	Karton	1	4931373861	734399

 Nettó listaár: **175 500 Ft**

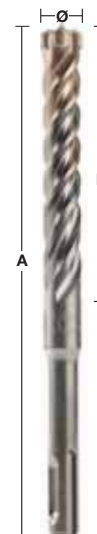
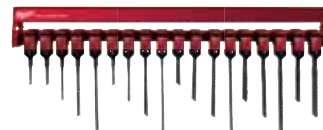
 4932 430493
4002395 381548

1 m-es sor SDS-Plus M2 2 élű fúrószárak



Sorszám	Ø mm	A mm	B mm	Mennyiség	Cikkszám 4932	EAN Kód 4002395
1	4	110	50	5	339498	304561
2	5	110	50	5	307067	308835
3	6	110	50	5	307068	308842
4	6	160	100	5	307069	308859
5	6	260	200	5	353819	320127
6	8	110	50	5	307070	308866
7	8	160	100	5	307071	308873
8	8	210	150	5	307072	308880
9	8	260	200	5	353821	320141
10	10	110	50	5	340410	311934
11	10	160	100	5	307073	308897
12	10	210	150	5	307074	308903
13	10	260	200	5	344295	312252
14	12	160	100	5	307075	308910
15	12	210	150	5	307076	308927
16	14	160	100	5	307078	308941
17	16	210	150	5	307081	308972
18	18	210	150	3	344303	312177
19	20	210	150	3	344305	312153

Sorszám	Egyéb kiegészítők	Mennyiség	Cikkszám 4939	EAN Kód 4002395
1	1 m faliallvány sor	1	434656	557967
2	Euro kampó (rövid)	19	434650	557905
3	Milwaukee® matrica	1	510100	900596
4	Vonalkód	1	530434	914135
5	Karton	1	4931373861	734399

 Nettó listaár: **116 900 Ft**

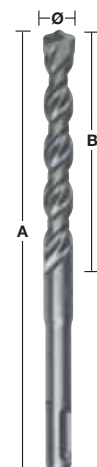
 4932 430494
4002395 381555

1 m-es sor SDS-Plus M2 2 élű fúrószárok



Sorszám	Ø mm	A mm	B mm	Mennyiség	Cikkszám 4932	EAN Kód 4002395
1	8	460	400	5	367013	336692
2	10	310	250	5	353824	320172
3	10	450	400	5	344296	312245
4	12	260	200	5	344297	312238
5	12	450	400	5	307077	308934
6	14	260	200	5	307079	308958
7	14	450	400	5	307088	309047
8	15	260	200	5	344300	312207
9	16	310	250	5	344301	312191
10	16	450	400	5	307082	308989
11	18	250	200	3	307083	308996
12	18	450	400	3	340411	311941
13	20	250	200	3	307084	309009
14	20	450	400	2	307085	309016
15	22	450	400	3	344307	312139
16	24	450	400	3	307087	309030

4932 430495
4002395 381562

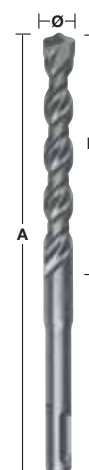
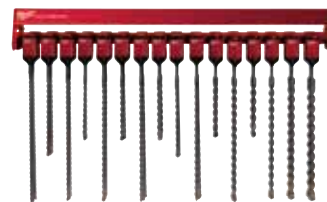

Sorszám	Egyéb kiegészítők	Mennyiség	Cikkszám 4939	EAN Kód 4002395
1	1 m faliállvány sor	1	434656	557967
2	Euro kampó (rövid)	16	434650	557905
3	Milwaukee® matrica	1	510100	900596
4	Vonalkód	1	530436	914135
5	Karton	1	4931373861	734399

Nettó listaár: **207 866 Ft**

1 m-es sor SDS-Plus M2 2 élű fúrószárok és vésők



Sorszám	Ø mm	A mm	B mm	Mennyiség	Cikkszám 4932	EAN Kód 4002395
① 1	5	110	50	5	307067	308835
2	6	110	50	5	307068	308842
3	6	160	100	5	307069	308859
4	8	110	50	5	307070	308866
5	8	160	100	5	307071	308873
6	8	210	150	5	307072	308880
7	10	160	100	5	307073	308897
8	10	210	150	5	307074	308903
9	12	160	100	5	307075	308910
10	14	160	100	5	307078	308941
11	16	210	150	5	307081	308972
12	18	210	150	3	344303	312177
13	20	210	150	3	344305	312153
② 14	7 db SDS-plus 2-élű fúrószár Ø 5 / 6 / 8 x 110 mm és Ø 6 / 8 / 10 / 12 x 160 mm			3	352339	369980
③ 15	Hegyes véső	250	-	5	339625	304813
④ 16	Széles véső	250	40	5	367146	334377
⑤ 17	Lapos véső	250	20	5	339626	304820

4932 430496
4002395 381579

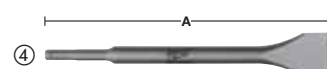
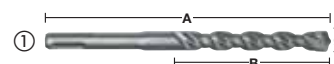
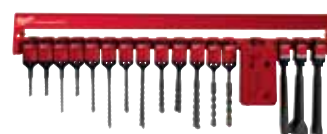

Sorszám	Egyéb kiegészítők	Mennyiség	Cikkszám 4939	EAN Kód 4002395
1	1 m faliállvány sor	1	434656	557967
2	Euro kampó (rövid)	17	434650	557905
3	Milwaukee® matrica	1	510100	900596
4	Vonalkód	1	530442	914005
5	Karton	1	4931373861	734399

Nettó listaár: **136 843 Ft**

1 m-es sor SDS-Max fúrókhoz és vésőkhöz

Sorszám	Ø mm	A mm	B mm	Mennyiség	Cikkszám 4932	EAN Kód 4002395	
①	1	16	340	200	3	352756	374144
	2	16	540	400	2	352757	374151
	3	18	540	400	3	352761	374199
	4	20	520	400	3	352765	374236
	5	22	520	400	3	352769	374274
	6	24	520	400	2	352773	374311
	7	25	520	400	2	352775	374335
	8	28	570	450	2	352779	374373
	9	30	570	450	2	352784	374427
	10	32	570	450	1	352786	374441
	11	35	570	450	2	352790	374489
②	12	Hegyes véső	280	-	3	343734	317509
	13	Hegyes véső	400	-	3	343735	317516
③	14	Lapos véső	280	25	3	343737	317530
	15	Lapos véső	400	25	3	343738	317547
④	16	Széles véső	400	50	3	343743	317592
	17	Széles véső	300	80	3	343744	317608

Sorszám	Egyéb kiegészítők	Mennyiség	Cikkszám 4939	EAN Kód 4002395
1	1 m faliállvány sor	1	434656	557967
2	Euro kampó (rövid)	6	434650	557905
3	Kampó (szimpla, rövid)	11	434652	557929
4	Milwaukee® matrica	1	510100	900596
5	Vonalkód	1	530294	914838
6	Karton	1	4931373861	734399

Nettó listaár: 357 402 Ft

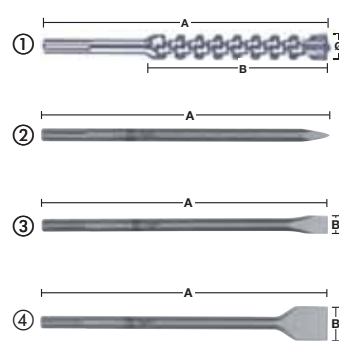
 4932 430497
4002395 381586

1 m-es sor SDS-plus és SDS-Max vésőkhöz

Sorszám	Típus	A mm	B mm	Mennyiség	Cikkszám 4932	EAN Kód 4002395	
SDS-plus							
①	1	Hegyes véső	250	-	5	339625	304813
②	2	Széles véső	250	40	5	367146	334377
③	3	Lapos véső	250	20	5	339626	304820
④	4	Tartó vésőkhöz	250	25	3	339627	304837
⑤	5	Csempe véső	250	40	3	353424	320202
SDS-Max							
①	6	Hegyes véső	280	-	4	343734	317509
①	7	Hegyes véső	400	-	4	343735	317516
①	8	Hegyes véső	600	-	3	343736	317523
②	9	Lapos véső	280	25	5	343737	317530
③	10	Lapos véső	400	25	5	343738	317547
③	11	Lapos véső	600	25	3	343739	317554
②	12	Széles véső	400	50	4	343743	317592
②	13	Széles véső	300	80	4	343744	317608
②	14	Széles véső	300	115	3	343745	317615

Sorszám	Egyéb kiegészítők	Mennyiség	Cikkszám 4939	EAN Kód 4002395
1	1 m faliállvány sor	1	434656	557967
2	Euro kampó (rövid)	14	434650	557905
3	Milwaukee® matrica	1	510100	900596
4	Vonalkód	1	530297	914807
5	Karton	1	4931373861	734399

Nettó listaár: 190 472 Ft

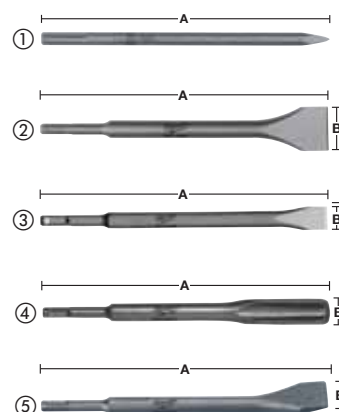
 4932 430498
4002395 381593

1 m-es sor betonfúrókhoz DIN 8039

Sorszám	Ø mm	A mm	B mm	Mennyiség	Cikkszám 4932	EAN Kód 4002395
① 1	4	85	50	5	363631	332014
2	5	85	50	5	363633	332038
3	5	150	90	5	363634	332045
4	6	100	60	5	363636	332069
5	6	150	90	5	363637	332076
6	8	120	80	5	363640	332106
7	8	200	150	5	363641	332113
8	9	120	80	5	363643	332137
9	10	120	80	5	363644	332144
10	10	200	150	5	363645	332151
11	12	150	85	5	363647	332175
12	12	200	150	5	363648	332182
13	14	150	90	5	363650	332205
② 14	8 db betonfúró szett Ø 3 / 4 / 5 / 6 / 7 / 8 / 9 / 10 mm			3	352334	369935

Sorszám	Egyéb kiegészítők	Mennyiség	Cikkszám 4939	EAN Kód 4002395
1	1 m faliallvány sor	1	434656	557967
2	Euro kampó (rövid)	14	434650	557905
3	Milwaukee® matrica	1	510100	900596
4	Vonalkód	1	530391	914364
5	Karton	1	4931373861	734399

Nettó listaár: **74 500 Ft**

4932 430499
4002395 381609

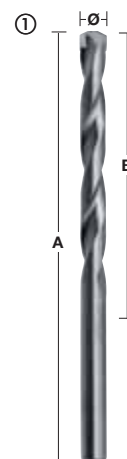

1 m-es sor HSS-G THUNDERWEB fúrőszárakhoz - DIN 338

Sorszám	Ø mm	A mm	B mm	Mennyiség	Cikkszám 4932	EAN Kód 4002395
1	1,0	34	12	5	352345	370047
2	1,5	40	18	5	352346	370054
3	2,0	49	24	5	352347	370061
4	2,5	57	30	5	352348	370078
5	3,0	61	33	5	352349	370085
6	3,2	65	36	5	352350	370092
7	3,5	70	39	5	352351	370108
8	4,0	75	43	5	352352	370115
9	4,5	80	47	5	352354	370139
10	5,0	86	52	5	352356	370153
11	6,0	93	57	5	352358	370177
12	7,0	109	69	5	352361	370207
13	8,0	117	75	5	352363	370221
14	9,0	125	81	5	352365	370245
15	10,0	133	87	5	352367	370269
16	11,0	142	94	5	352369	370283
17	12,0	151	101	5	352371	370306
18	13,0	151	101	5	352373	370320

Sorszám	Egyéb kiegészítők	Mennyiség	Cikkszám 4939	EAN Kód 4002395
1	1 m faliallvány sor	1	434656	557967
2	Euro kampó (rövid)	18	434650	557905
3	Milwaukee® matrica	1	510100	900596
4	Vonalkód	1	530356	914722
5	Karton	1	4931373861	734399

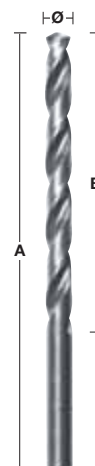
Nettó listaár: 66 606 Ft
**4932 430500
4002395 381616**

1 m-es sor RED COBALT - HSS-G - Fémfúrók - DIN 338

Sorszám	Ø mm	A mm	B mm	Mennyiség	Cikkszám 4932	EAN Kód 4002395
1	1,0	34	12	5	363248	333080
2	1,5	40	18	5	363249	333097
3	2,0	49	24	5	363250	333103
4	2,5	57	30	5	363251	333110
5	3,0	61	33	5	363253	333134
6	3,2	65	36	5	363254	333141
7	3,5	70	39	5	363256	333165
8	4,0	75	43	5	363258	333189
9	4,5	80	47	5	363262	333226
10	5,0	86	52	5	363264	333240
11	5,5	93	57	5	363267	333271
12	6,0	93	57	5	363268	333288
13	6,5	101	63	5	363269	333295
14	7,0	109	69	5	363271	333318
15	8,0	117	75	5	363274	333349
16	8,5	117	75	5	363276	333363
17	9,0	125	81	5	363277	333370
18	10,0	133	87	5	363279	333394
19	11,0	142	94	5	363282	333424
20	12,0	151	101	5	363284	333448
21	13,0	151	101	5	363286	333462

Sorszám	Egyéb kiegészítők	Mennyiség	Cikkszám 4939	EAN Kód 4002395
1	1 m faliallvány sor	1	434656	557967
2	Euro kampó (rövid)	21	434650	557905
3	Milwaukee® matrica	1	510100	900596
4	Vonalkód	1	530366	914623
5	Karton	1	4931373861	734399

Nettó listaár: 121 300 Ft
**4932 430501
4002395 381623**

1 m-es sor 230 mm-es „Auger” fafűrőkhöz

Sorszám	Ø mm	A mm	B mm	C mm	Mennyi- ség	Cikkszám 4932	EAN Kód 4002395
1	8	230	155	6,5	3	363681	331796
2	10	230	155	8,5	3	363682	331802
3	12	230	155	10	3	363683	331819
4	14	230	155	11	3	363684	331826
5	16	230	155	11	3	363685	331833
6	18	230	155	11	3	363686	331840
7	20	230	155	11	3	363687	331857
8	22	230	155	11	3	373363	347889
9	24	230	155	11	3	373364	347896
10	26	230	155	11	3	373365	348503
11	28	230	155	11	3	373366	348510
12	30	230	155	11	3	373367	348527
13	32	230	155	11	2	373368	348534

Sorszám	Egyéb kiegészítők	Mennyi- ség	Cikkszám 4939	EAN Kód 4002395
1	1 m faliallvány sor	1	434656	557967
2	Euro kampó (rövid)	13	434650	557905
3	Milwaukee® matrica	1	510100	900596
4	Vonalkód	1	530395	914326
5	Karton	1	4931373861	734399

Nettó listaár: **105 583 Ft**

4932 430502
4002395 381630



1 m-es sor 460 mm-es „Auger” fafűrőkhöz

Sorszám	Ø mm	A mm	B mm	C mm	Mennyi- ség	Cikkszám 4932	EAN Kód 4002395
1	8	460	385	6,5	3	363688	331710
2	10	460	385	8,5	3	363689	331727
3	12	460	385	10	3	363690	331734
4	14	460	385	11	3	363691	331741
5	16	460	385	11	3	363692	331758
6	18	460	385	11	3	363693	331765
7	20	460	385	11	3	363694	331772
8	22	460	385	11	3	363695	331789
9	24	460	385	11	3	373370	348558
10	26	460	385	11	3	373371	348565
11	28	460	385	11	3	373372	348572
12	30	460	385	11	3	373373	348589
13	32	460	385	11	2	373374	348596

Sorszám	Egyéb kiegészítők	Mennyi- ség	Cikkszám 4939	EAN Kód 4002395
1	1 m faliallvány sor	1	434656	557967
2	Euro kampó (rövid)	13	434650	557905
3	Milwaukee® matrica	1	510100	900596
4	Vonalkód	1	530256	914852
5	Karton	1	4931373861	734399

Nettó listaár: **143 228 Ft**

4932 430503
4002395 381647



1 m-es sor fafúró központosító csúccsal - DIN 7487 E

Sorszám	Ø mm	A mm	B mm	C mm	Mennyiség	Cikkszám 4932	EAN Kód 4002395
1	3	60	33	3	5	363651	331307
2	4	75	43	4	5	363652	331314
3	5	86	52	5	5	363653	331321
4	6	97	60	6	5	363654	331338
5	7	109	69	7	5	363655	331345
6	8	117	75	8	5	363656	331352
7	9	125	80	9	5	363657	331369
8	10	133	87	10	5	363658	331376
9	11	142	89	10	5	363659	331383
10	12	151	96	10	5	363660	331390
11	13	151	96	10	5	363661	331406
12	14	151	97	10	5	363662	331413
13	15	151	97	10	5	363663	331420
14	16	151	97	10	5	363664	331437
15	18	180	120	10	5	363665	331444
16	20	200	130	10	5	363666	331451

Sorszám	Egyéb kiegészítők	Mennyiség	Cikkszám 4939	EAN Kód 4002395
1	1 m faliallvány sor	1	434656	557967
2	Euro kampó (rövid)	16	434650	557905
3	Milwaukee® matrica	1	510100	900596
4	Vonalkód	1	530261	914890
5	Karton	1	4931373861	734399

Nettó listaár: 64 800 Ft
**4932 430504
4002395 381654**

1 m-es sor 160 mm-es lapos fúrókhoz

Sorszám	Ø mm	A mm	Mennyiség	Cikkszám 4932	EAN Kód 4002395
1	8	160	5	363130	332618
2	10	160	5	363131	332625
3	12	160	5	363132	332632
4	13	160	5	363133	332649
5	14	160	5	363134	332656
6	16	160	5	363135	332663
7	18	160	5	363136	332670
8	19	160	5	363137	332687
9	20	160	5	363138	332694
10	22	160	5	363139	332700
11	24	160	5	363140	332717
12	25	160	5	363141	332724
13	26	160	5	363142	332731
14	28	160	5	363143	332748
15	30	160	5	363144	332755
16	32	160	5	363145	332762
17	36	160	5	363146	332779
18	38	160	5	363147	332786

Sorszám	Egyéb kiegészítők	Mennyiség	Cikkszám 4939	EAN Kód 4002395
1	1 m faliallvány sor	1	434656	557967
2	Euro kampó (rövid)	18	434650	557905
3	Milwaukee® matrica	1	510100	900596
4	Vonalkód	1	530259	914883
5	Karton	1	4931373861	734399

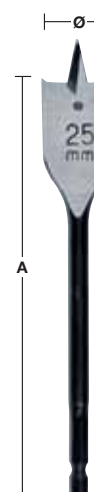
Nettó listaár: 82 700 Ft
**4932 430505
4002395 381661**

1 m-es sor SHOCKWAVE csavarozó bitekhez

Sorszám	Méret	A mm	Mennyiség	Cikkszám 4932	EAN Kód 4002395
① 1	PH 1	25	5	430850	385126
2	PH 2	25	5	430852	385140
3	PH 2	50	5	430854	385164
4	PZ 1	25	5	430860	385225
5	PZ 2	25	5	430863	385256
6	PZ 2	50	5	430865	385270
7	PZ 3	25	5	430868	385300
8	TX 15	25	5	430872	385348
9	TX 20	25	5	430874	385362
10	TX 25	25	5	430879	385416
11	TX 30	25	5	430885	385478
② 12	Mágneses bittartó – 60 mm hosszú		5	352406	370658
③ 13	Mágneses dugókulcs				
14	Hex 8	65	4	352541	370726
15	Hex 10	65	4	352543	370740
16	Hex 13	65	4	352545	370764
④ 16	Shockwave HSS-G TiN Red Hex 10 részes készlet Ø 3/3,5/4/4,5/5/6/7/8/9/10 mm		3	48894759	045242502066

Sorszám	Egyéb kiegészítők	Mennyiség	Cikkszám 4939	EAN Kód 4002395
1	1 m faliállvány sor	1	434656	557967
2	Euro kampó (rövid)	16	434650	557905
3	Milwaukee® matrica	1	510100	900596
4	Vonalkód	1	434828	192038
5	Karton	1	4931373861	734399

Nettó listaár: **61 500 Ft**

4932 451316
4002395 151981



1 m-es sor fogaskoszorús tokmányokhoz

Sorszám	Leírás	Befogás	Mennyiség	Cikkszám 4932	EAN Kód 4002395
1	Fogaskoszorús tokmány	3/8" x 24	1,0–10	373412	349760
2	Fogaskoszorús tokmány	1/2" x 20	1,0–10	269401	302932
3	Fogaskoszorús tokmány	1/2" x 20	1,5–13	218111	300051
4	Fogaskoszorús tokmány	1/2" x 20	1,5–13	267980	300488
5	Fogaskoszorús tokmány	M18 x 2,5	3,0–16	320014	310784
6	Kulcsnélküli tokmányok FIXTEC gépekhez	FIXTEC	1,5–13	371913	345366
7	Kulcsnélküli tokmányok	3/8" x 24	1,0–10	349457	318155
8	Kulcsnélküli tokmányok	1/2" x 20	1,0–10	364382	337675
9	Kulcsnélküli tokmányok	1/2" x 20	1,0–13	364266	334063
10	Kulcsnélküli tokmányok FIXTEC gépekhez	1/2" x 20	1,5–13	376533	346349
11	Kulcsnélküli tokmányok	1/2" x 20	1,5–13	364267	334070
12	Tokmánykulcs	1/2" x 20	5	221378	302765

Sorszám	Egyéb kiegészítők	Mennyiség	Cikkszám 4939	EAN Kód 4002395
1	1 m faliállvány sor	1	434656	557967
2	Euro kampó (rövid)	12	434650	557905
3	Milwaukee® matrica	1	510100	900596
4	Vonalkód	1	530273	915002
5	Karton	1	4931373861	734399

Nettó listaár: **91 500 Ft**

4932 430507
4002395 381685



1 m-es sor fa, műanyag, fém szűrőfűrészlapokhoz

Sorszám	Fűrészlap hossza mm	Fűrész-fogosztás mm	Referencia kód	Mennyiség	Cikkszám 4932	EAN Kód 4002395
1	55	1,2	T 118 A	5	254063	301614
2	91	2,5/1,8	T 123 XF	5	430142	378036
3	75	3,0	T 127 D	5	274315	301560
4	75	4,0	T 144 D	5	213116	301492
5	75	2,5	T 101 B	5	254061	301522
6	75	4,0	T 101 D	5	274351	301515
7	75	2,5	Íves	5	430143	378043
8	91	2,5	T 234 X	5	430141	378029
9	105	4,0	T 344 D	5	311633	301508
10	5 db szűrőfűrészlap szett - 213116, 254061, 254063, 254064, 254071			5	345825	314850

Sorszám	Egyéb kiegészítők	Mennyiség	Cikkszám 4939	EAN Kód 4002395
1	1 m faliallvány sor	1	434656	557967
2	Euro kampó (rövid)	10	434650	557905
3	Milwaukee® matrica	1	510100	900596
4	Vonalkód	1	530372	914555
5	Karton	1	4931373861	734399

Nettó listaár: 89 000 Ft
**4932 430508
4002395 381692**

1 m-es sor fa és műanyag fűrészlapokhoz

Sorszám	Fűrészlap hossza mm	Fűrész-fogosztás mm	Referencia kód	Mennyiség	Cikkszám 4932	EAN Kód 4002395
1	75	4,0	T 144 D	5	213116	301492
2	75	2,5	T 101 B	5	254061	301522
3	105	4,0	T 301 DL	5	346071	312399
4	75	4,0	T 101 D	5	274351	301515
5	91	2,5	T 234 X	5	430141	378029
6	75	2,5	T 101 BR	5	346079	312382
7	75	2,5/1,2	Íves	5	430143	378043
8	105	4,0	T 344 D	5	311633	301508
9	75	3,0	T 111 C	5	254071	301539
10	5 db szűrőfűrészlap szett - 213116, 254061, 254063, 254064, 254071			5	345825	314850

Sorszám	Egyéb kiegészítők	Mennyiség	Cikkszám 4939	EAN Kód 4002395
1	1 m faliallvány sor	1	434656	557967
2	Euro kampó (rövid)	10	434650	557905
3	Milwaukee® matrica	1	510100	900596
4	Vonalkód	1	530376	914517
5	Karton	1	4931373861	734399

Nettó listaár: 88 700 Ft
**4932 430509
4002395 381708**

1 m-es sor fém szűrőfűrészlapokhoz

Sorszám	Fűrészlap hossza mm	Fűrész-fogosztás mm	Referencia kód	Mennyiség	Cikkszám 4932	EAN Kód 4002395
1	55	1,2	T 118 A	5	254063	301614
2	55	2,0	T 118 B	5	254064	301591
3	75	3,0	T 127 D	5	274315	301560
4	75	1,2	T 118 AF	5	340011	304684
5	91	2,5/1,8	T 123 XF	5	430142	378036
6	75	1,2	T 118 A sp.	5	345826	313464
7	75	0,7	T 118 G	5	274652	301621
8	105	1,2	T 318 AF	5	274654	301607
9	105	2,0	T 318 BF	5	274653	301584
10	5 db szűrőfűrészlap szett - 213116, 254061, 254063, 254064, 254071			5	345825	314850

Sorszám	Egyéb kiegészítők	Mennyiség	Cikkszám 4939	EAN Kód 4002395
1	1 m faliallvány sor	1	434656	557967
2	Euro kampó (rövid)	10	434650	557905
3	Milwaukee® matrica	1	510100	900596
4	Vonalkód	1	530379	914487
5	Karton	1	4931373861	734399

Nettó listaár: **86 300 Ft**

4932 430510
4002395 381715



1 m-es sor abrazív csiszolópapírhoz - tépőzáras, 100x147 mm

Sorszám	Szemcse méret	Csiszolópapír méret mm A x B	Mennyiség	Cikkszám 4932	EAN Kód 4002395
1	60	100x147	3	355140	319992
2	60	100x147	3	355140	319992
3	80	100x147	3	355141	320004
4	80	100x147	3	355141	320004
5	120	100x147	3	355142	320011
6	180	100x147	3	355143	320028
7	240	100x147	3	355144	320035

Sorszám	Egyéb kiegészítők	Mennyiség	Cikkszám 4939	EAN Kód 4002395
1	1 m faliallvány sor	1	434656	557967
2	Euro kampó (rövid)	7	434650	557905
3	Milwaukee® matrica	1	510100	900596
4	Vonalkód	1	530281	915071
5	Karton	1	4931373861	734399

Nettó listaár: **66 200 Ft**

4932 430511
4002395 381722

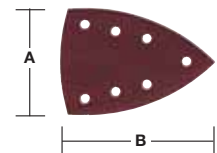

1 m-es sor abrazív csiszolópapírhoz - tépőzáras, 105x105 mm

Sorszám	Szemcse méret	Csiszolópapír méret mm A x B	Mennyiség	Cikkszám 4932	EAN Kód 4002395
1	60	105 x 105	3	358492	324248
2	60	105 x 105	3	358492	324248
3	80	105 x 105	3	358493	324255
4	80	105 x 105	3	358493	324255
5	120	105 x 105	3	358494	324262
6	180	105 x 105	3	358495	324279
7	240	105 x 105	3	358496	324286

Sorszám	Egyéb kiegészítők	Mennyiség	Cikkszám 4939	EAN Kód 4002395
1	1 m faliallvány sor	1	434656	557967
2	Euro kampó (rövid)	8	434650	557905
3	Milwaukee® matrica	1	510100	900596
4	Vonalkód	1	530285	915118
5	Karton	1	4931373861	734399

Nettó listaár: 39 200 Ft

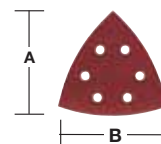
 4932 430557
4002395 382187

1 m-es sor abrazív csiszolópapírhoz - tépőzáras, Ø 125 mm átmérőjű, 8 lyukas

Sorszám	Szemcse méret	Csiszolópapír méret mm Ø	Mennyiség	Cikkszám 4932	EAN Kód 4002395
1	40	125	3	367740	338610
2	60	125	3	367741	338627
3	60	125	3	367741	338627
4	80	125	3	367742	338634
5	120	125	3	367743	338641
6	180	125	3	367744	338658
7	240	125	3	367745	338665

Sorszám	Egyéb kiegészítők	Mennyiség	Cikkszám 4939	EAN Kód 4002395
1	1 m faliallvány sor	1	434656	557967
2	Euro kampó (rövid)	7	434650	557905
3	Milwaukee® matrica	1	510100	900596
4	Vonalkód	1	530422	914258
5	Karton	1	4931373861	734399

Nettó listaár: 39 800 Ft

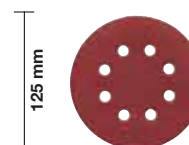
 4932 430512
4002395 381739

1 m-es sor abrazív csiszolópapírhoz - tépőzáras, Ø 150 mm átmérőjű, 6 lyukas

Sorszám	Szemcse méret	Csiszolópapír méret mm Ø	Mennyiség	Cikkszám 4932	EAN Kód 4002395
1	40	150	3	371590	343171
2	60	150	3	371591	343188
3	80	150	3	371592	343195
4	120	150	3	371593	343201
5	180	150	3	371594	343218
6	240	150	3	371595	343225

Sorszám	Egyéb kiegészítők	Mennyiség	Cikkszám 4939	EAN Kód 4002395
1	1 m faliallvány sor	1	434656	557967
2	Euro kampó (rövid)	6	434650	557905
3	Milwaukee® matrica	1	510100	900596
4	Vonalkód	1	530399	914289
5	Karton	1	4931373861	734399

Nettó listaár: 40 500 Ft

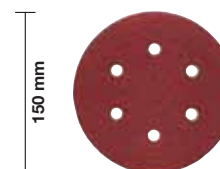
 4932 430513
4002395 381746

1 m-es sor abrazív csiszolószalaghoz - 100x620 mm

Sorszám	Szemcse méret	Csiszolópapír méret mm A x B	Mennyiség	Cikkszám 4932	EAN Kód 4002395
1	40	100x620	2	341610	304882
2	60	100x620	2	341611	304899
3	60	100x620	2	341611	304899
4	80	100x620	2	341612	304905
5	100	100x620	2	341613	304912
6	150	100x620	2	341614	304929
7	240	100x620	2	341615	304936

Sorszám	Egyéb kiegészítők	Mennyiség	Cikkszám 4939	EAN Kód 4002395
1	1 m faliállvány sor	1	434656	557967
2	Euro kampó (rövid)	7	434650	557905
3	Milwaukee® matrica	1	510100	900596
4	Vonalkód	1	530425	914227
5	Karton	1	4931373861	734399

Nettó listaár: **58 900 Ft**

4932 430558
4002395 382194

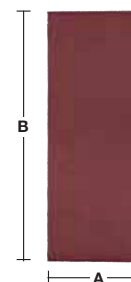

1 m-es sor abrazív csiszolószalaghoz - 100x610 mm

Sorszám	Szemcse méret	Csiszolópapír méret mm A x B	Mennyiség	Cikkszám 4932	EAN Kód 4002395
1	40	100x610	2	355066	319824
2	60	100x610	2	355067	319831
3	60	100x610	2	355067	319831
4	80	100x610	2	355068	319848
5	100	100x610	2	355069	319855
6	150	100x610	2	355070	319862
7	240	100x610	2	355071	319879

Sorszám	Egyéb kiegészítők	Mennyiség	Cikkszám 4939	EAN Kód 4002395
1	1 m faliállvány sor	1	434656	557967
2	Euro kampó (rövid)	7	434650	557905
3	Milwaukee® matrica	1	510100	900596
4	Vonalkód	1	530428	914227
5	Karton	1	4931373861	734399

Nettó listaár: **61 900 Ft**

4932 430559
4002395 382200

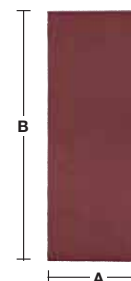

1 m-es sor abrazív csiszolószalaghoz - 75x533 mm

Sorszám	Szemcse méret	Csiszolópapír méret mm A x B	Mennyiség	Cikkszám 4932	EAN Kód 4002395
1	40	75x533	2	312475	301263
2	60	75x533	2	312476	301270
3	60	75x533	2	312476	301270
4	80	75x533	2	312477	301287
5	80	75x533	2	312477	301287
6	100	75x533	2	312478	301294
7	100	75x533	2	312478	301294
8	150	75x533	2	312479	301300
9	240	75x533	2	312480	301317

Sorszám	Egyéb kiegészítők	Mennyiség	Cikkszám 4939	EAN Kód 4002395
1	1 m faliállvány sor	1	434656	557967
2	Euro kampó (rövid)	9	434650	557905
3	Milwaukee® matrica	1	510100	900596
4	Vonalkód	1	530429	914180
5	Karton	1	4931373861	734399

Nettó listaár: **51 500 Ft**

4932 430514
4002395 381753

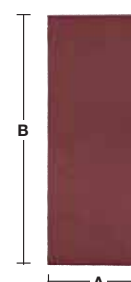

1 m-es sor SAWZALL® szablyafűrészlapokhoz fa/bontó/univerzális

Sorszám	Fűrészlap hossza mm	Fűrész-fogosztás	Alkalmazás	Mennyiség	Cikkszám	UPC Kód 452420
1	230	6	Fa	5	48005016	82636
2	300	6	Fa	5	48001079	79858
3	150	5	Bontó	5	48005035	82698
4	230	5	Bontó	5	48005036	82704
5	300	5	Bontó	5	48005037	82711
6	150	5	Bontó AX	5	48005021	82988
7	230	5	Bontó AX	5	48005026	82995
8	300	5	Bontó AX	5	48005027	83022
9	150	10/14	Univerzális	5	48005292	84067
10	200	10/14	Univerzális	5	48005293	84074
11	150	8/12	Univerzális	5	48005091	82759
12	200	8/12	Univerzális	5	48005093	82773
13	300	8/12	Univerzális	5	48005094	82780
14	300	Fűrészlap	Hőszigetelő anyagok	5	48001084	79902
15	125	6	Gipszkarton	5	48005052	82735

Sorszám	Egyéb kiegészítők	Mennyiség	Cikkszám 4939	EAN Kód 4002395
1	1 m faliallvány sor	1	434656	557967
2	Euro kampó (rövid)	15	434650	557905
3	Milwaukee® matrica	1	510100	900596
4	Vonalkód	1	565538	936236
5	Karton	1	4931373861	734399

Nettó listaár: **253 929 Ft**

4932 430515
4002395 381760



1 m-es sor SAWZALL® fa/fém/bontó/univerzális szablyafűrészlapokhoz

Sorszám	Fűrészlap hossza mm	Fűrész-fogosztás	Alkalmazás	Mennyiség	Cikkszám	UPC Kód 452420
1	300	6	Fa	5	48001079	79858
2	150	6	Bontó	5	48005035	82698
3	230	6	Bontó	5	48005036	82704
4	300	6	Bontó	5	48005037	82711
5	200	10/14	Univerzális	5	48005293	84074
6	200	8/12	Univerzális	5	48005093	82773
7	300	8/12	Univerzális	5	48005094	82780
8	150	18	Fém	5	48005184	82858
9	230	18	Fém	5	48005188	82896
10	300	18	Fém	5	48005189	82902
11	150	14	Fém	5	48005182	82834
12	230	14	Fém	5	48005187	82889
13	230	18	Fém – Torch	5	48005788	83091
14	230	14	Fém – Torch	5	48005787	83077
15	230	10	Fém – Torch	5	48005713	83046
16	230		Öntöttvas – Durván szemcsézett	5	48001430	82001

Sorszám	Egyéb kiegészítők	Mennyiség	Cikkszám 4939	EAN Kód 4002395
1	1 m faliallvány sor	1	434656	557967
2	Euro kampó (rövid)	16	434650	557905
3	Milwaukee® matrica	1	510100	900596
4	Vonalkód	1	565539	936243
5	Karton	1	4931373861	734399

Nettó listaár: **245 898 Ft**

4932 430516
4002395 381777

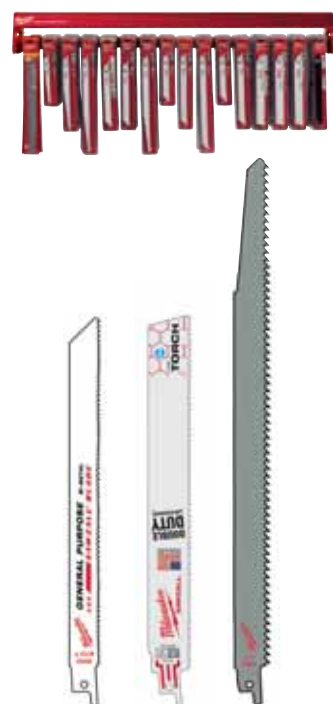

1 m-es sor SAWZALL® fém szablyafűrészlapokhoz

Sorszám	Fűrészlap hossza mm	Fűrész-fogosztás	Alkalmazás	Mennyiség	Cikkszám	UPC Kód 452420
1	150	25	Fém	5	48005186	82872
2	150	18	Fém	5	48005184	82858
3	230	18	Fém	5	48005188	82896
4	300	18	Fém	5	48005189	82902
5	150	14	Fém	5	48005182	82834
6	230	14	Fém	5	48005187	82889
7	150	18	Fém – Torch	5	48005784	83084
8	230	18	Fém – Torch	5	48005788	83091
9	300	18	Fém – Torch	5	48005789	83107
10	150	14	Fém – Torch	5	48005782	83060
11	230	14	Fém – Torch	5	48005787	83077
12	150	10	Fém – Torch	5	48005712	83039
13	230	10	Fém – Torch	5	48005713	83046
14	150		Öntöttvas – Durván szemcsézett	5	48001420	81950
15	230		Öntöttvas – Durván szemcsézett	5	48001430	82001

Sorszám	Egyéb kiegészítők	Mennyiség	Cikkszám 4939	EAN Kód 4002395
1	1 m faliállvány sor	1	434656	557967
2	Euro kampó (rövid)	15	434650	557905
3	Milwaukee® matrica	1	510100	900596
4	Vonalkód	1	565540	936250
5	Karton	1	4931373861	734399

Nettó listaár: **207 945 Ft**

4932 430517
4002395 381784



1 m-es sor SAWZALL® fém szablyafűrészlapokhoz

Sorszám	Fűrészlap hossza mm	Fűrész-fogosztás	Alkalmazás	DB	Cikkszám	UPC Kód 452420
1	150	18	Fém – Ice Hardened	5	48004184	81042
2	230	18	Fém – Ice Hardened	5	48004188	81066
3	150	14	Fém – Ice Hardened	5	48004182	81035
4	230	14	Fém – Ice Hardened	5	48004187	80991
5	150	18	Fém – Torch Ice Hardened	5	48004784	81110
6	230	18	Fém – Torch Ice Hardened	5	48004788	81134
7	150	14	Fém – Torch Ice Hardened	5	48004782	81097
8	230	14	Fém – Torch Ice Hardened	5	48004787	81127
9	150	10	Fém – Torch Ice Hardened	5	48004712	81073
10	230	10	Fém – Torch Ice Hardened	5	48004713	81080
11	150	8	Fém – Wrecker	5	48005701	82476
12	230	8	Fém – Wrecker	5	48005706	82483
13	300	8	Fém – Wrecker	5	48005711	82490

Sorszám	Egyéb kiegészítők	DB	Cikkszám 4939	EAN Kód 4002395
1	1 m faliállvány sor	1	434656	557967
2	Euro kampó (rövid)	13	434650	557905
3	Milwaukee® matrica	1	510100	900596
4	Vonalkód	1	565541	936267
5	Karton	1	4931373861	734399

Nettó listaár: **201 724 Ft**

4932 430518
4002395 381791



SDS-Plus MX4 4 élű fúrók és vésők - Red Rack



Sorszám	Ø mm	A mm	B mm	Mennyiség	Cikkszám 4932	EAN Kód 4002395
① 1	5	115	50	5	352007	366644
2	6	115	50	5	352011	368921
3	6	165	100	5	352012	368938
4	6	215	150	5	352013	366705
5	6	265	200	5	352014	366712
6	8	115	50	5	352021	366781
7	8	165	100	5	352022	366798
8	8	215	150	5	352023	366804
9	8	265	200	5	352024	366811
10	10	110	50	5	352025	366828
11	10	160	100	5	352026	366835
12	10	210	150	5	352027	366842
13	10	260	200	5	352028	366859
14	12	160	100	5	352031	366880
15	12	210	150	5	352032	366897
16	12	260	200	5	352033	366903
17	14	160	100	5	352036	366934
18	14	210	150	5	352037	366941
② 19	Hegyes véső	250	-	5	339625	304813
③ 20	Széles véső	250	40	5	367146	334377
④ 21	7pc SDS-Plus MX4 fúró készlet Ø 5/6/8x115 mm, Ø 6/8x165 mm és Ø 10/12x160 mm			3	451464	162147

Sorszám	Egyéb kiegészítők	Mennyiség	Cikkszám 4939	EAN Kód 4002395
1	Red Rack/Kártya	1	434075	930852
2	Euro kampó (rövid)	20	434076	920655
3	Euro kampó (hosszú)	1	434077	920662
4	Újra rendelhető címke szett	3	434080	920648
5	Vonalkód szett SDS-plus MX4 fúró száruk és vésők	1	434082	920563
6	Planogram	1	434169	923892

Nettó listaár: 219 913 Ft

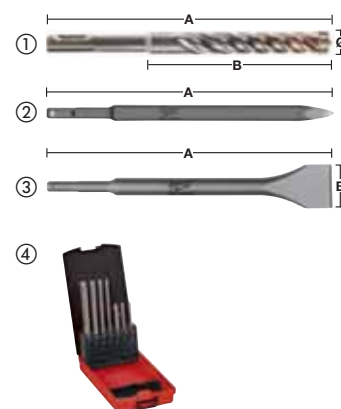
 4932 352637
4002395 372959

SDS-Plus M2 2 élű fúrók és vésők - Red Rack



Sorszám	Ø mm	A mm	B mm	Mennyiség	Cikkszám 4932	EAN Kód 4002395
① 1	5	110	50	5	307067	308835
2	6	110	50	5	307068	308842
3	6	160	100	5	307069	308859
4	6	210	150	5	373136	346394
5	6	260	200	5	353819	320127
6	8	110	50	5	307070	308866
7	8	160	100	5	307071	308873
8	8	210	150	5	307072	308880
9	8	260	200	5	353821	320141
② 10	Hegyes véső	250	-	5	339625	304813
③ 11	Széles véső	250	40	5	367146	334377
12	10	160	100	5	307073	308897
13	10	210	150	5	307074	308903
14	10	260	200	5	344295	312252
15	12	160	100	5	307075	308910
16	12	210	150	5	307076	308927
17	14	160	100	5	307078	308941
18	14	260	200	5	307079	308958
④ 19	SDS-plus fúrószár szett Ø 5 / 6 x 110 mm és Ø 6 / 8 / 10 x 160 mm.			4	352339	369980

Sorszám	Egyéb kiegészítők	Mennyiség	Cikkszám 4939	EAN Kód 4002395
1	Red Rack/Kártya	1	434075	930852
2	Euro kampó (rövid)	18	434076	920655
3	Euro kampó (hosszú)	1	434077	920662
4	Újra rendelhető címke szett	2	434080	920648
5	Vonalkód	1	434081	920556
6	Planogram	1	434166	923861

Nettó listaár: 137 630 Ft

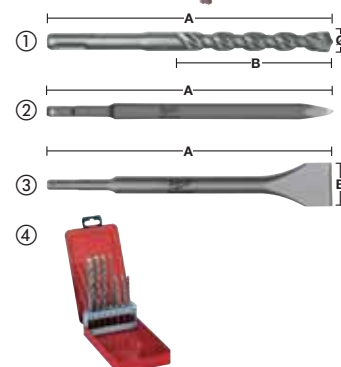
 4932 352634
4002395 372928

Red Rack Betonfúrók és többfunkciós fúrószárak

Sorszám	Ø mm	A mm	B mm	Mennyiség	Cikkszám 4932	EAN Kód 4002395
Betonfúrók						
① 1	4	85	50	5	363631	332014
2	5	85	50	5	363633	332038
3	5	150	90	5	363634	332045
4	6	100	60	5	363636	332069
5	6	150	90	5	363637	332076
6	8	120	80	5	363640	332106
7	8	200	150	5	363641	332113
8	9	120	80	5	363643	332137
9	10	120	80	5	363644	332144
10	12	150	85	5	363647	332175
11	14	150	90	5	363650	332205
② 12	Betonfúró készlet (5 darabos) Ø 4 / 5 / 6 / 8 / 10 mm			5	352333	369928
③ 13	Betonfúró készlet (8 darabos) Ø 3 / 4 / 5 / 6 / 7 / 8 / 9 / 10 mm			5	352334	369935
Többfunkciós fúrószárak						
④ 14	Többfunkciós fúrókészlet (7 darab) Ø 3 / 4 / 5 / 6 / 6 / 8 / 10 mm			5	352335	369942
⑤ 15	4	85	50	5	430148	378098
16	5	85	50	5	430149	378104
17	6	100	60	5	430152	378135
18	8	120	80	5	430158	378197
19	10	120	80	5	430160	378210

Sorszám	Egyéb kiegészítők	Mennyiség	Cikkszám 4939	EAN Kód 4002395
1	Red Rack/Kártya	1	434075	930852
2	Euro kampó (rövid)	16	434076	920655
3	Euro kampó (hosszú)	3	434077	920662
4	Újra rendelhető címke szett	2	434080	920648
5	Vonalkód	1	434085	920594
6	Planogram	1	434172	923922

Nettó listaár: **145 110 Ft**

4932 352640
4002395 372980

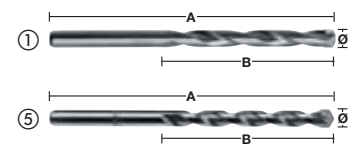

Red Rack 230 mm Fafúró Auger bitek

Sorszám	Ø mm	A mm	B mm	C mm	Mennyiség	Cikkszám 4932	EAN Kód 4002395
① 1	8	230	155	6,5	3	363681	331796
2	10	230	155	8,5	3	363682	331802
3	12	230	155	10	3	363683	331819
4	14	230	155	11	3	363684	331826
5	16	230	155	11	3	363685	331833
6	18	230	155	11	3	363686	331840
7	20	230	155	11	3	363687	331857
② 8	Fúrókészlet (5 darab) Ø 14 / 16 / 18 / 20 / 22 x 470 mm				3	352285	369447
9	22	230	155	11	3	373363	347889
10	24	230	155	11	3	373364	347896
11	26	230	155	11	3	373365	348503
12	28	230	155	11	3	373366	348510
13	30	230	155	11	3	373367	348527
14	32	230	155	11	2	373368	348534

Sorszám	Egyéb kiegészítők	Mennyiség	Cikkszám 4939	EAN Kód 4002395
1	Red Rack/Kártya	1	434075	930852
2	Euro kampó (rövid)	13	434076	920655
3	Euro kampó (hosszú)	2	434077	920662
4	Újra rendelhető címke szett	2	434080	920648
5	Vonalkód	1	434086	920600
6	Planogram	1	434175	923953

Nettó listaár: **156 213 Ft**

4932 352643
4002395 373017



Red Rack Fémfúrók THUNDERWEB - DIN 388

Sorszám	Ø mm	A mm	B mm	Mennyiség	Cikkszám 4932	EAN Kód 4002395
① 1	1,0	34	12	5	352345	370047
2	1,5	40	18	5	352346	370054
3	2,0	49	24	2	352347	370061
4	2,5	57	30	2	352348	370078
5	3,0	61	33	2	352349	370085
6	3,2	65	36	2	352350	370092
7	3,5	70	39	5	352351	370108
8	4,0	75	43	5	352352	370115
9	4,5	80	47	5	352354	370139
10	4,8	86	52	5	352355	370146
11	5,0	86	52	5	352356	370153
12	6,0	93	57	5	352358	370177
13	7,0	109	69	5	352361	370207
14	8,0	117	75	5	352363	370221
15	9,0	125	81	5	352365	370245
16	10,0	133	87	5	352367	370269
17	11,0	142	94	5	352369	370283
18	12,0	151	101	5	352371	370306
② 19	THUNDERWEB HSS-G szett (25 darab)			3	352376	370351
③ 20	THUNDERWEB HSS-G szett (19 darab)			4	352374	370337
21	13,0	151	101	5	352373	370320

Sorszám	Egyéb kiegészítők	Mennyiség	Cikkszám 4939	EAN Kód 4002395
1	Red Rack/Kártya	1	434075	930852
2	Euro kampó (rövid)	19	434076	920655
3	Euro kampó (hosszú)	4	434077	920662
4	Újra rendelhető címke szett	3	434080	920648
5	Vonalkód	1	434084	920587
6	Planogram	1	434177	923977

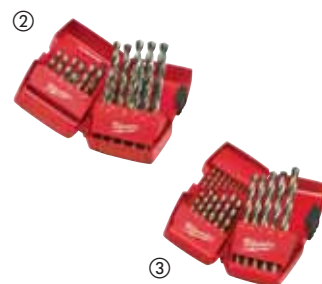
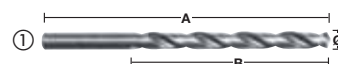
Nettó listaár: 143 614 Ft
**4932 352645
4002395 373031**

Red Rack SAWZALL® fűrészlapok

Sorszám	Fűrészlap hossza	Fogak száma hüvelykenként	Alkalmazás	Mennyiség	Cikkszám	UPC Kód 452420
1	230	6	Fa	5	48005016	082636
2	150	5	Bontó AX	5	48005021	082988
3	230	5	Bontó AX	5	48005026	082995
4	300	5	Bontó AX	5	48005027	083022
5	230	5	Bontó AX	5	48005036	082704
6	200	10/14	Univerzális	5	48005293	084074
7	150	8/12	Univerzális	5	48005091	082759
8	200	8/12	Univerzális	5	48005093	082773
9	230		Öntöttvas-gyémánt szemcsézett	5	48001450	187416
10	450	2,1	Tégla	5	48001460	235353
11	150	18	Fém	5	48005184	082858
12	230	18	Fém	5	48005188	082896
13	230	14	Fém	5	48005187	082889
14	150	14	Fém	5	48005182	082834
15	230	14	Fém – Torch	5	48005787	083077
16	150	14	Fém – Torch	5	48005782	083060
17	300	18	Fém	5	48005189	082902

Sorszám	Egyéb kiegészítők	Mennyiség	Cikkszám 4939	EAN Kód 4002395
1	Red Rack/Kártya	1	434075	930852
2	Euro kampó (rövid)	17	434076	920655
3	Euro kampó (hosszú)	2	434080	920648
4	Vonalkód	1	434087	920617
5	Planogram	1	434179	923991

Nettó listaár: 288 417 Ft
**4932 352647
4002395 373055**

Red Rack szűrőfűrészlapok

Sorszám	Fűrészlap hossza	Fűrészfogosztás	Ref. kód	Mennyiség	Cikkszám 4932	EAN Kód 4002395
1	75	4,0	T 144 D	5	213116	301492
2	55	2,0	T 118 B	5	254064	301591
3	75	2,5	T 101 B	5	254061	301522
4	75	4,0	T 101 D	5	274351	301515
5	75	3,0	T 111 C	5	254071	301539
6	91	2,5	T 234 X	5	430141	378029
7	75	4,0	Egyedi	5	265312	301478
8	75	2,5	T 101 BR	5	346079	312382
9	105	4,0	T 344 D	5	311633	301508
10	105	4,0	T 301 DL	5	346071	312399
11	5 db szűrőfűrészlap szett - 213116, 254061, 254063, 254064, 254071			5	345825	314850
12	55	0,7	T 118 G	5	274652	301621
13	55	1,2	T 118 A	5	254063	301614
14	75	1,2	T 118 A	5	345826	313464
15	91	2,5/1,8	T 123 XF	5	430142	378036
16	55	1,2	T 118 AF	5	340011	304684
17	55	2,0	T 118 BF	5	340012	304691
18	105	2,0	T 318 BF	5	274653	301584

4932 352648
4002395 373062



Sorszám	Egyéb kiegészítők	Mennyiség	Cikkszám 4939	EAN Kód 4002395
1	Red Rack /Kártya	1	434075	930852
2	Euro kampó (rövid)	18	434076	920655
3	Euro kampó (hosszú)	2	434080	920648
4	Vonalkód	1	434089	920631
5	Planogram	1	434180	924004

Nettó listaár: **144 803 Ft**

Red Rack Lyukfűrészek

Magyarországon nem rendelhető!

Sorszám	Alkalmazás	Mennyiség	Cikkszám	UPC Kód 45242
1	Lyukfűrész 19 mm	2	49560023	192632
2	Lyukfűrész 20 mm	2	49560024	271016
3	Lyukfűrész 22 mm	2	49560032	192878
4	Lyukfűrész 25 mm	2	49560043	192526
5	Lyukfűrész 32 mm	2	49560062	192977
6	Lyukfűrész 35 mm	2	49560072	192991
7	Lyukfűrész 40 mm	2	49560087	193042
8	Lyukfűrész 44 mm	2	49560102	193097
9	Lyukfűrész 52 mm	2	49560122	193172
10	Lyukfűrész 54 mm	2	49560127	193189
11	Lyukfűrész 60 mm	2	49560142	193233
12	Lyukfűrész 65 mm	2	49560153	193271
13	Lyukfűrész 67 mm	2	49560158	193288
14	Lyukfűrész 76 mm	1	49560173	193332
15	Lyukfűrész 86 mm	1	49560187	193387
16	Lyukfűrész 102 mm	1	49560213	193486
17	Lyukfűrész 111 mm	1	49560227	193530
18	Befogótüske 9,5 mm / 14–30 mm	2	49567010	200177
19	Befogótüske 9,5 mm / 32–210 mm	2	49567250	225798
20	Befogótüske 11 mm / 32–210 mm	2	49569100	200832
21	Központosító fúró 6x89	5	49568010	200450
22	Lyukfűrész 4/6 szett – 17 darab	1	49224102	271054

4932 430177
4002395 378388



Sorszám	Egyéb kiegészítők	Mennyiség	Cikkszám 4939	EAN Kód 4002395
1	Red Rack /Kártya	1	434075	930852
2	Euro kampó (rövid)	6	434076	920655
3	Euro kampó (hosszú)	15	434077	920662
4	Újra rendelhető címke szett	3	434080	920648
5	EAN	1	434409	551521

Red Rack SHOCKWAVE Impact Duty™ fúró és csavarozó bitek

Sorszám	Méret Ø mm	A mm	Mennyiség	Cikkszám 4932	EAN Kód 4002395
① Csavarozó bitek					
1	PH 1	25	5	430850	385126
2	PH 2	25	5	430852	385140
3	PZ1	25	5	430860	385225
4	PZ 2	25	5	430863	385256
5	PZ 3	25	5	430868	385300
6	TX 10	25	5	430871	385331
7	TX 15	25	5	430872	385348
8	TX 20	25	5	430874	385362
9	TX 25	25	5	430879	385416
10	TX 30	25	5	430885	385478
11	Hex 4 mm	25	5	430895	385577
12	Hex 5 mm	25	5	430896	385584
13	PH 2	50	5	430854	385164
14	PZ 2	50	5	430865	385270
15	TX 20	50	5	430876	385386
16	TX 25	50	5	430881	385430
②	Mágneses bittartó	65	8	352406	370658
	Mágneses bittartó	152	5	48324511	45242301980
③	PH 2 (25 db dobozban)	25	3	430853	385157
	PZ 2 (25 db dobozban)	25	3	430864	385263
	TX 20 (25 db dobozban)	25	3	430875	385379
	TX 25 (25 db dobozban)	25	3	430880	385423
④	RED HEX - Shockwave HSS-Ground HSS-G TiN fémfúrók				
23	3,0	70	5	48894763	045242506866
24	4,0	80	5	48894708	045242501595
25	5,0	90	5	48894712	045242501632
26	6,0	93	5	48894714	045242501649
⑤	Mágneses dugókulcs				
27	7,0	65	5	352539	371976
28	8,0	65	5	352541	371990
29	10,0	65	4	352543	372010
30	13,0	65	4	352545	372034
⑥	Shockwave HSS-G TiN Red Hex				
	31	10 részes készlet Ø 3/3,5/4/4,5/5/6/7/8/9/10 mm		48894759	045242502066
⑦	32	Shockwave bit és dugókulcs készlet (48 darab)		430906	385683

Sorszám	Egyéb kiegészítők	Mennyiség	Cikkszám 4939	EAN Kód 4002395
1	Red Rack/Kártya	1	434075	930852
2	Euro kampó (rövid)	26	434076	920655
3	Euro kampó (hosszú)	7	434077	920662
4	Újra rendelhető címke szett	4	434080	920648
5	Vonalkód	1	434088	920624
6	Planogram	1	434178	923984

Nettó listaár: 153 063 Ft
**4932 451317
4002395 151998**

Cikkszám	Nettó listaár	Bruttó listaár	Cikkszám	Nettó listaár	Bruttó listaár	Cikkszám	Nettó listaár	Bruttó listaár	Cikkszám	Nettó listaár	Bruttó listaár
06832625			48005188	3 142 Ft	3 990 Ft	48091091	4 244 Ft	5 390 Ft	48223154	1 331 Ft	1 690 Ft
06832712			48005189	4 087 Ft	5 190 Ft	48095055	780 Ft	991 Ft	48223164	1 646 Ft	2 090 Ft
06832960			48005194	4 087 Ft	5 190 Ft	48130048	1 094 Ft	1 389 Ft	48223165	1 646 Ft	2 090 Ft
06832976			48005201	4 559 Ft	5 790 Ft	48130058	1 173 Ft	1 490 Ft	48223170	216 Ft	274 Ft
06833150			48005202	6 055 Ft	7 690 Ft	48130068	1 331 Ft	1 690 Ft	48223201	1 488 Ft	1 890 Ft
42660755			48005203	7 394 Ft	9 390 Ft	48130078	1 488 Ft	1 890 Ft	48223206	1 488 Ft	1 890 Ft
42680647			48005221	3 299 Ft	4 190 Ft	48130088	1 646 Ft	2 090 Ft	48223420	2 591 Ft	3 291 Ft
42680685			48005226	4 480 Ft	5 690 Ft	48130108	2 118 Ft	2 690 Ft	48223421	2 748 Ft	3 490 Ft
44700330	299 Ft	380 Ft	48005227	5 583 Ft	7 090 Ft	48130400	5 032 Ft	6 391 Ft	48223422	2 512 Ft	3 190 Ft
44700375	654 Ft	831 Ft	48005292	2 591 Ft	3 291 Ft	48130683	2 433 Ft	3 090 Ft	48223504	2 591 Ft	3 291 Ft
45760525	646 Ft	820 Ft	48005293	5 110 Ft	6 490 Ft	48130813	2 512 Ft	3 190 Ft	48223506	2 748 Ft	3 490 Ft
48001075	1 252 Ft	1 590 Ft	48005501	20 780 Ft	26 391 Ft	48130873	2 984 Ft	3 790 Ft	48223509	2 906 Ft	3 691 Ft
48001076	1 252 Ft	1 590 Ft	48005502	27 236 Ft	34 590 Ft	48131003	3 457 Ft	4 390 Ft	48223510	3 063 Ft	3 890 Ft
48001077	2 669 Ft	3 390 Ft	48005503	33 378 Ft	42 390 Ft	48131123	3 929 Ft	4 990 Ft	48223520	6 606 Ft	8 390 Ft
48001078	2 984 Ft	3 790 Ft	48005521	14 874 Ft	18 890 Ft	48131253	5 110 Ft	6 490 Ft	48223521	4 165 Ft	5 290 Ft
48001079	1 882 Ft	2 390 Ft	48005526	20 228 Ft	25 690 Ft	48136754	4 717 Ft	5 991 Ft	48223523	4 638 Ft	5 890 Ft
48001080	6 213 Ft	7 891 Ft	48005527	17 315 Ft	21 990 Ft	48136756	4 874 Ft	6 190 Ft	48223529	8 339 Ft	10 591 Ft
48001082	2 669 Ft	3 390 Ft	48005701	2 984 Ft	3 790 Ft	48136758	5 346 Ft	6 789 Ft	48223530	6 606 Ft	8 390 Ft
48001083	4 087 Ft	5 190 Ft	48005706	4 559 Ft	5 790 Ft	48136759	5 661 Ft	7 189 Ft	48223531	3 929 Ft	4 990 Ft
48001084	2 512 Ft	3 190 Ft	48005711	5 898 Ft	7 490 Ft	48136760	6 055 Ft	7 690 Ft	48223533	4 480 Ft	5 690 Ft
48001420	2 197 Ft	2 790 Ft	48005712	3 142 Ft	3 990 Ft	48136762	6 449 Ft	8 190 Ft	48223540	4 323 Ft	5 490 Ft
48001430	2 748 Ft	3 490 Ft	48005713	4 087 Ft	5 190 Ft	48136766	8 181 Ft	10 390 Ft	48223542	5 268 Ft	6 690 Ft
48001450	3 693 Ft	4 690 Ft	48005782	3 142 Ft	3 990 Ft	48136769	9 835 Ft	12 490 Ft	48223607	2 748 Ft	3 490 Ft
48001460	8 102 Ft	10 290 Ft	48005784	3 142 Ft	3 990 Ft	48136780	24 717 Ft	31 391 Ft	48223610	2 906 Ft	3 691 Ft
48001600	6 213 Ft	7 891 Ft	48005787	4 008 Ft	5 090 Ft	48220012	2 984 Ft	3 790 Ft	48223711	780 Ft	991 Ft
48001630	4 480 Ft	5 690 Ft	48005788	3 929 Ft	4 990 Ft	48220050	5 819 Ft	7 390 Ft	48223721	780 Ft	991 Ft
48001640	1 094 Ft	1 389 Ft	48005789	4 559 Ft	5 790 Ft	48220212	4 402 Ft	5 591 Ft	48223731	780 Ft	991 Ft
48004182	2 906 Ft	3 691 Ft	48008021	18 102 Ft	22 990 Ft	48220222	2 354 Ft	2 990 Ft	48224010		
48004184	2 906 Ft	3 691 Ft	48008026	25 425 Ft	32 290 Ft	48220305	4 165 Ft	5 290 Ft	48224020		
48004187	4 087 Ft	5 190 Ft	48008027	31 488 Ft	39 990 Ft	48221010	8 496 Ft	10 790 Ft	48224032		
48004188	4 087 Ft	5 190 Ft	48008712	14 717 Ft	18 691 Ft	48221020	12 669 Ft	16 090 Ft	48224037		
48004712	4 087 Ft	5 190 Ft	48008713	19 205 Ft	24 390 Ft	48221903	3 929 Ft	4 990 Ft	48224038		
48004713	5 110 Ft	6 490 Ft	48008782	14 717 Ft	18 691 Ft	48221905	315 Ft	400 Ft	48224043	4 795 Ft	6 090 Ft
48004782	4 087 Ft	5 190 Ft	48008784	14 717 Ft	18 691 Ft	48221906	2 354 Ft	2 990 Ft	48224044	4 244 Ft	5 390 Ft
48004784	4 087 Ft	5 190 Ft	48008787	18 732 Ft	23 790 Ft	48221915	3 299 Ft	4 190 Ft	48224202	6 291 Ft	7 990 Ft
48004787	5 110 Ft	6 490 Ft	48008788	18 496 Ft	23 490 Ft	48221916	630 Ft	800 Ft	48224203	1 094 Ft	1 389 Ft
48004788	5 110 Ft	6 490 Ft	48008789	21 409 Ft	27 189 Ft	48221934	213 Ft	271 Ft	48224211	5 779 Ft	7 339 Ft
48005016	4 795 Ft	6 090 Ft	48016000	232 433 Ft	295 190 Ft	48221950	4 480 Ft	5 690 Ft	48224216	11 833 Ft	15 028 Ft
48005021	3 614 Ft	4 590 Ft	48016091	25 110 Ft	31 890 Ft	48221952	4 717 Ft	5 991 Ft	48224255	2 354 Ft	2 990 Ft
48005026	5 346 Ft	6 789 Ft	48016093	30 937 Ft	39 290 Ft	48221960	858 Ft	1 090 Ft	48224256	2 308 Ft	2 931 Ft
48005027	6 685 Ft	8 490 Ft	48016094	42 354 Ft	53 790 Ft	48221961	1 409 Ft	1 789 Ft	48224257	2 016 Ft	2 560 Ft
48005035	2 748 Ft	3 490 Ft	48016182	20 622 Ft	26 190 Ft	48221962	1 567 Ft	1 990 Ft	48224510	3 299 Ft	4 190 Ft
48005036	3 772 Ft	4 790 Ft	48016184	20 071 Ft	25 490 Ft	48221990	4 244 Ft	5 390 Ft	48224512	4 165 Ft	5 290 Ft
48005037	4 638 Ft	5 890 Ft	48016187	28 811 Ft	36 590 Ft	48221994	8 181 Ft	10 390 Ft	48224520	3 299 Ft	4 190 Ft
48005052	2 984 Ft	3 790 Ft	48016188	28 969 Ft	36 791 Ft	48221998	8 181 Ft	10 390 Ft	48224522	4 165 Ft	5 290 Ft
48005091	2 827 Ft	3 590 Ft	48016189	37 236 Ft	47 290 Ft	48222311	4 638 Ft	5 890 Ft	48224530	3 299 Ft	4 190 Ft
48005092	2 354 Ft	2 990 Ft	48016292	23 772 Ft	30 190 Ft	48222531	2 433 Ft	3 090 Ft	48224532	4 165 Ft	5 290 Ft
48005093	3 457 Ft	4 390 Ft	48016293	43 535 Ft	55 289 Ft	48222532	2 433 Ft	3 090 Ft	48224533	7 157 Ft	9 089 Ft
48005094	4 638 Ft	5 890 Ft	48034410	4 480 Ft	5 690 Ft	48222533	2 433 Ft	3 090 Ft	48224533	7 157 Ft	9 089 Ft
48005162	2 197 Ft	2 790 Ft	48062871	24 638 Ft	31 290 Ft	48222534	2 433 Ft	3 090 Ft	48224537	4 559 Ft	5 790 Ft
48005181	2 433 Ft	3 090 Ft	48070201	1 646 Ft	2 090 Ft	48222535	2 433 Ft	3 090 Ft	48224538	5 425 Ft	6 890 Ft
48005182	2 276 Ft	2 891 Ft	48080900	4 008 Ft	5 090 Ft	48222536	2 433 Ft	3 090 Ft	48225103	7 079 Ft	8 990 Ft
48005183	2 669 Ft	3 390 Ft	48081075	13 063 Ft	16 590 Ft	48222537	2 433 Ft	3 090 Ft	48225203	9 992 Ft	12 690 Ft
48005184	2 197 Ft	2 790 Ft	48081076	7 787 Ft	9 889 Ft	48223100	228 Ft	290 Ft	48225211	20 622 Ft	26 190 Ft
48005185	2 748 Ft	3 490 Ft	48081085	14 717 Ft	18 691 Ft	48223101	1 961 Ft	2 490 Ft	48225502	1 016 Ft	1 290 Ft
48005186	2 276 Ft	2 891 Ft	48081090	16 843 Ft	21 391 Ft	48223103	567 Ft	720 Ft	48226100	4 953 Ft	6 290 Ft
48005187	3 142 Ft	3 990 Ft	48091090	3 457 Ft	4 390 Ft	48223106	937 Ft	1 190 Ft	48226101	5 661 Ft	7 189 Ft

Cikkszám	Nettó listaár	Bruttó listaár	Cikkszám	Nettó listaár	Bruttó listaár	Cikkszám	Nettó listaár	Bruttó listaár	Cikkszám	Nettó listaár	Bruttó listaár
48226104	5 110 Ft	6 490 Ft	48229306	4 638 Ft	5 890 Ft	48324511	1 094 Ft	1 389 Ft	48532786	6 968 Ft	8 849 Ft
48226106	3 929 Ft	4 990 Ft	48229407	14 212 Ft	18 049 Ft	48324512	1 409 Ft	1 789 Ft	48532787	6 428 Ft	8 164 Ft
48226107	4 165 Ft	5 290 Ft	48229415	31 727 Ft	40 293 Ft	48324532	2 433 Ft	3 090 Ft	48532788	7 833 Ft	9 948 Ft
48226208	4 165 Ft	5 290 Ft	48229514	9 047 Ft	11 490 Ft	48324533	2 906 Ft	3 691 Ft	48532789	4 049 Ft	5 142 Ft
48226210	4 953 Ft	6 290 Ft	48229711	3 772 Ft	4 790 Ft	48325030	441 Ft	560 Ft	48532790	12 104 Ft	15 372 Ft
48226212	6 134 Ft	7 790 Ft	48229712	3 772 Ft	4 790 Ft	48325032	598 Ft	759 Ft	48550719	7 455 Ft	9 468 Ft
48226407	4 402 Ft	5 591 Ft	48229713	3 772 Ft	4 790 Ft	48380010	1 646 Ft	2 090 Ft	48660061	4 638 Ft	5 890 Ft
48227001	6 921 Ft	8 790 Ft	48229714	3 772 Ft	4 790 Ft	48390501	5 425 Ft	6 890 Ft	48660817	4 638 Ft	5 890 Ft
48227002	8 811 Ft	11 190 Ft	48229731	4 638 Ft	5 890 Ft	48390511	5 425 Ft	6 890 Ft	48661355		
48227110	6 134 Ft	7 790 Ft	48229732	4 638 Ft	5 890 Ft	48390519	5 110 Ft	6 490 Ft	48661520	7 866 Ft	9 990 Ft
48227112	7 157 Ft	9 089 Ft	48229733	4 638 Ft	5 890 Ft	48390521	5 425 Ft	6 890 Ft	48663240	937 Ft	1 190 Ft
48227114	8 181 Ft	10 390 Ft	48229734	4 638 Ft	5 890 Ft	48390529	5 110 Ft	6 490 Ft	48663280	3 614 Ft	4 590 Ft
48227118	12 197 Ft	15 490 Ft	48229741	4 323 Ft	5 490 Ft	48390531	5 425 Ft	6 890 Ft	48663350	646 Ft	820 Ft
48227210	7 157 Ft	9 089 Ft	48229742	4 323 Ft	5 490 Ft	48390539	5 110 Ft	6 490 Ft	48894703	346 Ft	439 Ft
48227212	8 181 Ft	10 390 Ft	48229743	4 323 Ft	5 490 Ft	48390551	5 425 Ft	6 890 Ft	48894704	362 Ft	460 Ft
48227214	9 283 Ft	11 789 Ft	48229744	4 323 Ft	5 490 Ft	48390561	5 425 Ft	6 890 Ft	48894706	449 Ft	570 Ft
48227216	4 402 Ft	5 591 Ft	48229901	3 142 Ft	3 990 Ft	48390572	4 638 Ft	5 890 Ft	48894707	449 Ft	570 Ft
48227218	13 220 Ft	16 789 Ft	48229910	2 354 Ft	2 990 Ft	48404015	16 528 Ft	20 991 Ft	48894708	472 Ft	599 Ft
48227224	18 496 Ft	23 490 Ft	48251002	2 748 Ft	3 490 Ft	48404016	15 819 Ft	20 090 Ft	48894709	291 Ft	370 Ft
48227225	5 346 Ft	6 789 Ft	48251122	2 984 Ft	3 790 Ft	48404017	24 638 Ft	31 290 Ft	48894710	291 Ft	370 Ft
48227233	7 563 Ft	9 605 Ft	48251252	3 535 Ft	4 489 Ft	48404070	15 583 Ft	19 790 Ft	48894711	307 Ft	390 Ft
48227305	4 402 Ft	5 591 Ft	48251372	4 165 Ft	5 290 Ft	48404075	18 575 Ft	23 590 Ft	48894712	472 Ft	599 Ft
48227308	5 346 Ft	6 789 Ft	48251502	4 638 Ft	5 890 Ft	48404080	12 669 Ft	16 090 Ft	48894714	504 Ft	640 Ft
48227310	7 315 Ft	9 290 Ft	48251752	4 874 Ft	6 190 Ft	48404515	13 535 Ft	17 189 Ft	48894715	528 Ft	671 Ft
48227314	13 457 Ft	17 090 Ft	48252002	5 504 Ft	6 990 Ft	48404520	15 504 Ft	19 690 Ft	48894716	551 Ft	700 Ft
48227400	6 449 Ft	8 190 Ft	48252122	5 819 Ft	7 390 Ft	48440150	6 764 Ft	8 590 Ft	48894717	583 Ft	740 Ft
48227406	2 906 Ft	3 691 Ft	48252252	6 291 Ft	7 990 Ft	48440160	6 764 Ft	8 590 Ft	48894718	606 Ft	770 Ft
48227408	3 772 Ft	4 790 Ft	48252562	6 606 Ft	8 390 Ft	48440170	6 764 Ft	8 590 Ft	48894719	630 Ft	800 Ft
48227410	4 559 Ft	5 790 Ft	48253001	7 472 Ft	9 489 Ft	48440412	27 630 Ft	35 090 Ft	48894720	740 Ft	940 Ft
48227412	5 740 Ft	7 290 Ft	48253621	7 787 Ft	9 889 Ft	48530110	12 512 Ft	15 890 Ft	48894721	858 Ft	1 090 Ft
48227415	9 362 Ft	11 890 Ft	48254621	12 197 Ft	15 490 Ft	48530140	22 591 Ft	28 691 Ft	48894722	937 Ft	1 190 Ft
48227508	4 165 Ft	5 290 Ft	48255120	4 717 Ft	5 991 Ft	48530141	14 559 Ft	18 490 Ft	48894723	1 016 Ft	1 290 Ft
48227703	1 331 Ft	1 690 Ft	48255125	4 953 Ft	6 290 Ft	48530150	30 465 Ft	38 691 Ft	48894724	1 173 Ft	1 490 Ft
48227705	1 803 Ft	2 290 Ft	48255135	5 898 Ft	7 490 Ft	48530151	38 339 Ft	48 691 Ft	48894725	1 331 Ft	1 690 Ft
48227706	2 118 Ft	2 690 Ft	48255140	6 449 Ft	8 190 Ft	48530155	125 504 Ft	159 390 Ft	48894726	1 409 Ft	1 789 Ft
48227708	2 669 Ft	3 390 Ft	48255143	6 764 Ft	8 590 Ft	48532571	11 094 Ft	14 089 Ft	48894727	1 567 Ft	1 990 Ft
48227717	2 118 Ft	2 690 Ft	48255150	7 315 Ft	9 290 Ft	48532572	12 197 Ft	15 490 Ft	48894728	1 646 Ft	2 090 Ft
48227726	2 669 Ft	3 390 Ft	48255280	858 Ft	1 090 Ft	48532573	9 520 Ft	12 090 Ft	48894729	1 882 Ft	2 390 Ft
48228110	18 024 Ft	22 890 Ft	48255420	591 Ft	751 Ft	48532574	10 543 Ft	13 390 Ft	48894759	5 819 Ft	7 390 Ft
48228112	8 890 Ft	11 290 Ft	48255425	591 Ft	751 Ft	48532581	13 772 Ft	17 490 Ft	48894760	8 969 Ft	11 391 Ft
48228120	24 953 Ft	31 690 Ft	48255435	591 Ft	751 Ft	48532582	13 772 Ft	17 490 Ft	48894763	370 Ft	470 Ft
48228140	9 520 Ft	12 090 Ft	48255440	591 Ft	751 Ft	48532583	11 646 Ft	14 790 Ft	48894764	472 Ft	599 Ft
48228145	7 394 Ft	9 390 Ft	48255443	591 Ft	751 Ft	48532584	11 646 Ft	14 790 Ft	48899301	7 157 Ft	9 089 Ft
48228200	21 882 Ft	27 790 Ft	48255450	591 Ft	751 Ft	48532671	13 401 Ft	17 019 Ft	48899302	7 157 Ft	9 089 Ft
48229001	16 291 Ft	20 690 Ft	48271401	551 Ft	700 Ft	48532672	15 888 Ft	20 178 Ft	48899320	9 992 Ft	12 690 Ft
48229079	5 583 Ft	7 090 Ft	48281000	2 591 Ft	3 291 Ft	48532673	15 455 Ft	19 628 Ft	48899321	18 260 Ft	23 190 Ft
48229109	772 Ft	980 Ft	48281030	2 984 Ft	3 790 Ft	48532674	17 564 Ft	22 306 Ft	48899332	18 260 Ft	23 190 Ft
48229118	1 173 Ft	1 490 Ft	48284006	2 354 Ft	2 990 Ft	48532675	22 537 Ft	28 622 Ft	48899335	16 606 Ft	21 090 Ft
48229125	1 567 Ft	1 990 Ft	48284008	1 724 Ft	2 189 Ft	48532681	4 536 Ft	5 761 Ft	48899399	30 465 Ft	38 691 Ft
48229215	5 425 Ft	6 890 Ft	48284011	3 457 Ft	4 390 Ft	48532682	6 482 Ft	8 232 Ft	48900015	2 118 Ft	2 690 Ft
48229250	2 906 Ft	3 691 Ft	48284016	3 850 Ft	4 890 Ft	48532683	3 238 Ft	4 112 Ft	48900030	2 591 Ft	3 291 Ft
48229251	4 953 Ft	6 290 Ft	48286870	394 Ft	500 Ft	48532684	2 914 Ft	3 701 Ft	48900035	6 528 Ft	8 291 Ft
48229252	12 669 Ft	16 090 Ft	48286880	654 Ft	831 Ft	48532685	10 590 Ft	13 449 Ft	48900045	4 087 Ft	5 190 Ft
48229253	19 992 Ft	25 390 Ft	48301527	1 488 Ft	1 890 Ft	48532772	32 970 Ft	41 872 Ft	48900050	2 748 Ft	3 490 Ft
48229258	4 717 Ft	5 991 Ft	48301528	2 276 Ft	2 891 Ft	48532773	35 998 Ft	45 717 Ft	48900055	2 748 Ft	3 490 Ft
48229259	8 496 Ft	10 790 Ft	48323065	1 724 Ft	2 189 Ft	48532774	23 240 Ft	29 515 Ft	48900100	4 638 Ft	5 890 Ft
48229304	1 803 Ft	2 290 Ft	48323070	2 118 Ft	2 690 Ft	48532775	27 889 Ft	35 419 Ft	48900110	3 614 Ft	4 590 Ft

Cikkszám	Nettó listaár	Bruttó listaár	Cikkszám	Nettó listaár	Bruttó listaár	Cikkszám	Nettó listaár	Bruttó listaár	Cikkszám	Nettó listaár	Bruttó listaár
48901009	22 906 Ft	29 091 Ft	49560024	2 197 Ft	2 790 Ft	49560513	4 638 Ft	5 890 Ft	49565620	3 299 Ft	4 190 Ft
48902000	2 118 Ft	2 690 Ft	49560027	2 118 Ft	2 690 Ft	49560515	4 953 Ft	6 290 Ft	49565625	3 457 Ft	4 390 Ft
48902060	1 016 Ft	1 290 Ft	49560032	1 724 Ft	2 189 Ft	49560517	5 346 Ft	6 789 Ft	49565630	3 772 Ft	4 790 Ft
48902080	1 016 Ft	1 290 Ft	49560037	2 197 Ft	2 790 Ft	49560701	4 402 Ft	5 591 Ft	49565640	4 323 Ft	5 490 Ft
48902120	1 016 Ft	1 290 Ft	49560043	1 961 Ft	2 490 Ft	49560702	3 929 Ft	4 990 Ft	49565645	4 402 Ft	5 591 Ft
48902240	1 016 Ft	1 290 Ft	49560047	2 354 Ft	2 990 Ft	49560704	4 165 Ft	5 290 Ft	49565664	5 504 Ft	6 990 Ft
48904015	16 843 Ft	21 391 Ft	49560052	1 961 Ft	2 490 Ft	49560707	4 874 Ft	6 190 Ft	49567010	1 016 Ft	1 290 Ft
48904030	20 543 Ft	26 090 Ft	49560057	2 433 Ft	3 090 Ft	49560708	5 031 Ft	6 389 Ft	49567210	4 323 Ft	5 490 Ft
48904050	21 409 Ft	27 189 Ft	49560062	2 118 Ft	2 690 Ft	49560710	5 504 Ft	6 990 Ft	49567250	1 882 Ft	2 390 Ft
48904055	21 882 Ft	27 790 Ft	49560067	2 591 Ft	3 291 Ft	49560712	5 740 Ft	7 290 Ft	49568000	858 Ft	1 090 Ft
49005418	2 433 Ft	3 090 Ft	49560072	2 197 Ft	2 790 Ft	49560713	5 898 Ft	7 490 Ft	49568010	472 Ft	599 Ft
49005424	2 433 Ft	3 090 Ft	49560077	2 906 Ft	3 691 Ft	49560715	6 606 Ft	8 390 Ft	49568995	3 850 Ft	4 890 Ft
49005450	2 906 Ft	3 691 Ft	49560082	2 118 Ft	2 690 Ft	49560717	6 370 Ft	8 090 Ft	49569000	4 165 Ft	5 290 Ft
49005455	2 748 Ft	3 490 Ft	49560087	2 276 Ft	2 891 Ft	49560719	7 079 Ft	8 990 Ft	49569005	4 165 Ft	5 290 Ft
49005456	1 646 Ft	2 090 Ft	49560092	2 276 Ft	2 891 Ft	49560720	6 370 Ft	8 090 Ft	49569010	4 323 Ft	5 490 Ft
49005460	2 433 Ft	3 090 Ft	49560097	2 276 Ft	2 891 Ft	49560722	6 528 Ft	8 291 Ft	49569020	5 425 Ft	6 890 Ft
49005614	2 669 Ft	3 390 Ft	49560102	2 276 Ft	2 891 Ft	49560724	6 764 Ft	8 590 Ft	49569025	5 740 Ft	7 290 Ft
49050091	937 Ft	1 190 Ft	49560107	2 354 Ft	2 990 Ft	49560726	7 008 Ft	8 900 Ft	49569030	5 898 Ft	7 490 Ft
49162680	4 087 Ft	5 190 Ft	49560112	2 591 Ft	3 291 Ft	49560727	7 165 Ft	9 100 Ft	49569045	6 921 Ft	8 790 Ft
49162681	5 268 Ft	6 690 Ft	49560113	3 378 Ft	4 290 Ft	49560729	7 472 Ft	9 489 Ft	49569047	7 551 Ft	9 590 Ft
49162685	4 644 Ft	5 898 Ft	49560117	1 961 Ft	2 490 Ft	49560731	7 945 Ft	10 090 Ft	49569050	8 339 Ft	10 591 Ft
49162710	7 725 Ft	9 811 Ft	49560122	2 118 Ft	2 690 Ft	49560733	8 583 Ft	10 900 Ft	49569055	8 890 Ft	11 290 Ft
49162711	4 806 Ft	6 104 Ft	49560127	2 118 Ft	2 690 Ft	49560734	8 583 Ft	10 900 Ft	49569065	10 543 Ft	13 390 Ft
49162712	4 480 Ft	5 690 Ft	49560129	2 398 Ft	3 045 Ft	49560736	9 370 Ft	11 900 Ft	49569075	21 094 Ft	26 789 Ft
49162713	7 394 Ft	9 390 Ft	49560132	2 197 Ft	2 790 Ft	49560738	9 677 Ft	12 290 Ft	49569100	1 882 Ft	2 390 Ft
49162714	8 752 Ft	11 115 Ft	49560137	2 354 Ft	2 990 Ft	49560739	9 913 Ft	12 590 Ft	49569105	2 984 Ft	3 790 Ft
49162754	5 740 Ft	7 290 Ft	49560142	2 354 Ft	2 990 Ft	49560740	10 780 Ft	13 691 Ft	49569805	3 299 Ft	4 190 Ft
49162763	9 283 Ft	11 789 Ft	49560147	2 354 Ft	2 990 Ft	49560742	10 945 Ft	13 900 Ft	49569810	3 142 Ft	3 990 Ft
49162766	6 590 Ft	8 369 Ft	49560153	2 433 Ft	3 090 Ft	49560744	11 882 Ft	15 090 Ft	49569815	3 220 Ft	4 089 Ft
49162767	6 914 Ft	8 781 Ft	49560158	2 512 Ft	3 190 Ft	49560746	12 276 Ft	15 591 Ft	49569820	3 299 Ft	4 190 Ft
49162773	53 220 Ft	67 589 Ft	49560159	2 748 Ft	3 490 Ft	49560748	14 094 Ft	17 899 Ft	49569825	3 378 Ft	4 290 Ft
49162774	116 291 Ft	147 690 Ft	49560163	2 669 Ft	3 390 Ft	49560749	16 055 Ft	20 390 Ft	49569830	3 457 Ft	4 390 Ft
49162775	57 079 Ft	72 490 Ft	49560167	2 669 Ft	3 390 Ft	49565090	1 646 Ft	2 090 Ft	49569835	3 457 Ft	4 390 Ft
49162861	9 725 Ft	12 351 Ft	49560173	2 748 Ft	3 490 Ft	49565091	2 039 Ft	2 590 Ft	49590011	4 638 Ft	5 890 Ft
49170405	535 Ft	679 Ft	49560177	2 906 Ft	3 691 Ft	49565100	1 567 Ft	1 990 Ft	49590012	5 504 Ft	6 990 Ft
49220130	23 929 Ft	30 390 Ft	49560183	2 906 Ft	3 691 Ft	49565110	1 961 Ft	2 490 Ft	49663004	4 638 Ft	5 890 Ft
49220220	4 953 Ft	6 290 Ft	49560187	2 984 Ft	3 790 Ft	49565120	1 961 Ft	2 490 Ft	49771004	7 866 Ft	9 990 Ft
49221001			49560193	2 984 Ft	3 790 Ft	49565125	2 197 Ft	2 790 Ft	49771005	9 835 Ft	12 490 Ft
49221016	39 913 Ft	50 690 Ft	49560197	3 063 Ft	3 890 Ft	49565130	1 961 Ft	2 490 Ft	49902301	3 299 Ft	4 190 Ft
49221129	8 417 Ft	10 690 Ft	49560203	3 457 Ft	4 390 Ft	49565140	2 039 Ft	2 590 Ft	49902306	4 087 Ft	5 190 Ft
49221145	4 795 Ft	6 090 Ft	49560207	3 457 Ft	4 390 Ft	49565150	1 961 Ft	2 490 Ft	49902325	1 724 Ft	2 189 Ft
49224083	12 512 Ft	15 890 Ft	49560213	3 378 Ft	4 290 Ft	49565152	2 039 Ft	2 590 Ft	49902340	3 929 Ft	4 990 Ft
49224102	36 843 Ft	46 791 Ft	49560217	3 457 Ft	4 390 Ft	49565155	2 039 Ft	2 590 Ft	49902342	3 929 Ft	4 990 Ft
49224146	5 583 Ft	7 090 Ft	49560227	4 165 Ft	5 290 Ft	49565160	1 803 Ft	2 290 Ft	49960060		
49224152	25 976 Ft	32 990 Ft	49560233	4 165 Ft	5 290 Ft	49565165	1 961 Ft	2 490 Ft	49960070	102 Ft	130 Ft
49224201	23 693 Ft	30 090 Ft	49560237	4 638 Ft	5 890 Ft	49565167	1 961 Ft	2 490 Ft	49960070	102 Ft	130 Ft
49224800	8 969 Ft	11 391 Ft	49560243	4 795 Ft	6 090 Ft	49565169	2 118 Ft	2 690 Ft	49960070	102 Ft	130 Ft
49225016			49560244	5 976 Ft	7 590 Ft	49565170	2 118 Ft	2 690 Ft	49960080		
49225100	26 213 Ft	33 291 Ft	49560247	5 740 Ft	7 290 Ft	49565175	2 276 Ft	2 891 Ft	49964705	3 299 Ft	4 190 Ft
49261036			49560253	6 449 Ft	8 190 Ft	49565178	2 512 Ft	3 190 Ft	201602001		
49261082			49560260	8 811 Ft	11 190 Ft	49565180	2 512 Ft	3 190 Ft	201672001		
49520600	10 465 Ft	13 291 Ft	49560290	2 512 Ft	3 190 Ft	49565190	2 748 Ft	3 490 Ft	4931329719		
49520660	18 890 Ft	23 990 Ft	49560503	3 142 Ft	3 990 Ft	49565195	2 748 Ft	3 490 Ft	4931334675		
49560002	2 354 Ft	2 990 Ft	49560505	3 142 Ft	3 990 Ft	49565200	3 063 Ft	3 890 Ft	4931362797		
49560012	1 961 Ft	2 490 Ft	49560507	3 142 Ft	3 990 Ft	49565205	3 142 Ft	3 990 Ft	4931362928		
49560014	2 906 Ft	3 691 Ft	49560509	3 220 Ft	4 089 Ft	49565605	2 669 Ft	3 390 Ft	4931371783		
49560023	1 803 Ft	2 290 Ft	49560511	4 087 Ft	5 190 Ft	49565615	3 142 Ft	3 990 Ft			

Cikkszám	Nettó listaár	Bruttó listaár	Cikkszám	Nettó listaár	Bruttó listaár	Cikkszám	Nettó listaár	Bruttó listaár	Cikkszám	Nettó listaár	Bruttó listaár
4931375502			4932267980	2 354 Ft	2 990 Ft	4932312102	1 094 Ft	1 389 Ft	4932343273	5 425 Ft	6 890 Ft
4931380758			4932269401	2 197 Ft	2 790 Ft	4932312103	1 094 Ft	1 389 Ft	4932343274	5 583 Ft	7 090 Ft
4931391452			4932273484	1 803 Ft	2 290 Ft	4932312104	1 094 Ft	1 389 Ft	4932343275	5 819 Ft	7 390 Ft
4931391453			4932274069	3 220 Ft	4 089 Ft	4932312475	1 409 Ft	1 789 Ft	4932343276	6 055 Ft	7 690 Ft
4931393176			4932274071	7 472 Ft	9 489 Ft	4932312476	1 331 Ft	1 690 Ft	4932343277	6 134 Ft	7 790 Ft
4931393177			4932274315	1 094 Ft	1 389 Ft	4932312477	1 331 Ft	1 690 Ft	4932343278	6 449 Ft	8 190 Ft
4931393178			4932274351	858 Ft	1 090 Ft	4932312478	1 331 Ft	1 690 Ft	4932343279	6 606 Ft	8 390 Ft
4931393179			4932274353	764 Ft	970 Ft	4932312479	1 331 Ft	1 690 Ft	4932343280	6 921 Ft	8 790 Ft
4931393180			4932274650	1 016 Ft	1 290 Ft	4932312480	1 331 Ft	1 690 Ft	4932343281	7 787 Ft	9 889 Ft
4931393181			4932274651	1 882 Ft	2 390 Ft	4932312483	7 184 Ft	9 124 Ft	4932343282	7 787 Ft	9 889 Ft
4931393182			4932274652	787 Ft	999 Ft	4932313190	1 961 Ft	2 490 Ft	4932343283	8 102 Ft	10 290 Ft
4931393183			4932274653	1 488 Ft	1 890 Ft	4932313190	1 961 Ft	2 490 Ft	4932343284	8 969 Ft	11 391 Ft
4931393184			4932274654	1 488 Ft	1 890 Ft	4932313192	1 882 Ft	2 390 Ft	4932343285	9 283 Ft	11 789 Ft
4931393185			4932276019	1 567 Ft	1 990 Ft	4932313192	1 882 Ft	2 390 Ft	4932343286	9 756 Ft	12 390 Ft
4931402358			4932276048	1 094 Ft	1 389 Ft	4932313194	1 961 Ft	2 490 Ft	4932343287	10 937 Ft	13 890 Ft
4931403507			4932276288	1 409 Ft	1 789 Ft	4932313194	1 961 Ft	2 490 Ft	4932343288	11 173 Ft	14 190 Ft
4931403508			4932278824	14 165 Ft	17 990 Ft	4932314867	3 299 Ft	4 190 Ft	4932343289	7 472 Ft	9 489 Ft
4931411079			4932279498	14 165 Ft	17 990 Ft	4932315788	126 Ft	160 Ft	4932343290	7 472 Ft	9 489 Ft
4931416173			4932279565	13 220 Ft	16 789 Ft	4932316069	1 803 Ft	2 290 Ft	4932343291	7 866 Ft	9 990 Ft
4931416173			4932300171			4932316070	1 173 Ft	1 490 Ft	4932343292	8 102 Ft	10 290 Ft
4931419516			4932303099	10 307 Ft	13 090 Ft	4932316074	780 Ft	991 Ft	4932343293	8 417 Ft	10 690 Ft
4931419517			4932304684	480 Ft	610 Ft	4932316243	2 197 Ft	2 790 Ft	4932343294	8 732 Ft	11 090 Ft
4931428009			4932305176	748 Ft	950 Ft	4932316270	1 094 Ft	1 389 Ft	4932343295	9 126 Ft	11 590 Ft
4931428010			4932305177	717 Ft	911 Ft	4932319995	299 Ft	380 Ft	4932343296	9 520 Ft	12 090 Ft
4931428165			4932305178	677 Ft	860 Ft	4932320014	8 024 Ft	10 190 Ft	4932343297	10 543 Ft	13 390 Ft
4931428166			4932305179	661 Ft	839 Ft	4932326525	2 433 Ft	3 090 Ft	4932343298	10 858 Ft	13 790 Ft
4931428167			4932307067	409 Ft	519 Ft	4932326528	1 173 Ft	1 490 Ft	4932343299	11 488 Ft	14 590 Ft
4931433531			4932307068	394 Ft	500 Ft	4932327205			4932343300	12 433 Ft	15 790 Ft
4931433774			4932307069	441 Ft	560 Ft	4932327743	4 165 Ft	5 290 Ft	4932343301	13 142 Ft	16 690 Ft
4931435448			4932307070	480 Ft	610 Ft	4932327969	5 740 Ft	7 290 Ft	4932343302	13 142 Ft	16 690 Ft
4931435911			4932307071	528 Ft	671 Ft	4932329397	858 Ft	1 090 Ft	4932343303	14 402 Ft	18 291 Ft
4931441978			4932307072	685 Ft	870 Ft	4932330552	18 575 Ft	23 590 Ft	4932343304	14 559 Ft	18 490 Ft
4931442872			4932307073	598 Ft	759 Ft	4932330552	18 575 Ft	23 590 Ft	4932343305	15 032 Ft	19 091 Ft
4931442873			4932307074	787 Ft	999 Ft	4932334667	2 433 Ft	3 090 Ft	4932343306	15 661 Ft	19 889 Ft
4932117042	2 276 Ft	2 891 Ft	4932307075	772 Ft	980 Ft	4932334706	3 142 Ft	3 990 Ft	4932343307	16 213 Ft	20 591 Ft
4932127010	11 094 Ft	14 089 Ft	4932307076	858 Ft	1 090 Ft	4932336597	2 197 Ft	2 790 Ft	4932343667	7 472 Ft	9 489 Ft
4932213116	780 Ft	991 Ft	4932307077	2 039 Ft	2 590 Ft	4932339498	591 Ft	751 Ft	4932343670	12 354 Ft	15 690 Ft
4932213231	1 094 Ft	1 389 Ft	4932307078	1 173 Ft	1 490 Ft	4932339499	598 Ft	759 Ft	4932343734	2 039 Ft	2 590 Ft
4932213232	1 094 Ft	1 389 Ft	4932307079	1 409 Ft	1 789 Ft	4932339625	1 567 Ft	1 990 Ft	4932343735	2 669 Ft	3 390 Ft
4932221378	323 Ft	410 Ft	4932307080	1 724 Ft	2 189 Ft	4932339626	1 567 Ft	1 990 Ft	4932343736	3 142 Ft	3 990 Ft
4932221379	772 Ft	980 Ft	4932307081	1 724 Ft	2 189 Ft	4932339627	3 457 Ft	4 390 Ft	4932343737	2 354 Ft	2 990 Ft
4932221380	1 724 Ft	2 189 Ft	4932307082	3 378 Ft	4 290 Ft	4932340011	1 173 Ft	1 490 Ft	4932343738	2 669 Ft	3 390 Ft
4932245967	1 252 Ft	1 590 Ft	4932307083	3 378 Ft	4 290 Ft	4932340012	1 173 Ft	1 490 Ft	4932343739	3 378 Ft	4 290 Ft
4932245992	12 827 Ft	16 290 Ft	4932307084	6 685 Ft	8 490 Ft	4932340124	4 087 Ft	5 190 Ft	4932343740	5 346 Ft	6 789 Ft
4932245994	17 945 Ft	22 790 Ft	4932307085	4 874 Ft	6 190 Ft	4932340408	575 Ft	730 Ft	4932343743	4 165 Ft	5 290 Ft
4932245995	23 614 Ft	29 990 Ft	4932307087	7 787 Ft	9 889 Ft	4932340409	646 Ft	820 Ft	4932343744	5 583 Ft	7 090 Ft
4932248233	8 024 Ft	10 190 Ft	4932307088	2 591 Ft	3 291 Ft	4932340410	614 Ft	780 Ft	4932343745	9 520 Ft	12 090 Ft
4932254061	858 Ft	1 090 Ft	4932307946	1 331 Ft	1 690 Ft	4932340411	4 717 Ft	5 991 Ft	4932343747	12 433 Ft	15 790 Ft
4932254063	780 Ft	991 Ft	4932308837	5 110 Ft	6 490 Ft	4932341610	2 591 Ft	3 291 Ft	4932343771	7 472 Ft	9 489 Ft
4932254064	780 Ft	991 Ft	4932308838	5 189 Ft	6 590 Ft	4932341611	2 354 Ft	2 990 Ft	4932344292	646 Ft	820 Ft
4932254071	638 Ft	810 Ft	4932308974	3 535 Ft	4 489 Ft	4932341612	2 276 Ft	2 891 Ft	4932344293	701 Ft	890 Ft
4932256387	5 425 Ft	6 890 Ft	4932308974	3 535 Ft	4 489 Ft	4932341613	2 197 Ft	2 790 Ft	4932344295	858 Ft	1 090 Ft
4932256388	8 575 Ft	10 890 Ft	4932310612	661 Ft	839 Ft	4932341614	2 197 Ft	2 790 Ft	4932344296	1 961 Ft	2 490 Ft
4932259136	9 126 Ft	11 590 Ft	4932311633	1 646 Ft	2 090 Ft	4932341615	2 197 Ft	2 790 Ft	4932344297	1 173 Ft	1 490 Ft
4932259182	5 661 Ft	7 189 Ft	4932312099	1 173 Ft	1 490 Ft	4932343270	4 717 Ft	5 991 Ft	4932344298	1 882 Ft	2 390 Ft
4932259301	1 173 Ft	1 490 Ft	4932312100	1 094 Ft	1 389 Ft	4932343271	4 953 Ft	6 290 Ft	4932344300	1 882 Ft	2 390 Ft
4932265312	1 173 Ft	1 490 Ft	4932312101	1 094 Ft	1 389 Ft	4932343272	4 953 Ft	6 290 Ft	4932344301	2 354 Ft	2 990 Ft

Cikkszám	Nettó listaár	Bruttó listaár	Cikkszám	Nettó listaár	Bruttó listaár	Cikkszám	Nettó listaár	Bruttó listaár	Cikkszám	Nettó listaár	Bruttó listaár
4932344303	3 142 Ft	3 990 Ft	4932352016	1 882 Ft	2 390 Ft	4932352094	272 748 Ft	346 390 Ft	4932352280	5 346 Ft	6 789 Ft
4932344304	3 378 Ft	4 290 Ft	4932352017	2 354 Ft	2 990 Ft	4932352130	787 Ft	999 Ft	4932352281	5 976 Ft	7 590 Ft
4932344305	3 929 Ft	4 990 Ft	4932352018	2 827 Ft	3 590 Ft	4932352131	9 362 Ft	11 890 Ft	4932352282	7 157 Ft	9 089 Ft
4932344307	6 291 Ft	7 990 Ft	4932352019	1 331 Ft	1 690 Ft	4932352132	15 189 Ft	19 290 Ft	4932352283	7 472 Ft	9 489 Ft
4932344308	6 134 Ft	7 790 Ft	4932352020	1 409 Ft	1 789 Ft	4932352133	14 244 Ft	18 090 Ft	4932352299	4 402 Ft	5 591 Ft
4932344309	7 945 Ft	10 090 Ft	4932352021	1 094 Ft	1 389 Ft	4932352135	10 150 Ft	12 891 Ft	4932352300	4 559 Ft	5 790 Ft
4932344310	6 449 Ft	8 190 Ft	4932352022	1 173 Ft	1 490 Ft	4932352136	10 543 Ft	13 390 Ft	4932352303	5 898 Ft	7 490 Ft
4932344311	8 811 Ft	11 190 Ft	4932352023	1 409 Ft	1 789 Ft	4932352137	17 866 Ft	22 690 Ft	4932352304	6 921 Ft	8 790 Ft
4932344478	7 551 Ft	9 590 Ft	4932352024	1 724 Ft	2 189 Ft	4932352138	12 354 Ft	15 690 Ft	4932352305	12 512 Ft	15 890 Ft
4932344479	8 181 Ft	10 390 Ft	4932352025	1 252 Ft	1 590 Ft	4932352139	17 079 Ft	21 690 Ft	4932352306	3 457 Ft	4 390 Ft
4932344480	11 016 Ft	13 990 Ft	4932352026	1 331 Ft	1 690 Ft	4932352140	25 898 Ft	32 890 Ft	4932352307	6 606 Ft	8 390 Ft
4932344481	12 118 Ft	15 390 Ft	4932352027	1 488 Ft	1 890 Ft	4932352141	26 764 Ft	33 990 Ft	4932352308	8 811 Ft	11 190 Ft
4932344482	15 504 Ft	19 690 Ft	4932352028	1 803 Ft	2 290 Ft	4932352142	28 102 Ft	35 690 Ft	4932352309	5 898 Ft	7 490 Ft
4932345627	583 Ft	740 Ft	4932352029	2 354 Ft	2 990 Ft	4932352143	31 646 Ft	40 190 Ft	4932352310	5 976 Ft	7 590 Ft
4932345628	858 Ft	1 090 Ft	4932352030	3 929 Ft	4 990 Ft	4932352153	51 488 Ft	65 390 Ft	4932352311	25 661 Ft	32 589 Ft
4932345710	1 803 Ft	2 290 Ft	4932352031	1 488 Ft	1 890 Ft	4932352172	67 000 Ft	85 090 Ft	4932352312	11 803 Ft	14 990 Ft
4932345712	433 Ft	550 Ft	4932352032	1 803 Ft	2 290 Ft	4932352200	780 Ft	991 Ft	4932352313	4 480 Ft	5 690 Ft
4932345758	2 039 Ft	2 590 Ft	4932352033	2 039 Ft	2 590 Ft	4932352201	858 Ft	1 090 Ft	4932352314	6 213 Ft	7 891 Ft
4932345760	1 252 Ft	1 590 Ft	4932352034	2 827 Ft	3 590 Ft	4932352202	1 488 Ft	1 890 Ft	4932352320	14 402 Ft	18 291 Ft
4932345761	1 724 Ft	2 189 Ft	4932352035	4 244 Ft	5 390 Ft	4932352203	1 724 Ft	2 189 Ft	4932352321	76 134 Ft	96 690 Ft
4932345825	858 Ft	1 090 Ft	4932352036	2 118 Ft	2 690 Ft	4932352204	1 724 Ft	2 189 Ft	4932352327	6 843 Ft	8 691 Ft
4932345826	1 173 Ft	1 490 Ft	4932352037	2 827 Ft	3 590 Ft	4932352205	1 724 Ft	2 189 Ft	4932352328	10 543 Ft	13 390 Ft
4932346071	1 724 Ft	2 189 Ft	4932352038	3 457 Ft	4 390 Ft	4932352206	1 882 Ft	2 390 Ft	4932352329	13 772 Ft	17 490 Ft
4932346078	858 Ft	1 090 Ft	4932352039	4 402 Ft	5 591 Ft	4932352207	1 882 Ft	2 390 Ft	4932352332	8 575 Ft	10 890 Ft
4932346079	937 Ft	1 190 Ft	4932352040	9 047 Ft	11 490 Ft	4932352208	2 276 Ft	2 891 Ft	4932352333	1 646 Ft	2 090 Ft
4932346081	1 173 Ft	1 490 Ft	4932352041	9 756 Ft	12 390 Ft	4932352209	2 354 Ft	2 990 Ft	4932352334	3 220 Ft	4 089 Ft
4932346082	858 Ft	1 090 Ft	4932352042	9 205 Ft	11 690 Ft	4932352210	2 748 Ft	3 490 Ft	4932352335	4 874 Ft	6 190 Ft
4932346123	4 638 Ft	5 890 Ft	4932352043	9 835 Ft	12 490 Ft	4932352211	2 748 Ft	3 490 Ft	4932352336	2 591 Ft	3 291 Ft
4932346182	8 181 Ft	10 390 Ft	4932352044	13 063 Ft	16 590 Ft	4932352212	3 614 Ft	4 590 Ft	4932352337	4 323 Ft	5 490 Ft
4932346511	12 669 Ft	16 090 Ft	4932352044	13 063 Ft	16 590 Ft	4932352213	3 614 Ft	4 590 Ft	4932352338	2 748 Ft	3 490 Ft
4932346512	12 591 Ft	15 991 Ft	4932352045	10 701 Ft	13 590 Ft	4932352214	4 087 Ft	5 190 Ft	4932352339	6 685 Ft	8 490 Ft
4932346513	13 850 Ft	17 590 Ft	4932352046	11 331 Ft	14 390 Ft	4932352215	4 480 Ft	5 690 Ft	4932352340	8 969 Ft	11 391 Ft
4932346585			4932352047	12 512 Ft	15 890 Ft	4932352216	5 268 Ft	6 690 Ft	4932352341	61 882 Ft	78 590 Ft
4932346587			4932352048	14 323 Ft	18 190 Ft	4932352217	3 142 Ft	3 990 Ft	4932352342	84 874 Ft	107 790 Ft
4932346588	8 575 Ft	10 890 Ft	4932352049	13 850 Ft	17 590 Ft	4932352218	4 087 Ft	5 190 Ft	4932352343	3 929 Ft	4 990 Ft
4932346620	2 276 Ft	2 891 Ft	4932352050	16 921 Ft	21 490 Ft	4932352219	4 323 Ft	5 490 Ft	4932352344	4 638 Ft	5 890 Ft
4932346812			4932352052	77 630 Ft	98 590 Ft	4932352220	5 110 Ft	6 490 Ft	4932352345	189 Ft	240 Ft
4932348072	1 803 Ft	2 290 Ft	4932352053	19 441 Ft	24 690 Ft	4932352221	6 449 Ft	8 190 Ft	4932352346	205 Ft	260 Ft
4932349457	4 480 Ft	5 690 Ft	4932352068	2 433 Ft	3 090 Ft	4932352222	1 488 Ft	1 890 Ft	4932352347	213 Ft	271 Ft
4932351632	8 890 Ft	11 290 Ft	4932352072	11 882 Ft	15 090 Ft	4932352223	1 724 Ft	2 189 Ft	4932352348	228 Ft	290 Ft
4932351666	614 Ft	780 Ft	4932352074	11 882 Ft	15 090 Ft	4932352224	1 961 Ft	2 490 Ft	4932352349	276 Ft	351 Ft
4932351667	614 Ft	780 Ft	4932352075	12 197 Ft	15 490 Ft	4932352225	1 961 Ft	2 490 Ft	4932352350	299 Ft	380 Ft
4932351668	591 Ft	751 Ft	4932352077	12 354 Ft	15 690 Ft	4932352226	1 961 Ft	2 490 Ft	4932352351	299 Ft	380 Ft
4932351669	591 Ft	751 Ft	4932352078	12 354 Ft	15 690 Ft	4932352227	2 039 Ft	2 590 Ft	4932352352	315 Ft	400 Ft
4932351670	591 Ft	751 Ft	4932352079	13 378 Ft	16 990 Ft	4932352228	2 512 Ft	3 190 Ft	4932352353	228 Ft	290 Ft
4932351675	3 142 Ft	3 990 Ft	4932352080	13 378 Ft	16 990 Ft	4932352229	2 591 Ft	3 291 Ft	4932352354	228 Ft	290 Ft
4932351999	1 094 Ft	1 389 Ft	4932352081	14 008 Ft	17 790 Ft	4932352230	2 591 Ft	3 291 Ft	4932352355	260 Ft	330 Ft
4932351999	1 094 Ft	1 389 Ft	4932352082	14 008 Ft	17 790 Ft	4932352231	2 984 Ft	3 790 Ft	4932352356	260 Ft	330 Ft
4932352007	937 Ft	1 190 Ft	4932352083	15 740 Ft	19 990 Ft	4932352232	3 063 Ft	3 890 Ft	4932352357	331 Ft	420 Ft
4932352008	1 016 Ft	1 290 Ft	4932352084	16 921 Ft	21 490 Ft	4932352233	4 087 Ft	5 190 Ft	4932352358	362 Ft	460 Ft
4932352009	937 Ft	1 190 Ft	4932352085	18 102 Ft	22 990 Ft	4932352234	4 480 Ft	5 690 Ft	4932352359	394 Ft	500 Ft
4932352010	1 016 Ft	1 290 Ft	4932352086	19 835 Ft	25 190 Ft	4932352273			4932352360	449 Ft	570 Ft
4932352011	937 Ft	1 190 Ft	4932352087	22 748 Ft	28 890 Ft	4932352274			4932352361	457 Ft	580 Ft
4932352012	1 016 Ft	1 290 Ft	4932352088	25 110 Ft	31 890 Ft	4932352276	3 378 Ft	4 290 Ft	4932352362	520 Ft	660 Ft
4932352013	1 331 Ft	1 690 Ft	4932352089	26 213 Ft	33 291 Ft	4932352277	3 772 Ft	4 790 Ft	4932352363	646 Ft	820 Ft
4932352014	1 724 Ft	2 189 Ft	4932352090	28 575 Ft	36 290 Ft	4932352278	4 323 Ft	5 490 Ft	4932352364	685 Ft	870 Ft
4932352015	2 354 Ft	2 990 Ft	4932352092	29 992 Ft	38 090 Ft	4932352279	4 795 Ft	6 090 Ft	4932352365	780 Ft	991 Ft

Cikkszám	Nettó listaár	Bruttó listaár	Cikkszám	Nettó listaár	Bruttó listaár	Cikkszám	Nettó listaár	Bruttó listaár	Cikkszám	Nettó listaár	Bruttó listaár
4932352366	858 Ft	1 090 Ft	4932352495	1 488 Ft	1 890 Ft	4932352676	31 094 Ft	39 489 Ft	4932352764	8 339 Ft	10 591 Ft
4932352367	1 016 Ft	1 290 Ft	4932352496	1 488 Ft	1 890 Ft	4932352677	46 449 Ft	58 990 Ft	4932352765	9 756 Ft	12 390 Ft
4932352368	1 094 Ft	1 389 Ft	4932352497	1 567 Ft	1 990 Ft	4932352678	4 874 Ft	6 190 Ft	4932352766	13 693 Ft	17 390 Ft
4932352369	1 252 Ft	1 590 Ft	4932352498	1 646 Ft	2 090 Ft	4932352679	18 181 Ft	23 090 Ft	4932352767	31 803 Ft	40 390 Ft
4932352370	1 331 Ft	1 690 Ft	4932352499	1 961 Ft	2 490 Ft	4932352680	14 008 Ft	17 790 Ft	4932352767	31 803 Ft	40 390 Ft
4932352371	1 567 Ft	1 990 Ft	4932352500	2 197 Ft	2 790 Ft	4932352695	4 323 Ft	5 490 Ft	4932352768	9 126 Ft	11 590 Ft
4932352372	1 724 Ft	2 189 Ft	4932352501	2 276 Ft	2 891 Ft	4932352696	3 772 Ft	4 790 Ft	4932352769	10 386 Ft	13 190 Ft
4932352373	1 803 Ft	2 290 Ft	4932352502	2 354 Ft	2 990 Ft	4932352697	5 110 Ft	6 490 Ft	4932352769	10 386 Ft	13 190 Ft
4932352374	7 079 Ft	8 990 Ft	4932352503	2 906 Ft	3 691 Ft	4932352698	4 559 Ft	5 790 Ft	4932352770	15 032 Ft	19 091 Ft
4932352375	38 496 Ft	48 890 Ft	4932352504	5 268 Ft	6 690 Ft	4932352699	5 504 Ft	6 990 Ft	4932352771	34 244 Ft	43 490 Ft
4932352376	14 559 Ft	18 490 Ft	4932352505	1 331 Ft	1 690 Ft	4932352700	6 606 Ft	8 390 Ft	4932352772	9 520 Ft	12 090 Ft
4932352377	701 Ft	890 Ft	4932352506	1 803 Ft	2 290 Ft	4932352712	2 591 Ft	3 291 Ft	4932352773	11 803 Ft	14 990 Ft
4932352378	756 Ft	960 Ft	4932352507	2 197 Ft	2 790 Ft	4932352713	3 929 Ft	4 990 Ft	4932352774	9 992 Ft	12 690 Ft
4932352379	858 Ft	1 090 Ft	4932352508	2 669 Ft	3 390 Ft	4932352716			4932352775	11 882 Ft	15 090 Ft
4932352380	937 Ft	1 190 Ft	4932352510	3 299 Ft	4 190 Ft	4932352717			4932352776	17 157 Ft	21 789 Ft
4932352381	1 094 Ft	1 389 Ft	4932352512	2 197 Ft	2 790 Ft	4932352718			4932352777	35 661 Ft	45 289 Ft
4932352382	1 252 Ft	1 590 Ft	4932352513	2 354 Ft	2 990 Ft	4932352719			4932352778	11 252 Ft	14 290 Ft
4932352383	1 331 Ft	1 690 Ft	4932352514	2 433 Ft	3 090 Ft	4932352720			4932352779	12 669 Ft	16 090 Ft
4932352384	1 409 Ft	1 789 Ft	4932352515	2 748 Ft	3 490 Ft	4932352721			4932352779	12 669 Ft	16 090 Ft
4932352385	1 646 Ft	2 090 Ft	4932352516	4 559 Ft	5 790 Ft	4932352722			4932352780	16 291 Ft	20 690 Ft
4932352386	1 724 Ft	2 189 Ft	4932352517	4 323 Ft	5 490 Ft	4932352723			4932352781	19 047 Ft	24 190 Ft
4932352387	1 961 Ft	2 490 Ft	4932352520	4 795 Ft	6 090 Ft	4932352724			4932352782	36 843 Ft	46 791 Ft
4932352388	1 961 Ft	2 490 Ft	4932352521	4 953 Ft	6 290 Ft	4932352725			4932352783	11 567 Ft	14 690 Ft
4932352389	2 669 Ft	3 390 Ft	4932352522	5 425 Ft	6 890 Ft	4932352726			4932352784	13 929 Ft	17 690 Ft
4932352390	2 984 Ft	3 790 Ft	4932352536	1 488 Ft	1 890 Ft	4932352727			4932352785	12 276 Ft	15 591 Ft
4932352391	3 299 Ft	4 190 Ft	4932352537	1 488 Ft	1 890 Ft	4932352728			4932352786	15 110 Ft	19 190 Ft
4932352392	2 039 Ft	2 590 Ft	4932352538	1 488 Ft	1 890 Ft	4932352729			4932352787	21 646 Ft	27 490 Ft
4932352393	2 118 Ft	2 690 Ft	4932352539	1 646 Ft	2 090 Ft	4932352730			4932352788	38 024 Ft	48 290 Ft
4932352394	2 354 Ft	2 990 Ft	4932352540	1 646 Ft	2 090 Ft	4932352733			4932352789	14 874 Ft	18 890 Ft
4932352395	2 984 Ft	3 790 Ft	4932352541	1 646 Ft	2 090 Ft	4932352734	22 748 Ft	28 890 Ft	4932352790	16 764 Ft	21 290 Ft
4932352396	3 220 Ft	4 089 Ft	4932352542	1 646 Ft	2 090 Ft	4932352735	24 874 Ft	31 590 Ft	4932352791	28 339 Ft	35 991 Ft
4932352397	3 772 Ft	4 790 Ft	4932352543	1 646 Ft	2 090 Ft	4932352736	31 331 Ft	39 790 Ft	4932352791	28 339 Ft	35 991 Ft
4932352398	4 087 Ft	5 190 Ft	4932352544	1 961 Ft	2 490 Ft	4932352737	35 268 Ft	44 790 Ft	4932352792	17 236 Ft	21 890 Ft
4932352399	4 795 Ft	6 090 Ft	4932352545	1 961 Ft	2 490 Ft	4932352738	38 024 Ft	48 290 Ft	4932352793	18 575 Ft	23 590 Ft
4932352400	5 268 Ft	6 690 Ft	4932352546	2 669 Ft	3 390 Ft	4932352739	39 756 Ft	50 490 Ft	4932352794	21 252 Ft	26 990 Ft
4932352401	6 055 Ft	7 690 Ft	4932352559			4932352740	45 189 Ft	57 390 Ft	4932352795	22 433 Ft	28 490 Ft
4932352402	6 606 Ft	8 390 Ft	4932352578	53 693 Ft	68 190 Ft	4932352741	46 921 Ft	59 590 Ft	4932352796	30 780 Ft	39 091 Ft
4932352403	7 472 Ft	9 489 Ft	4932352579	53 693 Ft	68 190 Ft	4932352742	56 921 Ft	72 290 Ft	4932352797	50 622 Ft	64 290 Ft
4932352404	8 102 Ft	10 290 Ft	4932352583	25 268 Ft	32 090 Ft	4932352744	2 197 Ft	2 790 Ft	4932352798	33 457 Ft	42 490 Ft
4932352405	8 732 Ft	11 090 Ft	4932352584	24 795 Ft	31 490 Ft	4932352747	5 110 Ft	6 490 Ft	4932352799	43 220 Ft	54 889 Ft
4932352406	1 016 Ft	1 290 Ft	4932352585	24 638 Ft	31 290 Ft	4932352748			4932352800	48 417 Ft	61 490 Ft
4932352465	937 Ft	1 190 Ft	4932352586	24 638 Ft	31 290 Ft	4932352749			4932352801	16 606 Ft	21 090 Ft
4932352466	1 331 Ft	1 690 Ft	4932352627	5 032 Ft	6 391 Ft	4932352750	6 055 Ft	7 690 Ft	4932352819	4 323 Ft	5 490 Ft
4932352468	3 142 Ft	3 990 Ft	4932352628	22 354 Ft	28 390 Ft	4932352751	7 630 Ft	9 690 Ft	4932352820	5 661 Ft	7 189 Ft
4932352469	6 449 Ft	8 190 Ft	4932352629	24 717 Ft	31 391 Ft	4932352752	6 685 Ft	8 490 Ft	4932352822	8 496 Ft	10 790 Ft
4932352470	12 906 Ft	16 391 Ft	4932352630	28 339 Ft	35 991 Ft	4932352752	6 685 Ft	8 490 Ft	4932352833	5 661 Ft	7 189 Ft
4932352471	28 024 Ft	35 590 Ft	4932352631	30 150 Ft	38 291 Ft	4932352753	8 496 Ft	10 790 Ft	4932352834	3 378 Ft	4 290 Ft
4932352473	2 748 Ft	3 490 Ft	4932352632	36 449 Ft	46 290 Ft	4932352754	7 551 Ft	9 590 Ft	4932352835	6 291 Ft	7 990 Ft
4932352473	2 748 Ft	3 490 Ft	4932352633	39 205 Ft	49 790 Ft	4932352755	9 441 Ft	11 990 Ft	4932352836	5 425 Ft	6 890 Ft
4932352487	331 Ft	420 Ft	4932352634			4932352756	7 945 Ft	10 090 Ft	4932352839	8 181 Ft	10 390 Ft
4932352488	1 173 Ft	1 490 Ft	4932352637			4932352757	9 283 Ft	11 789 Ft	4932352840	9 992 Ft	12 690 Ft
4932352489	1 173 Ft	1 490 Ft	4932352640			4932352758	12 748 Ft	16 190 Ft	4932352841	22 984 Ft	29 190 Ft
4932352490	1 173 Ft	1 490 Ft	4932352643			4932352759	27 236 Ft	34 590 Ft	4932352842	10 465 Ft	13 291 Ft
4932352491	1 252 Ft	1 590 Ft	4932352645	143 614 Ft	182 390 Ft	4932352760	8 181 Ft	10 390 Ft	4932352843	12 669 Ft	16 090 Ft
4932352492	1 331 Ft	1 690 Ft	4932352647	288 417 Ft	366 290 Ft	4932352761	9 598 Ft	12 189 Ft	4932352844	2 748 Ft	3 490 Ft
4932352493	1 331 Ft	1 690 Ft	4932352648			4932352762	12 906 Ft	16 391 Ft	4932352845	3 142 Ft	3 990 Ft
4932352494	1 331 Ft	1 690 Ft	4932352674	50 622 Ft	64 290 Ft	4932352763	30 858 Ft	39 190 Ft	4932352847	1 409 Ft	1 789 Ft

Cikkszám	Nettó listaár	Bruttó listaár	Cikkszám	Nettó listaár	Bruttó listaár	Cikkszám	Nettó listaár	Bruttó listaár	Cikkszám	Nettó listaár	Bruttó listaár
4932352848	1 409 Ft	1 789 Ft	4932355144	1 961 Ft	2 490 Ft	4932363270	780 Ft	991 Ft	4932363644	520 Ft	660 Ft
4932352849	1 409 Ft	1 789 Ft	4932356502	4 795 Ft	6 090 Ft	4932363271	756 Ft	960 Ft	4932363645	937 Ft	1 190 Ft
4932352850	1 409 Ft	1 789 Ft	4932356503	6 449 Ft	8 190 Ft	4932363272	780 Ft	991 Ft	4932363646	701 Ft	890 Ft
4932352851	1 488 Ft	1 890 Ft	4932356504	5 425 Ft	6 890 Ft	4932363274	858 Ft	1 090 Ft	4932363647	701 Ft	890 Ft
4932352852	1 488 Ft	1 890 Ft	4932356505	7 079 Ft	8 990 Ft	4932363276	937 Ft	1 190 Ft	4932363648	1 173 Ft	1 490 Ft
4932352853	1 488 Ft	1 890 Ft	4932356506	8 339 Ft	10 591 Ft	4932363277	1 173 Ft	1 490 Ft	4932363649	1 016 Ft	1 290 Ft
4932352854	1 488 Ft	1 890 Ft	4932356507	8 024 Ft	10 190 Ft	4932363278	1 252 Ft	1 590 Ft	4932363650	1 094 Ft	1 389 Ft
4932352855	1 646 Ft	2 090 Ft	4932356508	10 228 Ft	12 990 Ft	4932363279	1 331 Ft	1 690 Ft	4932363651	157 Ft	199 Ft
4932352856	1 646 Ft	2 090 Ft	4932356509	11 331 Ft	14 390 Ft	4932363281	1 961 Ft	2 490 Ft	4932363652	197 Ft	250 Ft
4932352857	2 039 Ft	2 590 Ft	4932356510	11 724 Ft	14 889 Ft	4932363282	2 039 Ft	2 590 Ft	4932363653	197 Ft	250 Ft
4932352858	2 354 Ft	2 990 Ft	4932356511	12 906 Ft	16 391 Ft	4932363283	2 354 Ft	2 990 Ft	4932363654	197 Ft	250 Ft
4932352859	2 748 Ft	3 490 Ft	4932357591	3 772 Ft	4 790 Ft	4932363284	2 512 Ft	3 190 Ft	4932363655	197 Ft	250 Ft
4932352860	2 984 Ft	3 790 Ft	4932358439			4932363285	3 220 Ft	4 089 Ft	4932363656	228 Ft	290 Ft
4932352861	15 740 Ft	19 990 Ft	4932358492	535 Ft	679 Ft	4932363286	3 220 Ft	4 089 Ft	4932363657	228 Ft	290 Ft
4932352862	15 740 Ft	19 990 Ft	4932358493	496 Ft	630 Ft	4932363444	465 Ft	591 Ft	4932363658	252 Ft	320 Ft
4932352892	1 173 Ft	1 490 Ft	4932358494	496 Ft	630 Ft	4932363449	496 Ft	630 Ft	4932363659	315 Ft	400 Ft
4932352918	21 882 Ft	27 790 Ft	4932358495	496 Ft	630 Ft	4932363454	488 Ft	620 Ft	4932363660	339 Ft	431 Ft
4932352919	27 315 Ft	34 690 Ft	4932358496	496 Ft	630 Ft	4932363459	512 Ft	650 Ft	4932363661	409 Ft	519 Ft
4932352920	7 787 Ft	9 889 Ft	4932359490	12 512 Ft	15 890 Ft	4932363464	543 Ft	690 Ft	4932363662	433 Ft	550 Ft
4932352937	3 457 Ft	4 390 Ft	4932361072	8 102 Ft	10 290 Ft	4932363466	646 Ft	820 Ft	4932363663	528 Ft	671 Ft
4932352938	4 953 Ft	6 290 Ft	4932361504	21 331 Ft	27 090 Ft	4932363469	646 Ft	820 Ft	4932363664	598 Ft	759 Ft
4932352939	41 409 Ft	52 589 Ft	4932362778	1 409 Ft	1 789 Ft	4932363474	693 Ft	880 Ft	4932363665	937 Ft	1 190 Ft
4932352944	1 488 Ft	1 890 Ft	4932363130	370 Ft	470 Ft	4932363476	858 Ft	1 090 Ft	4932363666	1 331 Ft	1 690 Ft
4932352945	4 717 Ft	5 991 Ft	4932363131	370 Ft	470 Ft	4932363479	858 Ft	1 090 Ft	4932363667	1 409 Ft	1 789 Ft
4932352946	14 008 Ft	17 790 Ft	4932363132	409 Ft	519 Ft	4932363482	937 Ft	1 190 Ft	4932363668	1 646 Ft	2 090 Ft
4932352947	5 976 Ft	7 590 Ft	4932363133	409 Ft	519 Ft	4932363484	858 Ft	1 090 Ft	4932363669	2 118 Ft	2 690 Ft
4932352948	14 874 Ft	18 890 Ft	4932363134	425 Ft	540 Ft	4932363489	1 016 Ft	1 290 Ft	4932363670	2 591 Ft	3 291 Ft
4932352949	3 299 Ft	4 190 Ft	4932363135	488 Ft	620 Ft	4932363494	1 094 Ft	1 389 Ft	4932363671	3 063 Ft	3 890 Ft
4932352950	6 606 Ft	8 390 Ft	4932363135	488 Ft	620 Ft	4932363499	1 252 Ft	1 590 Ft	4932363672	3 614 Ft	4 590 Ft
4932352951	15 346 Ft	19 489 Ft	4932363136	488 Ft	620 Ft	4932363502	1 567 Ft	1 990 Ft	4932363673	4 638 Ft	5 890 Ft
4932352952	4 638 Ft	5 890 Ft	4932363137	520 Ft	660 Ft	4932363504	1 567 Ft	1 990 Ft	4932363674	1 488 Ft	1 890 Ft
4932352953	3 850 Ft	4 890 Ft	4932363138	520 Ft	660 Ft	4932363509	1 803 Ft	2 290 Ft	4932363675	1 803 Ft	2 290 Ft
4932352954	4 638 Ft	5 890 Ft	4932363139	520 Ft	660 Ft	4932363514	2 118 Ft	2 690 Ft	4932363676	2 276 Ft	2 891 Ft
4932352955	7 945 Ft	10 090 Ft	4932363140	559 Ft	710 Ft	4932363519	2 354 Ft	2 990 Ft	4932363677	2 748 Ft	3 490 Ft
4932352956	19 047 Ft	24 190 Ft	4932363141	630 Ft	800 Ft	4932363524	2 906 Ft	3 691 Ft	4932363678	3 299 Ft	4 190 Ft
4932353424	3 142 Ft	3 990 Ft	4932363142	614 Ft	780 Ft	4932363529	3 142 Ft	3 990 Ft	4932363679	3 850 Ft	4 890 Ft
4932353819	858 Ft	1 090 Ft	4932363143	669 Ft	850 Ft	4932363534	3 142 Ft	3 990 Ft	4932363680	4 874 Ft	6 190 Ft
4932353820	630 Ft	800 Ft	4932363144	701 Ft	890 Ft	4932363539	1 961 Ft	2 490 Ft	4932363681	858 Ft	1 090 Ft
4932353821	858 Ft	1 090 Ft	4932363145	748 Ft	950 Ft	4932363544	2 118 Ft	2 690 Ft	4932363682	937 Ft	1 190 Ft
4932353822	1 094 Ft	1 389 Ft	4932363146	937 Ft	1 190 Ft	4932363549	2 354 Ft	2 990 Ft	4932363683	1 094 Ft	1 389 Ft
4932353823	740 Ft	940 Ft	4932363147	937 Ft	1 190 Ft	4932363554	2 591 Ft	3 291 Ft	4932363684	1 252 Ft	1 590 Ft
4932353824	1 252 Ft	1 590 Ft	4932363148	1 646 Ft	2 090 Ft	4932363559	2 906 Ft	3 691 Ft	4932363685	1 331 Ft	1 690 Ft
4932353825	1 488 Ft	1 890 Ft	4932363248	551 Ft	700 Ft	4932363564	3 063 Ft	3 890 Ft	4932363686	1 488 Ft	1 890 Ft
4932353826	1 331 Ft	1 690 Ft	4932363249	551 Ft	700 Ft	4932363630	291 Ft	370 Ft	4932363687	1 882 Ft	2 390 Ft
4932354506	937 Ft	1 190 Ft	4932363250	551 Ft	700 Ft	4932363631	260 Ft	330 Ft	4932363688	1 252 Ft	1 590 Ft
4932354508	858 Ft	1 090 Ft	4932363251	551 Ft	700 Ft	4932363632	315 Ft	400 Ft	4932363689	1 331 Ft	1 690 Ft
4932354745	4 165 Ft	5 290 Ft	4932363253	543 Ft	690 Ft	4932363633	268 Ft	340 Ft	4932363690	1 488 Ft	1 890 Ft
4932355066	2 591 Ft	3 291 Ft	4932363254	646 Ft	820 Ft	4932363634	433 Ft	550 Ft	4932363691	1 724 Ft	2 189 Ft
4932355067	2 512 Ft	3 190 Ft	4932363256	638 Ft	810 Ft	4932363635	299 Ft	380 Ft	4932363692	1 961 Ft	2 490 Ft
4932355068	2 512 Ft	3 190 Ft	4932363258	677 Ft	860 Ft	4932363636	276 Ft	351 Ft	4932363693	2 276 Ft	2 891 Ft
4932355069	2 512 Ft	3 190 Ft	4932363260	402 Ft	511 Ft	4932363637	449 Ft	570 Ft	4932363694	2 984 Ft	3 790 Ft
4932355070	2 512 Ft	3 190 Ft	4932363262	425 Ft	540 Ft	4932363638	339 Ft	431 Ft	4932363695	2 984 Ft	3 790 Ft
4932355071	2 512 Ft	3 190 Ft	4932363263	472 Ft	599 Ft	4932363639	378 Ft	480 Ft	4932363696	2 118 Ft	2 690 Ft
4932355140	1 882 Ft	2 390 Ft	4932363264	441 Ft	560 Ft	4932363640	402 Ft	511 Ft	4932363697	2 512 Ft	3 190 Ft
4932355141	1 882 Ft	2 390 Ft	4932363267	535 Ft	679 Ft	4932363641	756 Ft	960 Ft	4932363698	2 984 Ft	3 790 Ft
4932355142	1 882 Ft	2 390 Ft	4932363268	559 Ft	710 Ft	4932363642	661 Ft	839 Ft	4932363699	3 220 Ft	4 089 Ft
4932355143	1 882 Ft	2 390 Ft	4932363269	661 Ft	839 Ft	4932363643	520 Ft	660 Ft	4932363700	3 535 Ft	4 489 Ft

Cikkszám	Nettó listaár	Bruttó listaár	Cikkszám	Nettó listaár	Bruttó listaár	Cikkszám	Nettó listaár	Bruttó listaár	Cikkszám	Nettó listaár	Bruttó listaár
4932363701	4 087 Ft	5 190 Ft	4932367742	535 Ft	679 Ft	4932371762	18 811 Ft	23 890 Ft	4932373337	3 063 Ft	3 890 Ft
4932363702	5 268 Ft	6 690 Ft	4932367743	512 Ft	650 Ft	4932371763	19 441 Ft	24 690 Ft	4932373338	2 984 Ft	3 790 Ft
4932363703	638 Ft	810 Ft	4932367744	512 Ft	650 Ft	4932371764	20 543 Ft	26 090 Ft	4932373339	3 220 Ft	4 089 Ft
4932363704	638 Ft	810 Ft	4932367745	512 Ft	650 Ft	4932371765	21 094 Ft	26 789 Ft	4932373339	3 220 Ft	4 089 Ft
4932363705	685 Ft	870 Ft	4932369282	3 614 Ft	4 590 Ft	4932371766	21 409 Ft	27 189 Ft	4932373340	3 850 Ft	4 890 Ft
4932363706	772 Ft	980 Ft	4932369736	15 740 Ft	19 990 Ft	4932371767	22 591 Ft	28 691 Ft	4932373341	4 008 Ft	5 090 Ft
4932363707	858 Ft	1 090 Ft	4932371018	4 087 Ft	5 190 Ft	4932371768	23 614 Ft	29 990 Ft	4932373342	4 480 Ft	5 690 Ft
4932363708	937 Ft	1 190 Ft	4932371396	1 882 Ft	2 390 Ft	4932371769	24 402 Ft	30 991 Ft	4932373343	4 165 Ft	5 290 Ft
4932363711	1 094 Ft	1 389 Ft	4932371397	1 803 Ft	2 290 Ft	4932371770	25 032 Ft	31 791 Ft	4932373344	5 110 Ft	6 490 Ft
4932363712	1 016 Ft	1 290 Ft	4932371398	1 803 Ft	2 290 Ft	4932371771	25 661 Ft	32 589 Ft	4932373345	5 346 Ft	6 789 Ft
4932363714	1 173 Ft	1 490 Ft	4932371399	1 803 Ft	2 290 Ft	4932371772	26 606 Ft	33 790 Ft	4932373346	6 291 Ft	7 990 Ft
4932363715	1 173 Ft	1 490 Ft	4932371400	1 803 Ft	2 290 Ft	4932371773	27 472 Ft	34 889 Ft	4932373347	3 929 Ft	4 990 Ft
4932363717	1 252 Ft	1 590 Ft	4932371469	638 Ft	810 Ft	4932371774	28 811 Ft	36 590 Ft	4932373348	3 614 Ft	4 590 Ft
4932363720	1 488 Ft	1 890 Ft	4932371470	2 118 Ft	2 690 Ft	4932371775	29 441 Ft	37 390 Ft	4932373349	3 850 Ft	4 890 Ft
4932363753	6 528 Ft	8 291 Ft	4932371590	732 Ft	930 Ft	4932371776	30 071 Ft	38 190 Ft	4932373350	4 244 Ft	5 390 Ft
4932363883	732 Ft	930 Ft	4932371591	685 Ft	870 Ft	4932371777	31 016 Ft	39 390 Ft	4932373351	4 559 Ft	5 790 Ft
4932363884	622 Ft	790 Ft	4932371592	646 Ft	820 Ft	4932371807	3 850 Ft	4 890 Ft	4932373352	5 504 Ft	6 990 Ft
4932363885	646 Ft	820 Ft	4932371593	622 Ft	790 Ft	4932371902	17 618 Ft	22 375 Ft	4932373353	5 819 Ft	7 390 Ft
4932363886	709 Ft	900 Ft	4932371594	622 Ft	790 Ft	4932371913	5 425 Ft	6 890 Ft	4932373354	6 213 Ft	7 891 Ft
4932363887	937 Ft	1 190 Ft	4932371595	622 Ft	790 Ft	4932371978	10 780 Ft	13 691 Ft	4932373355	9 362 Ft	11 890 Ft
4932363888	1 173 Ft	1 490 Ft	4932371596	2 906 Ft	3 691 Ft	4932371979	14 244 Ft	18 090 Ft	4932373356	9 520 Ft	12 090 Ft
4932364149	3 063 Ft	3 890 Ft	4932371597	2 748 Ft	3 490 Ft	4932372443	4 087 Ft	5 190 Ft	4932373357	11 331 Ft	14 390 Ft
4932364265	5 268 Ft	6 690 Ft	4932371598	2 512 Ft	3 190 Ft	4932372533	33 614 Ft	42 690 Ft	4932373358	12 118 Ft	15 390 Ft
4932364266	12 906 Ft	16 391 Ft	4932371599	2 354 Ft	2 990 Ft	4932373080	1 173 Ft	1 490 Ft	4932373359	15 425 Ft	19 590 Ft
4932364267	5 346 Ft	6 789 Ft	4932371600	2 433 Ft	3 090 Ft	4932373083	1 803 Ft	2 290 Ft	4932373360	15 425 Ft	19 590 Ft
4932364382	4 244 Ft	5 390 Ft	4932371601	2 433 Ft	3 090 Ft	4932373086	2 197 Ft	2 790 Ft	4932373363	2 354 Ft	2 990 Ft
4932364483	5 504 Ft	6 990 Ft	4932371702	4 008 Ft	5 090 Ft	4932373136	780 Ft	991 Ft	4932373364	2 669 Ft	3 390 Ft
4932367013	1 882 Ft	2 390 Ft	4932371703	5 032 Ft	6 391 Ft	4932373147	13 850 Ft	17 590 Ft	4932373365	2 984 Ft	3 790 Ft
4932367014	3 142 Ft	3 990 Ft	4932371704	3 772 Ft	4 790 Ft	4932373148	21 094 Ft	26 789 Ft	4932373366	3 614 Ft	4 590 Ft
4932367015	7 394 Ft	9 390 Ft	4932371705	4 165 Ft	5 290 Ft	4932373161	3 929 Ft	4 990 Ft	4932373367	4 165 Ft	5 290 Ft
4932367017	8 181 Ft	10 390 Ft	4932371706	4 953 Ft	6 290 Ft	4932373163	1 331 Ft	1 690 Ft	4932373368	4 638 Ft	5 890 Ft
4932367018	3 772 Ft	4 790 Ft	4932371708	5 504 Ft	6 990 Ft	4932373164	2 512 Ft	3 190 Ft	4932373370	4 795 Ft	6 090 Ft
4932367019	9 677 Ft	12 290 Ft	4932371709	7 236 Ft	9 190 Ft	4932373165	2 118 Ft	2 690 Ft	4932373371	4 874 Ft	6 190 Ft
4932367021	10 543 Ft	13 390 Ft	4932371710	8 496 Ft	10 790 Ft	4932373184	2 039 Ft	2 590 Ft	4932373372	5 819 Ft	7 390 Ft
4932367022	5 346 Ft	6 789 Ft	4932371711	13 378 Ft	16 990 Ft	4932373185	1 488 Ft	1 890 Ft	4932373373	6 843 Ft	8 691 Ft
4932367024	11 488 Ft	14 590 Ft	4932371740	4 717 Ft	5 991 Ft	4932373186	2 118 Ft	2 690 Ft	4932373374	7 472 Ft	9 489 Ft
4932367025	5 661 Ft	7 189 Ft	4932371741	4 717 Ft	5 991 Ft	4932373225	5 425 Ft	6 890 Ft	4932373379	5 189 Ft	6 590 Ft
4932367026	12 984 Ft	16 490 Ft	4932371742	11 252 Ft	14 290 Ft	4932373252	937 Ft	1 190 Ft	4932373380	8 811 Ft	11 190 Ft
4932367027	6 921 Ft	8 790 Ft	4932371743	12 512 Ft	15 890 Ft	4932373318	858 Ft	1 090 Ft	4932373387	2 118 Ft	2 690 Ft
4932367029	13 299 Ft	16 890 Ft	4932371744	12 512 Ft	15 890 Ft	4932373319	858 Ft	1 090 Ft	4932373388	2 039 Ft	2 590 Ft
4932367030	16 528 Ft	20 991 Ft	4932371745	13 378 Ft	16 990 Ft	4932373320	1 094 Ft	1 389 Ft	4932373390	1 803 Ft	2 290 Ft
4932367035	465 Ft	591 Ft	4932371746	13 378 Ft	16 990 Ft	4932373321	1 094 Ft	1 389 Ft	4932373391	1 646 Ft	2 090 Ft
4932367036	512 Ft	650 Ft	4932371747	14 165 Ft	17 990 Ft	4932373322	1 252 Ft	1 590 Ft	4932373392	858 Ft	1 090 Ft
4932367037	551 Ft	700 Ft	4932371748	14 480 Ft	18 390 Ft	4932373323	1 331 Ft	1 690 Ft	4932373393	3 929 Ft	4 990 Ft
4932367066	1 016 Ft	1 290 Ft	4932371749	15 740 Ft	19 990 Ft	4932373324	1 646 Ft	2 090 Ft	4932373394	3 929 Ft	4 990 Ft
4932367068	3 299 Ft	4 190 Ft	4932371750	16 843 Ft	21 391 Ft	4932373325	1 646 Ft	2 090 Ft	4932373483	1 331 Ft	1 690 Ft
4932367069	4 480 Ft	5 690 Ft	4932371751	17 079 Ft	21 690 Ft	4932373326	1 882 Ft	2 390 Ft	4932373486	3 929 Ft	4 990 Ft
4932367146	2 354 Ft	2 990 Ft	4932371752	18 024 Ft	22 890 Ft	4932373327	1 882 Ft	2 390 Ft	4932373487	3 850 Ft	4 890 Ft
4932367166	1 646 Ft	2 090 Ft	4932371753	18 575 Ft	23 590 Ft	4932373328	2 118 Ft	2 690 Ft	4932373489	4 323 Ft	5 490 Ft
4932367304	24 402 Ft	30 991 Ft	4932371754	18 575 Ft	23 590 Ft	4932373329	2 118 Ft	2 690 Ft	4932373490	4 323 Ft	5 490 Ft
4932367306	29 441 Ft	37 390 Ft	4932371755	19 756 Ft	25 090 Ft	4932373330	2 276 Ft	2 891 Ft	4932373492	4 087 Ft	5 190 Ft
4932367308	45 740 Ft	58 090 Ft	4932371756	20 071 Ft	25 490 Ft	4932373331	2 276 Ft	2 891 Ft	4932373502	3 299 Ft	4 190 Ft
4932367438	5 268 Ft	6 690 Ft	4932371757	20 228 Ft	25 690 Ft	4932373332	2 591 Ft	3 291 Ft	4932373503	5 268 Ft	6 690 Ft
4932367712	543 Ft	690 Ft	4932371758	22 591 Ft	28 691 Ft	4932373333	2 591 Ft	3 291 Ft	4932373504	4 157 Ft	5 279 Ft
4932367734	1 488 Ft	1 890 Ft	4932371759	23 063 Ft	29 290 Ft	4932373334	2 591 Ft	3 291 Ft	4932373504	4 157 Ft	5 279 Ft
4932367740	598 Ft	759 Ft	4932371760	16 685 Ft	21 190 Ft	4932373335	2 591 Ft	3 291 Ft	4932373506	5 292 Ft	6 721 Ft
4932367741	551 Ft	700 Ft	4932371761	17 551 Ft	22 290 Ft	4932373336	2 512 Ft	3 190 Ft	4932373508	7 455 Ft	9 468 Ft

Cikkszám	Nettó listaár	Bruttó listaár	Cikkszám	Nettó listaár	Bruttó listaár	Cikkszám	Nettó listaár	Bruttó listaár	Cikkszám	Nettó listaár	Bruttó listaár
4932373510			4932399121	6 134 Ft	7 790 Ft	4932399261	5 268 Ft	6 690 Ft	4932399373	28 496 Ft	36 190 Ft
4932373621	10 228 Ft	12 990 Ft	4932399122	7 866 Ft	9 990 Ft	4932399264	16 921 Ft	21 490 Ft	4932399374	32 827 Ft	41 690 Ft
4932373623	19 441 Ft	24 690 Ft	4932399123	6 213 Ft	7 891 Ft	4932399265	18 181 Ft	23 090 Ft	4932399375	37 236 Ft	47 290 Ft
4932373626	11 016 Ft	13 990 Ft	4932399124	8 181 Ft	10 390 Ft	4932399266	18 969 Ft	24 091 Ft	4932399380	1 331 Ft	1 690 Ft
4932373669	4 008 Ft	5 090 Ft	4932399125	1 016 Ft	1 290 Ft	4932399269	19 835 Ft	25 190 Ft	4932399383	559 Ft	710 Ft
4932373725	2 118 Ft	2 690 Ft	4932399126	858 Ft	1 090 Ft	4932399270	12 984 Ft	16 490 Ft	4932399384	1 331 Ft	1 690 Ft
4932373852	7 315 Ft	9 290 Ft	4932399127	7 236 Ft	9 190 Ft	4932399272	28 024 Ft	35 590 Ft	4932399385	1 488 Ft	1 890 Ft
4932373884	34 795 Ft	44 190 Ft	4932399128	40 307 Ft	51 190 Ft	4932399273	4 874 Ft	6 190 Ft	4932399386	1 567 Ft	1 990 Ft
4932373885	40 071 Ft	50 890 Ft	4932399129	6 685 Ft	8 490 Ft	4932399275	4 244 Ft	5 390 Ft	4932399387	1 724 Ft	2 189 Ft
4932373886	45 346 Ft	57 589 Ft	4932399134	7 000 Ft	8 890 Ft	4932399279	8 496 Ft	10 790 Ft	4932399388	2 276 Ft	2 891 Ft
4932373886	45 346 Ft	57 589 Ft	4932399143	780 Ft	991 Ft	4932399280	2 433 Ft	3 090 Ft	4932399389	3 614 Ft	4 590 Ft
4932373888	55 504 Ft	70 490 Ft	4932399145	5 425 Ft	6 890 Ft	4932399281	2 748 Ft	3 490 Ft	4932399393	551 Ft	700 Ft
4932373889	65 740 Ft	83 490 Ft	4932399146	6 449 Ft	8 190 Ft	4932399295	14 244 Ft	18 090 Ft	4932399394	378 Ft	480 Ft
4932373890	79 441 Ft	100 890 Ft	4932399147	1 016 Ft	1 290 Ft	4932399296	14 953 Ft	18 990 Ft	4932399395	417 Ft	530 Ft
4932373892	35 661 Ft	45 289 Ft	4932399148	1 331 Ft	1 690 Ft	4932399297	15 740 Ft	19 990 Ft	4932399396	409 Ft	519 Ft
4932373893	39 205 Ft	49 790 Ft	4932399152	3 850 Ft	4 890 Ft	4932399298	23 063 Ft	29 290 Ft	4932399397	417 Ft	530 Ft
4932373894	44 087 Ft	55 990 Ft	4932399154	3 378 Ft	4 290 Ft	4932399302	37 394 Ft	47 490 Ft	4932399398	417 Ft	530 Ft
4932373895	49 126 Ft	62 390 Ft	4932399163	28 575 Ft	36 290 Ft	4932399303	37 394 Ft	47 490 Ft	4932399399	441 Ft	560 Ft
4932373908	937 Ft	1 190 Ft	4932399164	30 858 Ft	39 190 Ft	4932399306	1 724 Ft	2 189 Ft	4932399400	543 Ft	690 Ft
4932373910	1 567 Ft	1 990 Ft	4932399165	34 953 Ft	44 390 Ft	4932399307	1 331 Ft	1 690 Ft	4932399401	520 Ft	660 Ft
4932373911	5 110 Ft	6 490 Ft	4932399166	46 055 Ft	58 490 Ft	4932399308	2 118 Ft	2 690 Ft	4932399402	661 Ft	839 Ft
4932373914	1 331 Ft	1 690 Ft	4932399167	50 701 Ft	64 390 Ft	4932399315	551 Ft	700 Ft	4932399403	630 Ft	800 Ft
4932373918	937 Ft	1 190 Ft	4932399168	54 795 Ft	69 590 Ft	4932399316	780 Ft	991 Ft	4932399404	858 Ft	1 090 Ft
4932373919	1 252 Ft	1 590 Ft	4932399169	55 346 Ft	70 289 Ft	4932399317	780 Ft	991 Ft	4932399405	1 331 Ft	1 690 Ft
4932373920	1 724 Ft	2 189 Ft	4932399170	56 528 Ft	71 791 Ft	4932399318	1 094 Ft	1 389 Ft	4932399406	1 803 Ft	2 290 Ft
4932373921	2 118 Ft	2 690 Ft	4932399171	61 803 Ft	78 490 Ft	4932399319	1 567 Ft	1 990 Ft	4932399407	2 039 Ft	2 590 Ft
4932373922	6 134 Ft	7 790 Ft	4932399172	67 079 Ft	85 190 Ft	4932399320	2 039 Ft	2 590 Ft	4932399408	2 984 Ft	3 790 Ft
4932373923	2 118 Ft	2 690 Ft	4932399173	9 283 Ft	11 789 Ft	4932399321	1 882 Ft	2 390 Ft	4932399409	2 984 Ft	3 790 Ft
4932376531	4 559 Ft	5 790 Ft	4932399174	17 551 Ft	22 290 Ft	4932399322	2 354 Ft	2 990 Ft	4932399492	4 953 Ft	6 290 Ft
4932376533	4 638 Ft	5 890 Ft	4932399176	18 969 Ft	24 091 Ft	4932399323	1 567 Ft	1 990 Ft	4932399502	23 929 Ft	30 390 Ft
4932378478	465 Ft	591 Ft	4932399177	23 457 Ft	29 790 Ft	4932399324	1 488 Ft	1 890 Ft	4932399513	3 457 Ft	4 390 Ft
4932378986	7 394 Ft	9 390 Ft	4932399178	18 102 Ft	22 990 Ft	4932399325	1 173 Ft	1 490 Ft	4932399521	1 567 Ft	1 990 Ft
4932379877	4 638 Ft	5 890 Ft	4932399179	20 701 Ft	26 290 Ft	4932399326	1 961 Ft	2 490 Ft	4932399522	2 039 Ft	2 590 Ft
4932383162	9 677 Ft	12 290 Ft	4932399181	23 220 Ft	29 489 Ft	4932399327	2 984 Ft	3 790 Ft	4932399523	4 795 Ft	6 090 Ft
4932383357	19 205 Ft	24 390 Ft	4932399182	23 299 Ft	29 590 Ft	4932399328	6 606 Ft	8 390 Ft	4932399524	6 764 Ft	8 590 Ft
4932399020	1 094 Ft	1 389 Ft	4932399183	30 543 Ft	38 790 Ft	4932399329	1 331 Ft	1 690 Ft	4932399526	1 803 Ft	2 290 Ft
4932399021	1 646 Ft	2 090 Ft	4932399184	34 480 Ft	43 790 Ft	4932399330	1 724 Ft	2 189 Ft	4932399527	2 197 Ft	2 790 Ft
4932399027	4 323 Ft	5 490 Ft	4932399185	41 567 Ft	52 790 Ft	4932399331	1 961 Ft	2 490 Ft	4932399528	3 772 Ft	4 790 Ft
4932399099	11 409 Ft	14 489 Ft	4932399186	42 512 Ft	53 990 Ft	4932399332	6 213 Ft	7 891 Ft	4932399529	6 134 Ft	7 790 Ft
4932399100	6 134 Ft	7 790 Ft	4932399214	8 654 Ft	10 991 Ft	4932399333	9 598 Ft	12 189 Ft	4932399539	4 087 Ft	5 190 Ft
4932399101	6 606 Ft	8 390 Ft	4932399217	15 189 Ft	19 290 Ft	4932399334	11 016 Ft	13 990 Ft	4932399540	5 110 Ft	6 490 Ft
4932399102	6 843 Ft	8 691 Ft	4932399218	20 937 Ft	26 590 Ft	4932399335	12 276 Ft	15 591 Ft	4932399541	9 598 Ft	12 189 Ft
4932399103	7 630 Ft	9 690 Ft	4932399220	20 071 Ft	25 490 Ft	4932399336	16 134 Ft	20 490 Ft	4932399542	10 150 Ft	12 891 Ft
4932399104	8 417 Ft	10 690 Ft	4932399221	3 693 Ft	4 690 Ft	4932399337	6 843 Ft	8 691 Ft	4932399550	13 378 Ft	16 990 Ft
4932399105	9 126 Ft	11 590 Ft	4932399222	1 016 Ft	1 290 Ft	4932399338	5 819 Ft	7 390 Ft	4932399552	1 488 Ft	1 890 Ft
4932399106	9 992 Ft	12 690 Ft	4932399229	1 567 Ft	1 990 Ft	4932399339	8 339 Ft	10 591 Ft	4932399553	1 961 Ft	2 490 Ft
4932399108	10 307 Ft	13 090 Ft	4932399230	1 961 Ft	2 490 Ft	4932399340	11 173 Ft	14 190 Ft	4932399555	4 874 Ft	6 190 Ft
4932399109	10 858 Ft	13 790 Ft	4932399234	5 268 Ft	6 690 Ft	4932399341	6 449 Ft	8 190 Ft	4932399579	14 087 Ft	17 890 Ft
4932399110	11 488 Ft	14 590 Ft	4932399242	5 268 Ft	6 690 Ft	4932399342	8 496 Ft	10 790 Ft	4932399580	18 890 Ft	23 990 Ft
4932399111	11 567 Ft	14 690 Ft	4932399243	8 969 Ft	11 391 Ft	4932399343	7 000 Ft	8 890 Ft	4932399586	1 724 Ft	2 189 Ft
4932399112	12 433 Ft	15 790 Ft	4932399251	2 669 Ft	3 390 Ft	4932399344	10 622 Ft	13 490 Ft	4932399587	1 724 Ft	2 189 Ft
4932399114	13 614 Ft	17 290 Ft	4932399252	2 669 Ft	3 390 Ft	4932399345	26 291 Ft	33 390 Ft	4932399588	1 724 Ft	2 189 Ft
4932399115	13 850 Ft	17 590 Ft	4932399253	3 299 Ft	4 190 Ft	4932399365	34 480 Ft	43 790 Ft	4932399589	1 646 Ft	2 090 Ft
4932399117	14 323 Ft	18 190 Ft	4932399256	2 669 Ft	3 390 Ft	4932399366	47 787 Ft	60 689 Ft	4932399590	1 724 Ft	2 189 Ft
4932399118	15 504 Ft	19 690 Ft	4932399257	2 669 Ft	3 390 Ft	4932399368	50 150 Ft	63 691 Ft	4932399591	1 724 Ft	2 189 Ft
4932399119	16 213 Ft	20 591 Ft	4932399258	3 299 Ft	4 190 Ft	4932399370	56 528 Ft	71 791 Ft	4932399594	1 882 Ft	2 390 Ft
4932399120	20 228 Ft	25 690 Ft	4932399260	5 110 Ft	6 490 Ft	4932399372	70 543 Ft	89 590 Ft	4932399595	1 882 Ft	2 390 Ft

Cikkszám	Nettó listaár	Bruttó listaár	Cikkszám	Nettó listaár	Bruttó listaár	Cikkszám	Nettó listaár	Bruttó listaár	Cikkszám	Nettó listaár	Bruttó listaár
4932399596	1 882 Ft	2 390 Ft	4932399966	4 008 Ft	5 090 Ft	4932430253	62 039 Ft	78 790 Ft	4932430332	2 906 Ft	3 691 Ft
4932399597	1 882 Ft	2 390 Ft	4932399967	6 370 Ft	8 090 Ft	4932430254	54 244 Ft	68 890 Ft	4932430333	3 299 Ft	4 190 Ft
4932399599	1 882 Ft	2 390 Ft	4932399968	3 614 Ft	4 590 Ft	4932430255	174 087 Ft	221 090 Ft	4932430334	4 008 Ft	5 090 Ft
4932399600	1 882 Ft	2 390 Ft	4932399991	4 244 Ft	5 390 Ft	4932430256	179 598 Ft	228 089 Ft	4932430335	5 110 Ft	6 490 Ft
4932399672	1 409 Ft	1 789 Ft	4932399992	2 669 Ft	3 390 Ft	4932430260	49 598 Ft	62 989 Ft	4932430336	5 661 Ft	7 189 Ft
4932399673	6 291 Ft	7 990 Ft	4932409546	756 Ft	960 Ft	4932430261	55 976 Ft	71 090 Ft	4932430337	6 606 Ft	8 390 Ft
4932399675	1 488 Ft	1 890 Ft	4932430001	5 346 Ft	6 789 Ft	4932430262	47 630 Ft	60 490 Ft	4932430338	8 024 Ft	10 190 Ft
4932399676	6 606 Ft	8 390 Ft	4932430002	4 559 Ft	5 790 Ft	4932430263	54 244 Ft	68 890 Ft	4932430339	11 173 Ft	14 190 Ft
4932399707	20 386 Ft	25 890 Ft	4932430005	17 630 Ft	22 390 Ft	4932430264	47 630 Ft	60 490 Ft	4932430340	14 559 Ft	18 490 Ft
4932399708	22 276 Ft	28 291 Ft	4932430070	9 835 Ft	12 490 Ft	4932430265	54 244 Ft	68 890 Ft	4932430341	18 339 Ft	23 291 Ft
4932399709	24 244 Ft	30 790 Ft	4932430084	6 685 Ft	8 490 Ft	4932430266	47 630 Ft	60 490 Ft	4932430342	11 961 Ft	15 190 Ft
4932399710	28 102 Ft	35 690 Ft	4932430085	3 378 Ft	4 290 Ft	4932430267	54 244 Ft	68 890 Ft	4932430343	14 402 Ft	18 291 Ft
4932399711	31 646 Ft	40 190 Ft	4932430091	2 512 Ft	3 190 Ft	4932430268	47 630 Ft	60 490 Ft	4932430344	16 843 Ft	21 391 Ft
4932399712	34 165 Ft	43 390 Ft	4932430099	3 457 Ft	4 390 Ft	4932430269	54 244 Ft	68 890 Ft	4932430356	724 Ft	919 Ft
4932399713	35 661 Ft	45 289 Ft	4932430100	3 457 Ft	4 390 Ft	4932430270	62 039 Ft	78 790 Ft	4932430394	4 717 Ft	5 991 Ft
4932399714	40 543 Ft	51 490 Ft	4932430101	4 323 Ft	5 490 Ft	4932430271	54 244 Ft	68 890 Ft	4932430395	3 457 Ft	4 390 Ft
4932399715	42 906 Ft	54 491 Ft	4932430102			4932430272	174 087 Ft	221 090 Ft	4932430395	3 457 Ft	4 390 Ft
4932399716	51 094 Ft	64 889 Ft	4932430103			4932430273	179 598 Ft	228 089 Ft	4932430396	2 984 Ft	3 790 Ft
4932399717	59 835 Ft	75 990 Ft	4932430141	1 488 Ft	1 890 Ft	4932430274	49 598 Ft	62 989 Ft	4932430397	2 039 Ft	2 590 Ft
4932399718	66 606 Ft	84 590 Ft	4932430142	1 488 Ft	1 890 Ft	4932430275	55 976 Ft	71 090 Ft	4932430398	2 748 Ft	3 490 Ft
4932399719	77 315 Ft	98 190 Ft	4932430143	2 039 Ft	2 590 Ft	4932430276	47 630 Ft	60 490 Ft	4932430407	937 Ft	1 190 Ft
4932399720	85 583 Ft	108 690 Ft	4932430144	4 559 Ft	5 790 Ft	4932430277	54 244 Ft	68 890 Ft	4932430408	1 094 Ft	1 389 Ft
4932399721	94 087 Ft	119 490 Ft	4932430145	3 614 Ft	4 590 Ft	4932430278	49 598 Ft	62 989 Ft	4932430412	685 Ft	870 Ft
4932399722	106 843 Ft	135 691 Ft	4932430146	1 567 Ft	1 990 Ft	4932430279	55 976 Ft	71 090 Ft	4932430413	685 Ft	870 Ft
4932399723	126 449 Ft	160 590 Ft	4932430147	717 Ft	911 Ft	4932430280	47 630 Ft	60 490 Ft	4932430414	764 Ft	970 Ft
4932399724	11 488 Ft	14 590 Ft	4932430148	717 Ft	911 Ft	4932430281	54 244 Ft	68 890 Ft	4932430415	764 Ft	970 Ft
4932399725	16 685 Ft	21 190 Ft	4932430149	724 Ft	919 Ft	4932430282	47 630 Ft	60 490 Ft	4932430430	3 220 Ft	4 089 Ft
4932399726	43 850 Ft	55 690 Ft	4932430150	724 Ft	919 Ft	4932430283	47 630 Ft	60 490 Ft	4932430432	6 449 Ft	8 190 Ft
4932399727	53 693 Ft	68 190 Ft	4932430151	937 Ft	1 190 Ft	4932430284	54 244 Ft	68 890 Ft	4932430433	7 630 Ft	9 690 Ft
4932399728	55 898 Ft	70 990 Ft	4932430152	732 Ft	930 Ft	4932430285	47 630 Ft	60 490 Ft	4932430437	42 984 Ft	54 590 Ft
4932399729	7 000 Ft	8 890 Ft	4932430153	937 Ft	1 190 Ft	4932430286	54 244 Ft	68 890 Ft	4932430438	46 843 Ft	59 491 Ft
4932399730	7 000 Ft	8 890 Ft	4932430154	1 173 Ft	1 490 Ft	4932430287	66 213 Ft	84 091 Ft	4932430439	53 693 Ft	68 190 Ft
4932399731	11 331 Ft	14 390 Ft	4932430155	937 Ft	1 190 Ft	4932430288	148 496 Ft	188 590 Ft	4932430440	64 480 Ft	81 890 Ft
4932399732	75 425 Ft	95 790 Ft	4932430156	1 252 Ft	1 590 Ft	4932430289	151 803 Ft	192 790 Ft	4932430441	59 362 Ft	75 390 Ft
4932399733	24 087 Ft	30 590 Ft	4932430157	780 Ft	991 Ft	4932430290	177 945 Ft	225 990 Ft	4932430442	67 866 Ft	86 190 Ft
4932399736	24 087 Ft	30 590 Ft	4932430158	780 Ft	991 Ft	4932430291	49 598 Ft	62 989 Ft	4932430443	80 543 Ft	102 290 Ft
4932399753	23 850 Ft	30 290 Ft	4932430159	1 252 Ft	1 590 Ft	4932430292	56 055 Ft	71 190 Ft	4932430444	3 142 Ft	3 990 Ft
4932399754	48 417 Ft	61 490 Ft	4932430160	937 Ft	1 190 Ft	4932430293	47 630 Ft	60 490 Ft	4932430446	2 984 Ft	3 790 Ft
4932399755	52 433 Ft	66 590 Ft	4932430161	1 488 Ft	1 890 Ft	4932430294	54 244 Ft	68 890 Ft	4932430461	11 961 Ft	15 190 Ft
4932399819	14 323 Ft	18 190 Ft	4932430162	1 331 Ft	1 690 Ft	4932430295	49 598 Ft	62 989 Ft	4932430462	61 016 Ft	77 490 Ft
4932399820	15 504 Ft	19 690 Ft	4932430171	5 346 Ft	6 789 Ft	4932430296	56 055 Ft	71 190 Ft	4932430463	83 063 Ft	105 490 Ft
4932399821	18 102 Ft	22 990 Ft	4932430172	12 039 Ft	15 290 Ft	4932430297	47 630 Ft	60 490 Ft	4932430464	2 276 Ft	2 891 Ft
4932399822	25 110 Ft	31 890 Ft	4932430175	858 Ft	1 090 Ft	4932430298	54 244 Ft	68 890 Ft	4932430465	2 276 Ft	2 891 Ft
4932399823	14 874 Ft	18 890 Ft	4932430176	1 252 Ft	1 590 Ft	4932430299	47 630 Ft	60 490 Ft	4932430466	126 Ft	160 Ft
4932399824	16 370 Ft	20 790 Ft	4932430179	2 669 Ft	3 390 Ft	4932430300	54 244 Ft	68 890 Ft	4932430467	19 756 Ft	25 090 Ft
4932399825	18 969 Ft	24 091 Ft	4932430234	12 827 Ft	16 290 Ft	4932430301	47 630 Ft	60 490 Ft	4932430468	19 756 Ft	25 090 Ft
4932399826	27 394 Ft	34 790 Ft	4932430235	17 472 Ft	22 189 Ft	4932430302	54 244 Ft	68 890 Ft	4932430475		
4932399885	11 646 Ft	14 790 Ft	4932430243	49 598 Ft	62 989 Ft	4932430303	66 213 Ft	84 091 Ft	4932430476		
4932399886	13 693 Ft	17 390 Ft	4932430244	55 976 Ft	71 090 Ft	4932430304	148 496 Ft	188 590 Ft	4932430477	1 016 Ft	1 290 Ft
4932399887	11 646 Ft	14 790 Ft	4932430245	47 630 Ft	60 490 Ft	4932430305	151 803 Ft	192 790 Ft	4932430478	543 Ft	690 Ft
4932399888	15 425 Ft	19 590 Ft	4932430246	54 244 Ft	68 890 Ft	4932430306	177 945 Ft	225 990 Ft	4932430479	1 646 Ft	2 090 Ft
4932399889	16 370 Ft	20 790 Ft	4932430247	47 630 Ft	60 490 Ft	4932430307	123 220 Ft	156 489 Ft	4932430480	11 252 Ft	14 290 Ft
4932399906	59 913 Ft	76 090 Ft	4932430248	54 244 Ft	68 890 Ft	4932430327	7 236 Ft	9 190 Ft	4932430488	1 252 Ft	1 590 Ft
4932399909	7 157 Ft	9 089 Ft	4932430249	47 630 Ft	60 490 Ft	4932430328	1 094 Ft	1 389 Ft	4932430489	858 Ft	1 090 Ft
4932399916	346 Ft	439 Ft	4932430250	54 244 Ft	68 890 Ft	4932430329	1 331 Ft	1 690 Ft	4932430490	858 Ft	1 090 Ft
4932399917	441 Ft	560 Ft	4932430251	47 630 Ft	60 490 Ft	4932430330	1 803 Ft	2 290 Ft	4932430492	1 173 Ft	1 490 Ft
4932399919	598 Ft	759 Ft	4932430252	54 244 Ft	68 890 Ft	4932430331	2 433 Ft	3 090 Ft	4932430493		

Cikkszám	Nettó listaár	Bruttó listaár	Cikkszám	Nettó listaár	Bruttó listaár	Cikkszám	Nettó listaár	Bruttó listaár	Cikkszám	Nettó listaár	Bruttó listaár
4932430494			4932430820	1 331 Ft	1 690 Ft	4932430890	291 Ft	370 Ft	4932451475	41 567 Ft	52 790 Ft
4932430495	207 866 Ft	263 990 Ft	4932430821	1 205 Ft	1 530 Ft	4932430891	331 Ft	420 Ft	4932451476	220 Ft	279 Ft
4932430496	136 843 Ft	173 791 Ft	4932430822	1 331 Ft	1 690 Ft	4932430892	2 512 Ft	3 190 Ft	4932451477	228 Ft	290 Ft
4932430497	357 402 Ft	453 901 Ft	4932430834	708 Ft	899 Ft	4932430893	331 Ft	420 Ft	4932451478	44 402 Ft	56 391 Ft
4932430498	190 472 Ft	241 899 Ft	4932430835	16 055 Ft	20 390 Ft	4932430894	331 Ft	420 Ft	4932451479	268 Ft	340 Ft
4932430500	66 606 Ft	84 590 Ft	4932430838	1 803 Ft	2 290 Ft	4932430895	331 Ft	420 Ft	4932451480	685 Ft	870 Ft
4932430502	105 583 Ft	134 090 Ft	4932430839	48 575 Ft	61 690 Ft	4932430896	331 Ft	420 Ft	4932451481	362 Ft	460 Ft
4932430503	143 228 Ft	181 900 Ft	4932430840	22 748 Ft	28 890 Ft	4932430897	394 Ft	500 Ft	4932451482	417 Ft	530 Ft
4932430507			4932430841	5 425 Ft	6 890 Ft	4932430898	441 Ft	560 Ft	4932451483	1 094 Ft	1 389 Ft
4932430508			4932430842	5 425 Ft	6 890 Ft	4932430899	551 Ft	700 Ft	4932451484	299 Ft	380 Ft
4932430509			4932430843	5 425 Ft	6 890 Ft	4932430900	661 Ft	839 Ft	4932451485	48 811 Ft	61 990 Ft
4932430515	253 929 Ft	322 490 Ft	4932430844	5 425 Ft	6 890 Ft	4932430901	331 Ft	420 Ft	4932451486	323 Ft	410 Ft
4932430516	245 898 Ft	312 290 Ft	4932430845	5 425 Ft	6 890 Ft	4932430901	331 Ft	420 Ft	4932451487	331 Ft	420 Ft
4932430517	207 945 Ft	264 090 Ft	4932430846	6 606 Ft	8 390 Ft	4932430902	331 Ft	420 Ft	4932451488	52 669 Ft	66 890 Ft
4932430518	201 724 Ft	256 189 Ft	4932430847	8 024 Ft	10 190 Ft	4932430902	331 Ft	420 Ft	4932451489	488 Ft	620 Ft
4932430547	1 409 Ft	1 789 Ft	4932430848	10 701 Ft	13 590 Ft	4932430903	331 Ft	420 Ft	4932451490	677 Ft	860 Ft
4932430548	2 512 Ft	3 190 Ft	4932430849	11 331 Ft	14 390 Ft	4932430903	331 Ft	420 Ft	4932451491	228 Ft	290 Ft
4932430549	2 748 Ft	3 490 Ft	4932430850	331 Ft	420 Ft	4932430904	2 512 Ft	3 190 Ft	4932451492	236 Ft	300 Ft
4932430550	2 984 Ft	3 790 Ft	4932430851	346 Ft	439 Ft	4932430905	5 504 Ft	6 990 Ft	4932451493	394 Ft	500 Ft
4932430551	2 354 Ft	2 990 Ft	4932430852	331 Ft	420 Ft	4932430906	6 606 Ft	8 390 Ft	4932451494	528 Ft	671 Ft
4932430552	3 142 Ft	3 990 Ft	4932430853	2 512 Ft	3 190 Ft	4932430907	5 819 Ft	7 390 Ft	4932451495	228 Ft	290 Ft
4932430553	3 142 Ft	3 990 Ft	4932430854	291 Ft	370 Ft	4932430908	7 394 Ft	9 390 Ft	4932451496	236 Ft	300 Ft
4932430569	937 Ft	1 190 Ft	4932430855	2 039 Ft	2 590 Ft	4932430909	2 984 Ft	3 790 Ft	4932451497	394 Ft	500 Ft
4932430570	2 748 Ft	3 490 Ft	4932430856	346 Ft	439 Ft	4932430910	2 984 Ft	3 790 Ft	4932451498	528 Ft	671 Ft
4932430571	3 142 Ft	3 990 Ft	4932430857	331 Ft	420 Ft	4932430911	2 984 Ft	3 790 Ft	4932451499	276 Ft	351 Ft
4932430719	2 118 Ft	2 690 Ft	4932430858	291 Ft	370 Ft	4932430912	780 Ft	991 Ft	4932451500	638 Ft	810 Ft
4932430720	8 496 Ft	10 790 Ft	4932430859	346 Ft	439 Ft	4932430913	3 929 Ft	4 990 Ft	4932451501	378 Ft	480 Ft
4932430720	8 496 Ft	10 790 Ft	4932430860	331 Ft	420 Ft	4932430914	3 929 Ft	4 990 Ft	4932451502	425 Ft	540 Ft
4932430725	4 087 Ft	5 190 Ft	4932430861	2 512 Ft	3 190 Ft	4932430915	3 929 Ft	4 990 Ft	4932451503	661 Ft	839 Ft
4932430726	4 165 Ft	5 290 Ft	4932430862	346 Ft	439 Ft	4932430916	3 929 Ft	4 990 Ft	4932451504	1 173 Ft	1 490 Ft
4932430727	11 646 Ft	14 790 Ft	4932430863	331 Ft	420 Ft	4932430917	3 929 Ft	4 990 Ft	4932451505	2 039 Ft	2 590 Ft
4932430728	13 850 Ft	17 590 Ft	4932430864	2 512 Ft	3 190 Ft	4932430918	4 480 Ft	5 690 Ft	4932451545	9 677 Ft	12 290 Ft
4932430729	22 984 Ft	29 190 Ft	4932430865	291 Ft	370 Ft	4932430919	5 976 Ft	7 590 Ft	4932451546	2 512 Ft	3 190 Ft
4932430730	46 134 Ft	58 590 Ft	4932430866	2 039 Ft	2 590 Ft	4932430920	6 685 Ft	8 490 Ft	4932451547	41 350 Ft	52 515 Ft
4932430731	48 339 Ft	61 391 Ft	4932430867	346 Ft	439 Ft	4932430921	8 575 Ft	10 890 Ft	4932451548	37 241 Ft	47 296 Ft
4932430732	14 087 Ft	17 890 Ft	4932430868	331 Ft	420 Ft	4932440936	1 961 Ft	2 490 Ft	4932451568	7 157 Ft	9 089 Ft
4932430733	17 394 Ft	22 090 Ft	4932430869	2 512 Ft	3 190 Ft	4932449324	858 Ft	1 090 Ft	4932451658	41 133 Ft	52 239 Ft
4932430734	19 598 Ft	24 889 Ft	4932430870	291 Ft	370 Ft	4932449686	2 984 Ft	3 790 Ft	4932451725	3 850 Ft	4 890 Ft
4932430735	27 394 Ft	34 790 Ft	4932430871	331 Ft	420 Ft	4932449767	9 677 Ft	12 290 Ft	4932451726	4 402 Ft	5 591 Ft
4932430736	11 094 Ft	14 089 Ft	4932430872	331 Ft	420 Ft	4932451185	5 583 Ft	7 090 Ft	4932451727	4 953 Ft	6 290 Ft
4932430737	18 890 Ft	23 990 Ft	4932430873	2 512 Ft	3 190 Ft	4932451186	7 866 Ft	9 990 Ft	4932451728	7 157 Ft	9 089 Ft
4932430738	2 984 Ft	3 790 Ft	4932430874	331 Ft	420 Ft	4932451187	15 740 Ft	19 990 Ft	4932451730	34 484 Ft	43 795 Ft
4932430739	28 496 Ft	36 190 Ft	4932430875	2 512 Ft	3 190 Ft	4932451188	31 094 Ft	39 489 Ft	4932451731		
4932430740	32 039 Ft	40 690 Ft	4932430876	291 Ft	370 Ft	4932451265	23 299 Ft	29 590 Ft	4932451732		
4932430741	45 740 Ft	58 090 Ft	4932430877	2 039 Ft	2 590 Ft	4932451266			4932451733	24 402 Ft	30 991 Ft
4932430742	75 583 Ft	95 990 Ft	4932430878	346 Ft	439 Ft	4932451286	291 Ft	370 Ft	4932451734	24 402 Ft	30 991 Ft
4932430743	34 323 Ft	43 590 Ft	4932430879	331 Ft	420 Ft	4932451316			4932451735	24 402 Ft	30 991 Ft
4932430744	36 055 Ft	45 790 Ft	4932430880	2 512 Ft	3 190 Ft	4932451317	153 063 Ft	194 390 Ft	4932451736	24 402 Ft	30 991 Ft
4932430745	42 276 Ft	53 691 Ft	4932430881	291 Ft	370 Ft	4932451354	11 803 Ft	14 990 Ft	4932451737	24 402 Ft	30 991 Ft
4932430746	48 969 Ft	62 191 Ft	4932430882	2 039 Ft	2 590 Ft	4932451355	11 803 Ft	14 990 Ft	4932451738	24 402 Ft	30 991 Ft
4932430747	62 354 Ft	79 190 Ft	4932430883	346 Ft	439 Ft	4932451356	16 921 Ft	21 490 Ft	4932451739	25 583 Ft	32 490 Ft
4932430748	15 583 Ft	19 790 Ft	4932430884	331 Ft	420 Ft	4932451396			4932451740	25 583 Ft	32 490 Ft
4932430815	1 331 Ft	1 690 Ft	4932430885	331 Ft	420 Ft	4932451397			4932451741	25 583 Ft	32 490 Ft
4932430816	1 331 Ft	1 690 Ft	4932430886	2 512 Ft	3 190 Ft	4932451398			4932451742	25 583 Ft	32 490 Ft
4932430817	1 331 Ft	1 690 Ft	4932430887	291 Ft	370 Ft	4932451399			4932451743	25 583 Ft	32 490 Ft
4932430818	1 331 Ft	1 690 Ft	4932430888	331 Ft	420 Ft	4932451464	9 677 Ft	12 290 Ft	4932451744	24 402 Ft	30 991 Ft
4932430819	1 331 Ft	1 690 Ft	4932430889	2 512 Ft	3 190 Ft	4932451474	213 Ft	271 Ft	4932451745	24 402 Ft	30 991 Ft

Cikkszám	Nettó listaár	Bruttó listaár	Cikkszám	Nettó listaár	Bruttó listaár	Cikkszám	Nettó listaár	Bruttó listaár	Cikkszám	Nettó listaár	Bruttó listaár
4932451746	24 402 Ft	30 991 Ft	4932455144	4 638 Ft	5 890 Ft	4932459135	9 362 Ft	11 890 Ft	4932459460	33 781 Ft	42 902 Ft
4932451747	24 402 Ft	30 991 Ft	4932455145	4 638 Ft	5 890 Ft	4932459136	8 890 Ft	11 290 Ft	4932459461	33 781 Ft	42 902 Ft
4932451748	24 402 Ft	30 991 Ft	4932455275	23 063 Ft	29 290 Ft	4932459137	10 307 Ft	13 090 Ft	4932459462	33 781 Ft	42 902 Ft
4932451749	24 402 Ft	30 991 Ft	4932455280	23 063 Ft	29 290 Ft	4932459138	9 362 Ft	11 890 Ft	4932459463	33 781 Ft	42 902 Ft
4932451750	25 583 Ft	32 490 Ft	4932456391	2 984 Ft	3 790 Ft	4932459139	9 992 Ft	12 690 Ft	4932459464	33 781 Ft	42 902 Ft
4932451751	25 583 Ft	32 490 Ft	4932456392	2 984 Ft	3 790 Ft	4932459140	2 906 Ft	3 691 Ft	4932459465	32 268 Ft	40 980 Ft
4932451752	25 583 Ft	32 490 Ft	4932456393	2 984 Ft	3 790 Ft	4932459141	3 142 Ft	3 990 Ft	4932459466	32 268 Ft	40 980 Ft
4932451753	25 583 Ft	32 490 Ft	4932459060	10 465 Ft	13 291 Ft	4932459142	3 457 Ft	4 390 Ft	4932459467	32 268 Ft	40 980 Ft
4932451754	25 583 Ft	32 490 Ft	4932459061	13 220 Ft	16 789 Ft	4932459143	3 693 Ft	4 690 Ft	4932459468	32 268 Ft	40 980 Ft
4932451755	24 402 Ft	30 991 Ft	4932459062	11 646 Ft	14 790 Ft	4932459144	4 244 Ft	5 390 Ft	4932459469	32 268 Ft	40 980 Ft
4932451756	24 402 Ft	30 991 Ft	4932459063	14 323 Ft	18 190 Ft	4932459145	630 Ft	800 Ft	4932459470	32 268 Ft	40 980 Ft
4932451757	24 402 Ft	30 991 Ft	4932459064	13 220 Ft	16 789 Ft	4932459146	858 Ft	1 090 Ft	4932459471	33 781 Ft	42 902 Ft
4932451758	24 402 Ft	30 991 Ft	4932459065	15 346 Ft	19 489 Ft	4932459147	630 Ft	800 Ft	4932459472	33 781 Ft	42 902 Ft
4932451759	24 402 Ft	30 991 Ft	4932459066	14 795 Ft	18 790 Ft	4932459206	13 131 Ft	16 676 Ft	4932459473	33 781 Ft	42 902 Ft
4932451760	24 402 Ft	30 991 Ft	4932459067	17 472 Ft	22 189 Ft	4932459279	2 276 Ft	2 891 Ft	4932459474	33 781 Ft	42 902 Ft
4932451761	25 583 Ft	32 490 Ft	4932459068	18 496 Ft	23 490 Ft	4932459280	2 276 Ft	2 891 Ft	4932459475	33 781 Ft	42 902 Ft
4932451762	25 583 Ft	32 490 Ft	4932459069	21 961 Ft	27 890 Ft	4932459281	3 614 Ft	4 590 Ft	4932459476	33 781 Ft	42 902 Ft
4932451763	25 583 Ft	32 490 Ft	4932459070	23 299 Ft	29 590 Ft	4932459282	3 614 Ft	4 590 Ft	4932459477	42 269 Ft	53 682 Ft
4932451764	25 583 Ft	32 490 Ft	4932459071	26 921 Ft	34 190 Ft	4932459283	14 323 Ft	18 190 Ft	4932459478	42 269 Ft	53 682 Ft
4932451765	25 583 Ft	32 490 Ft	4932459072	26 449 Ft	33 590 Ft	4932459284	14 795 Ft	18 790 Ft	4932459479	42 269 Ft	53 682 Ft
4932451766	32 748 Ft	41 590 Ft	4932459073	30 150 Ft	38 291 Ft	4932459285	15 898 Ft	20 190 Ft	4932459480	42 269 Ft	53 682 Ft
4932451767	32 748 Ft	41 590 Ft	4932459074	29 598 Ft	37 589 Ft	4932459286	18 496 Ft	23 490 Ft	4932459481	42 269 Ft	53 682 Ft
4932451768	32 748 Ft	41 590 Ft	4932459075	33 299 Ft	42 290 Ft	4932459287	32 512 Ft	41 290 Ft	4932459482	42 269 Ft	53 682 Ft
4932451769	32 748 Ft	41 590 Ft	4932459078	8 181 Ft	10 390 Ft	4932459288	33 850 Ft	42 990 Ft	4932459483	36 592 Ft	46 472 Ft
4932451770	32 748 Ft	41 590 Ft	4932459079	10 228 Ft	12 990 Ft	4932459289	34 559 Ft	43 890 Ft	4932459484	36 592 Ft	46 472 Ft
4932451771	24 402 Ft	30 991 Ft	4932459080	9 205 Ft	11 690 Ft	4932459290	35 425 Ft	44 990 Ft	4932459485	36 592 Ft	46 472 Ft
4932451772	24 402 Ft	30 991 Ft	4932459081	11 252 Ft	14 290 Ft	4932459291	36 449 Ft	46 290 Ft	4932459486	36 592 Ft	46 472 Ft
4932451773	24 402 Ft	30 991 Ft	4932459082	10 228 Ft	12 990 Ft	4932459292	37 000 Ft	46 990 Ft	4932459487	36 592 Ft	46 472 Ft
4932451774	24 402 Ft	30 991 Ft	4932459083	12 827 Ft	16 290 Ft	4932459293	41 252 Ft	52 390 Ft	4932459488	36 592 Ft	46 472 Ft
4932451775	25 583 Ft	32 490 Ft	4932459084	11 803 Ft	14 990 Ft	4932459294	58 181 Ft	73 890 Ft	4932459489	36 592 Ft	46 472 Ft
4932451776	25 583 Ft	32 490 Ft	4932459085	13 850 Ft	17 590 Ft	4932459295	42 276 Ft	53 691 Ft	4932459490	36 592 Ft	46 472 Ft
4932451777	25 583 Ft	32 490 Ft	4932459086	14 323 Ft	18 190 Ft	4932459296	59 205 Ft	75 190 Ft	4932459491	36 592 Ft	46 472 Ft
4932451778	25 583 Ft	32 490 Ft	4932459087	15 898 Ft	20 190 Ft	4932459297	44 402 Ft	56 391 Ft	4932459492	36 592 Ft	46 472 Ft
4932451779	25 583 Ft	32 490 Ft	4932459088	17 945 Ft	22 790 Ft	4932459298	63 378 Ft	80 490 Ft	4932459493	36 592 Ft	46 472 Ft
4932451780	28 339 Ft	35 991 Ft	4932459089	19 992 Ft	25 390 Ft	4932459299	45 740 Ft	58 090 Ft	4932459494	32 268 Ft	40 980 Ft
4932451781	28 339 Ft	35 991 Ft	4932459090	2 748 Ft	3 490 Ft	4932459300	64 244 Ft	81 590 Ft	4932459495	32 268 Ft	40 980 Ft
4932451782	28 339 Ft	35 991 Ft	4932459091	3 299 Ft	4 190 Ft	4932459301	2 748 Ft	3 490 Ft	4932459496	32 268 Ft	40 980 Ft
4932451783	28 339 Ft	35 991 Ft	4932459092	3 850 Ft	4 890 Ft	4932459302	937 Ft	1 190 Ft	4932459497	32 268 Ft	40 980 Ft
4932451784	28 339 Ft	35 991 Ft	4932459093	4 323 Ft	5 490 Ft	4932459303	858 Ft	1 090 Ft	4932459498	32 268 Ft	40 980 Ft
4932451785	28 339 Ft	35 991 Ft	4932459094	4 953 Ft	6 290 Ft	4932459339	4 638 Ft	5 890 Ft	4932459499	32 268 Ft	40 980 Ft
4932451786	28 339 Ft	35 991 Ft	4932459095	7 630 Ft	9 690 Ft	4932459340	41 252 Ft	52 390 Ft	4932459500	33 781 Ft	42 902 Ft
4932451787	28 339 Ft	35 991 Ft	4932459096	11 646 Ft	14 790 Ft	4932459341	41 252 Ft	52 390 Ft	4932459501	33 781 Ft	42 902 Ft
4932451788	28 339 Ft	35 991 Ft	4932459097	7 945 Ft	10 090 Ft	4932459342	64 717 Ft	82 191 Ft	4932459502	33 781 Ft	42 902 Ft
4932451789	28 339 Ft	35 991 Ft	4932459098	6 606 Ft	8 390 Ft	4932459343	64 717 Ft	82 191 Ft	4932459503	33 781 Ft	42 902 Ft
4932453379	1 961 Ft	2 490 Ft	4932459099	9 992 Ft	12 690 Ft	4932459373	3 929 Ft	4 990 Ft	4932459504	33 781 Ft	42 902 Ft
4932453385	6 921 Ft	8 790 Ft	4932459100	1 331 Ft	1 690 Ft	4932459374	3 941 Ft	5 005 Ft	4932459505	33 781 Ft	42 902 Ft
4932453386	9 347 Ft	11 871 Ft	4932459124	4 480 Ft	5 690 Ft	4932459393	1 502 Ft	1 908 Ft	4932459506	32 268 Ft	40 980 Ft
4932453507	1 961 Ft	2 490 Ft	4932459125	4 795 Ft	6 090 Ft	4932459394	1 356 Ft	1 722 Ft	4932459507	32 268 Ft	40 980 Ft
4932453508	1 961 Ft	2 490 Ft	4932459126	2 906 Ft	3 691 Ft	4932459398	1 646 Ft	2 090 Ft	4932459508	32 268 Ft	40 980 Ft
4932453509	1 961 Ft	2 490 Ft	4932459127	3 063 Ft	3 890 Ft	4932459430	10 071 Ft	12 790 Ft	4932459509	32 268 Ft	40 980 Ft
4932453510	1 961 Ft	2 490 Ft	4932459128	3 142 Ft	3 990 Ft	4932459453	32 268 Ft	40 980 Ft	4932459510	33 781 Ft	42 902 Ft
4932453855	2 984 Ft	3 790 Ft	4932459129	3 614 Ft	4 590 Ft	4932459454	32 268 Ft	40 980 Ft	4932459511	33 781 Ft	42 902 Ft
4932453856	2 984 Ft	3 790 Ft	4932459130	3 142 Ft	3 990 Ft	4932459455	32 268 Ft	40 980 Ft	4932459512	33 781 Ft	42 902 Ft
4932453857	2 984 Ft	3 790 Ft	4932459131	3 378 Ft	4 290 Ft	4932459456	32 268 Ft	40 980 Ft	4932459513	33 781 Ft	42 902 Ft
4932453858	2 984 Ft	3 790 Ft	4932459132	12 197 Ft	15 490 Ft	4932459457	32 268 Ft	40 980 Ft	4932459514	33 781 Ft	42 902 Ft
4932453859	2 984 Ft	3 790 Ft	4932459133	13 220 Ft	16 789 Ft	4932459458	32 268 Ft	40 980 Ft	4932459515	40 377 Ft	51 279 Ft
4932453860	2 984 Ft	3 790 Ft	4932459134	7 630 Ft	9 690 Ft	4932459459	33 781 Ft	42 902 Ft	4932459516	40 377 Ft	51 279 Ft

Cikkszám	Nettó listaár	Bruttó listaár	Cikkszám	Nettó listaár	Bruttó listaár	Cikkszám	Nettó listaár	Bruttó listaár	Cikkszám	Nettó listaár	Bruttó listaár
4932459517	40 377 Ft	51 279 Ft	4932459832	787 Ft	999 Ft	4932464035	1 252 Ft	1 590 Ft	4932464252	21 726 Ft	27 592 Ft
4932459518	40 377 Ft	51 279 Ft	4932459833	780 Ft	991 Ft	4932464036	1 252 Ft	1 590 Ft	4932464257	12 984 Ft	16 490 Ft
4932459519	40 377 Ft	51 279 Ft	4932459834	858 Ft	1 090 Ft	4932464037	1 252 Ft	1 590 Ft	4932464258	27 000 Ft	34 290 Ft
4932459520	40 377 Ft	51 279 Ft	4932459835	858 Ft	1 090 Ft	4932464038	1 409 Ft	1 789 Ft	4932464277	29 238 Ft	37 132 Ft
4932459521	40 377 Ft	51 279 Ft	4932459836	858 Ft	1 090 Ft	4932464039	1 567 Ft	1 990 Ft	4932490066	15 818 Ft	20 089 Ft
4932459522	40 377 Ft	51 279 Ft	4932459837	1 016 Ft	1 290 Ft	4932464040	2 276 Ft	2 891 Ft	4932490069	8 118 Ft	10 310 Ft
4932459523	40 377 Ft	51 279 Ft	4932459838	1 016 Ft	1 290 Ft	4932464041	1 331 Ft	1 690 Ft	4932604214	1 173 Ft	1 490 Ft
4932459524	40 377 Ft	51 279 Ft	4932459839	1 016 Ft	1 290 Ft	4932464042	1 409 Ft	1 789 Ft	4932604226	1 409 Ft	1 789 Ft
4932459525	36 592 Ft	46 472 Ft	4932459840	1 016 Ft	1 290 Ft	4932464043	1 488 Ft	1 890 Ft	4933459202		
4932459526	36 592 Ft	46 472 Ft	4932459841	1 094 Ft	1 389 Ft	4932464044	1 488 Ft	1 890 Ft	9170086960		
4932459527	36 592 Ft	46 472 Ft	4932459842	1 252 Ft	1 590 Ft	4932464045	2 276 Ft	2 891 Ft			
4932459528	36 592 Ft	46 472 Ft	4932459843	1 252 Ft	1 590 Ft	4932464046	1 409 Ft	1 789 Ft			
4932459529	36 592 Ft	46 472 Ft	4932459844	1 331 Ft	1 690 Ft	4932464047	1 488 Ft	1 890 Ft			
4932459530	36 592 Ft	46 472 Ft	4932459845	1 331 Ft	1 690 Ft	4932464048	1 488 Ft	1 890 Ft			
4932459531	36 592 Ft	46 472 Ft	4932459846	1 567 Ft	1 990 Ft	4932464049	2 276 Ft	2 891 Ft			
4932459532	36 592 Ft	46 472 Ft	4932459847	1 409 Ft	1 789 Ft	4932464050	1 646 Ft	2 090 Ft			
4932459533	36 592 Ft	46 472 Ft	4932459848	1 488 Ft	1 890 Ft	4932464051	1 724 Ft	2 189 Ft			
4932459534	36 592 Ft	46 472 Ft	4932459849	1 488 Ft	1 890 Ft	4932464052	1 724 Ft	2 189 Ft			
4932459535	36 592 Ft	46 472 Ft	4932459850	1 882 Ft	2 390 Ft	4932464053	1 961 Ft	2 490 Ft			
4932459536	36 592 Ft	46 472 Ft	4932459851	1 882 Ft	2 390 Ft	4932464054	1 961 Ft	2 490 Ft			
4932459537	36 592 Ft	46 472 Ft	4932459852	1 882 Ft	2 390 Ft	4932464055	1 567 Ft	1 990 Ft			
4932459538	36 592 Ft	46 472 Ft	4932459853	2 669 Ft	3 390 Ft	4932464056	1 646 Ft	2 090 Ft			
4932459539	36 592 Ft	46 472 Ft	4932459854	2 669 Ft	3 390 Ft	4932464057	1 567 Ft	1 990 Ft			
4932459544	5 833 Ft	7 408 Ft	4932459855	2 669 Ft	3 390 Ft	4932464058	1 646 Ft	2 090 Ft			
4932459588	24 267 Ft	30 819 Ft	4932459856	2 984 Ft	3 790 Ft	4932464059	2 984 Ft	3 790 Ft			
4932459589	118 383 Ft	150 346 Ft	4932459857	2 984 Ft	3 790 Ft	4932464060	3 299 Ft	4 190 Ft			
4932459590	8 496 Ft	10 790 Ft	4932459858	3 142 Ft	3 990 Ft	4932464061	3 299 Ft	4 190 Ft			
4932459591	2 591 Ft	3 291 Ft	4932459859	3 142 Ft	3 990 Ft	4932464062	3 457 Ft	4 390 Ft			
4932459592	2 906 Ft	3 691 Ft	4932459860	1 724 Ft	2 189 Ft	4932464063	3 614 Ft	4 590 Ft			
4932459593	3 142 Ft	3 990 Ft	4932459861	1 724 Ft	2 189 Ft	4932464064	4 480 Ft	5 690 Ft			
4932459594	3 693 Ft	4 690 Ft	4932459862	1 724 Ft	2 189 Ft	4932464065	4 480 Ft	5 690 Ft			
4932459595	3 142 Ft	3 990 Ft	4932459863	2 276 Ft	2 891 Ft	4932464066	6 213 Ft	7 891 Ft			
4932459596	3 693 Ft	4 690 Ft	4932459864	2 354 Ft	2 990 Ft	4932464067	7 787 Ft	9 889 Ft			
4932459597	4 087 Ft	5 190 Ft	4932459865	2 354 Ft	2 990 Ft	4932464068	7 787 Ft	9 889 Ft			
4932459598	4 319 Ft	5 785 Ft	4932459866	2 748 Ft	3 490 Ft	4932464071	1 767 Ft	2 244 Ft			
4932459680	1 389 Ft	1 764 Ft	4932459867	2 748 Ft	3 490 Ft	4932464078	45 976 Ft	58 390 Ft			
4932459681	1 416 Ft	1 798 Ft	4932459868	2 748 Ft	3 490 Ft	4932464079	26 213 Ft	33 291 Ft			
4932459687	13 299 Ft	16 890 Ft	4932459869	2 748 Ft	3 490 Ft	4932464080	21 094 Ft	26 789 Ft			
4932459688	6 606 Ft	8 390 Ft	4932459870	2 984 Ft	3 790 Ft	4932464081	8 575 Ft	10 890 Ft			
4932459689	7 157 Ft	9 089 Ft	4932459871	3 063 Ft	3 890 Ft	4932464082	13 378 Ft	16 990 Ft			
4932459690	6 134 Ft	7 790 Ft	4932459872	3 378 Ft	4 290 Ft	4932464083	8 575 Ft	10 890 Ft			
4932459691	17 394 Ft	22 090 Ft	4932459873	3 378 Ft	4 290 Ft	4932464084	16 685 Ft	21 190 Ft			
4932459751	9 995 Ft	12 694 Ft	4932459874	3 378 Ft	4 290 Ft	4932464085	22 906 Ft	29 091 Ft			
4932459774	7 157 Ft	9 089 Ft	4932459875	3 378 Ft	4 290 Ft	4932464086	25 268 Ft	32 090 Ft			
4932459775	7 630 Ft	9 690 Ft	4932459876	3 693 Ft	4 690 Ft	4932464144	13 299 Ft	16 890 Ft			
4932459776	18 969 Ft	24 091 Ft	4932459877	3 693 Ft	4 690 Ft	4932464145	16 213 Ft	20 591 Ft			
4932459777	18 969 Ft	24 091 Ft	4932459878	3 693 Ft	4 690 Ft	4932464146	19 510 Ft	24 778 Ft			
4932459778	23 063 Ft	29 290 Ft	4932459879	3 693 Ft	4 690 Ft	4932464147	7 551 Ft	9 590 Ft			
4932459779	8 654 Ft	10 991 Ft	4932459880	4 165 Ft	5 290 Ft	4932464168	15 564 Ft	19 766 Ft			
4932459780	14 323 Ft	18 190 Ft	4932459881	4 165 Ft	5 290 Ft	4932464169	5 455 Ft	6 928 Ft			
4932459781	4 968 Ft	6 309 Ft	4932459882	4 165 Ft	5 290 Ft	4932464170	13 996 Ft	17 775 Ft			
4932459826	693 Ft	880 Ft	4932459883	4 165 Ft	5 290 Ft	4932464172	10 806 Ft	13 724 Ft			
4932459827	701 Ft	890 Ft	4932459893	23 614 Ft	29 990 Ft	4932464173	16 212 Ft	20 589 Ft			
4932459828	701 Ft	890 Ft	4932459894	34 323 Ft	43 590 Ft	4932464174	10 860 Ft	13 792 Ft			
4932459829	709 Ft	900 Ft	4932459895	52 378 Ft	66 520 Ft	4932464177	5 197 Ft	6 600 Ft			
4932459830	772 Ft	980 Ft	4932464028	7 401 Ft	9 399 Ft	4932464178	5 238 Ft	6 652 Ft			
4932459831	772 Ft	980 Ft	4932464034	1 173 Ft	1 490 Ft	4932464211	5 400 Ft	6 858 Ft			



Nothing but **HEAVY DUTY.**[™]

Techtronic Industries Eastern Europe Sp. z o.o.

Komitetu Obrony Robotników 45 A

02-146 Varsó, Lengyelország

Tel + 36 1 999 6795

Email: iroda@tti-emea.com

Az Ön Milwaukee® kereskedője: