

**FLEX-FÉNY**

HU | 2018 Az akció érvényessége: 2018.06.01-től 2019.03.31-ig

**GEDORE**

# BLUE DEAL



**76**  
Highlights



**GURULÓ  
MUNKAPAD**

1507 XL

**449.900Ft**

571.373 Ft aféval



**UNIVERZÁLIS  
FOGÓ**

SB 183 10 JC

**11.590Ft**

14.719 Ft aféval

**BLUE  
DEAL**

# WSL-M6 WORKSTER SMARTLINE SZERSZÁMKOCSI

Az új kompakt a GEDORE-tól



## 1 Többszöri kihúzás-gátoló retesz



- ▶ megakadályozza egynél több fiók kinyitását
- ▶ megakadályozza a véletlen felborulást
- ▶ egykezes használat

## 2 Oldalkerekítések



- ▶ ütések minimalizálása

## 3 Központi zár



- ▶ hengerzárral

## 4 Egyénileg felszerelhető



- ▶ hosszanti és kereszt irányban
- ▶ GEDORE szerszámmodulok által

## 5 Könnyen futó kerekek



- ▶ nagy terhelés esetén is: sima futás, mozgathatóság és irány stabilitás

## A különösen nagy igénybevételű feladatok alapja

### Corpul:

- ▶ Dimensiuni:  $1\ 625 \times 1\ 625 \times 510$  mm
- ▶ Platformă de lucru cu capac din PP cu aplatizare frontală și margini de protecție la rulare
- ▶ Manevrabil și ușor de condus cu mânerul de conducere
- ▶ Pereți laterali cu perforații euro de  $10 \times 38$  mm pentru fixarea cârligelor și sculelor
- ▶ Rotunjiri laterale pentru reducerea marginilor de coliziune
- ▶ Corp sudat, autoportant și rigid la torsiune
- ▶ Tablă din oțel, rezistentă la coroziune, vopsită în câmp electrostatic cu vopsea rezistentă la zgârieturi

### Sertare:

- ▶ **Blocarea individuală la extensie** previne deschiderea a mai mult decât un sertar și permite manevrarea cu o singură mână

- ▶ Încidere centralizată cu broască cu cilindru
- ▶ 6 sertare late ( $1\ 480 \times 400$ ) cu extensie completă
- ▶ Șine de ghidaj cu rulmenți cu bile
- ▶ Capacitate de încărcare per sertar 20 kg
- ▶ Tablă din oțel, rezistentă la coroziune, vopsită în câmp electrostatic cu vopsea rezistentă la zgârieturi

### Sistem de rulare GEDORE:

- ▶ Capacitate de încărcare totală 300 kg
- ▶ 4 roți cu deplasare ușoară, pe rulmenți cu bile (rolele pivotante de  $\varnothing 125$  mm), cu protecție la înfășurare, din care una cu blocare totală
- ▶ Chiar și în cazul unei încărcări mari se asigură: deplasarea ușoară, manevrabilitatea și stabilitatea direcției

Szerszámkocsi WSL-M6  
**SZETBEN KÉSZLETTEL**

# WSL-M-TS-172 WORKSTER SZERSZÁMTÁROLÓ KOCSI SZERSZÁMVÁLOGATÁSSAL

172-részes

**ÚJ** 264.900 Ft  
 336.423 Ft afával

- ▶ Munkaállvány PP-műanyag tetővel, lapos előlappal és görgővédő éllel
- ▶ Fűrge, és a fogantyúval könnyen irányítható
- ▶ Euro perforált oldalfalak 10 x 38 mm
- ▶ Lekerekített oldalak – Ütköző élek minimalizálása
- ▶ Széles fiókok (Szé. 480 x Mé. 400 mm), központi zárral, egykezes használat és egynél több fiók kihúzását megakadályozó retesszel
- ▶ Golyóscsapágyas vezetősínek a teljes kihúzhatóság érdekében
- ▶ Teherbíró képesség fiókonként 20 kg
- ▶ Összteherbírás 300 kg
- ▶ 4 golyóscsapágyas vezetőkerék Ø 125 mm szálvédővel, ezekből az egyik teljesen rögzíthető
- ▶ Acéllemez, rozsdamentes és karcálló bevonatos, GEDORE kék
- ▶ GEDORE szerszámkészlet metrikus felhasználásra
- ▶ GEDORE "Check-Tool" rendszer hiánytalanság ellenőrzésére szolgáló 2 színű szivacsbetétekkel



+



+

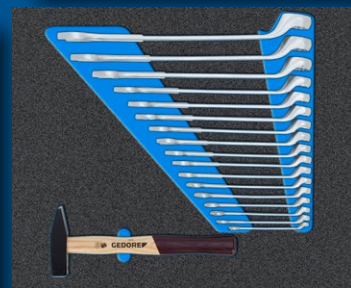
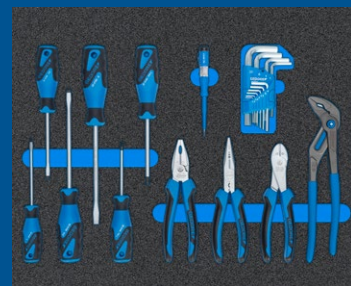

	Tartalma	Ma	Sz	Mé	részes Code	No.
6 fiók:	Csillag-villáskulcs sz. 1 B, SW 8 10 11 12 13 14 15 16 17	903	625	510	172 3100197	WSL-M-TS-172
5x 1. típus,	18 19 21 22 24 27 30 32 mm					
Ma. = 80 mm	Dugókulcs sz. C19, SW 8 10 11 12 13 14 15 16 17 18 19					
1x 2. típus,	20 21 22 24 27 30 32 mm					
Ma. = 160 mm	1/2" dugós csavarhúzó 6kt sz. IN19, SW 5 6 7 8 9 10 12 14 17 19 mm					
	1/2" átkapcsoló racsni sz. 1993 U-10 T					
	1/2" hosszabbító sz. 1990, 75 125 250 mm					
	1/2" hosszabbító sz. 1990 M, tartómágnessel					
	Bit-dugókulcs racsni 1/4" 35-részes, sz. 666-U-20					
	Torzióbit-készlet sz. 666-042					
	SilentGEAR 1/4" racsni csavarhúzó sz. 2675 bit-tartóval					
	Derékszög csavarhúzó sz. H 42-10, 6kt SW 1,3 1,5 2 2,5 3					
	4 6 8 10 mm					
	☉ Három komponensű csavarhúzó sz. 2150, 4 5,5 6,5 8 mm					
	☉ Három komponensű csavarhúzó sz. 2160 PH 1 2					
	Univerzális fogó sz. 142 10 TL, 10"					
	Multifunkcionális fogó sz. 8133-200 JC, 200 mm					
	Erősített oldalsípogó sz. 8316-180 JC, 180 mm					
	☉ Feszültség vizsgáló horony sz. 4615 3, 220-250 V, 3mm					
	Lakatoskalapács sz. 4 E-500, 500 g					
	Spirálfúró-készlet sz. 8550-024, Ø 1 1,5 2 2,5 3 3,5 4 4,5 5 5,5 6					
	6,5 7 7,5 8 8,5 9 9,5 10 10,5 mm					

## SB 7 R-004 RACSNIS CSILLAG-VILLÁSKULCS KÉSZLET, 4-részes

**ÚJ** **16.290 Ft**  
20.688 Ft<sub>afával</sub>

- ▶ A legkeresettebb méretek készletben
- ▶ Lapos kivitel
- ▶ UD-profilú
- ▶ Nagy nyomtérkátvitel
- ▶ Optimális érintkező felületek elérése érdekében csiszolja a pofát gondosan a pontos névértékre
- ▶ Süllyesztékben kovácsolva
- ▶ GEDORE vanádium acél, 31CrV3, krómozott



Tartalma	részes	Code	No.	
UD-profilú racsnis csillag-villáskulcs sz. 7 R, SW 10 13 17 19 mm	4	3100200	SB 7 R-004	0,600

## SB 7 R-010 RACSNIS CSILLAG-VILLÁSKULCS KÉSZLET, 10-részes

**ÚJ** **39.390 Ft**  
50.025 Ft<sub>afával</sub>

- ▶ A legkeresettebb méretek készletben
- ▶ Lapos kivitel
- ▶ UD-profilú
- ▶ Nagy nyomtérkátvitel
- ▶ Optimális érintkező felületek elérése érdekében csiszolja a pofát gondosan a pontos névértékre
- ▶ Süllyesztékben kovácsolva
- ▶ GEDORE vanádium acél, 31CrV3, krómozott



Tartalma	részes	Code	No.	
UD-profilú racsnis csillag-villáskulcs sz. 7 R, SW 8 10 12 13 14 15 16 17 18 19 mm	10	3100219	SB 7 R-010	1,265

## SB 60 S VILLÁSKULCS

állítható

- ▶ 15°-os pofaállítás
- ▶ Svéd modell, jobbmenetes görgő
- ▶ Beállító skálával
- ▶ Védett mechanika és kiegészítő ütőfelület teszi lehetővé a kis ütésekkel történő kezelést, anélkül, hogy ez a kulcs funkciójára káros hatást gyakorolna
- ▶ Recézett hornyolás biztosítja, hogy olajos kéznél is biztos megfogás legyen elérhető
- ▶ Felakasztó furattal
- ▶ Króm-vanádium acél
- ▶ Nikkelezett és krómozott, a fej köszörült

**3.610 Ft-tól**  
4.585 Ft<sub>afával</sub>



Méret "				Code	No.		Nettó ár	Bruttó ár
8	206,5	25	0-25	3100243	SB 60 S 8 C	0,340	<b>3.610</b>	<b>4.585</b>
10	254,5	30	0-30	3100251	SB 60 S 10 C	0,480	<b>5.460</b>	<b>6.934</b>
12	305,0	36	0-36	3100278	SB 60 S 12 C	0,780	<b>7.250</b>	<b>9.208</b>

## SB 7-08 CSILLAG-VILLÁSKULCS KÉSZLET

8-részes

- ▶ Kivitel DIN 3113 Form A, ISO 3318, ISO 7738
- ▶ Mindkét végén azonos kulcsnyílással
- ▶ Csillagfej 15°-os szögben, szűkített profilszárral
- ▶ GEDORE vanádium acél, 31CrV3, krómozott



**ÚJ** **16.590 Ft**  
21.069 Ft afával



Tartalma	részes	Code	No.	
UD-profilú gyűrűs csillag-villáskulcs sz. 7, SW 10 12 13 14 16 17 18 19 mm	8	3100227	SB 7-08	0,750

## SB 1 B-08 CSILLAG-VILLÁSKULCS KÉSZLET

8-részes

- ▶ Kivitel DIN 3113 Form B, ISO 3318, ISO 7738
- ▶ Azonos kulcsnyílással, csillagfej 10°-os hajlítással, UD-profillal
- ▶ GEDORE vanádium acél, 31CrV3, krómozott



**ÚJ** **19.890 Ft**  
25.260 Ft afával



Tartalma	részes	Code	No.	
Csillag-villáskulcs sz. 1B, SW 10 12 13 14 16 17 18 19 mm	8	3100235	SB 1 B-08	1,030

## S 6-005 VILLÁSKULCS KÉSZLET

5-részes

- ▶ Lapos fejekkel és megmarkolható szárral
- ▶ A matt krómozásnak köszönhető ólommentes optika
- ▶ A vékony profilszár biztonságos markolatot eredményez
- ▶ Optimális érintkező felületek elérése érdekében csiszolja a pofát a pontos névértékre

**6.590 Ft**  
8.369 Ft afával



Tartalma	részes	Code	No.	
villáskulcs sz. 6, SW 10x11 12x13 14x15 16x17 18x19 mm	5	3084973	S 6-005	0,4

## SB 137 ÖNZÁRÓ FOGÓ

- ▶ Beállító csavarral és meglazító karral
- ▶ Speciális pofa kerek, profil- és lapos anyagok biztos befogásért, feszítésért és megtartásért
- ▶ Egykezes használat
- ▶ Nagy feszítőnyomás könyökemelő átfordítással

**4.930 Ft-tól**  
6.261 Ft afával



		mm	"inch"	Code	No.		Nettó ár	Bruttó ár
175	7	25	1	1700022	SB 137 7	0,526	4.930	6.261
240	10	32	1.1/4	1700030	SB 137 10	0,288	5.590	7.099

## ERŐSÍTETT KOMBINÁLT FOGÓ

- 1 Az indukciósan edzett vágóélek (62 - 64 HRC) hosszú időn keresztül biztosítják az azonos vágási teljesítményt
- 2 A kitűnő minőségű, 2-komponenses kiegyenlítő védelemmel ellátott nyelek ergonomikus, fáradtság nélküli munkavégzést tesznek lehetővé.
- 3 Megfogófelület vágattal a kivételesen jó tartásért.
- 4 Durván fogazott megfogófelületek csavarok, csövek, stb. megszorításához
- 5 Magas vágási teljesítmény csekély erőáfordítással a vágógeometria, az excentrikus csapágszegecs és az ergonomikus markolat optimális összjátéka következtében



Erősített fogók: az előrehozott forgáspont és az ezáltal meghosszabbodott kar 35%-kal csökkenti az erőáfordítást

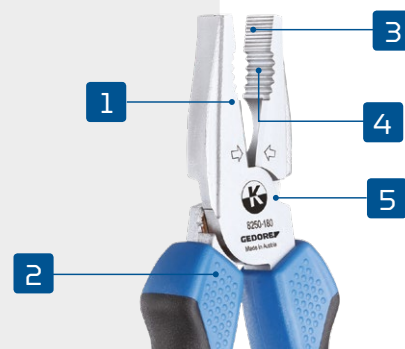

## ERŐSÍTETT OLDALCSÍPŐFOGÓ

- 1 Az indukciósan edzett vágóélek (63 - 65 HRC) hosszú időn keresztül biztosítják az azonos vágási teljesítményt
- 2 Magas vágási teljesítmény csekély erőáfordítással a vágógeometria, az excentrikus csapágszegecs és az ergonomikus markolat optimális összjátéka következtében



Erősített fogók: az előrehozott forgáspont és az ezáltal meghosszabbodott kar 35%-kal csökkenti az erőáfordítást



## UNIVERZÁLIS FOGÓ

- 1 Önzáró csöveken és anyákon
- 2 15-fokozatú egykezes beállítás
- 3 Csukló a nagyobb stabilitásért és tartósságért
- 4 Keskeny fogófej nehezen hozzáférhető helyekhez
- 5 Indukciósan edzett fogak
- 6 A soft-touch nyomógomb tehermentesíti a hüvelykujjat

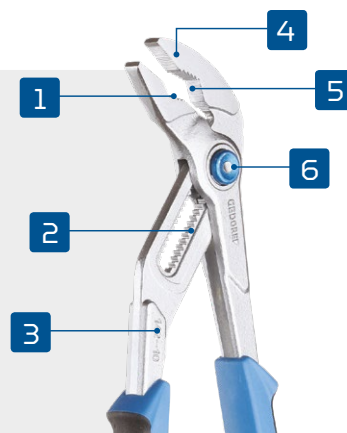

## TÖBBFUNKCIÓS FOGÓ

- 1 0,5/1,5/2,5 mm méretű kábelek csupaszítása<sup>2</sup>
- 2 Szigetelt lapos csatlakozódugasz zúzódása 1,0-2,5 mm<sup>2</sup>
- 3 Megfogófelület vágattal a biztonságosabb tartásért
- 4 Indukciósan edzett vágóél (62 - 64 HRC)
- 5 Kábelzáróvég krimpelés 0,5-2,5 mm<sup>2</sup>



## UNIVERZÁLIS FOGÓ

- 1 Felületérzékeny csavarozások kíméletes szerelése (pl. krómozott armatúrák) sima és párhuzamosan vezetett pófákkal
- 2 A tolómechanizmus lehetővé teszi a kulcsnyílás gyors és egyszerű beállítását
- 3 Kitűnő prés- és szorítóerő extrém magas ráfordítással (>1:10)
- 4 A csavarkulcs és fogó zseniális ötvözetű lehetővé teszi racsnis csillag-villáskulcsként történő használatát

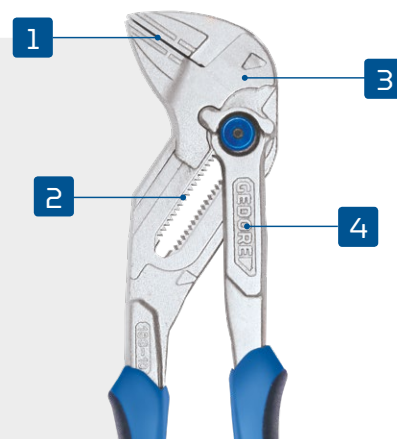

## SB 183 10 JC UNIVERZÁLIS FOGÓ

- ▶ A csavarkulcs és a fogó funkciója egy szerszámban
- ▶ DIN ISO 5743
- ▶ Két komplett csavarkulcs-készletet lehet helyettesíteni, egy metrikust és egy collosat (0 - 50mm ill. 0 - 1 7/8")
- ▶ Felületérzékeny csavarok (pl. krómozott armatúrák) kíméletes szerelése
- ▶ Szabályozható, univerzális szerszám csavarozáshoz
- ▶ Kitűnően használható különböző munkadarabok hajlításához, megtartásához, préseléséhez és megfogásához
- ▶ Holtjáték mentes berendezések élsérülés veszélye nélkül
- ▶ A kulcsnyílás beállítása tolómechanizmussal és párhuzamosan vezetett pófákkal, gyakorlatilag fokozatmentes
- ▶ A beállító biztos bekattanása a kiválasztott kulcsnyílásnál
- ▶ A tolómechanizmus aktiválása gyakorlatilag az összes beállító pozícióból
- ▶ „Racsnis csillag-villáskulcsként” használható hatlapú csavarok és anyák meghúzásához és meglazításához
- ▶ A magas ráfordítás (>1:10) erős prés- és szorítóerőt tesz lehetővé a pófákon
- ▶ Nagy terhelésnek kitéhető GEDORE különlegesen ötvöztött acélból készült
- ▶ Erős satuként használható útközben
- ▶ Optimális és ergonomikus illeszkedik a kézi szabályzó a pófák ill. a kulcsnyílás tartományaihoz



**ÚJ** **11.590 Ft**

14.719 Ft afával



Méret "	mm	Code	No.	
10	254	0-50 3100146	SB 183 10 JC	0,550

# 1101-002 FOGÓKÉSZLET

i-BOXX® 72 dobozban, 6-részes

▶ Gazdag fogókészlet sokoldalú felhasználáshoz

## Kábelcsupaszító fogó sz. 8098-160 JC

▶ Önműködően nyíló, rugóval és rögzítőcsavarral Ø 0,8 - 6,0 mm huzalokhoz<sup>2</sup>

## Erősített kombinált fogó, sz. 8250-180 JC

▶ A legkeményebb tartós igénybevételre nagy emelőhatással a könnyű vágáshoz

## Erősített oldalsípőfogó sz. 8316-180 JC

- ▶ Hosszabb emelőkar - könnyebb vágás
- ▶ Indukciósan edzett precíziós él, élkeménység 63 - 65 HRC
- ▶ Vágási teljesítmény Ø 1,4 - 2,0 mm
- ▶ Krómozott, két komponensű nyéllel

## Félkereksőrű fogó sz. 8132-160 JC

▶ Lapos-kerek, hosszú pofa, egyenes befogási felületek, fogazott a tartó, megfogó, hajlító és vágó munkákhoz

## Laposfogó sz. 8120-160 JC

▶ Hosszú pofával, fogazott befogási felületekkel a tartó- és hajlító munkákhoz

## Kereksőrű fogó sz. 8122-160 JC

- ▶ Hosszú pofával, fogazott befogási felületekkel hajlító munkákhoz
- ▶ GEDORE i-BOXX® 72 sz. 1101 L
- ▶ Kompatibilis GEDORE i-BOXX® Rack aktív sz. egységgel 1101 K



Tartalma	Sz	Mé	Ma	részes	Code	No.	
Kábelcsupaszító fogó sz. 8098-160 JC, 160 mm 2K-markolat	367	316	72	6	1708155	1101-002	1,740
Laposfogó sz. 8120-160 JC, 160 mm 2K-markolat							
Kereksőrű fogó sz. 8122-160 JC, 160 mm 2K-markolat							
Félkereksőrű fogó sz. 8132-160 JC, 160 mm 2K-markolat							
Erősített kombinált fogó, sz. 8250-180 JC, 180 mm 2K-markolat							
Erősített oldalsípőfogó sz. 8316-180 JC, 180 mm 2K-markolat							

## SB 142 TL UNIVERZÁLIS FOGÓ

- ▶ Soft-Touch nyomógomb
- ▶ Szabályzás finom fogazaton
- ▶ Egykezes beállítás
- ▶ Őnzáró anyákon és csöveken
- ▶ Keskeny fogófej nehezen hozzáférhető helyekhez
- ▶ Fogak indukciósan utánezdve

5.930 Ft-tól  
7.531 Ft<sup>afával</sup>

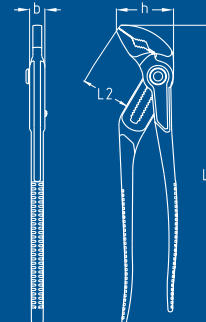

"inch 	L <sub>1</sub>	L <sub>2</sub>	b	h	mm 	Típusú	Code	No.		Nettó ár	Bruttó ár
7	180	32	6,5	40	37	17 fokozatban állítható	2723956	SB 142 7 TL	0,183	5.930	7.531
10	255	39	7,5	48	38	15 fokozatban állítható	1700111	SB 142 10 TL	0,371	6.260	7.950
12	309	43	8,5	55	44	17 fokozatban állítható	2081229	SB 142 12 TL	0,550	9.890	12.560



## S 8003 JC FOGÓKÉSZLET

3-részes

**13.190 Ft**  
16.751 Ft<sub>afával</sub>

### 8250 erősített kombinált fogó

- ▶ Kialakítás a DIN ISO 5746 szerint
- ▶ A legkeményebb tartós igénybevételre
- ▶ Hosszabb emelőkar - könnyebb vágás
- ▶ Csövekhez és lemezekhez
- ▶ Minden huzalhoz, zongorahúrhoz is
- ▶ Indukciósan edzett precíziós él, extra hosszú, élkeménység 62 - 64 HRC

### 8132 félkerekcsőrű fogó

- ▶ Kialakítás a DIN ISO 5745 szerint
- ▶ Lapos-gömbölyű pófával, egyenes befogási felületekkel, fogazott
- ▶ Tartó, megfogó, hajlító és vágó munkákhoz
- ▶ Indukciósan edzett precíziós él, élkeménység 61 - 63 HRC

### 8316 erősített oldalcsípőfogó

- ▶ Kialakítás a DIN ISO 5749 szerint
- ▶ Hosszabb emelőkar - könnyebb vágás
- ▶ Minden huzalhoz, zongorahúrhoz is
- ▶ Indukciósan edzett precíziós él, élkeménység 63 - 65 HRC
- ▶ JC = krómozott, két komponensű nyél, ergonomikus, kézvédő felülettel



Tartalma	részes	Code	No.	
Félkerekcsőrű fogó sz. 8132-160 JC, 160 mm 2K-markolat	3	6701110	S 8003 JC	0,766
Erősített kombinált fogó, sz. 8250-180 JC, 180 mm 2K-markolat				
Erősített oldalcsípőfogó sz. 8316-160 JC, 160 mm				

## 1102-008 FOGÓKÉSZLET

L-BOXX® Mini dobozban, 3-részes

**20.490 Ft**  
26.022 Ft<sub>afával</sub>

- ▶ Praktikus készlet-összeállítás
- ▶ Egydarabos választékkal
- ▶ Apró alkatrészek tárolására

### Univerzális fogó 142 7 TL

- ▶ Nyomógombként finombeállítás
- ▶ 15 fokozatban állítható
- ▶ Keskeny fogófej nehezen hozzáférhető helyekhez
- ▶ Eltolt megfogófelületek, anyákon és csöveken önzáró
- ▶ Fogak indukciósan utánezdve
- ▶ Acélszürke, kék merített csúszásmentesített markolat

### Erősített oldalcsípőfogó 8316-160 JC

- ▶ Hosszabb emelőkar - könnyebb vágás
- ▶ Indukciósan edzett precíziós él, élkeménység 63 - 65 HRC
- ▶ Kemény huzalhoz/zongorahúrhoz is max. Ø 2,0 mm-ig
- ▶ GEDORE különleges nemesített acél, olajban edzett
- ▶ Krómozott, két komponensű nyéllal

### Többfunkciós fogó 8133-200 JC

- ▶ Többfunkciós fogó mechanikus és elektronikus tartományokhoz
- ▶ Tartás, vágás, csupaszítás, krímpelés, becsípődés
- ▶ Lapos-kerek pófával, egyenes befogási felületekkel, fogazott

- ▶ Indukciósan edzett precíziós él, élkeménység 62 - 64 HRC
- ▶ Középkemény huzalokhoz 1,6 mm
- ▶ GEDORE különleges nemesített acél, olajban edzett



Tartalma	Sz	Mé	Ma	részes	Code	No.	
Erősített oldalcsípőfogó sz. 8316-160 JC, 160 mm 2K-markolat	260	155	63	3	2951797	1102-008	0,977
Multifunkcionális fogó sz. 8133-200 JC, 200 mm 2K-markolat							
7" Univerzális fogó sz. 142 7 TL							

# S 8393 FOGÓKÉSZLET

3-részes

**AKCIÓ**

**11.590 Ft**

14.719 Ft<sup>afával</sup>

## 8314 erősített oldalsípőfogó

- ▶ Nagyobb erőfejtés a markolat konvex kialakítása következtében
- ▶ Karcsú fejű modell, ideális szűk helyviszonyokhoz
- ▶ Indukciósan edzett precíziós él, élkeménység 63 - 65 HRC
- ▶ Acélszürke, kék merített csúszásmentesített markolat

## 142 Univerzális fogó

- ▶ Nyomógombként finombeállítás
- ▶ 15 fokozatban állítható
- ▶ Keskeny fogófej nehezen hozzáférhető helyekhez
- ▶ Eltolt megfogófelületek, anyákon és csöveken önzáró
- ▶ Fogak indukciósan utánedzve
- ▶ Acélszürke, kék merített csúszásmentesített markolat

## 8250 erősített kombinált fogó

- ▶ A legkeményebb tartós igénybevételre
- ▶ Hosszabb emelőkar - könnyebb vágás
- ▶ Csövekhez és lemezekhez
- ▶ Minden huzalhoz, zongorahúrhoz is max. Ø 2,0 mm-ig



Tartalma	részes	Code	No.	kg
10" Univerzális fogó sz. 142 10 TL	3	3012859	S 8393	1,071
Erősített kombinált fogó, sz. 8250-200 JC, 200 mm 2K-markolat				
Erősített oldalsípőfogó sz. 8314-180 JC, 180 mm 2K-markolat				

# SB VDE 8131 AB-200 H VDE TÖBBFUNKCIÓS FOGÓ

tokszigeteléssel, hajlított

- ▶ Kábelvágó: lehetővé teszi akár 5x2,5 mm-es és Ø 12 mm-es kábelek könnyű vágását<sup>2</sup>
- ▶ Szigetelést eltávolító pengék: Szigetelés-eltávolítási lehetőség 1,5 mm<sup>2</sup> und 2,5 mm-es<sup>2</sup> huzalokhoz
- ▶ Krímpelő profil: Végelzárók krímpelése
- ▶ Fogazott megfogófelület: különleges tartóerő kábelek és huzalok húzásakor installációs munkáknál
- ▶ Hajlított fogóél: lehetővé teszi a csuklókímélő munkát és munkadarab figyelését

**8.590 Ft**

10.909 Ft<sup>afával</sup>



l- mm -l	Code	No.	kg
200	3100383	SB VDE 8131 AB-200 H	0,217

# 1102-005 VDE VDE SZIGETELT SZERSZÁMKÉSZLET

L-BOXX® Mini dobozban, 3-részes

**19.890 Ft**  
25.260 Ft afával

- ▶ Slim PZ-csavarhúzóval, VDE többfunkciós fogóval és VDE erősített oldalcspó fogóval
- ▶ GEDORE L-BOXX® Mini egységben, Inkluzív egydarabos választék
- ▶ Apró alkatrészek tárolására alkalmas

## VDE 2162 PZ VDE-csavarhúzó SLIM DRIVE

- ▶ Rendkívül kicsi pengeátmérő teljeskörű mechanikus és elektromos biztonság mellett

## VDE 8131 AB VDE-többfunkciós fogó

- ▶ Kábelvágó: lehetővé teszi akár 5x2,5 mm-es és Ø 12 mm-es kábelek könnyű vágását<sup>2</sup>
- ▶ Szigetelést eltávolító pengék: Szigetelés-eltávolítási lehetőség 1,5<sup>2</sup> és 2,5 mm-es<sup>2</sup> huzalokhoz
- ▶ Krimpelő profil: Kábelzáróvétek krimpelése
- ▶ Hajlított fogóél: lehetővé teszi a csuklókimélő munkát és munkadarab figyelését
- ▶ Szárak az EN 60900/IEC 60900 szerinti VDE tokszigeteléssel 1000 V-ig

## VDE 8314 VDE-oldalvágó

- ▶ Karcsú fejú modell, ideális szűk helyviszonyokhoz
- ▶ Indukciósan edzett precíziós él, élkeménység 63 - 65 HRC
- ▶ Szárak az EN 60900/IEC 60900 szerinti VDE tokszigeteléssel 1000 V-ig

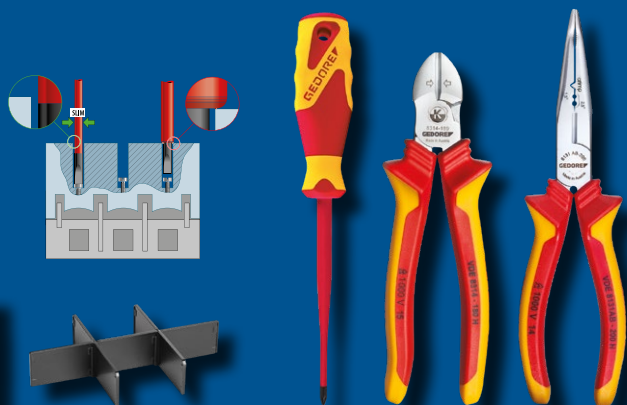

Tartalma	Sz	Mé	Ma	részes	Code	No.	kg
VDE erősített oldalcspó fogó sz. VDE 8314-180 H, 180 mm	260	155	63	3	2951762	1102-005 VDE	0,950
VDE többfunkciós fogó sz. VDE 8131 AB-200 JC, 200 mm szögletes							
VDE keresztornyos csavarok sz. VDE 2162 PZ 1, SLIM							

# VDE S 8321 H VDE SZIGETELT SZERSZÁMKÉSZLET

4-részes

**ÚJ 19.590 Ft**  
24.879 Ft afával

- ▶ Praktikus készlet-összeállítás

## VDE 8314-160 H VDE-oldalvágó

- ▶ Karcsú fejú modell, ideális szűk helyviszonyokhoz
- ▶ Indukciósan edzett vágóélek

## VDE 8131 AB-200 VDE-többfunkciós fogó

- ▶ Különösen villanszerelők igényeihez alakított fogók VDE-kivitelben a következő funkciókkal:
- ▶ Kábelvágó: lehetővé teszi akár 5x2,5 mm-es és Ø 12 mm-es kábelek könnyű vágását<sup>2</sup>
- ▶ Szigetelést eltávolító pengék: Szigetelés-eltávolítási lehetőség 1,5<sup>2</sup> és 2,5 mm-es<sup>2</sup> huzalokhoz
- ▶ Krimpelő profil: Kábelzáróvétek krimpelése

## VDE 2172 + VDE 2162 VDE-csavarhúzó SLIM DRIVE

- ▶ Rendkívül kicsi pengeátmérő teljeskörű mechanikus és elektromos biztonság mellett



Tartalma	részes	Code	No.	kg
VDE-oldalvágó merített szigeteléssel sz. VDE 8314-160 H, 160 mm	4	3100340	VDE S 8321 H	0,763
Szögletes VDE többfunkciós fogó tokszigeteléssel sz. VDE 8131-AB-200 H, 200 mm				
VDE-csavarhúzó SLIM DRIVE horony sz. VDE 2172 3,5, 3,5 mm				
VDE-csavarhúzó SLIM DRIVE keresztornyos sz. VDE 2162 PH 2				

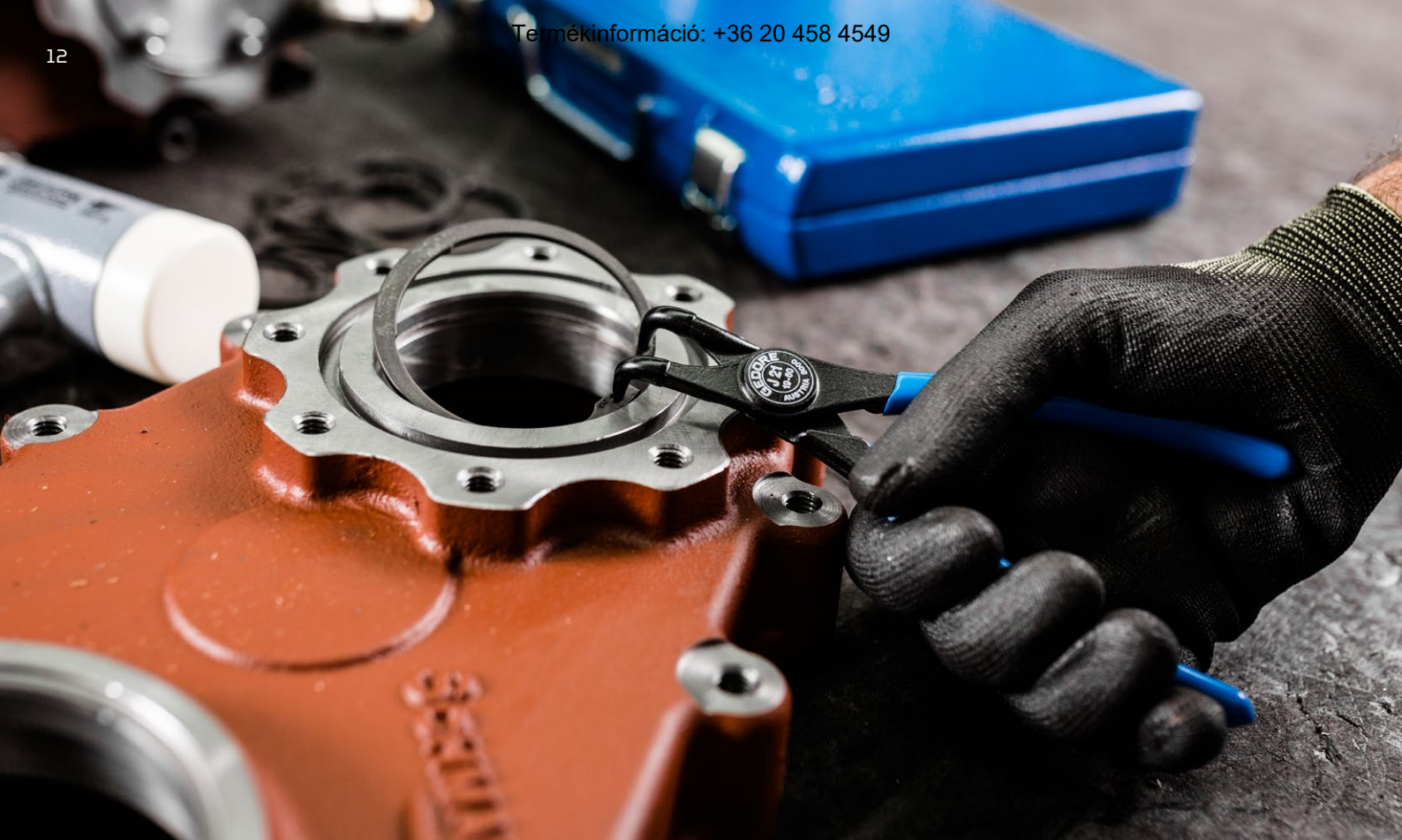

## SEEGER-FOGÓ

- 1 A lapított csúcsos fogókkal könnyebb elérni a rögzítőgyűrű szemeket
- 2 Nem vesznek el, mert a belül található rugó megkönnyíti a munkát a külső rögzítőgyűrű fogóval
- 3 Kopásmentes és precíz! Az edzett és nagy terhelésnek kitett hegy kitűnő minőségű csapágyacélból készül, így abszolút hengeres
- 4 Gondosan csavarozott csukló. A csavar lehetővé teszi a fogószár egyszerű utánállítást
- 5 A kellemes fogású csúszásmentesített markolatok megakadályozzák a kéz lecsúszását

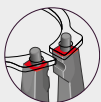
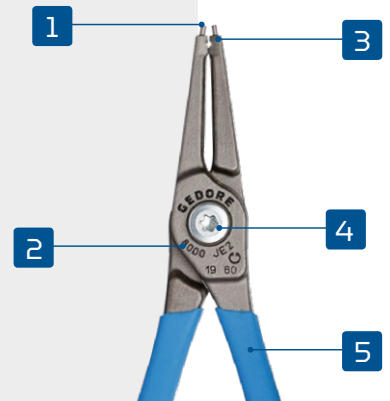

▶ A rögzítőgyűrű nagy felfekvőfelülete gátolja a rögzítőgyűrű elcsavarodását

▶ A hegy formazáró préseléssel rögzített, ezért nem vész el

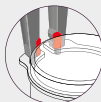

▶ Nincs tartóhorony a hegyekben, így nem lehet véletlenül meghajlítani, és teljesen sima marad. További előny, hogy a hegyeket nem gyengíti meg a tartóhorony (horonyhatás miatti előre meghatározott töréspont).

### Jó tanács

#### Így elkerüli a rögzítőgyűrű megcsavarodását!

A rögzítőgyűrűk beépítésekor mindig ügyeljen a helyes beépítőoldalra. A rögzítőgyűrűk „szemei” stancoltak. Ezért ezek a lyukak enyhén kúposok. A szemek\* szűkebb oldala fekdjön fel a fogóra, hogy így ne tudjon elcsavarodni a gyűrű.

\* A horony nélküli oldal egyben a szemek szűkebb oldala is.

## S 8000 JE SEEGER-FOGÓ KÉSZLET

a belső rögzítőgyűrűkhöz, 4-részes

- ▶ Népszerű összeállítás
- ▶ Benyomott csúcsok jó kopásállóságú gördülőcsapágy-acélból
- ▶ Csavarodásgátló hegygeometria belső rögzítő gyűrűkhöz
- ▶ Egyenes és 90°-os pófák

# 13.190 Ft

16.751 Ft afával

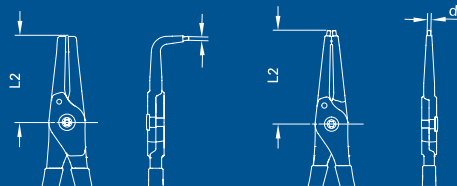

8000 JE 11 + 8000 JE 21

8000 JE 1 + 8000 JE 2

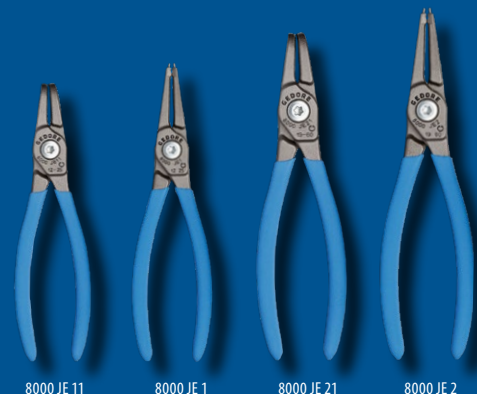

8000 JE 11

8000 JE 1

8000 JE 21

8000 JE 2

Tartalma	részes	Code	No.	
Seeger-fogó belső biztosítógyűrűkhöz sz. 8000 JE 1, egyenes, 12-25 mm	4	3041999	S 8000 JE	0,516
Seeger-fogó belső biztosítógyűrűkhöz sz. 8000 JE 2, egyenes, 19-60 mm				
Seeger-fogó belső biztosítógyűrűkhöz sz. 8000 JE 11, szögletes, 12-25 mm				
Seeger-fogó belső biztosítógyűrűkhöz sz. 8000 JE 21, szögletes, 19-60 mm				

○ mm	○ inch	Ho	L <sub>2</sub>	d		Code	No.
12-25	3/8-1	129	30	1,3	0,090	2930838	8000 JE 11
19-60	3/4-2.3/8	170	43	1,8	0,160	2930846	8000 JE 21
12-25	3/8-1	139	41	1,3	0,090	2930765	8000 JE 1
19-60	3/4-2.3/8	182	54	1,8	0,160	2930773	8000 JE 2

## S 8000 AE SEEGER-FOGÓ KÉSZLET

külső rögzítőgyűrűkhöz, 4-részes

- ▶ Népszerű összeállítás
- ▶ Benyomott csúcsok jó kopásállóságú gördülőcsapágy-acélból
- ▶ Csavarodásgátló hegygeometria külső rögzítő gyűrűkhöz
- ▶ Egyenes és 90°-os pófák

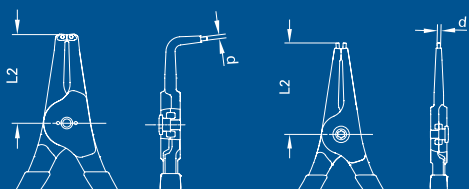

8000 AE 11 + 8000 AE 21

8000 AE 1 + 8000 AE 2

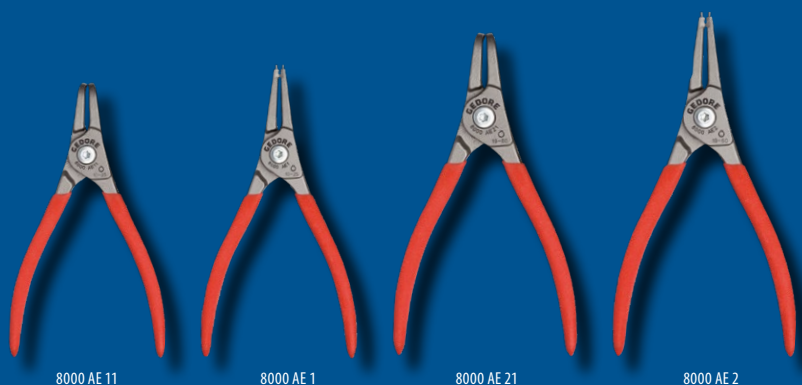

8000 AE 11

8000 AE 1

8000 AE 21

8000 AE 2

Tartalma	részes	Code	No.	
Seeger-fogó külső biztosítógyűrűkhöz sz. 8000 AE 1, egyenes, 10-25 mm	4	3041980	S 8000 AE	0,566
Seeger-fogó külső biztosítógyűrűkhöz sz. 8000 AE 2, egyenes, 19-60 mm				
Seeger-fogó külső biztosítógyűrűkhöz sz. 8000 AE 11, szögletes, 12-25 mm				
Seeger-fogó külső biztosítógyűrűkhöz sz. 8000 AE 21, szögletes, 19-60 mm				

● mm	● inch	Ho	L <sub>2</sub>	d		Code	No.
10-25	3/8-1	133	27	1,3	0,095	2930706	8000 AE 11
19-60	3/4-2.3/8	170	44	1,8	0,180	2930714	8000 AE 21
10-25	3/8-1	145	39	1,3	0,095	2930668	8000 AE 1
19-60	3/4-2.3/8	183	57	1,8	0,180	2923602	8000 AE 2

# S 8000 E SEEGER-FOGÓ KÉSZLET

4-részes

- ▶ Népszerű összeállítás
- ▶ Benyomott csúcsok jó kopásállóságú gördülőcsapágy-acélból
- ▶ Elcsavarodást gátló élgeometria
- ▶ Belső és külső biztosító gyűrűkhöz
- ▶ Egyenes és 90°-os pofák

# 13.190 Ft

16.751 Ft afával

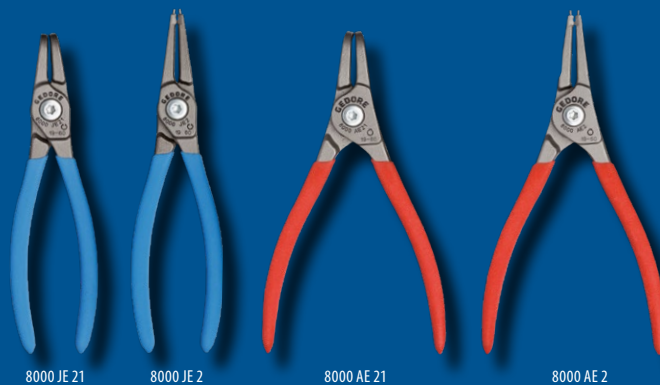
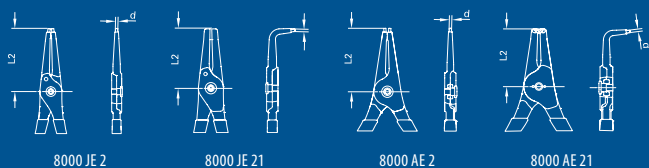

Tartalma	részes	Code	No.	
Seeger-fogó külső biztosítógyűrűkhöz sz. 8000 AE 2, egyenes, 19-60 mm	4	2931877	S 8000 E	0,770
Seeger-fogó külső biztosítógyűrűkhöz sz. 8000 AE 21, szögletes, 19-60 mm				
Seeger-fogó belső biztosítógyűrűkhöz sz. 8000 JE 2, egyenes, 19-60 mm				
Seeger-fogó belső biztosítógyűrűkhöz sz. 8000 JE 21, szögletes, 19-60 mm				

○ mm	○ inch	● mm	● inch	Ho	L <sub>p</sub>	d		Code	No.
		19-60	3/4-2.3/8	170	44	1,8	0,180	2930714	8000 AE 21
		19-60	3/4-2.3/8	183	57	1,8	0,180	2923602	8000 AE 2
19-60	3/4-2.3/8			170	43	1,8	0,160	2930846	8000 JE 21
19-60	3/4-2.3/8			182	54	1,8	0,160	2930773	8000 JE 2



## Úton a GEDORE-val: dugókulcs készlet szövettáskában

Ahhoz, hogy a karbantartáshoz vagy szereléshez megfelelő felszereléssel rendelkezünk, néha hiányzik egy helytakarékos szerszám szállítási megoldás. Ezért a különböző GEDORE dugókulcs készletek könnyű de erős szövettáskában kaptak helyet. A racsnis váltókarok, a bitek és a tartozékok egy puha habmodulba vannak ágyazva, amely közvetlenül behelyezhető a GEDORE műhelykocsiba. A táskák erős tépőzárja megakadályozza, hogy a hordozás közben véletlenül kinyíljanak. Aki útközben is kéznél szeretné tudni GEDORE dugókulcskészletét, az itt megtalálja számítását.

### TEXTILTÁSKÁBAN

- 1 Biztonságos szerszám szállítás, köszönhetően az ellenálló és vízálló textil felületnek
- 2 Kényelmes szállítás az ergonomikus fogónak köszönhetően
- 3 Szerszám rögzítés a táskában profil erősítésű éleknek köszönhetően
- 4 Robusztus szövettáska, amely kompatibilis a GEDORE moduláris rendszerrel
- 5 Könnyű nyitás és zárás a tépőzáras rendszernek köszönhetően



## TC 666-MU-20 BIT-DUGÓKULCS-KÉSZLET RACSNIVAL 1/4" TEXTILTÁSKÁBAN

35-részes

- ▶ Nagyon vékony falú 1/4" dugókulcsbetétek
- ▶ Gépi és kézi használatra alkalmas
- ▶ Robusztus textiltáska erős tépőzárral és hordozó fogantyúval
- ▶ A szerszámok út közben is mindig kéznél vannak víztől és szennyeződésektől védő táskákban
- ▶ A szerszámok csúszásmentes tárolása
- ▶ GEDORE Check-Tool-rendszer



**ÚJ** **25.790 Ft**  
32.753 Ft. afával



Tartozék	Racsnis	Betétek	részes	Code	No.	
Kardánhosszabbító 1/4" 50 mm	GEDORE átkapcsoló racsnis 1/4"	1/4" erősített dugókulcs SW 4,5 5 5,5 6 7 8 9	35	3085015	TC 666-MU-20	0,550
Bit-adapter 1/4" 4kt - 1/4" 6kt	2093 U-20	10 11 12 13 mm				
Adapter 1/4" 6kt kívül - 1/4" 4kt kívül		1/4" Csavarhúzóhegy 6kt, SW 4 5 6 8 mm				
		1/4" Csavarhúzóhegy TX, T10 T15 T20 T25 T27 T30 T40				
		1/4" Csavarhúzóhegy kereszthorony PH1 PH2 PH3				
		1/4" Csavarhúzóhegy kereszthorony PZ1 PZ2 PZ3				
		1/4" Csavarhúzóhegy horony 4,5 5,5 6,5 mm				

## TC 19-20-MU-10 DUGÓKULCS KÉSZLET 1/4"-1/2" TEXTILTÁSKÁBAN

**ÚJ** **65.890 Ft**  
83.680 Ft.afával

52-részes

- ▶ Szerszámkészlet metrikus méretekkel
- ▶ Robusztus karos átkapcsoló racsával, nyomógombos kioldással
- ▶ Robusztus textiltáska erős tépőzárral és hordozó fogantyúval
- ▶ GEDORE-szerszámkocsival kompatibilis habosított anyag modul
- ▶ A szerszámok út közben is mindig kéznél vannak víztől és szennyeződésektől védő táskákban
- ▶ A szerszámok csúszásmentes tárolása
- ▶ GEDORE Check-Tool-rendszer



Racsn	Betétek	Tartozék	részes	Code	No.	
U-10 1993 U-10 T	C19 10 12 13 15 16 17 18 19 22 24 27 30 32	Kardánhosszabbító 1/2"	52	3085031	TC 19-20-MU-10	3,3
U-3 2093 U-3 T	D20 4 5 6 7 8 9 10 11 12 13	sz. 1990 KR-10				
	680 4 5,5 6,5	2090-4				
	685 3 4 5 6	620				
	685 X 5 6 8	- 676				
	687 TX T10 T15 T20 T25 T27 T30 T40	699				
	690 1 2					
	690 PZD 1 2 3					

## TC 19-MU-10 DUGÓKULCS KÉSZLET 1/2" TEXTILTÁSKÁBAN

**ÚJ** **32.790 Ft**  
41.643 Ft.afával

16-részes

- ▶ Szerszámkészlet metrikus méretekkel
- ▶ Robusztus karos átkapcsoló racsával, nyomógombos kioldással
- ▶ Robusztus textiltáska erős tépőzárral és hordozó fogantyúval
- ▶ GEDORE 1500 CT modulrendszerrel kompatibilis textiltáska
- ▶ GEDORE-szerszámkocsival kompatibilis habosított anyag modul
- ▶ GEDORE Check-Tool-rendszer



Betétek	Racsn	Tartozék	részes	Code	No.	
C19 10 12 13 15 16 17	U-10 1993 U-10 T	1990 KR-5	16	3085023	TC 19-MU-10	2,8
18 19 22 24 27 30 32		1990 -10				



## D 20 KMU-20 DUGÓKULCS KÉSZLET 1/4"

37-részes

- ▶ Kovácsolt, nemesacél hatlapú vagy 12 szögletű dugókulcsbetétekkel
- ▶ Szerszámok GEDORE-Vanádium acélból 31CrV3
- ▶ Készlet robusztus karos átkapcsoló racsnival, nyomógombos kioldással



6,3 1/4 6,3 1/4 mm



**31.090 Ft**  
39.484 Ft afával

Racsn	Betétek	Tartozék	■"	■	részes Code	No.	📦
2093 U-20	⚙️ D 20 4 5 6 7 8 9 10 11 12 13 ⚙️ 680 4 5,5 6,5 ⚙️ 685 3 4 5 6 ⚙️ 685 X 5 6 8 ⚙️ 687 TXT10 T15 T20 T25 T27 T30 T40 ⚙️ 690 1 2 ⚙️ 690 PZD 1 2 3	📏 2090-4 📏 620 676 699	1/4	6,3	37 1822373	D 20 KMU-20	0,712

## 19 V20U-20 DUGÓKULCS-KÉSZLET 1/4"+1/2"

81-részes

- ▶ Kovácsolt, nemesacél hatlapú dugókulcsbetétekkel
- ▶ Szerszámok GEDORE-Vanádium acélból 31CrV3
- ▶ Készlet robusztus karos átkapcsoló racsnival, nyomógombos kioldással
- ▶ Kék GEDORE acéllemez kazettában
- ▶ Méretek: 425 x 277 x 55 mm



UNIT FIVE 12,5 1/2 6,3 1/4 6,3 1/4 8 5/16 mm



**112.900 Ft**  
143.383 Ft afával

Racsn	Betétek	Tartozék	részes Code	No.	📦
1/2 1993 U-20	📏 19 10 11 12 13 14 15 16 17 18 19 21 22 24 27 30 32 36	📏 1990 KR-5 -10 📏 2090-4 📏 2095 📏 620 676 699 📏 KB 819	81 1550691	19V20U-20	7,4
1/4 2093 U-20	⚙️ D 20 4 5 5,5 6 7 8 9 10 11 12 13 ⚙️ 680 4 4,5 5,5 6,5 ⚙️ 685 2 2,5 3 4 5 6 8 ⚙️ 685 X 5 6 8 ⚙️ 687 TXT10 T15 T20 T25 T27 T30 T40 ⚙️ 690 1 2 3 ⚙️ 690 PZD 1 2 3 ⚙️ 885 3 4 5 6 8 10 ⚙️ 885 X 5 6 8 10 12 ⚙️ 887 TX T27 T30 T40 T45 T50				

## 19 EMU-20 DUGÓKULCS KÉSZLET 1/2"

23-részes

- ▶ Kovácsolt és nemesített, kézi működtetésű 6-lapú UD-profilos dugókulcsbetétekkel
- ▶ Szerszámok GEDORE-Vanádium acélból 31CrV3
- ▶ Készlet robusztus karos átkapcsoló racsával, nyomógombos kioldással
- ▶ Kék GEDORE acéllemez kazettában
- ▶ Méretek: 425 x 277 x 55 mm

# 65.890 Ft

83.680 Ft<sub>afával</sub>

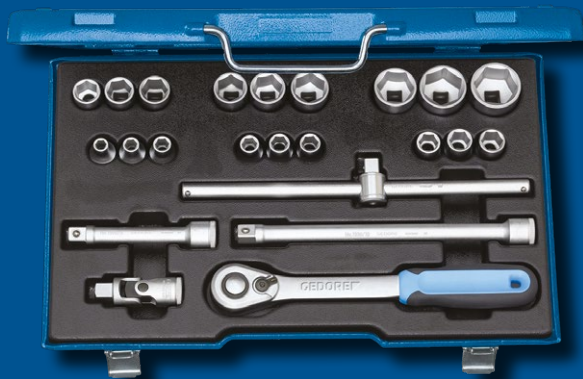

12,5 1/2 mm

Racsn	Betétek	Tartozék	részes Code	No.	
1993 U-20	19 8 9 10 11 12 13 14 15 16 17 18 19 21 22 24 27 30 32	1987 1990-5 -10 1995	23 2545837	19 EMU-20	6,8

## 32 EMZ DUGÓKULCS KÉSZLET 3/4"

14-részes

- ▶ Edzett, polírozott, fényezett kézihasználatú dugókulcsok 6 szögletű fejekkel
- ▶ Racsnis, kialakítás a DIN 3122, ISO 3315 szerint
- ▶ Áttolható négyszöggel, középfinom fogazással és nagyon robusztus
- ▶ Hajtósög: 10°
- ▶ Szerszámok GEDORE-Vanádium acélból 31CrV3
- ▶ GEDORE vanádium acél, 31CrV3, krómozott
- ▶ Kék GEDORE acéllemez kazettában
- ▶ Méretek: 525 x 203 x 73 mm

# 98.890 Ft

125.590 Ft<sub>afával</sub>



Racsn	Betétek	Tartozék	"		részes Code	No.	
Z-94 3293 Z-94	32 22 24 27 30 32 36 38 41 46 50	3287 3290-8 -16	3/4	20	14 6280180	32 EMZ	11,4

## SB 19 SL-08 DUGÓKULCSBETÉTEK 6-LAPÚ 1/2" DUGÓKULCSSTARTÓRA, 9-részes

**ÚJ** 18.190 Ft  
23.101 Ft afával

- ▶ A mágneses dugókulcsstartó lehetővé teszi a biztonságos rögzítést, pl. szerszámkocsokra vagy fémszekrényekre
- ▶ dugókulcsbetétek 6-lapú UD-profillal
- ▶ Kialakítás a DIN 3124, ISO 2725-1 szerint
- ▶ Belső négylapú hajtással a DIN 3120 - C 12,5, ISO 1174 szerint, golyós fogóbarázdával
- ▶ Kézi működtetésű, tapadó keresztrecézéssel
- ▶ GEDORE vanádium acél, 31CrV3, kőszerűlt, krómozott



Betétek	Tartozék	Code	No.	
○ 19 10 12 13 15 16 17 18 19	SL 1912	3100456	SB 19 SL-08	1476

## SB S 1932-04 ADAPTERKÉSZLET 3/8" - 3/4" 4-részes

**ÚJ** 9.890 Ft  
12.560 Ft afával

- ▶ Készlet 3/8" és 3/4" közötti szűkítő és bővítő elemmel négyszögletű dobozban
- ▶ 1/2" kardánhosszabbító gömbfejvel
- ▶ DIN 3120 és ISO 1174 szabvány szerinti négyszög hajtással rendelkező kézzel működtetett golyós rögzítésű dugókulcs készletekhez
- ▶ A hosszabbító legfeljebb 15° lengéstartományt tesz lehetővé
- ▶ Húzóerő max. 230 Nm
- ▶ GEDORE vanádium acél, 31CrV3, kőszerűlt, krómozott



Tartalma	részes	Code	No.
Átalakító 1/2"-ről 3/4"-ra sz. 1932	4	3100189	SB S 1932-04
Átalakító 1/2"-ről 3/8"-ra No. 1930			
Átalakító 3/4"-ről 1/2"-ra No. 3219			
1/2" kardánhosszabbító sz. 1990 KR-2			

## SB 2093 U-20 IRÁNYVÁLTÓS RACSNISKULCS 1/4"

**10.890 Ft**  
13.830 Ft afával

- ▶ Univerzális felhasználás az iparban és az autóiparban, szűk terekben
- ▶ Kialakítás a DIN 3122, ISO 3315 szerint
- ▶ Kis csepp alakú fej szűk csavarozási helyekhez
- ▶ Finom és sűrű fogazás (40 fog), irányváltó, fejrögzítés
- ▶ Visszafordulási szög 9°
- ▶ 2 komponensű csúszásbiztos markolat
- ▶ Kézi dugókulcs betéthez és hosszabbító elemhez való négyszögkialakítás a DIN 3120 - C 6,3, ISO 1174 szerint, golyós rögzítés a dugókulcsok fogadására
- ▶ GEDORE vanádium acél, 31CrV3, krómozott



6,3 1/4"

"	mm	°	mm	mm	Fejszélesség	Code	No.	
1/4	6,3	9	127	20	24,6	3100294	SB 2093 U-20	0,095

## SB 3093 U-20 IRÁNYVÁLTÓS RACSNISKULCS 3/8"

- ▶ Univerzális felhasználás az iparban és az autópárban, szűk terekben
- ▶ Kialakítás a DIN 3122, ISO 3315 szerint
- ▶ Kis csepp alakú fej szűk csavarozási helyekhez
- ▶ Finom és sűrű fogazás (60 fog), irányváltó, fejrögzítés
- ▶ Visszafordulási szög 6°
- ▶ 2 komponensű csúszásbiztos markolat
- ▶ Kézi dugókulcs betéthez és hosszabbító elemhez való négyszögkialakítás a DIN 3120 - C 10, ISO 1174 szerint, golyós rögzítés a dugókulcsok fogadására
- ▶ GEDORE vanádium acél, 31CrV3, krómozott



**13.190 Ft**  
16.751 Ft<sub>afával</sub>

"		°	mm	mm	Fejzélesség	Code	No.	kg
3/8	10	6	200	29,7	34,2	3100308	SB 3093 U-20	0,292

## SB 1993 U-20 IRÁNYVÁLTÓS RACSNISKULCS 1/2"

- ▶ Univerzális felhasználás az iparban és az autópárban, szűk terekben
- ▶ Kialakítás a DIN 3122, ISO 3315 szerint
- ▶ Kis csepp alakú fej szűk csavarozási helyekhez
- ▶ Finom és sűrű fogazás (60 fog), irányváltó, fejrögzítés
- ▶ Visszafordulási szög 6°
- ▶ 2 komponensű csúszásbiztos markolat
- ▶ Kézi dugókulcs betéthez és hosszabbító elemhez való négyszögkialakítás a DIN 3120 - C 12,5, ISO 1174 szerint, golyós rögzítés a dugókulcsok fogadására
- ▶ GEDORE vanádium acél, 31CrV3, krómozott



**13.190 Ft**  
16.751 Ft<sub>afával</sub>

"		°	mm	mm	Fejzélesség	Code	No.	kg
1/2	12,5	6	270	37,5	41	3100286	SB 1993 U-20	0,536

## 1993 TU-10 TELESZKÓPOS RACSNIS KULCS 1/2"

- ▶ Hosszabb erőkar a nagyobb forgatónyomaték érdekében, max. 600 Nm
- ▶ 400 és 600 mm között, nyolc állásban állítható
- ▶ Visszafordulási szög 7,5°
- ▶ Nyomógombos kioldás
- ▶ Racsnirögzítő középállásban

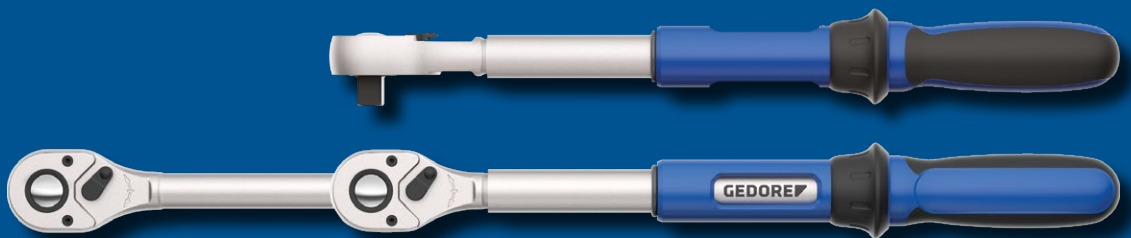

**29.790 Ft**  
37.833 Ft<sub>afával</sub>

"		°	mm	Code	No.	kg
1/2	12,5	7,5	400-600	3041859	1993 TU-10	1,310

## Aki ismeri a fogásokat

A bitek időnként igazi türelemjátékot jelentenek: A gyakori, gépileg végzett csavarozásnál kopás lép fel, a csavarfejek kirojtosodnak vagy a bitek állandóan kicsúsznak a csavarfejből. A torziós zónával rendelkező bitek különösen a jelentős erővel végzett gépi csavarozáshoz alkalmasak, mivel optimálisan veszik fel a terhelést és elnyelik a forgatónyomaték-csúcsokat. Nem torzulnak, így rendkívül tartósak. Ez kíméli a csavarokat és a gépeket, ami rendkívüli mértékben megnöveli az élettartamukat. Az új 42 részes torziós bitkészlet különböző bitek univerzális összeállítását tartalmazza, 3 különböző hosszúságban, valamint 2 behajtó adapterrel 1/4" és 3/8" méretű behajtókhoz. A reteszelő és gyorscserélő funkcióval ellátott, rendkívül vékony mágneses bittartónak köszönhetően a bitek veszteségmentesen meghosszabbíthatók. Gépi felvétellel rendelkező három mágneses dugókulcs bővíti ki az alkalmazás körét.

## 666-042 TORZIÓS BITKÉSZLET

42-részes

- ▶ Torziós zóna a bitek terhelés alatti védelmére, a forgatónyomaték-csúcsokat kíméletesen lefékezi és így az élettartam megnő
- ▶ Rendkívül karcsú, önbiztosító mágneses bittartóval, gyorscsere funkcióval
- ▶ Lágy és kemény csavarokhoz egyaránt
- ▶ Útveszvarozáshoz alkalmas
- ▶ Rendkívül erős mágnes

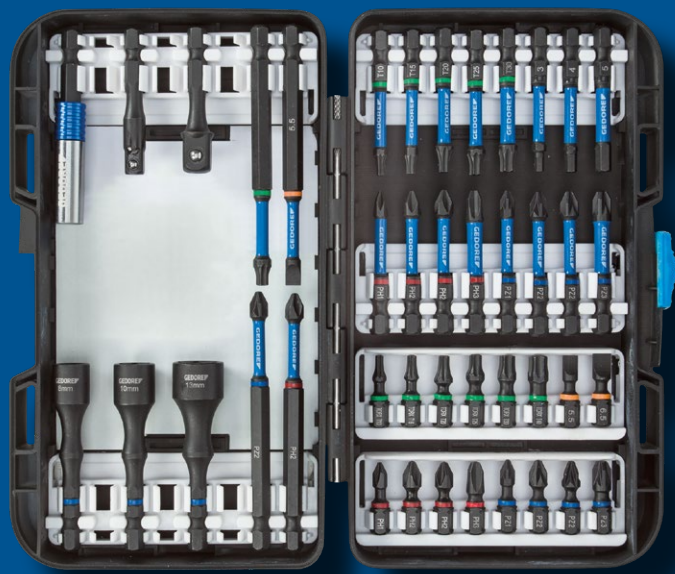

**ÚJ** **9.890 Ft**  
12.560 Ft afával

Tartalma	részes	Code	No.	
1/4" bitek, 25 mm	42	3100316	666-042	0,670
1/4" lapos 5,5, 6,5 mm, 1/4" csillag PR 2, 1/4" csillag PH 1 2 2 3,				
1/4" csillag PZ 1 2 2 3, 1/4" TX T10 T15 T20 T25 T30 T40				
1/4" bitek, 50 mm				
1/4" imbusz 3 4 5 mm, 1/4" csillag PH 1 2 2 3				
1/4" csillag PZ 1 2 2 3, 1/4" TX T10 T15 T20 T25 T30				
1/4" bitek, 88,9 mm				
1/4" lapos 5,5 mm, 1/4" csillag PH 2				
1/4" csillag PZ 2, 1/4" TX T25				
Behajtó adapter 1/4" 6kt x 1/4" 4kt				
Behajtó adapter 1/4" 6kt x 3/8" 4kt				
Dugókulcs, mágneses, 1/4" 6kt behajtóval SW 8 mm, L.67 mm				
Dugókulcs, mágneses, 1/4" 6kt behajtóval SW 10 mm, L.67 mm				
Dugókulcs, mágneses, 1/4" 6kt behajtóval SW 13 mm, L.67 mm				
Bittartó 1/4" One-touch Slim retesz, L.66,5 mm				

## 666-032-J IPARI BIT-BOX

32-részes

- ▶ Kifejezetten a modern ipari termelésben való használatra szabva
- ▶ 1/4" Bittartó gyorsfeszítő rendszerrel



**5.610 Ft**  
7.125 Ft<sub>afával</sub>

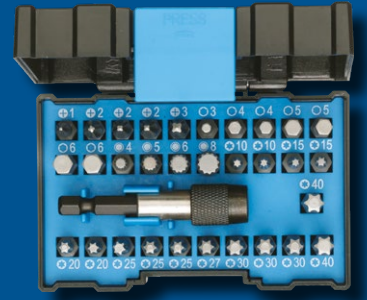

Tartalma	részes	Code	No.	
⊕ PH 1 (1x) PH 2 (3x) PH 3 (1x) ⊕ TX T10 (2x) T15 (2x) T20 (2x) T25 (3x) T27 (1x) T30 (3x) T40 (2x) ● 3 (1x) 4 (2x) 5 (2x) 6 (2x) ● XZN M4 (1x) M5 (1x) M6 (1x) M8 (1x) Adapter 1/4"-1/4"	32	2993228	666-032-J	0,246

## 666-032-A BIT-BOX ALLROUND

32-részes

- ▶ Ipari, kisipari és a szakértő otthoni használatra
- ▶ 1/4" Bittartó gyorsfeszítő rendszerrel



**5.610 Ft**  
7.125 Ft<sub>afával</sub>

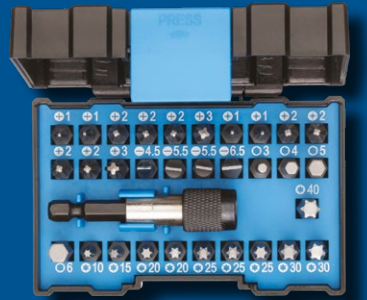

Tartalma	részes	Code	No.	
⊖ 4,5 (1x) 5,5 (2x) 6,5 (1x) ⊕ PH 1 (2x) PH 2 (3x) PH 3 (1x) ⊕ PZ 1 (2x) PZ 2 (4x) PZ 3 (1x) ⊕ TX T10 (1x) T15 (1x) T20 (2x) T25 (3x) T30 (2x) T40 (1x) ● 3 (1x) 4 (1x) 5 (1x) Adapter 1/4"-1/4"	32	2993236	666-032-A	0,246

## 666-006 BIT-BOX DUGÓKULCS GÉPBEFOGÓ

6-részes

- ▶ Dugókulcsok mágnessel a hatlapfejű csavarok sérülésmentes be- és kicsavarozásához
- ▶ Különösen alkalmas önmetsző csavarokhoz



**7.930 Ft**  
10.071 Ft<sub>afával</sub>



Tartalma	részes	Code	No.	
Dugókulcs gépbefogó 1/4" 7 8 10 12 13 mm és 3/8"	6	2993244	666-006	0,228

## LEHÚZÓ KÉSZLET

- 1 2- és 3-karos készlet. A három karú kereszttartó garantálja az egyenletes terheléeloszlást és ezáltal a különösen stabil tartást a lehúzóalkatrésznél
- 2 A lehúzóhoz cserélhető, különféle hosszúságú vagy hosszabbítással ellátott karok kaphatóak
- 3 Nagyon keskeny lehúzó horgas karok 3 hosszúságban a keskeny és nehezen hozzáférhető köztérre, pl. hajóműveknél
- 4 Optimális csúszási jellemzők nitrid-karburált orsókkal, ezért olajok vagy zsírok már nem szükségesek



### 1.07/K-SE S LEHÚZÓ KÉSZLET

6 horgas karral, 2-és 3-karos kereszttartóval, 9-részes

**79.090 Ft**  
100.444 Ft afával

- ▶ Műanyag bőröndben
- ▶ A horgas karok vége igen keskenyre kovácsolt jól használható nehezen hozzáférhető helyen is
- ▶ Gyors és egyszerű beállítás, valamint utánállítás gyorsbefogó lehúzó karral
- ▶ Tartalma: 2 orsó, egy-egy kétkaros és háromkaros kereszttartó és három darab gyorsrögzítésű lehúzó kar 100 és 200 mm befogási mélységgel
- ▶ Befogási mélység 100 mm = körömtő vastagság (e) 3,7 mm, max. 2,5 t
- ▶ Befogási mélység 200 mm = körömtő vastagság (e) 2,0 mm, max. 2,0 t

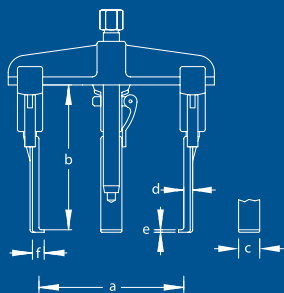

a	b		 "AF"	 mm	c	d	részes	Code	No.	
90	100 / 200	M 14x1,5 x 140	11/16	17	27	7,5	9	1745158	1.07/K-1-SE 200 S	4,2

## Erős húzóerő

Szoros, szorosabb, legszorosabb – legyen szó kerékagyról, golyóscsapágyról, perselyről vagy fogaskerekekről. A GEDORE HP lehúzó rendkívül nagy erőnek ellenáll és kétszeres húzóerővel terhelhető. A GEDORE lehúzó szerszám lehúzó kampói préskovácsolási eljárással készültek. A speciális geometria és a továbbfejlesztett keresztartó 76 %-kal nagyobb erőt tesz lehetővé, mint a hasonló lehúzó szerszámok. Ezáltal a márkás konstrukciókhoz feleslegessé válik a költséges saját beépítés a beszerelt alkatrészek lehúzásához, így tisztán és biztonságosan dolgozhatnak. A horgas fékszerkezet leegyszerűsíti a beállítást és megakadályozza az acélanyagú horgas karok elcsúszását. A 2- és 3-karos készletek univerzális horgai optimálisan használhatók a saját szerelőkerekekben és a beállító skálának köszönhetően lehetővé teszik a pontos beállítást. A zsírmentes orsó megakadályozza az iszap és forgács felszedését, amely elzárhatja a meneteket.

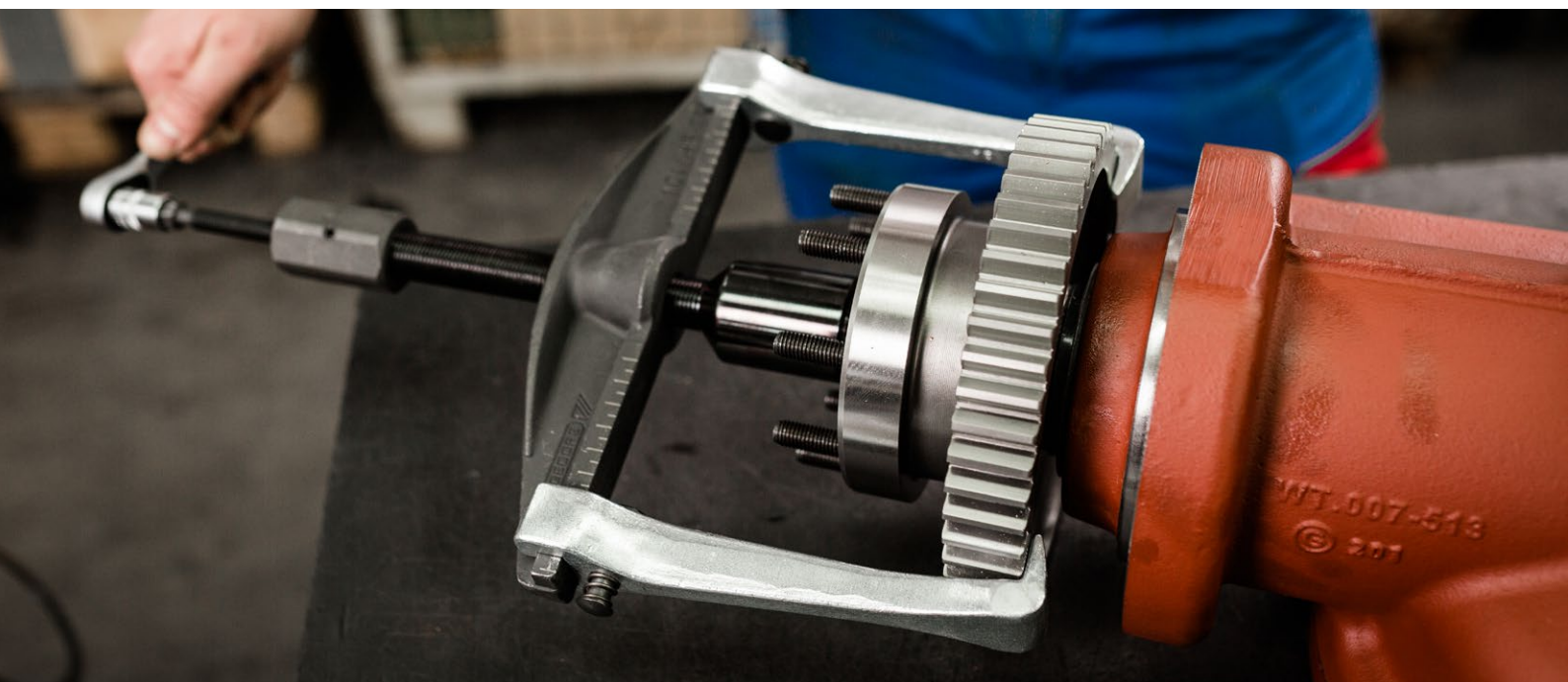

## LEHÚZÓ KÉSZLET ÉRTÉKESÍTŐ ÁLLVÁNNYAL

- 1 A horgas karok optimalizált beállítása **beállító skálával** a keresztartón, ami megkönnyíti a horgas karok egyforma értékre való beállítását.
- 2 A horgas karok gyors átállítása külső vagy belső lehúzóként. A **fékszerkezettel** gyorsan, fokozatmentesen és szinte holtjátékmentesen állítható
- 3 Karbantartásmentes orsó a speciális bevonat révén, ezen túl az orsó rendelkezik egy **cserélhető csúccsal**, így ennek megfelelően használható, akár a golyó, akár a csúcs.
- 4 **Akár 76 %-kal jobban terhelhető**, mint a hasonló lehúzó, amit a speciális geometriával érünk el, valamint a préskovácsolási eljárással készült keresztartókkal és horgas karokkal, végül edzéssel
- 5 Szinte holtjátékmentes kapcsolat a horgas karok és a keresztartó között az egyes alkatrészek legnagyobb gyártási pontosságának köszönhetően.

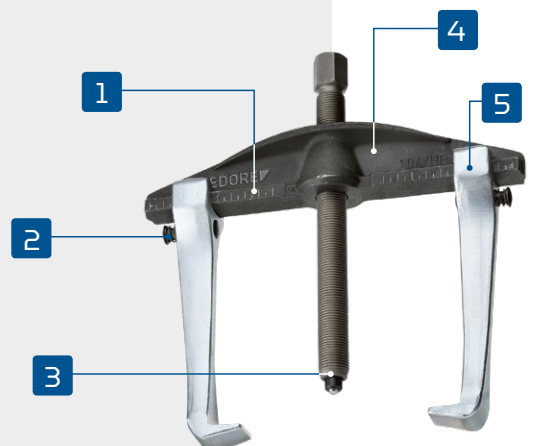



# 1.04/ST-HP-B LEHÚZÓ KÉSZLET

értékesítő állvánnyal, 4-részes

- ▶ Tartóelemek különleges ötvözetből, nagy terhelésnek ellenálló kivitelben, kettős húzóerővel terhelhetően
- ▶ Erős kivitelű, süllyesztékben kovácsolt
- ▶ Egy darabból kovácsolva
- ▶ Fékszerkezettel – biztosítás a horgas karok véletlen megcsúszása ellen
- ▶ A horgas karok gombnyomással elcsúsztathatók a keresztartón
- ▶ Beállító skála a lehúzó horgas karok egyforma kiegyenlítéséhez.  
A legnagyobb lehúzó erőknél is biztosítja a központos és erőoptimalizált lehúzást

**145.900 Ft**  
185.293 Ft<sub>afával</sub>

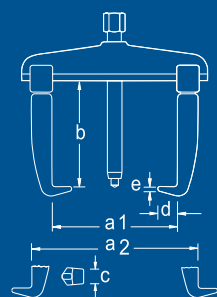

Tartalma	részes	Code	No.	
Univerzális lehúzó 2-karos No. 1.04/HP1A-B, teljes egészében acélanyagú horgas karok, fékszerkezettel 130 x 100 mm univerzális lehúzó 2-karos No. 1.04/HP2A-B, teljes egészében acélanyagú horgas karok, fékszerkezettel 200 x 150 mm univerzális lehúzó 2-karos No. 1.04/HP2A-B, teljes egészében acélanyagú horgas karok, fékszerkezettel 350 x 200 mm	4	2300044	1.04/ST-HP-B	15,2

No.	Code	a <sub>1</sub>	a <sub>2 min</sub>	a <sub>2 max</sub>	b	max. t		mm	optional	c	d	e			
1.04/HP1A-B	1981145	130	70	170	100	5,0		M 14x1,5 x 140	17	–	22	15	3,0	x	1,2
1.04/HP2A-B	1981153	200	110	260	150	10,0		G 1/2 x 210	22	1.06/HSP1	30	24	3,5	x	3,4
1.04/HP3A-B	1981161	350	150	420	200	15,0		G 3/4 x 280	27	1.06/HSP2	36	32	5,0	x	7,7

# WSL-L7 WORKSTER SMARTLINE SZERSZÁMKOCSI

**178.900 Ft**  
227.203 Ft afával

7 fiókkal

## Korpusz:

- ▶ Méretek: Ma. 1045 x Sz. 785 x Mé. 510 mm
- ▶ PP műanyagból készült lefedéssel ellátott munkaállvány, elülső ellapítással és gurulás elleni védő peremmel, és kis kiegészítő tárolórekeszekkel
- ▶ Fürge, és a fogantyúval könnyen irányítható
- ▶ 10 x 38 mm Euro perforált oldalfalak kampók és szerszámok tárolására
- ▶ Lekerekített oldalak – Ütköző élek minimalizálása
- ▶ A korpusz hegesztett, önhordó és torzióellenálló
- ▶ Acéllemez, rozsdamentes és karcálló bevonatos

## Fiókok:

- ▶ **Egy retesz** megakadályozza egynél több fiók kihúzását, egy kézzel kezelhető
- ▶ Központi reteszelés hengerzárral
- ▶ 7 széles fiók (Szé 640 x Mé 400) teljesen kihúzható
- ▶ Golyóscsapágyas vezetősínek
- ▶ Teherbíró képesség fiókonként 20 kg
- ▶ Acéllemez, rozsdamentes és karcálló bevonatos

## GEDORE futómű:

- ▶ Összteherbírás 400 kg
- ▶ 4 golyóscsapágyas könnyen futó kerék (vezetőgörgők Ø 125 mm) szálvédővel, ezekből az egyik teljesen rögzíthető
- ▶ Nagy terhelésnél is: Könnyű futás, irányíthatóság és iránytartás

## Opciók:

- ▶ Optimálisan rakodható GEDORE szerszámmodulokkal (1500 ES, 1500 CT, 2005 CT, TS-147, TS-190, TS-308)
- ▶ A hosszanti és keresztirányú elválasztóknak köszönhetően egyedi igények szerint rakodható
- ▶ Egyedi színek és kivitelek megrendelésre
- ▶ Szállítás szerszám és tartozék nélkül

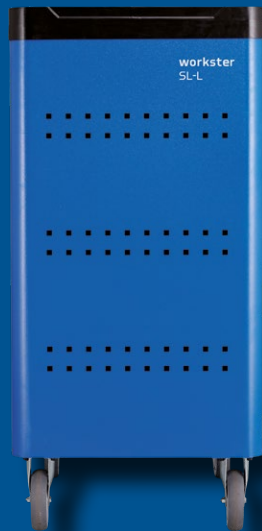

	Ma	Sz	Mé	Fiókkal	Code	No.	
7 fiók:	1045	785	510	7	2977311	WSL-L7	80,0
5x 1. típus, Ma. = 80 mm							
2x 2. típus, Ma. = 160 mm							

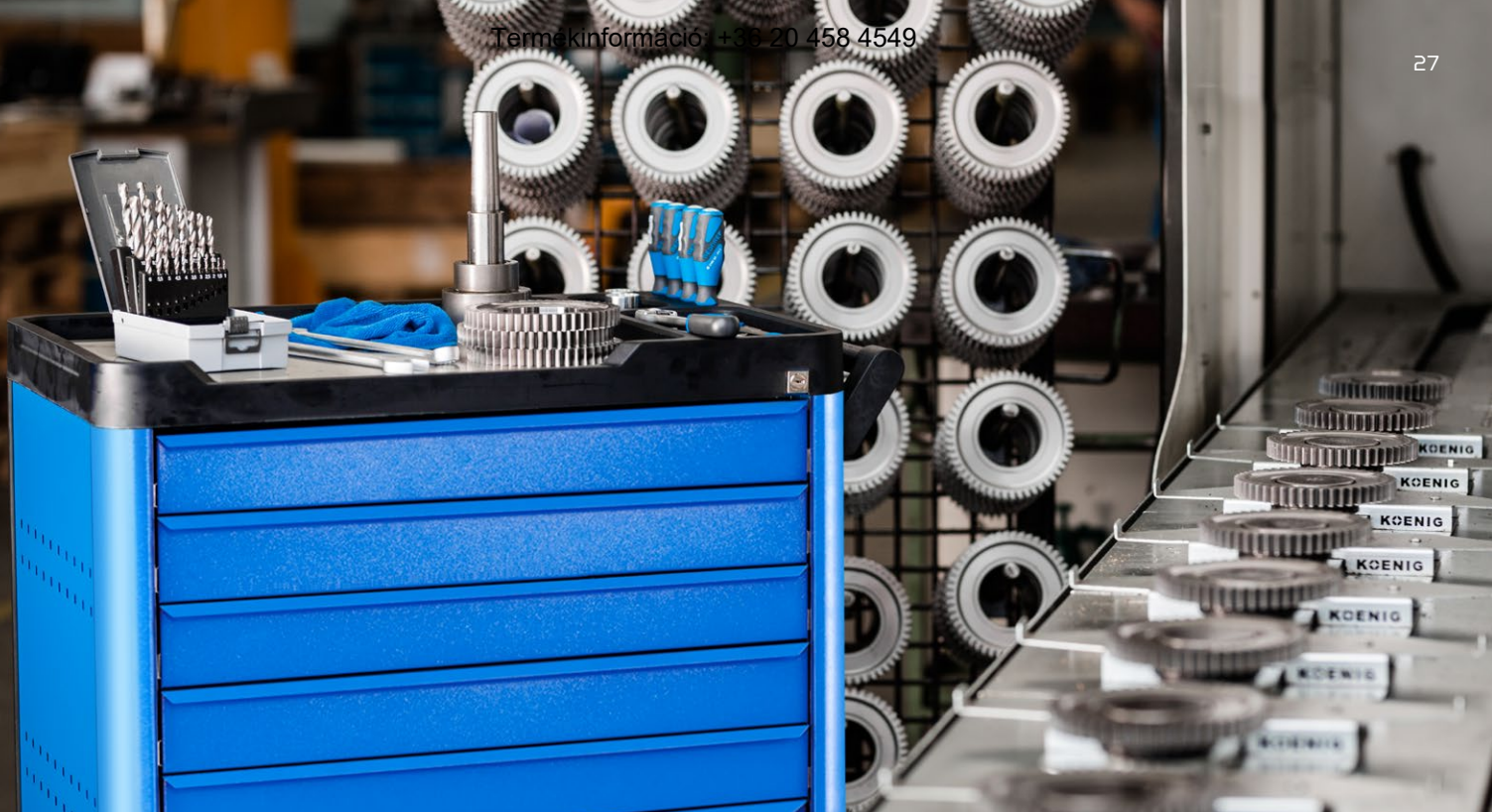

Szerszámkocsi WSL-L7  
**SZETBEN KÉSZLETTEL**

WSL-L-TS-147  
**WORKSTER SMARTLINE  
SZERSZÁMKOCSI  
SZERSZÁMKÉSZLETTEL  
CT-MODULOKBAN**



**310.900 Ft**  
394.843 Ft afával

147-részes

- ▶ Szerszámösszeállítás Check-Tool modulokban (CT)
  - ▶ Teljességellenőrzés 2 színű műhab-betétekkel
  - ▶ Csúszásmentes, fogantyúmélyedésekkel
  - ▶ Olajoknak és zsíroknak ellenálló
  - ▶ Szerszámkészlet metrikus méretekkel
  - ▶ WSL-L7 szerszámkocsiban
- ▶ **A szerszámlista tételeinek részletes felsorolása a(z) 046. oldalon**



+

	Tartalma	Ma	Sz	Mé	Fiókkal	részes	Code	No.	
7 fiók: 5x 1. típus, Ma. = 80 mm 2x 2. típus, Ma. = 160 mm	1/4"+1/2" dugókulcskészlet CT-modulban, sz. TS CT2-D19-D20, 81-részes Csillag-villáskulcs készlet CT-modulban, sz. TS CT2-7, 24-részes Szerszámkészlet CT-modulban, sz. TS CT2-2154SK-119, 14-részes Fogókészlet CT-modulban, sz. TS CT2-142, 28-részes + workster smartline szerszámkocsi, sz. WSL-L7	1045	785	510	7	147	2980312	WSL-L- TS-147	88,3

# WHL-L7 WORKSTER HIGHLINE SZERSZÁMKOCSI

**257.900 Ft**  
327.533 Ft<sup>afával</sup>

7 fiókkal

## Korpusz:

- ▶ Méretek: Ma. 1045 x Sz. 785 x Mé. 510 mm
- ▶ PP műanyagból készült lefedéssel ellátott munkaállvány, elülső ellapítással és gurulás elleni védő peremmel, és kis kiegészítő tárolórekeszekkel, doboz- és csavarhúzó-tartókkal
- ▶ Fűrge, és a fogantyúval könnyen irányítható
- ▶ 10 x 38 mm Euro perforált oldalfalak kampók és szerszámok tárolásához
- ▶ Peremes ütközés elleni védelem – az ütközések következményeinek csökkentésére
- ▶ Rozsdamentes nemesacél-betét a fedélben
- ▶ A korpusz hegesztett, önhordó és torzióellenálló
- ▶ Acéllemez, rozsdamentes és karcálló bevonatos

## Fiókok:

- ▶ **Egy retesz** megakadályozza egynél több fiók kihúzását, egy kézzel kezelhető
- ▶ Központi reteszelés hengerzárral és biztonsági kulccsal, terhelésnél elhajlik és nem törik le
- ▶ 5 lapos, széles fiók (Szé 640 x Mé 400) teljesen kihúzható
- ▶ 2 magas, széles fiók (Szé 640 x Mé 400) teljesen kihúzható
- ▶ Golyóscsapágyas vezetősínek
- ▶ Teherbíró képesség fiókonként 40 kg
- ▶ Acéllemez, rozsdamentes és karcálló bevonatos

## GEDORE futómű:

- ▶ Összteherbírás 500 kg
- ▶ 4 golyóscsapágyas könnyen futó kerék (vezetőgörgők Ø 125 mm) szálvédővel, ezekből kettő teljesen rögzíthető
- ▶ Nagy terhelésnél is: Könnyű futás, irányíthatóság és iránytartás

## Opciók:

- ▶ Optimálisan rakodható GEDORE szerszámmodulokkal (1500 ES, 1500 CT, 2005 CT, TS-147, TS-190, TS-308)
- ▶ A hosszanti és keresztirányú elválasztóknak köszönhetően egyedi igények szerint rakodható
- ▶ Egyedi színek és kivitelek megrendelésre
- ▶ Szállítás szerszám és tartozék nélkül

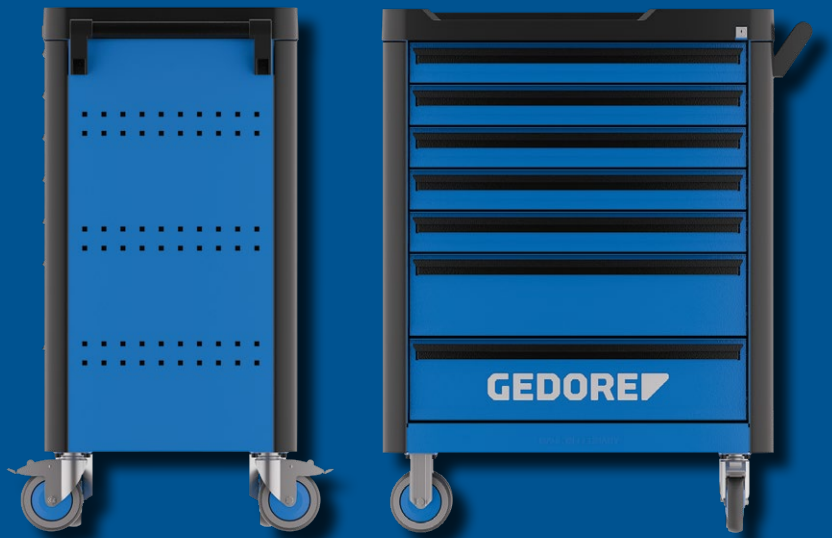

	Ma	Sz	Mé	Fiókkal	Code	No.	
7 fiók:	1045	785	510	7	3033708	WHL-L7	84,0
5x 1. típus, Ma. = 80 mm							
2x 2. típus, Ma. = 160 mm							

Szerszámkocsi WHL-L7  
**SZETBEN KÉSZLETTEL**

# WHL-L7-TS-147 WORKSTER HIGHLINE SZERSZÁMKOCSI SZERSZÁMKÉSZLETTEL CT-MODULOKBAN

**406.900 Ft**  
516.763 Ft afával

147-részes

- ▶ Szerszámösszeállítás Check-Tool modulokban (CT)
  - ▶ Teljességellenőrzés 2 színű műhab-betétekkel
  - ▶ Csúszásmentes, fogantyúmélyedésekkel
  - ▶ Olajoknak és zsíroknak ellenálló
  - ▶ Szerszámkészlet metrikus méretekkel
  - ▶ WHL-L7 szerszámkocsiban
- ▶ **A szerszámlista tételeinek részletes felsorolása a(z) 046. oldalon**



+



	Tartalma	Ma	Sz	Mé	Fiókkal	részes	Code	No.	
7 fiók:	1/4"+1/2" dugókulcskészlet CT-modulban, sz. TS CT2-D19-D20, 81-részes	1045	785	510	7	147	3082105	WHL-L7-TS-147	95,3
5x 1. típus, Ma. = 80 mm	Csillag-villáskulcs készlet CT-modulban, sz. TS CT2-7, 24-részes								
2x 2. típus, Ma. = 160 mm	Szerszámkészlet CT-modulban, sz. TS CT2-2154SK-119, 14-részes								
	Fogókészlet CT-modulban, sz. TS CT2-142, 28-részes								
	+ workster highline szerszámkocsi, sz. WHL-L7								

## 1500 H 40 PAPÍRTARTÓ

- ▶ 320 mm átmérőjű és 320 mm széles papírtekersekhez
- ▶ Oldalsó perforálás további tartozékok csatlakoztatására
- ▶ Acéllemezből
- ▶ RAL 9005 fekete színben
- ▶ Alkalmos 10 x 38 mm-es Euro perforálással rendelkező minden szerszámkocsihoz/szerszámpadhoz
- ▶ Szállítás szerszám és tartozék nélkül

**ÚJ** **9.600 Ft**  
12.192 Ft afával



Sz	Ma	Mé	Code	No.	
350	110	200	2997754	1500 H 40	1,100

# 1500 H 25-8 SPRAYPALACK -TARTÓ

8 spraypalackhoz

- ▶ Fogantyúval
- ▶ Kompatibilis a forgalomban levő Euro-négyszög nyílásméretekhez
- ▶ A kivehető alsó osztóval szállító dobozként használható
- ▶ A belső méretek kompatibilisek a GEDORE 1500 CT-modulokkal
- ▶ Elülső négyszög nyílásméretek kiegészítő horogként további tartozékok elhelyezéséhez
- ▶ Szállítás számszám és tartozék nélkül

**ÚJ** **11.590 Ft**  
14.719 Ft<sub>afával</sub>



Típusú	Kapacitás	Code	No.	
fogantyúval	8	3127907	1500 H 25-8	2,028

# TS-147 SZERSZÁMKÉSZLET A CHECK-TOOL MODULOKBAN

147-részes

- ▶ Szerszámösszeállítás Check-Tool modulokban (CT)
- ▶ Teljességellenőrzés 2 színű műhab-betétekkel
- ▶ Csúszásmentes, fogantyúmélyedésekkel
- ▶ Olajoknak és zsíroknak ellenálló
- ▶ Szerszámkészlet metrikus méretekkel
- ▶ Úthető adapteres csavarhúzó, alakzáró kapcsolat a markolatból és penge az optimális erőátvitelhez
- ▶ **A szerszámlista tételeinek részletes felsorolása a(z) 046. oldalon**

**204.900 Ft**  
260.223 Ft<sub>afával</sub>



Tartalma	részes	Code	No.	
1/4" + 1/2" dugókulcskészlet CT-modulban, sz. TS CT2-D19-D20, 81-részes	147	2955997	TS-147	11,3
Csillag-villáskulcs készlet CT-modulban, sz. TS CT2-7, 24-részes				
Szerszámkészlet CT-modulban, sz. TS CT2-2154SK-119, 14-részes				
Fogókészlet CT-modulban, sz. TS CT2-142, 28-részes				

## TS-190 SZERSZÁMKÉSZLET A CHECK-TOOL MODULOKBAN

190-részes

- ▶ Szerszámösszeállítás Check-Tool modulokban (CT)
  - ▶ Teljességellenőrzés 2 színű műhab-betétekkel
  - ▶ Csúszásmentes, fogantyúmélyedésekkel
  - ▶ Olajoknak és zsíroknak ellenálló
  - ▶ Szerszámkészlet metrikus méretekkel
  - ▶ Űthető adapteres csavarhúzó, alakzáró kapcsolat a markolatból és penge az optimális erőátvitelhez
- ▶ **A szerszámlista tételeinek részletes felsorolása a(z) 046. oldalon**

**307.900 Ft**  
391.033 Ft afával



Tartalma	részes Code	No.	
1/4"+1/2" dugókulcskészlet CT-modulban, sz. TS CT2-D19-D20, 81-részes	190 2956527	TS-190	16,6
Csillag-villáskulcs készlet CT-modulban, sz. TS CT2-7, 24-részes			
Szerszámkészlet CT-modulban, sz. TS CT2-2154SK-119, 14-részes			
Fogókészlet CT-modulban, sz. TS CT2-142, 28-részes			
Szerszámkészlet 2/4 CT-modulban, sz. TS CT2-6-8000, 15-részes			
1/2" készlet csavarhúzó-betétek 2/4 CT-modulban, sz. TS CT2-ITX19, 28-részes			

## TS-308 SZERSZÁMKÉSZLET A CHECK-TOOL MODULOKBAN

308-részes

- ▶ Szerszámösszeállítás Check-Tool modulokban (CT)
  - ▶ Teljességellenőrzés 2 színű műhab-betétekkel
  - ▶ Csúszásmentes, fogantyúmélyedésekkel
  - ▶ Olajoknak és zsíroknak ellenálló
  - ▶ Szerszámkészlet metrikus méretekkel
  - ▶ Űthető adapteres csavarhúzó, alakzáró kapcsolat a markolatból és penge az optimális erőátvitelhez
- ▶ **A szerszámlista tételeinek részletes felsorolása a(z) 046. oldalon**

**578.900 Ft**  
735.203 Ft afával



Tartalma	részes Code	No.	
1/4"+1/2" dugókulcskészlet CT-modulban, sz. TS CT2-D19-D20, 81-részes	308 2956535	TS-308	28,6
Csillag-villáskulcs készlet CT-modulban, sz. TS CT2-7, 24-részes			
Szerszámkészlet CT-modulban, sz. TS CT2-2154SK-119, 14-részes			
Fogókészlet CT-modulban, sz. TS CT2-142, 28-részes			
Szerszámkészlet 2/4 CT-modulban, sz. TS CT2-6-8000, 15-részes			
1/2" készlet csavarhúzó-betétek 2/4 CT-modulban, sz. TS CT2-ITX19, 28-részes			
Szerszámkészlet 2/4 CT-modulban, sz. TS CT2-2133-2163TX, 13-részes			
Csavarhúzó-készlet 2/4 CT-modulban, sz. TS CT2-7R-2, 28-részes			
Szerszámkészlet 2/4 CT-modulban, sz. TS CT2-D30, 59-részes			
Szerszámkészlet 2/4 CT-modulban, sz. TS CT2-710, 17-részes			
Keretes fűrész sz. 407			

## További mobil munkaállomás az XL verzióban

Még a nagyobb műhelyek esetében is a munkaterület mindig korlátozottnak és kicsinek tűnik, és fontos mozdulatokat későbbre kell halasztani. A GEDORE guruló munkapad egyidejűleg jelen mobil munkaállomást és tároló helyet – és még sok minden mást. A guruló munkapad könnyen kezelhető a mozgató-kormányzó markolattal. A 30 mm vastag, bükkfából készült rétegelt lemez könnyűvé teszi a munkát, és a lenolaj-lakknak köszönhetően a felület további védeltséget kapott. A korpusz és a fiókok – mindkettő kettős védeltséget kapott a korrózió ellen foszfát bevonattal és porszórt bevonattal – olyan acéllemezről készülnek, amely a klasszikus GEDORE Blau esetében karcálló bevonatú volt. A guruló munkapadban a GEDORE XL-szerszámok is biztonságosan elhelyezhetők. Az extra széles fiókok tárolási lehetőségeket biztosítanak a nem szabványos segédeszközökhöz, például a csőhajlító fogóhoz, a TorcoTronic elektronikus nyomatékulcsához vagy a nagy és nehéz lehúzó szerszámokhoz. Minden fiókhöz hengerzárral ellátott központi zár tartozik, és 70 kg-os teherbírással rendelkeznek. További tárolóhelyet biztosít az Euro perforált oldalpanelekhez olyan tartozékok, mint pl. papírtekercsek és spraypalack-tartók, vagy egyszerű kampók és kapcsok rögzítésére. A guruló munkapad intelligens részletekkel könnyíti meg a munkát és kompatibilis a GEDORE modulrendszerrel. Az oldalakon további menetes szegecsek lehetővé teszik a helyhez kötött GEDORE rugóösszehúzó rögzítését.







Guruló munkapad 1507 XL

**SZETBEN KÉSZLETTEL**

# 1507 XL-T5-308 GURULÓ MUNKAPAD

6 extra széles fiók, szerszámkészlettel,  
308-részes

**ÚJ** **991.900 Ft**  
1.259.713 Ft afával

### Guruló munkapad:

- ▶ Vastag, bükkfa rétegelt lemez, lenolaj-lakkal védett
- ▶ Fűrge, és a fogantyúval könnyen irányítható
- ▶ Euro perforált oldalfalak 10 x 38 mm
- ▶ Személyi biztonság lábvédelemmel
- ▶ Széles fiók (Szé 998 x Mé 474 mm) teljesen kihúzható, központi reteszeléssel, egy kezes kezeléssel és egyes fiókok kihúzásának reteszelése
- ▶ Golyóscsapágyazott vezetősínek, teljesen kihúzható, **önműködő behúzással**
- ▶ Teherbíró képesség fiókonként 70 kg
- ▶ Nagy terhelhetőségű futómű a trapéztengely-konstrukciónak köszönhetően
- ▶ Összes teherbírás 700 kg, mobil üzemben 500 kg
- ▶ 2 görgőscsapágyazott talpas kerék Ø 200 mm, 2 golyóscsapágyazott vezetőgörgő, teljesen rögzíthető, Ø 125 mm
- ▶ Acéllemez, rozsdamentes és karcálló bevonatos, GEDORE kék

### SilentGEAR Sz. 2675 racsnis csavarhúzó, bit tartóval:

- ▶ Rendkívül kompakt racsnis csavarhúzó
- ▶ Szűk helyen végzett precíz munkálatokhoz
- ▶ Nagyon kicsi visszahajtási szög, szinte 0° (mechanikus mérőeszközökkel nem mérhető)
- ▶ Jobb/ball menetirány beállítás a forgatható gyűrűvel, a semleges k özépállás a racsnizárral lehetővé teszi a racsn nélküli csavarozást
- ▶ Az üvegszálerősítésű nejlón és a kézbarát TPE biztosítja az optimális fogást és az ergonomikus munkavégzést
- ▶ A helytakarékos, mégis nagyon robusztus mechanizmus hosszú élettartamot biztosít
- ▶ Ideális kezdőknek és alapszintű felhasználóknak, vagy kisebb helyiségekben működő műhelyek számára

### Torziós bitkészlet:

- ▶ Leggyakoribb méretek
- ▶ Rendkívül karcsú bittartó
- ▶ Lágy és kemény csavarokhoz egyaránt
- ▶ A forgatónyomaték csúcsértékeit finoman lefékezi, ezáltal az élettartam megnő

▶ **A szerszámlista tételeinek részletes felsorolása a(z) 046. oldalon**



+



+

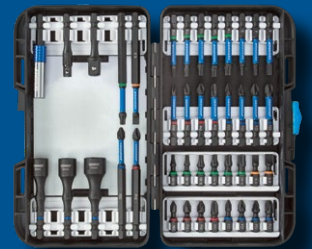

	Tartalma	Ma	Sz	Mé	részes mm	Fiókkal	Code	No.	kg
6 fiók: 4x 1. típus, Ma. = 75 mm 2x 2. típus, Ma. = 155 mm	Guruló munkapad 1507 XL Szerszámkészlet TS-308, 308-részes SilentGEAR 1/4" racsni csavarhúzó sz. 2675 bit-tartóval Torziós bitkészlet 666-042, 42-részes 1/4" bitek, 25 mm 1/4" lapos 5,5, 6,5 mm, 1/4" csillag PR 2 1/4" csillag PH 1 2 2 3, 1/4" csillag PZ 1 2 2 3 1/4" TX T10 T15 T20 T25 T30 T40 1/4" bitek, 50 mm 1/4" imbusz 3 4 5 mm 1/4" csillag PH 1 2 2 3 1/4" csillag PZ 1 2 2 3 1/4" TX T10 T15 T20 T25 T30 1/4" bitek, 88,9 mm 1/4" lapos 5,5 mm 1/4" csillag PH 2 1/4" csillag PZ 2 1/4" TX T25 Behajtó adapter 1/4" 6kt x 1/4" 4kt Behajtó adapter 1/4" 6kt x 3/8" 4kt Dugókulcs, mágneses, 1/4" 6kt behajtóval SW 8 mm, L.67 mm Dugókulcs, mágneses, 1/4" 6kt behajtóval SW 10 mm, L.67 mm Dugókulcs, mágneses, 1/4" 6kt behajtóval SW 13 mm, L.67 mm Bittartó 1/4" One-touch Slim retesz, L.66,5 mm	985	1200	635	308 30	6	3100065	1507 XL-TS-308	167,0

## 1504 GURULÓ MUNKAPAD

9 fiókkal

**363.900 Ft**  
462.153 Ft<sub>afával</sub>

### Korpusz:

- ▶ Méretek: Ma. 985 x Sz. 1100 x Mé. 550 mm
- ▶ A 30 mm vastag, bükkfából készült rétegelt lemez, ahol a lenolaj-lakknak köszönhetően a felület további védeettséget kapott
- ▶ Nagy tárolóhely rekeszekkel és ajtókkal
- ▶ Személyi biztonság lábvédelemmel
- ▶ Acéllemez, rozsdamentes és karcálló bevonatos, GEDORE kék

### Fiókok:

- ▶ Központi reteszelés hengerzárral
- ▶ Széles fiók (Szé 480 x Mé 400 mm) teljesen kihúzható
- ▶ Biztonsági zár fiókonként, egykezes kezelés
- ▶ Golyóscsapágyas vezetősínek
- ▶ A hosszanti és keresztirányú elválasztóknak köszönhetően egyedi igények szerint rakodható (külön is szállítható)
- ▶ Teherbírás 40 kg fiókonként, 60 kg az alsó nagy teherbírású fióknál (az 1504 1000 sz. esetében nem)
- ▶ Acéllemez, rozsdamentes és karcálló bevonatos, GEDORE kék

### GEDORE nagy teljesítményű futómű:

- ▶ Összes teherbírás 700 kg, mobil üzembn 500 kg
- ▶ 2 görgőscsapágyazott GEDORE nagy igénybevételű kerék (talpas kerék Ø 200 mm)
- ▶ 2 golyóscsapágyazott GEDORE könnyen futó kerék (vezetőgörgők Ø 125 mm), mindkettő teljesen rögzíthető



- ▶ A GEDORE trapéztengely konstrukció maximális terhelésnél működik: Könnyű futás, irányíthatóság és iránytartás

### Tartozék:

- ▶ 4 távtartó modul, sz. 1500 ED-70 K
- ▶ Hosszirányú (LT) és keresztirányú (QT) osztó, horganyzott acéllemezből

### Opciók:

- ▶ Optimálisan rakodható a GEDORE szerszámmódulokkal (1500 ES/1500 CT)
- ▶ Kibővíthető R 1504 L hátfallal vagy RT 1504 L hátfal-táblával
- ▶ További fiókváltozatok rendelésre
- ▶ Egyedi színek és kivitelek megrendelésre
- ▶ Szállítás szerszám és tartozék nélkül



	Ma	Sz	Mé	Hosszanti osztó	QT	Fiókkal	Code	No.	kg
9 fiók: 8x 1. típus, Ma. = 67 mm 1x 2. típus, Ma. = 137 mm	985	1100	550	15x	3x	9	1814923	1504 0810	106,0

## 411 PÁRHUZAMSATU

- ▶ Stabil kovácsolt kivitel
- ▶ Indukciósan edzett befogópofa és üllőlemez
- ▶ Védett satuorsó
- ▶ Utánállítható vezeték

**72.490 Ft**  
92.062 Ft afával



mm	mm	Code	No.	
150	200	6501290	411-150	18,5

## 2150-2160 PH-06 HÁROM KOMPONENSŰ CSAVARHÚZÓ KÉSZLET

6-részes

- ▶ Hornyosfejű és keresztornyú csavarokhoz PH
- ▶ 3 komponensű markolat Power-Grip<sup>3</sup> akasztó furattal
- ▶ Alakzáró kapcsolat a markolatból és penge az optimális erőátvitelhez

**4.930 Ft**  
6.261 Ft afával



Tartalma	részes	Code	No.	
⊖ Három komponensű csavarhúzó lapos sz. 2150, SW 4 5,5 6,5 8 mm	6	1482319	2150-2160 PH-06	0,660
⊖ Három komponensű csavarhúzó csillag sz. 2160 PH, 1 2				

## 2150-2160 PZ-06 HÁROM KOMPONENSŰ CSAVARHÚZÓ KÉSZLET

6-részes

- ▶ Hornyosfejű és keresztornyú csavarokhoz PZ
- ▶ 3 komponensű markolat Power-Grip<sup>3</sup> akasztó furattal
- ▶ Alakzáró kapcsolat a markolatból és penge az optimális erőátvitelhez

**4.930 Ft**  
6.261 Ft afával



Tartalma	részes	Code	No.	
⊖ 3 komponensű csavarhúzó lapos sz. 2150, 4 5,5 6,5 8 mm	6	1482300	2150-2160 PZ-06	0,670
⊖ Három komponensű csavarhúzó csillag sz. 2160 PZ, 1 2 mm				

## SK 2154 PH-06 HÁROM KOMPONENSŰ CSAVARHÚZÓ KÉSZLET ÜTHETŐ VÉGŰ NYÉLLEL

**8.570 Ft**  
10.884 Ft<sub>afával</sub>

6-részes

- ▶ Hornyosfejű és keresztornyú csavarokhoz PH
- ▶ Átmenő szár az üthető nyéltől a munkacsúsig
- ▶ Kiegészítő hatlapú hajtószakasszal a száron
- ▶ 3 komponensű markolat Power-Grip<sup>3</sup> akasztó furattal
- ▶ Alakzáró kapcsolat a markolatból és penge az optimális erőátvitelhez



Tartalma	részes	Code	No.	
⊖ Csavarhúzó üthető nyéllel, sz. 2154SK, 4,5 5,5 6,5 8 mm	6	1878743	SK 2154 PH-06	0,880
⊖ Csavarhúzó üthető nyéllel csillag, sz. 2160SK PH, 1 2 mm				

## VDE 2170-2160 PH-077 VDE CSAVARHÚZÓ KÉSZLET

**7.910 Ft**  
10.046 Ft<sub>afával</sub>

7-részes

- ▶ Hornyosfejű és keresztornyú csavarokhoz PH
- ▶ VDE bevizsgált, szigetelt 1000 V-ig, EN 60900/IEC 60900 szerinti teljesen szigetelt penge
- ▶ 3 komponensű markolat Power-Grip<sup>3</sup> akasztó furattal
- ▶ Alakzáró kapcsolat a markolatból és penge az optimális erőátvitelhez
- ▶ Meghajtás formájának jelölése a markolat végén

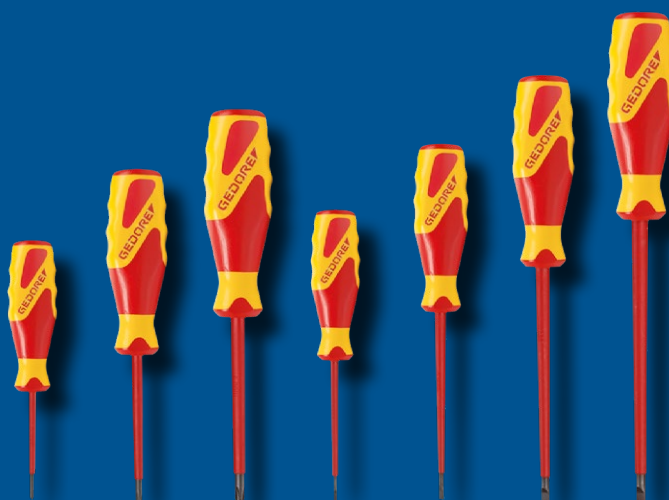

Tartalma	részes	Code	No.	
⊖⊕ VDE-csavarhúzó készlet, sz. VDE 2170-2160 PH-077 Lapos 2,5 4 5,5, PH 0 1 2	7	1616048	VDE 2170-2160 PH-077	0,575

## DT 2142-008 IMBUSZKULCS KÉSZLET

8-részes

- ▶ Belső hatlapú csavarokhoz
- ▶ Két azonos kulcsnyílású hatszöggel
- ▶ A hosszú pengén gömbfejjel



**15.890 Ft**  
20.180 Ft<sub>afával</sub>

Tartalma	részes	Code	No.	
 Derékszögű csavarhúzó 2K-T markolattal, sz. DT 2142, 2 2,5 3 4 5 6 8 10 mm	8	3037371	DT 2142-008	0,970

## DT 2143 KTX-007 TX IMBUSZKULCS KÉSZLET

7-részes

- ▶ Belső TX csavarokhoz
- ▶ Pengén gömbfejjel, munkaszög kb. 25°



**24.790 Ft**  
31.483 Ft<sub>afával</sub>

Tartalma	részes	Code	No.	
 Derékszögű csavarhúzó 2K-T markolattal, Tx, sz. DT 2143 KTX, T10 T15 T20 T25 T27 T30 T40	7	3037398	DT 2143 KTX-007	0,810

## A sarokra tervezve

Keskeny tér, alacsony beépítési magasság, kiálló akadályok, sérült ujjak sík felületeken – a csavaroknak mégis ki kell jönnie! A 9-részes belső hatszögletű csavarokhoz való derékszögű csavarhúzó készlettel finombeállítások is könnyen elvégezhetők. A csavarok meglazítása és meghúzása egyaránt problémamentesen megoldható. A gömbfejnek köszönhetően a csavarok még nehezen hozzáférhető helyeken is könnyen elérhetők. Az 1,5 - 10 mm-es kulcsnyílású, színkódolt derékszögű csavarhúzók a tartóban egyértelműen tárolhatók és könnyen kiemelhetők. A megfelelő kulcsnyílás kikereséséhez egyetlen pillantás elegendő. A kopásálló porszórt festésnek köszönhetően a kódolás rendszeres használat után is teljesen megmarad.

## SB H 42 CKEL-09 DERÉKSZÖGŰ CSAVARHÚZÓ, SZÍNKÓDOLT

imbuszfejű csavarokhoz, extra hosszú,  
gömbfejjel, 9-részes

- ▶ A színkódolás leegyszerűsíti a megfelelő kulcsnyílások rendszerezését
- ▶ A gömbfej lehetővé teszi a csavarozást nehezen hozzáférhető helyeken is
- ▶ A kulcs könnyedén kiemelhető
- ▶ A porszórt festésnek köszönhetően kopásálló

**ÚJ** **9.250 Ft**  
11.748 Ft afával



Tartalma	részes	Code	No.	
Derékszögű csavarhúzó készlet, sz. SB H 42 CKEL-09, SW 1,5 2 2,5 3 4 5 6 8 10 mm	9	3100332	SB H 42 CKEL-09	0,420

## SB H 42 DKEL-88 DERÉKSZÖGŰ CSAVARHÚZÓ KÉSZLET

imbuszfejű csavarokhoz, extra hosszú,  
kettős gömbfejjel, 8-részes

- ▶ A nagyon szűk helyen történő optimális munkát két gömbfej és extra rövid szögoldal szolgálja
- ▶ 59CrV4 GEDORE-vanádium-acél, horganyzott

**9.890 Ft**  
12.560 Ft afával



Tartalma	részes	Code	No.	
 Derékszögű csavarhúzó XL kettős gömbfej 6-kt, sz. 42 DKEL, 2 2,5 3 4 5 6 8 10 mm	8	3100324	SB H 42 DKEL-88	0,400

## 3549 UK - 3550 UK NYOMATÉKKULCS TORCOFLEX UK

**39.390 Ft-tól**  
50.025 Ft<sub>afával</sub>

- ▶ Állítható, kioldó és robusztus cső-forgatónyomatékkulcs integrált emelő racsnis átkapcsolókkal és négylapú meghajtóval az ipar és kisipar számára
- ▶ Osztályozva a DIN EN 6789:2017, II. típus A osztály alapján, visszakövethető gyári tanúsítvánnyal. +/- 3 % megengedett eltérésre, vagy ennél jobbra kalibrálva.
- ▶ Az ellenőrzött jobbmenetes meghúzáshoz



N-m	"	mm	mm	N-m	mm	mm	Code	No.	kg	Nettó ár	Bruttó ár
1-5	1/4	6,3	225,0	0,25 N-m	25,0	15	2958007	3549-00 UK	0,320	<b>39.390</b>	<b>50.025</b>
5-25	1/4	6,3	285,5	1 N-m	25,0	15	2958015	3549-02 UK	0,410	<b>39.390</b>	<b>50.025</b>
10-50	3/8	10,0	348,5	2,5 N-m	35,0	18	2958023	3549-05 UK	0,820	<b>38.090</b>	<b>48.374</b>
20-100	1/2	12,5	408,8	5 N-m	42,5	22	2958031	3550-10 UK	1,380	<b>36.090</b>	<b>45.834</b>
40-200	1/2	12,5	499,0	10 N-m	42,5	22	2958058	3550-20 UK	1,520	<b>36.090</b>	<b>45.834</b>
60-300	1/2	12,5	590,8	10 N-m	42,5	22	2958066	3550-30 UK	1,360	<b>45.990</b>	<b>58.407</b>
80-400	3/4	20,0	737,5	10 N-m	68,0	36	2958074	3550-40 UK	3,440	<b>94.590</b>	<b>120.129</b>
110-550	3/4	20,0	998,0	10 N-m	68,0	36	2958082	3550-55 UK	3,700	<b>112.900</b>	<b>143.383</b>

## VDE 4508 VDE-NYOMATÉKKULCS

5-50 Nm

**ÚJ** **112.900 Ft**  
143.383 Ft<sub>afával</sub>

- ▶ Csavarok meghúzása ellenőrzött nyomatékkal a leggyakoribb tartományokban
- ▶ A megszaladó rendszer érezhető és hallható kioldó jelzést ad
- ▶ Skála Nm skálaosztással
- ▶ Besorolás a DIN EN ISO 6789: 2017, III. típus A osztály szerint, visszakövethető tanúsítvánnyal
- ▶ A +/- 3 % és jobb megengedett eltérésre kalibrálva. A szabványelőírást (+/- 4 %) az Ön biztonsága érdekében túlteljesítjük
- ▶ Újralibrálás a szigetelés károsodása nélkül
- ▶ Finomfogazású racsnis négyszögű behajtásra, a DIN 3120, ISO 1174 szerint
- ▶ Biztosítófej a használat során a véletlen kioldás ellen
- ▶ VDE-szigeteléssel 1000 V-ig, EN 60900/IEC60900 szerint



**DVE** **GS** **1000 V**

"	mm	mm	N-m	N-m	Osztályozás	Code	No.	Nettó ár	Bruttó ár
3/8	10,0	319	5-25	0,1 N-m	DIN EN ISO 6789: 2017, III. típus, A osztály	3125335	VDE 4508-02	<b>112.900</b>	<b>143.383</b>
1/2	12,5	369	10-50	0,25 N-m	DIN EN ISO 6789: 2017, III. típus, A osztály	3079066	VDE 4508-05	<b>112.900</b>	<b>143.383</b>



## 316 D KIÜTŐ KÉSZLET

6-részes

- ▶ DIN 6450 szerint
- ▶ Fém tároló dobozban
- ▶ Süllyesztékben kovácsolva
- ▶ Edzett és gondosan megeresztett
- ▶ Biztonsági ütőfej, kék lakkozás

**5.590 Ft**  
7.099 Ft<sub>afával</sub>



Tartalma	részes	Code	No.	
Kiütő készlet 6-részes, sz. 316 D, SW 3 4 5 6 8 10 mm	6	3014320	316 D	0,850

## 140-380 UNIVERZÁLIS FESZÍTŐVAS

- ▶ Különleges acélból
- ▶ Teljesen átedzett, élek köszörülve
- ▶ Három szeghúzó résszel

**2.820 Ft**  
3.581 Ft<sub>afával</sub>



		Code	No.	
380	42	8894310	140-380	0,650

## S 600 H-05 KALAPÁCSKÉSZLET

+ multitool, 5-részes

### 600 H lakatoskalapács ROTBAND-PLUS

- ▶ Kovácsolt kalapácsfej DIN 1041 kiváló minőségű különleges acélból
- ▶ Kettős ívelésű hikorifa nyél DIN 5111 szerint, hosszú, edzett nyélvédő hüvellyel
- ▶ A hüvely, a gyűrű alakú ék, a biztosító lemez és a facsavar révén a kalapácsfej egy egységet alkot a fanyéllal
- ▶ ROTBAND-PLUS nyélrögzítés, nagy biztonság, hosszú élettartam, legjobb ár-teljesítmény arány

### 226 E gumikalapács

- ▶ DIN 5128-90, 90 Shore A keménységű
- ▶ Két lapos ütőfelület
- ▶ Kőrísa nyéllel

### 224 E műanyag kalapács

- ▶ Cserélhető fejjel, cellulóz-acetát anyagú
- ▶ Kőrísa nyéllel
- ▶ 65 Shore D

### Multifunkciós szerszám

- ▶ 6 bittel 1/4" a leggyakoribb méretekből

**ÚJ 21.490 Ft**  
27.292 Ft<sub>afával</sub>



Tartalma	részes	Code	No.	
Lakatoskalapács ROTBAND-PLUS sz. 600 H-300 hikorifa nyéllel, 300 g	5	3100405	S 600 H-05	2,300
Lakatoskalapács ROTBAND-PLUS sz. 600 H-500 hikorifa nyéllel, 500 g				
Gumikalapács, sz. 226 E-2, kemény, fejtátmérő 65 mm				
Műanyag kalapács, sz. 224 E-32, fejtátmérő 32 mm				
Multifunkciós szerszám				

## WK 1072 L SZERSZÁMOS TÁSKA

Üres

- ▶ Füllel és hordszíjjal
- ▶ Számos zsebbel és hevederfogadó szemmel
- ▶ Műanyag kemény héjalással, így alulról nem vesz fel nedvességet
- ▶ Formatartó
- ▶ 26,2 liter hasznos térfogat



**ÚJ** 19.890 Ft  
25.260 Ft afával

Sz	Mé	Ma	Code	No.	
515	335	360	3100421	WK 1072 L	2,400

## S 1072-001 SZERSZÁMOS TÁSKA SZERSZÁMKÉSZLETTEL, 29-RÉSZES

- ▶ Füllel és hordszíjjal
- ▶ Számos zsebbel és hevederfogadó szemmel
- ▶ Műanyag kemény héjalással, így nem vesz fel nedvességet
- ▶ Formatartó
- ▶ Kezdőcsomag minden iparosnak

**ÚJ** 72.490 Ft  
92.062 Ft afával



Tartalma	Sz	Mé	Ma	részes Code	No.
Csillag-villás kulcs SW 10 13 14 17 19	515	335	360	29 3100448	S 1072-001
Dugókulcskészlet SW 10 13 14 17 19 mm					
Hosszabbító 125 mm					
Írányváltós racsnikulcs 1/2"					
3 komponensű csavarhúzó, lapos, 5,5 x 1 x 100 mm 8 x 1,2 x 150 mm					
3 komponensű csavarhúzó PH 1 2					
Derékszögű csavarhúzó SW 2,2,5 3 4 5 6 8 mm					
Univerzális fogó 12" 17-féle					
Vizsgáló csavarhúzó 220-250 V					
Mérőszalag L. 3 m					
Erősített kombinált fogó L.180 mm					
Laposvéső L.150 mm					
Lakatos kalapács 300 g					

# WT 1056 11 SZERSZÁMOS HÁTIZSÁK PROFI

üres

- ▶ Extrém nagy pakolótér
- ▶ Szállítás szerszám nélkül

**25.190 Ft**  
31.991 Ft afával



Sz	Ma	Mé	Teherbírás kg-ban	Code	No.	
300	400	120	15	1818244	WT 1056 11	2,800

# 1041-001 SZERSZÁMKÉSZLET BASIC

kofferben, 74-részes

- ▶ Alapösszeállítás minden munkához
- ▶ Gyakorlati szempontból összeállított helyszíni használatra
- ▶ Stabil, ütészálló ABS-műanyagból készült keményhéjú kofferben elhelyezve
- ▶ Masszív alumínium keret
- ▶ Masszív kísérő – mindenütt, ahol a megfelelő szerszámnak a keze ügyében kell lennie

**ÚJ** **141.900 Ft**  
180.213 Ft afával



Tartalma	Sz	Mé	Ma	részes	Code	No.	
Csillag-villáskulcs sz. 7, SW 10 13 17 19 22 mm	490	395	185	74	3082121	1041-001	10,6
Bit-dugókulcs doboz, sz. 666-U-20, racsnival 1/4" 35-részes							
Derékszög csavarhúzó sz. 42, SW 2 2,5 3 4 5 6 8 10 mm, tartóban							
Egyoldalas villáskulcs, állítható, sz. 60 P 8							
⊖ 3 komponensű csavarhúzó lapos sz. 2150, 3 4 5,5 6,5 8 mm							
⊖ Három komponensű csavarhúzó csillag sz. 2160, PH 0 1 2							
KOMBI-PLUS visszautésmentes leütő és lakatos kalapács, sz. 247 H-30, fejátmérő 30 mm							
Zseb-tolómérő sz. 710							
Acél mérőszalag sz. 4534-3, szalaghossz 3 m							
⊖ Feszültség vizsgáló horony sz. 4615 3, 220-250 V, 3mm							
Kábelcsupaszító fogó sz. 8098-160 JC, 160 mm 2K-markolat							
Multifunkcionális fogó sz. 8133-200 JC, 200 mm 2K-markolat							
Erősített kombinált fogó, sz. 8250-180 JC, 180 mm 2K-markolat							
Erősített oldalcsípőfogó sz. 8316-160 JC, 160 mm 2K-markolat							
Univerzális fogó sz. 142 10 JC, 10"							
Útómű-szerszámkészlet sz. 106, 6-részes							
Kábelvágó kés sz. 0513-09, pengéhsz 90 mm							
Drótkéfe sz. 644, 3-soros							
+ nagy térfogatú szerszámok koffer WK 1041 L							

# 8551 S TÖRTCSAVARKIHAJTÓ KÉSZLET

M3-M18, 5-részes

- ▶ Törött csavarok, menetfúrók és csőcsonkok eltávolítására
- ▶ Kiváló minőségű króm-vanádium acélból

**4.930 Ft**  
6.261 Ft<sub>afával</sub>



Tartalma		részes	Code	No.	
Törtcsavarkihajtó sz. 8551 S, M3-M6 M6-M8 M8-M11 M11-M14 M14-M18	M3-M18	5	2659336	8551 S-005	0,125



# SB 8551 TGZ SZERSZÁMTARTÓ KILINCSMŰVEL

racsnival és központosító szemmel

- ▶ Süllyesztett központosító szemmel – megkönnyíti a menetfúró/csavarkiszedő megfelelő beállítását
- ▶ Csavarhúzó nehezen hozzáférhető helyeken történő működtetéséhez
- ▶ Átkapcsolható, jobb- és balmenetes
- ▶ Eltolható keresztmarkolat
- ▶ Kétpofás tokmány négyszögű nyél befogásához

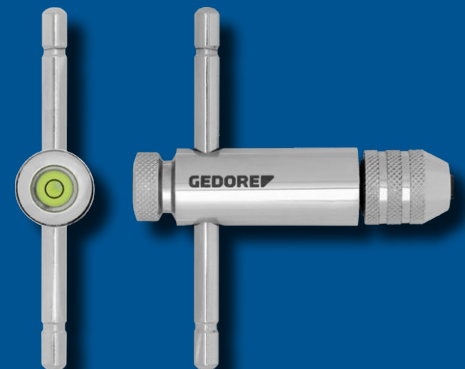
**ÚJ** **4.270 Ft-tól**  
5.423 Ft<sub>afával</sub>



mm 		l- mm -l	Code	No.		Nettó ár	Bruttó ár
2,4-5,5	M3-M8	85	3100367	SB 8551 TGZ-1	0,180	<b>4.270</b>	<b>5.423</b>
4,5-8,0	M5-M12	100	3100375	SB 8551 TGZ-2	0,275	<b>5.260</b>	<b>6.680</b>

# SB 8551 TG-3 SZERSZÁMTARTÓ KILINCSMŰVEL

racsnival

- ▶ Csavarhúzó nehezen hozzáférhető helyeken történő működtetéséhez
- ▶ Átkapcsolható, jobb- és balmenetes
- ▶ Eltolható keresztmarkolat
- ▶ Kétpofás tokmány négyszögű nyél befogásához

**21.790 Ft**  
27.673 Ft<sub>afával</sub>



mm 		l- mm -l	Ma Code	No.	
9,0-12,5	M13-M20	320	117 3100359	SB 8551 TG-3	1,040

## SB 36 2-200-LB OLAJSZŰRŐ-LESZEDŐ SZERSZÁM BŐRSZÍJJAL

- ▶ GEDORE vanádium-acél 31 CrV3
- ▶ Krómozott
- ▶ Szakadásbiztos bőrszíj

# 11.490 Ft

14.592 Ft<sub>afával</sub>

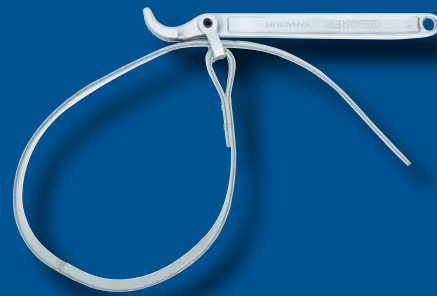

Ø mm	↳ mm	mm	Code	No.
200	285	25	3100413	SB 36 2-200-LB

## SB 6952-00 MENTŐKÉS

- ▶ Sokoldalú felhasználás
- ▶ Edzett penge részlegesen fűrészfogazással
- ▶ Övvágó
- ▶ Üvegtörő



# ÚJ 4.600 Ft

5.842 Ft<sub>afával</sub>



85	203	Code	No.
		3100464	SB 6952-00

## 905 ALÁFEKVŐKOCSI

- ▶ Kényelmes, ergonomikusan kialakított egy részből álló fekpád
- ▶ 6 fordulós görgő gondoskodik a biztonságos gördülésről és kormányozhatóságról
- ▶ Fáradtságmentes munkavégzés a kényelmesen kialakított fejtartó és fej/tarkó alatti párnának köszönhetően
- ▶ Kimélyített teknő alakja gondoskodik a test megfelelő tartásáról
- ▶ Maximális mozgásszabadság
- ▶ Kézrel könnyen hozzáférhető távolságban kétoldalt (jobbról és balról) kialakított két kimélyített szerszámtartó a szerszámhoz és a szerelőanyaghoz történő közvetlen hozzáférési lehetőséggel
- ▶ Bőrbarát PP (polipropilén) műanyagból, amely olajnak, zsírnak és fékfolyadékknak ellenáll
- ▶ Praktikus fogantyúval mozgatható
- ▶ Teherbírás: 130 kg
- ▶ Hőmérséklettartomány: -30°C-tól +60°C-ig

# 19.490 Ft

24.752 Ft<sub>afával</sub>



L	Sz	Ma	Code	No.	kg
1000	480	115	1823698	905	5,0

## 906 TÉRDELŐ

- ▶ Stabil habosított anyagból készül, kék/fekete színben
- ▶ Kimélyített fogantyúval
- ▶ Méretek: 450 x 210 x 30 mm

# 3.940 Ft

5.004 Ft<sub>afával</sub>

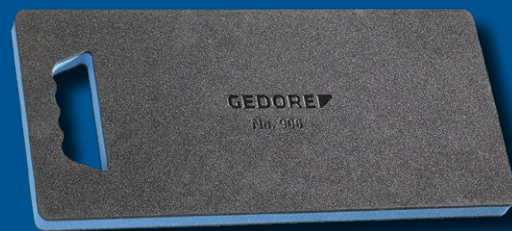

L	Sz	Ma	Code	No.	kg
450	210	30	1942948	906	0,110

**TS-147 / TS-190 / TS-308**

Egyedi komponensek áttekintése

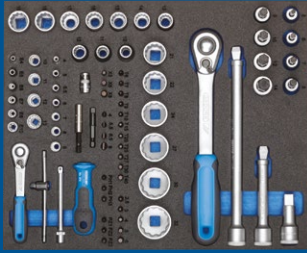
**TS CT2-D19-D20**

1/4" racsni kulcs, sz. 2093 U-20, 127 mm  
 1/4" kardánhosszabbító, sz. 2090 KR-4, 97 mm  
 1/4" keresztmarkolat csúszódarabbal, sz. 2087, 115 mm  
 1/4" dugókulcs, sz. D 20, SW 4 5 5,5 6 7 8 9 10 11 12 13 mm  
 1/4" dugókulcs, sz. TX 20, E4 E5 E6 E7 E8 E10  
 ⊖ 1/4" csavarhúzó bit, lapos, sz. 680, 4 5,5 6,5 8 mm  
 ● 1/4" csavarhúzó bit, 6kt, sz. 685, SW 2,5 3 4 5 6 mm  
 ● 1/4" csavarhúzó bit, recézett, sz. 685, M5 M6 M8  
 ⊕ 1/4" csavarhúzó bit, csillag, sz. 690, PH1 2 3  
 ⊕ 1/4" csavarhúzó bit, csillag, z. 690 PZD, PZ1 2 3

● 1/4" csavarhúzó bit TX, sz. 687, T6 T7 T8 T9 T10 T15 T20 T25 T27 T30 T40  
 Betéttartó, sz. 673 6,3, 1/4" 6kt - 1/4" 4kt  
 Bit-adapter, sz. 620, 1/4" 6kt - 1/4" 4kt  
 Multi-markolat, sz. 676, 1/4"  
 Bittartó, sz. 699, 1/4" 6kt  
 1/2" racsni kulcs, sz. 1993 U-20, 270 mm  
 1/2" dugókulcs-hosszabbító, sz. 1990-2.1/2, 63 mm  
 1/2" kardánhosszabbító, sz. 1990 KR -5 -10, 125 + 250 mm  
 1/2" dugókulcs, sz. D 19, SW 10 11 12 13 14 15 16 17 18 19 21 22 24 27 30 32 mm  
 ● 1/2" csavarhúzó-betétek, sz. IN 19, SW 5 6 7 8 9 10 12 14 mm

**TS CT2-7**

Csillag-villás kulcs, sz. 7, SW 8 9 10 11 12 13 14 15 16 17 18 19 20 21 22 24 mm  
 ● Derékszög csavarhúzó készlet sz. PH 42-88, 6kt tartóban  
 SW 2 2,5 3 4 5 6 8 10 mm

**TS CT2-2154SK-119**

⊖ Három komponensű csavarhúzó lapos, sz. 2154SK, üthető adapterrel 3,5 5,5 6,5 8 mm  
 ⊕ 3 komponensű csavarhúzó, sz. PH1 PH2  
 Lakatoskalapács, sz. 4 E-500, körísnnyéllel, 500 g  
 Pontozó, sz. 100-12, 120x12x5 mm  
 Sasszegkiütő, sz. 119, 1,5 3 4 mm  
 Laposvéső, sz. 97-250 8-kt, 250x24 mm  
 Keresztvéső, sz. 98-125 8-kt, 125x10x5 mm  
 Lyukasztó, sz. 99 12-5 8-kt 120x12x5 mm

**TS CT2-142**

Univerzális fogó, sz. 142 10 TL, 10" 15 fokozatban állítható  
 Erősített kombinált fogó, sz. 8250-180 JC, 180 mm 2K-markolat  
 Multifunkciós fogó, sz. 8133-200 JC, 200 mm 2K-markolat  
 Erősített oldalcsípőfogó, sz. 8316-180 JC, 180 mm 2K-markolat  
 Spirálfúró Ø 1 1,5 2 2,5 3 3,5 4 4,5 5 5,5 6 6,5 7 7,5 8 8,5 9 9,5 10 10,5 / Ø 3,3 4,2 6,8 10,2

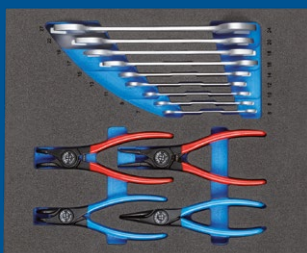
**TS CT2-6-8000**

Villáskulcs, sz. 6, SW 6x7 8x9 10x11 12x13 14x15 16x17 18x19 20x22 24x27 mm  
 Seeger-fogó külső biztosítógyűrűhöz, sz. 8000 A 1, egyenes, 10-25 mm  
 Seeger-fogó külső biztosítógyűrűhöz, sz. 8000 A 2, egyenes, 19-60 mm  
 Seeger-fogó külső biztosítógyűrűhöz, sz. 8000 A 21, hajlított, 19-60mm  
 Seeger-fogó belső biztosítógyűrűhöz, sz. 8000 J 1, egyenes, 10-25 mm  
 Seeger-fogó belső biztosítógyűrűhöz, sz. 8000 J 2, egyenes, 19-60 mm  
 Seeger-fogó belső biztosítógyűrűhöz, sz. 8000 J 21, hajlított, 19-60mm

TS-147  
TS-190  
TS-308

TS-147 (147-részes)

**TS-190 / TS-308**

Egyedi komponensek áttekintése

## TS CT2-ITX19

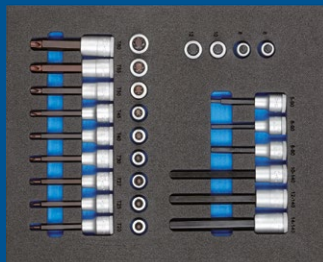

- 1/2" csavarhúzó bit, recézett, sz. INX 19, XZN M6 M8 M10 M12
- 1/2" csavarhúzó-betétek 6kt, sz. IN 19 L, SW 5 6 8 10 12 14 mm
- 1/2" csavarhúzó-betétek, TX, sz. ITX 19, T20 T25 T27 T30 T40 T45 T50 T55 T60
- 1/2" csavarhúzó-betétek, TX, sz. ITX 19 L, T20 T25 T27 T30 T40 T45 T50 T55 T60

TS-190  
TS-308  
TS-190 (190-részes)

## TS CT2-710



Visszacsapásmentes leütő kalapács, sz. 248 ST-40, Ø 40 mm  
Csavarkiszedő készlet, sz. 8551-55, M3-M18 5-részes  
Hézagmérő lapok, sz. 702 20 M, 0,05-1,00 mm  
Tűreszelő készlet, sz. 8728, 6-részes  
Tömítés eltávolító, sz. 133 K, 240 mm  
Zseb tolmérő sz. 710  
Kábelvágó kés sz. 0063-08, 200 mm  
Drótkefe sz. 646, 6-soros

## TS CT2-2133-2163TX



- 3K-savarhúzó, TX, sz. 2163 TX, T10 T15 T20 T25 T30 T40
- dugókulcs 3K-markolattal, sz. 2133, 6kt, SW 5,5 6 7 8 9 10 mm
- Grip-markolat, sz. 137, 10/10"

## TS CT2-7R-2



Csillag-villás kulcs racsnival, sz. 7 R, SW 8 10 12 13 14 15 16 17 18 19 mm  
Csillagkulcs, sz. 2, SW 6x7 8x9 10x11 12x13 14x15 16x17 18x19 20x22 mm  
● Derékszögű csavarhúzó készlet, TX, sz. H 43 TX-09, tartóban T7-T40, T7 T8 T9 T10 T15 T20 T25 T30 T40  
Acél mérőszalag, sz. 4534-5, szalaghossz 5 m

## TS CT2-D30

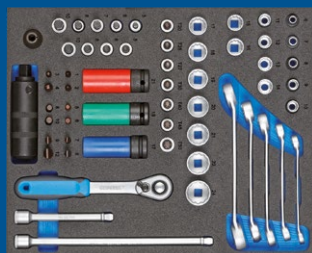

Csillagkulcs, sz. 400, 8x10 10x11 12x14 13x15 17x19 mm  
1/2" Erősített dugókulcs védőhüvellyel, sz. K 19 LS, SW 17 19 21 mm  
1/2" Csavarlazító, sz. K 1900  
Összekötő elem, sz. KB 819 6kt 5/16" x 1/2" vkt  
Csavarhúzó bit, lapos, sz. 880, 7 8 9 12 mm  
● Csavarhúzó bit, 6kt, sz. 885, SW 5 6 8 10  
● Csavarhúzó bit, csillag, sz. 890, PH 1 2 3 4  
3/8" racsnis kulcs, sz. 3093 U-20, 200 mm  
3/8" kardánhosszabbító, sz. 3090 KR -5 -10, 125 + 250 mm  
3/8" dugókulcs, 6kt, sz. D 30, SW 6 7 8 9 10 11

12 13 14 15 16 17 18 19 20 21 22 24 mm  
3/8" csavarhúzó, 6kt, sz. IN 30, SW 5 6 7 8 10 mm  
● 3/8" csavarhúzó, sz. INX 30, XZN M5 M6 M8 M10  
● 3/8" csavarhúzó, TX, sz. ITX 30, T20 T25 T27 T30 T40 T45 T50

TS-308 (308-részes)

# GEDORE

TOOLS FOR LIFE

GEDORE AUSTRIA GmbH  
Gedore-Str. 1  
8190 Birkfeld / Stmk. · AUSTRIA

Tel. +43 (0) 3174 / 363 64 00  
Fax +43 (0) 3174 / 363 83 20  
sales.austria@gedore.com

**gedore.at**

**Brands of the GEDORE Group**  
gedore.com · ochsenkopf.com



A feltüntetett Bruttó ár áruk 21,26% áfát tartalmaznak. Az feltüntetett árak magyar forintban értendők. A felső nagyobb karakter Nettó ár, az alatta lévő kisebb karakter Bruttó ár egységáron értve. Az árváltozás joga fenntartva. Az esetleges nyomdai hibákért felelősséget nem vállalunk.

**GEDORE BLUE DEAL**  
Az akció 2018.06.01-től 2019.03.31-ig érvényes

Az ön szakkereskedése:



## **FLEX-FÉNY**

### **SZERSZÁM ÉS HEGESZTÉSTECHNIKA**

**9200 Mosonmagyaróvár, Nap u. 48.**  
Tel./Fax: (96) 576-236/37; [www.flexfeny.hu](http://www.flexfeny.hu)  
Nyitvatartás: H-P: 7.00-17.00, Szo: 8.00-12.00  
**9027 Győr, Puskás Tivadar utca 17.**  
Nyitvatartás: H-P: 7.00-16.00

Webáruház  
[www.szerszamstore.hu](http://www.szerszamstore.hu)  
Kiszállítás 25.000 Ft  
felett Ingyenes.