

Makita[®]

2016 GÉPKATALÓGUS



BUSINESS 7x Superbrands 7x Superbrands

'08 '09 '10 '11 '12 '13 '14

'08 '09 '10 '11 '12 '13 '14

Tartalomjegyzék

Li-ion töltési folyamat	10	Fűnyíró traktorok	152	1	AN943K	131
Li-ion 36V akku sokrétű energia	12	Gyepszellőztetők	153	1806 B	AR411HRM	129
Li-ion akkuk, kompatibilitás, töltési idők	14	Elektromos szegélynyírók	154	1911 B	AT1150A	132
Szénkefe nélküli motor (BL)	16	Benzinmotoros szegélynyírók	154	2	AT2550A	132
Li-ion 2x18V= 36V Akku	18	Benzinmotoros fűkaszák	154	2012 NB	AT638	131
Li-ion 18V Akku	22	Négyütemű fűkaszák	155	2107 FK	B	
Li-ion 18V G Akku széria	38	Négyütemű környezetkímélő motor	156	2414 EN	BBX7600	164
Li-ion 14.4V Akku	42	Benzinmotoros bozótívágók	158	2704	BC231UDWBE	168
Li-ion 14.4V G Akku széria	48	Benzinmotoros magassági ágvágó	159	2712	BFL061FZ / BFL202FZ	55
Akkus gépek gyártósora	52	Szivattyúk	160	3	BFL201RZ	55
Li-ion 10.8V Akku	56	Áramfejlesztők	162	3706	BFL301RZ	55
Li-ion 7.2V Akku	61	Fújó szívó gépek	163	3709	BFL402RZ	55
18V Ni-MH és Ni-cd	64	Ágaparító	163	3710	BFT022F / BFT044FZ / BFT084FZ / BFT0126FZ	54
14.4V Ni-MH és Ni-cd	64	Benzinmotoros háti permetező	164	4	BFT041FZ	54
12V Ni-MH és Ni-cd	65	Benzinmotoros légseprők	164	446 LX	BFT082RZ	55
9.6V Ni-MH és Ni-cd	67	Benzinmotoros darabolók		447 LX	BHX2501	164
Útvefűrés, Vésés		Akkumulátoros kerti gépek		447 MX	BMR103B	49
Útvefűrés	70	36V akkus kerti gépek	168	4112 HS	BMR104	49
Fűrókalapácsok	72	2x18V akkus kerti gépek	169	4131	BMR105	49
Fűró-vésőkalapácsok	73	18V akkus kerti gépek	170	4157 KB	BO3710 / BO3711	104
Vésőkalapácsok	78	10.8V akkus kerti gépek	171	4326 / 4327	BO4555	104
Bontókalapácsok	80			4329	BO4557	104
Fűrés, Csavarozás, Keverés				4350 CT / FCT	BO4565	104
Fűrógépek	83			4351 CT / FCT	BO4900V	104
Csavarbehajtók	86			4604 DW	BO5030 / BO5031	105
Útvecsavarozók	87			5	BO5041	105
Mágnestálpas fűró	88			5103 R	BO6030	105
Gyémántfűrés	88			5104 S	BO6040	105
Keverőgépek	89			5143 R	C	
Csiszolás, Vágás, Darabolás				5604 R	CC300DW	58
Sarokcsiszolók	93			5704 R	CJ100D	58
Betoncsiszolók	100			5705 R	CL070D	62
Vizescsiszolók	100			5903 R	CL072DS	62
Finomcsiszolók	100			6	CL100DZX	59
Polírozók	101			6261 D	CL102DZX	59
Csiszológépek	101			6271 D	CL104D	59
Egyenes csiszolók	102			6281 D	CL183	39
Kettős köszőrűk	103			6305	D	
Rezgőcsiszolók	104			6391 D	DA3010F	85
Excentercsiszolók	105			6408	DA3011F	85
Szalagcsiszolók	106			6412 / 6413	DA312D	66
Vágás, Darabolás				6501 X / 6501	DA331D / DA330D	58
Gyémántvágók	109			6723 D	DBC4010-D	158
Falhoronyvágók	109			6906	DBC4510-D	158
Fémдарabolók	110			6918 FD	DBM131	88
Fémvágó szalagfűrés	110			6934 FD	DBM230	88
Lemezvágo	110			6980 FDWDE	DBN500	34
Folyamatos lyukasztó	111			7	DBO180	31
Fűrészelés, Gyalulás, Marás				7104 L	DBY180	18
Kőfűrészek	113			8	DCF201	37
Merülő kőfűrészek	115			8271 D	DCF300	37
Gérvágók	116			8281 D	DCG180	32
Asztali kőfűrészek	119			8391 D	DCJ200	37
Szalagfűrés	119			9	DCL140Z	47
Orrfűrészek	120			9031	DCL180Z	35
Szűrőfűrészek	121			9032	DCL500Z	35
Gyaluk	122			9046	DCM500	37
Kefegép	123			9227 CB	DCS230T	145
Élmarók	124			9237 CB	DCS520-45	143
Láncmarók	124			9403	DCS5200-45	144
Lapostipimarók	125			9404	DCS550R	32
Felsőmarók	125			9557 HN	DCS6401-45	144
Kombinált maró	126			9558 HN	DCV340Z	47
Multifunkciós gép	126			9564 H	DDA340	45
Levegős gépek				9565 CLR	DDA341	45
Magasnyomású légkompresszorok	128			9565 CVR	DDA350 / DDA351Z	27
Magasnyomású betonszegező	128			9565 PCV	DDF343	42
Magasnyomású szegbelő	129			9566 CR	DDF446	42
Magasnyomású táras csavarbehajtó	129			9566 CVR	DDF448	42
Levegős kompresszorok	130			9741	DDF453	22
Tűszegező	130			9910	DDF456	22
Szegezők	131			9911	DDF458	22
Szegbelők	131			9924 DB	DDF459	22
Kapcsoló	131			A	DDF480	23
Gázpatronos betonszeg belő	132			AC1300	DDF481	23
Hőlégtűzők	132			AC1350	DF010DSE	61
Porelszívás				AC310H	DF011DS	61
Porszívók	135			AC320H	DF030DWE	57
Mérőműszerek				AC640	DF330DWE	57
Lézeres távolságmérők	138			AF201Z	DF330DWLE	57
Keresztlézer	138			AF505	DF347D	48
Forgólézer	138			AN250HC	DF457D	38
Kerti gépek				AN450H	DFL082FZ	55
Magasnyomású mosók	140			AN510H	DFL122FZ	55
Elektromos láncfűrészek	142			AN610	DFL201FZ	55
Benzinmotoros láncfűrészek	143			AN620H	DFL301FZ	55
Elektromos sövényvágók	146			AN621	DFL402FZ	55
Benzinmotoros sövényvágók	146			AN711H	DFR440	44
Elektromos fűnyírók	147			AN902	DFR540	44
Benzinmotoros fűnyírók	148			AN911H	DFR550	27

D		D			
DFR750	27	DTW250	44	GA9020	99
DFS440Z	44	DTW251	25	GA9030RF	99
DFS450	26	DTW281	26	GA9040RF	99
DFS451	26	DTW450	26	GA9050R	99
DFS452	26	DUB182	35	GB602	103
DFT043FZ / DFT083FZ / DFT0125FZ	54	DUB361Z	19	GB602W	103
DFT082FZ / DFT124FZ	54	DUB361Z	169	GB801	103
DGA450	46	DUB362Z	19	GD0600	102
DGA452	31	DUC122RFJ	170	GD0601	102
DGA504	31	DUC252RF2	18	GD0800C	102
DGD800	32	DUC252RF2	169	GD0801C	103
DHP343	42	DUH523Z	170	GD0810C	102
DHP446	42	DUH551RF2	19	GD0811C	103
DHP448	43	DUH551RF2	169	GN420CSE	132
DHP453	23	DUM168Z	171	GV6010	101
DHP456	23	DUR181Z	170		
DHP458	23	DUR182LRF	170	H	
DHP459	24	DUR182U	170	HB500	88
DHP480	24	DUR361URF2	19	HG5012K / HG5012	132
DHP481	24	DUR361URF2	169	HG551VK / HG551V	132
DHR164	45	DVC350Z	35	HG6003	133
DHR165	28	DVR450	35	HG6020	133
DHR202	29			HG6500	133
DHR241	29	E		HG651CK / HG651C	133
DHR242	28	EA3110T	145	HK0500	81
DHR243	28	EA3201S	143	HK1820	81
DHR263	18	EA3500F	143	HK1820L	81
DHR264	18	EA3500S	143	HM0870C	78
DHS630	30	EA4300F	143	HM0871C	78
DHS680	30	EA5000P	144	HM1101C	78
DHS710 / DHS711	18	EA6100P	144	HM1111C	78
DJN161	32	EA7300P	144	HM1203C	78
DJR181	31	EA7900P	145	HM1205C	79
DJS101	32	EBH252U / EBH253U	155	HM1213C	79
DJS130	33	EBH341R	155	HM1214C	79
DJV140	46	EBH341U	155	HM1307C	80
DJV141	46	EG2250A	162	HM1307CB	80
DJV142	46	EG2850A	162	HM1317C	80
DJV180	29	EG4550A	162	HM1801	80
DJV181	29	EG5550A	162	HM1802	81
DJV182	29	EG6050A	162	HM1810	80
DKP180	30	EH6000W / EH7500W	146	HM1812	81
DLM380RF2	169	EH7500S	146	HP1630	70
DLS713	34	EK6101	165	HP1631	70
DML145	51	EK7301WS	165	HP1640	70
DML184	50	EK7651H	165	HP1641	70
DML185	50	EK8100WS	165	HP2050	71
DML186 / DML146	51	ELM3311	147	HP2051	71
DML380RF2	19	ELM3711	147	HP2070	71
DML800	50	ELM3800	147	HP2071	71
DML801	51	ELM4110	147	HP330DWE	57
DML802	51	ELM4612/ELM4613	148	HP347D	48
DML803	50	EM2600U	154	HP457D	38
DML805	50	EM2650UH / EM2651UH	155	HR1830	72
DMR050	51	EM3400U	154	HR2300	72
DMR106	49	EM4350UH	155	HR2432	73
DP2010 / DP2011	83	EM4351UH	158	HR2450 / HR2450FTX	73
DP3003	84	EN4950H	147	HR2460	72
DP4001	84	ER2550L	154	HR2470	73
DP4003 / DP4003K	84	EW1050H	161	HR2470T	73
DP4010 / DP4011	85	EW1060H	161	HR2600	72
DP4700	85	EX2650LH	159	HR2610	73
DPB180	33	EY2650H25H	159	HR2610T	74
DPB181	33			HR2611F / HR2611FT	74
DPJ180	34	F		HR2800	72
DPT350	47	FS2300	86	HR2810	74
DPT351	34	FS2700	86	HR2810T	74
DS4010 / DS4011	85	FS4000	86	HR2811T	74
DSC162	33	FS4300	86	HR3200C	75
DSC191	33	FS6300R	86	HR3210C	75
DSS501	30			HR3210FCT	75
DSS610	30	G		HR3540C	75
DST110	47	GA4530	93	HR3541FC	75
DST220	47	GA4540	93	HR4002	76
DST221	34	GA4540C	93	HR4003C	76
DTD129	25	GA4541C	94	HR4013C	76
DTD134	43	GA5021	96	HR4501C	76
DTD136	43	GA5021C	96	HR4511C	76
DTD137	43	GA5030	94	HR5201C	77
DTD145	25	GA5040C	95	HR5202C	77
DTD146	24	GA5040R / GA5040	95	HR5211C	77
DTD147	25	GA5041C	95	HR5212C	77
DTD148	25	GA5041R / GA5041	95	HS300DZ	58
DTL060	45	GA6021	97	HS6101	113
DTL061	27	GA6021C	97	HS7101	113
DTL063	27	GA6040C01	97	HW101	140
DTM51	31	GA6041C	98	HW102	140
DTP131	43	GA7010C	98	HW111 / HW112	140
DTP141	24	GA7020	98	HW121	140
		GA7030RF	98		
		GA7040RF	98		
		GA9010C	99		

Akkumulátoros Gépek 9



Útvefúrás / Vésés 68



Fúrás / Csavarozás / Keverés 82



Darabolás / Vágás / Csiszolás 91



Fűrészelés / Gyalulás / Marás 112



Levegős gépek 127

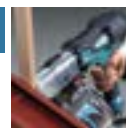

Porelszívás 134



Mérőműszerek 137



Kerti gépek 139



Akkumulátoros kerti gépek 167



Tartalomjegyzék

<i>H</i>		<i>R</i>	
HW131	141	RP0900	125
HW132	140	RP0910J	125
HW140	141	RP1110C	125
HW151	141	RP1800FXJ	125
<i>J</i>		<i>S</i>	
JN1601	111	RP2300FCXJ	126
JN3201J	111	RST250	154
JR100DWE	59	RT0700C	126
JR3050T	120	SA5040C	100
JR3060T	120	SA7000C	100
JR3070CT	120	SG1251	109
JS1000	110	SG150	109
JS1601	111	SG180	109
JS1602	111	SK102Z/SK103PZ	138
JS3201J	111	SKR200Z	138
JV0600K	121	SP6000	115
JV100DWE	59		
JV143D	48		
JV183D	39		
<i>K</i>		<i>T</i>	
KC100	124	TD0101F	87
KP312S	123	TD020DSE	61
KP0800	122	TD021D	62
KP0810	122	TD090DWE	57
KP0810C	122	TD091DWE	58
		TD126D	48
		TD127D	39
		TM3010C	126
		TW0200	87
		TW0350	87
		TW1000	87
		TW100D	57
<i>L</i>		<i>U</i>	
LB1200F	119	UB0800	163
LC1230	110	UB1103	163
LD050P	138	UB360DZ	168
LD080PI	138	UC250DWB	168
LF1000	116	UC3041A / UC3541A / UC4041A	142
LH1040	116	UC3051A / UC3551A / UC4051A / UC4551A	142
LH1200FL	116	UD2500	163
LM430DWB	168	UH200DWW	171
LS0714	116	UH4261 / UH4861 / UH5261	146
LS0815FL	118	UH4570 / UH5570 / UH6570	146
LS1016 / LS1016L	118	UH550DWB	168
LS1018L	118	UH5580 / UH6580 / UH7580	146
LS1040	118	UM164DZ	171
LS1216 / LS1216L	118	UR3000	154
<i>M</i>		<i>V</i>	
MAC610	130	UT120	89
ML100 / ML101	60	UT1200	89
ML102	60	UT121	90
ML120	66	UT1305	90
ML140	65	UT1400	89
ML187	39	UT1401	89
ML704	62	UT1600	89
ML705	62	UT2204	90
MLS100	116	UV3200	153
MLT100	119	UV3600	153
MR051	60		
<i>N</i>			
N5900B	113		
<i>P</i>			
PC5000C	100	VC2012L	135
PC5001C	100	VC2512L	135
PF0300	160	VC3210LX1	136
PF0403	160	VC3211HX1 / VC3211MX1	136
PF0410	160		
PF0610	160		
PF0800	160		
PF1010	161		
PF1100	161		
PF1110	161		
PJ7000	125		
PLM4120N	148		
PLM4130N	150		
PLM4620N	148		
PLM4621N	149		
PLM4622N	149		
PLM4627	148		
PLM4628N	148		
PLM4630N	149		
PLM4631N	150		
PLM4632N	150		
PLM5113N	150		
PLM5120	151		
PLM5121	151		
PLM5600N	150		
PM7650H	164		
PRM0700	152		
PTM0900	152		
PTM0901	152		
PTM1001	152		
PTM1200	152		
PV7000C	101		
PW5000CH	100		

Újdonságok

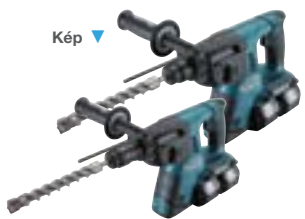
Kép ▼ 

Modell	oldal
DHR263	18
Akkus fúró- vésőkalapács	
DHR264	18
Akkus fúró- vésőkalapács	

XPT 18V + 18V → 36V

Akkumulátoros gépek

Kép ▼ 

Modell	oldal
DDF480	23
Akkus fúró- csavarbehajtó	
DDF481	23
Akkus fúró- csavarbehajtó	

BL MOTOR **XPT** 18V

Akkumulátoros gépek

Kép ▼ 

Modell	oldal
DUC252RF2	18
Akkus láncfűrész	

XPT 18V + 18V → 36V

Akkumulátoros gépek

Kép ▼ 

Modell	oldal
DHP481	24
Akkus ütvefúró- csavarbehajtó	

BL MOTOR **XPT** 18V

Akkumulátoros gépek

Kép ▼ 

Modell	oldal
DUH551RF2	19
Akkus sövényvágó	

XPT 18V + 18V → 36V

Akkumulátoros gépek

Kép ▼ 

Modell	oldal
DTD129	25
Akkus ütvecsavarbehajtó	
DTD148	25
Akkus ütvecsavarbehajtó	
DTW281	25
Akkus ütvecsavarbehajtó	

BL MOTOR 18V

Akkumulátoros gépek

Kép ▼ 

Modell	oldal
DLM380RF2	19
Akkus fűnyíró	

XPT 18V + 18V → 36V

Akkumulátoros gépek

Kép ▼ 

Modell	oldal
DFS452	26
Akkus csavarbehajtó	

BL MOTOR **XPT** 18V

Akkumulátoros gépek

Kép ▼ 

Modell	oldal
DUR361URF2	19
Akkus fűkasza	

XPT 18V + 18V → 36V

BL MOTOR

Akkumulátoros gépek

Kép ▼ 

Modell	oldal
DHR165	28
Akkus fúrókalapács	

XPT 18V

Akkumulátoros gépek

Kép ▼ 

Modell	oldal
DUB361Z	19
Akkus levegőfújó	

XPT 18V + 18V → 36V

Akkumulátoros gépek

Kép ▼ 

Modell	oldal
DJV181	29
Akkus szűrőfűrész	
DJV182	29
Akkus szűrőfűrész	

BL MOTOR 18V

Akkumulátoros gépek

Kép ▼ 

Modell	oldal
DUB362Z	19
Akkus levegőfújó	

BL MOTOR

XPT 18V + 18V → 36V

Akkumulátoros gépek

Kép ▼ 

Modell	oldal
DGA504	000
Akkus sarokcsiszoló	

BL MOTOR **XPT** 18V

Akkumulátoros gépek

Újdonságok

Kép ▼ 

Modell	oldal
DPB181	33
Akkus szalagfűrész	

18V

Akkumulátoros gépek

Kép ▼ 

Modell	oldal
DJV141	46
DJV142	46
Akkus szűrőfűrészek	

DJV142 ▶
DJV141 ▶

BL MOTOR 14.4V

Akkumulátoros gépek

Kép ▼ 

Modell	oldal
DBN500	34
Akkus szegező	

18V

Akkumulátoros gépek

Kép ▼ 

Modell	oldal
HP347 ütvefúró cs.-behajtó	48
DF347D fúró- csavarbehajtó	48
TD126 ütvecsavarozó	48
JV143 szűrőfűrész	48
ML187 lámpa	48
Új "G" szériás 18V Li-Ion modellek	

G SERIE 14.4V

Akkumulátoros gépek

Kép ▼ 

Modell	oldal
DCL500	35
Akkus cyclon porszívó	

18V

Akkumulátoros gépek

Kép ▼ 

Modell	oldal
DMR106	49
Akkus rádió	

Bluetooth

Akkumulátoros gépek

Kép ▼ 

Modell	oldal
DCF300	37
Akkus ventilátor	

18V

Akkumulátoros gépek

Kép ▼ 

Modell	oldal
DML800	50
DML803	50
DML805	50
Akkus lámpák	

DML800 ▶
DML803 ▶
DML805 ▶

18V 14.4V

Akkumulátoros gépek

Kép ▼ 

Modell	oldal
DCM500	37
Akkus kávéfőző	

18V

Akkumulátoros gépek

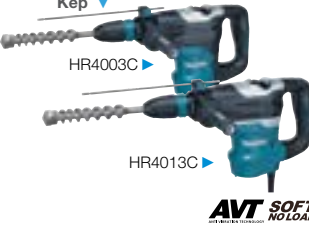
Kép ▼ 

Modell	oldal
HR4003C	76
HR4013C (AVT)	76
Fúró- vésőkalapács	

HR4003C ▶
HR4013C ▶

AVT SOFT NOLOAD

Fúrókalapácsok

Kép ▼ 

Modell	oldal
HP457 ütvefúró cs.-behajtó	38
DF457D fúró- csavarbehajtó	38
TD127 ütvecsavarozó	39
JV183 szűrőfűrész	39
CL183 porszívó	39
Új "G" szériás 18V Li-Ion modellek	

G SERIE 18V

Akkumulátoros gépek

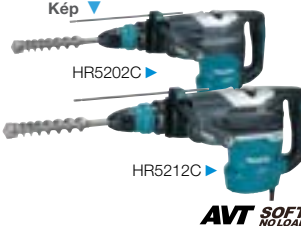
Kép ▼ 

Modell	oldal
HR5202C	77
HR5212C (AVT)	77
Fúró- vésőkalapács	

HR5202C ▶
HR5212C ▶

AVT SOFT NOLOAD

Fúrókalapácsok

Kép ▼ 

Modell	oldal
DHR164	45
Akkus fúrókalapács	

14.4V

Akkumulátoros gépek

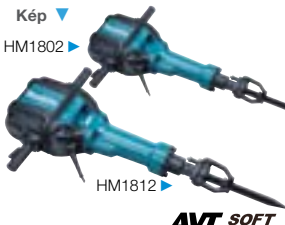
Kép ▼ 

Modell	oldal
HM1802	81
HM1812 (AVT)	81
Bontókalapácsok	

HM1802 ▶
HM1812 ▶

AVT SOFT NOLOAD

Bontókalapácsok

Újdonságok

Kép ▼



Modell	oldal
GA4540 / GA4540C	93
GA4541C	94
GA5040R / GA5040C	95
GA5041R / GA5041	95
GA5041C	95
Sarokcsiszolók	

Sarokcsiszolók

Kép ▼



Modell	oldal
VC3211HX1 / VC3211MX1	136
Porszívó	

Porszívók

Kép ▼



Modell	oldal
GA6040C	97
GA6041C	98
GA7040RF	98
GA9040RF	99
Sarokcsiszolók	

Sarokcsiszolók

Kép ▼



Modell	oldal
UC3041A, UC3541A, UC4041A	144
UC3051A, UC3551A	144
UC4051A, UC4551A	144
Elektromos láncfűrészek	

Kerti gépek

Kép ▼

SA5040C ▶

GD0810C ▶

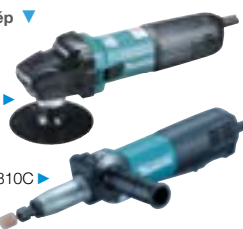

Modell	oldal
SA5040C	100
Finomcsiszoló	
GD0810C	103
Egyenescsiszoló	

Csiszolók

Kép ▼



Modell	oldal
EA3110T30B	145
Benzinmotoros láncfűrész	

Kerti gépek

Kép ▼



Modell	oldal
SG1251	109
Falhoronyvágó	

Falhoronyvágó

Kép ▼

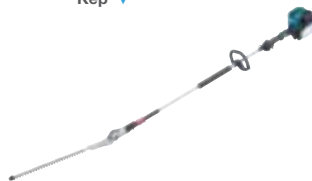

Modell	oldal
EN4950H	147
Benzinmotoros magassági sövényvágó	

Kerti gépek

Kép ▼



Modell	oldal
LS0815FL	118
Gérvágó	

Gérvágók

Kép ▼



Modell	oldal
EG2250A, EG2850A	162
EG4550A, EG5550A	162
EG6050A	162
Áramfejlesztők	

Kerti gépek

Kép ▼



Modell	oldal
AR411HRM	129
Levegős táras csavarbehajtó	

Levegős gépek

Kép ▼



Modell	oldal
UB0800	163
Benzinmotoros levegőfújó	

Kerti gépek

Kép ▼



Modell	oldal
HG6500	133
Hőlégtűvő	

Levegős gépek

Kép ▼



Modell	oldal
PM7650H	164
Benzinmotoros háti permetező	









Kerti gépek

JELMAGYARÁZAT

Kettős szigetelés	
Fordulatszám-szabályozás	
Konstanselektronika	
Lágyindítás	
Forgásirányváltás	
Mechanikus két sebesség	
Mechanikus három sebesség	
Csúszókuplung	
Motorfék	
10 fokozatú nyomatékállítás	
16 fokozatú nyomatékállítás	
21 fokozatú nyomatékállítás	
Beépített világítás	
Porelszívás	
Gyorstokmány	
SDS-MAX befogás	
SDS-PLUS befogás	
17 mm-es befogás	
21 mm-es befogás	
19 mm-es befogás	
28,6 mm-es befogás	
30 mm-es befogás	
Bordás befogás	
Hordtáska	
SJS torziós csillapítás	
Elektr. két sebesség	
Elektr. három sebesség	

Szögállítás mindkét irányba	
Szögállítás balra	
Előtolás állítás	
Antisztatikus cső	
Sorozatlövés	
Kivehető cső	
Mélységállítás	
Belső szűrő	
Dróthálós szegek	
Műanyaghálos szegek	
Dekompressziós szelep	
Könnyű indítás	
Primer pumpa	
Rezgéscsillapítás	
Automata olajozás	
Láncfék	
Elektromos indítás	

EGYÉB JELZÉSEK

Magasnyomású /levegős gép/	
4 funkciós gép	
L osztályos szűrő	
M osztályos szűrő	
Töltő és akku nélkül szállítva	
Extrém por és párávédelem	
Szénkefe nélküli modell	
AVT rezgéscsillapítás	
'G' szériás akkumulátorok	

GYÁRTÁS TÖKÉLETES TECHNOLÓGIÁVAL

Gyártóüzemeket találunk Japánban, Kínában, az USA-ban, Nagy-Britanniában, Németországban, Thaiföldön, Romániában és Brazíliában. Az optimális földrajzi felosztásnak köszönhetően a gyártó üzemek kapacitása tökéletesen kihasználható és koordinálható. A gyártáshoz minden esetben környezetbarát anyagokat alkalmazunk a legkiválóbb technológiával. A Makita az egyik legtapasztaltabb elektromos motorgyártó világszerte és első a professzionális gépek forgalmazásában. Minden hajtómű, csapágy, ház, robosztus és magas minőségű anyagból készül.

Készülékeinket jellemzik:

Magas minőségű csapágy | csendes, ferdefogazású hajtómű | üzembiztos kapcsoló | stabil ház, ellenálló poliamidból, illetve alumínium-öntvényből | erőteljes, elektromos motorok.

ÜGYFÉLSZOLGÁLAT - AZ ÖN SZOLGÁLATÁBAN

Ügyfélszolgálatunk gyorsan és szakszerűen nyújt segítséget műszaki probléma esetén. Készséggel állunk rendelkezésre reklamációs problémák esetén, valamint javítással, karbantartással, szolgáltatásainkkal kapcsolatos információk kapcsán. (Megjegyezzük, hogy Kiskereskedelmi értékesítési tevékenységet nem folytatunk, a termékek csak Viszonteladó Partnereinken keresztül érhetőek el.)

ELÉRHETŐSÉGEINK

Tel: 22/507 472 | Fax: 22/507 484 | e-mail: makitaweb@makita.hu

Gépkatalógus

□ Akkumulátoros gépek

36V Li-Ion gépek	18-19. oldal
18V Li-Ion gépek	22-35. oldal
14,4V Li-Ion gépek	41-55. oldal
10,8V Li-Ion gépek	56-60. oldal
7,2V Li-Ion gépek	61-63. oldal



18V + 18V → 36V

Optimális töltési folyamat

22perc

Gyors feltöltés hűtőventilátorral

Az akkuk töltési ideje a gyakorlatban

A felhevült akkumulátor töltése hosszabb időt vesz igénybe, ezért a töltő a felhevült akkumulátort a gyorsabb töltés érdekében hűtőventilátorral lehűti

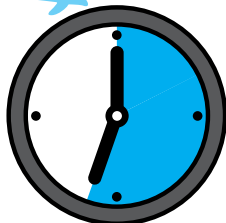

Teljes töltöttség:

34 perc

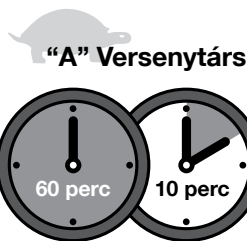

„A” Versenytárs

60 perc

10 perc

Teljes töltöttség:

70 perc



Az akkumulátort mindenképp szükséges lehűteni feltöltés előtt. A Makita kifejlesztett egy egyedi feltöltési rendszert, mely beépített hűtőventilátoron alapul. A ventilátor készenlétben áll a feltöltés kezdetéig növelve ezzel a hűtés hatékonyságát, ráadásul képes hűteni az akkumulátort a feltöltés ideje alatt is, így jelentős mértékben meggyorsítja a feltöltési folyamatot.

Kiegyensúlyozott hűtés

Az akku cellák elrendezésének köszönhetően a légáramlatok hatékonysága jóval kiterjedtebb, így gyorsan és egyenletesen képes lehűteni a cellákat. A kiegyensúlyozott hűtési rendszer csak a cella egy részét terheli, így az akkumulátor élettartama hosszabbá válik.

MAKITA AKKU
Optimális hűtési
folyamat

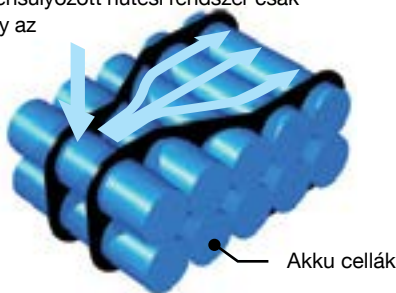

Akku cellák

„A” versenytárs
ingadozó hűtés
Nem megfelelő légáramlat

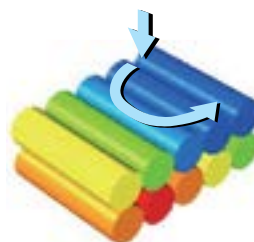

„B” versenytárs
hűtés nélkül
Körülkerített



magas
hőmérséklet

alacsony
hőmérséklet

40% Könnyebb



MAKITA
18V /14.4V
Ni-MH 2.8Ah

MAKITA
18V Li-ion 3.0Ah
14.4V Li-ion 3.0Ah

Stabil kapcsolódás

A Multi-Contact csatlakozó csökkenti az elektromos ellenállást és növeli az összeköttetések stabilitását. Ellenáll a rezgéseknek, és folyamatosan biztosítja a stabil áramellátást.

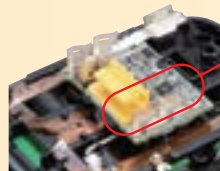

LXT LITHIUM-ION

430%

Extrém Élettartam

Hosszabb ideg tartó terhelhetőség

A töltő kommunikál az egyes cellákkal, ellenőrzi az áramellátást, feszültséget és a hőmérsékletet. Az optimális értékek gyors elérése eredményezi az akkumulátor hosszabb élettartamát



A teljesítmény leadása az egyes akkumulátor típusoknál, az akku teljes élettartamának függvényében:



Li-ion 3.0Ah

430

Ni-MH
2.8Ah

130

Ni-Cd
1.9Ah

100

A számok a grafikonban a Ni-cd 1.9Ah = 100 indexelt értéket veszik alapul

Hagyományos töltési mód

Optimális töltési folyamat



Beépített memoria-chip

Az akkumulátorba épített memória chip rögzíti az akkumulátor használatának előzményeit és továbbítja azt a töltő felé



Beépített CPU

A töltőbe épített CPU értékeli és elemzi a kapott adatokat, mint pl. a magas hőmérséklet, vagy a túltöltöttség. Így az akku hosszabb élettartamú lesz, mivel a legoptimálisabb időben és módon kapja a töltést.



Kiegyensúlyozott töltés

MAKITA: Kiegyensúlyozott kapacitást leadó akkumulátor

1. Úgy tervezték, hogy a cellák egyenletesen adják le a feszültséget, megakadályozva ezzel a rendellenességeket.
2. Teljes mértékben és egyenletesen kihasználja minden egyes cella energiaforrását

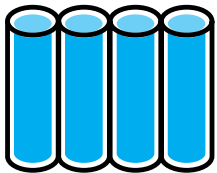

1. Teljes töltöttség

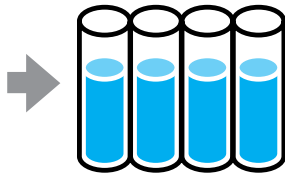

2. Részleges töltés

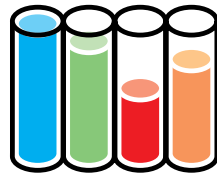

1. Teljes töltöttség

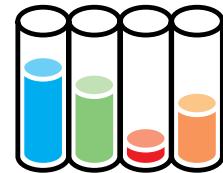

2. Részleges töltés

Bármikor tölthető

Nincs memória effektus



Ütésálló burkolat

Kisebbs ütéseknél, rázkódásnak ellenáll



Hosszú tárolhatóság

Alacsony önkisülés



Optimális töltési folyamat: akkumulátorok és töltők



Li-Ion akkumulátorok, töltési idejük, kompatibilitás

36V Lithium-ion

Gyors töltési folyamat



2.6Ah BL3626
(194873-2)

Töltési idő
22perc



DC36RA (194863-5)
csak BL3626 akkuhoz

Általános töltési folyamat



2.2Ah BL3622A
(195410-5)

Kapacitás kijelző

Töltési idő
60perc



DC36WA (195471-5)
csak BL3622A akkuhoz

DHR262T / DHR262
HR262TD / HR262D
DHR261T / DHR261

BL3622A nem alkalmazható DHR261T / DHR261-gépekhez



DUC300 / DUC250
UC300D / UC250D



DUH550 / DUH650
UH550D / UH650D



DUN490
UN490D



DUB360
UB360D



DLM430
LM430D
DLM380



DBC231U
BC231UD



DBC300L
BC300LD



DUR360
UR360D



DUX360
UX360D



DML360



36V Sokrétű Energia



Akku Konverter (közösítő) BCV01 (opcionális)

Akku átalakító (BCV01) azon felhasználók számára javasolt, akik rendelkeznek 2 db 18V-os akkumulátorral, és így az átalakító segítségével tudják használni a 36V-os akkumulátoros gépeket is.

FONTOS!
A BCV01 átalakító nem kompatibilis az alábbi fűkaszákkal és szegélynyírókkal
BBC231UDZ / BC231UDWBE



18V x 2

Két 18V akkumulátorral működő gépekhez

Akku töltöttségi szintkijelző



Akku Konverter (közösítő) BCV03 (196809-7)

A konvertert alkalmazva 2db 18V-os akku felhasználásával (mely lehet BL1850, BL1840, BL1830, BL1820, BL1815N), 36V-os gépek is működtethetők.



18V x 2

Két 18V akkumulátorral működő gépekhez

Akku töltöttségi szintkijelző



Akku Adapter (adapter) BAP36N (195311-7)

Akku adapter (BAP36N) melynek alkalmazásával, az akku súlya nem a gépet terheli, így könnyebben használható, és a munkavégzés is kényelmesebbé válik.

FONTOS!
A BAP36N átalakító nem kompatibilis az alábbi fűkaszákkal és szegélynyírókkal
BBC231UDZ / BC231UDWBE

















36V

36V akkumulátorral működő gépekhez



Li-Ion akkumulátorok, feltöltési idejük, kompatibilitás

	18V Lithium-ion	14.4V Lithium-ion	DC18RC (195584-2) 	Négyes dokkoló töltő DC18SF (196426-3) 	DC18SD (194533-6) 
5.0 Ah  BL1850 (196673-6)			45 perc Gyors töltés	110 perc 220 perc	110 perc
4.0 Ah  BL1840 (196397-4)	 BL1440 (196386-9)		36 perc Gyors töltés	90 perc 180 perc	90 perc
3.0 Ah  BL1830 (194204-5)	 BL1430 (194065-3)  BL1430A (194359-6) kapacitás kijelzővel		22 perc Gyors töltés	60 perc 120 perc	60 perc
2.0 Ah  BL1820 (196462-9)			24 perc Gyors töltés	45 perc 90 perc	45 perc
1.5 Ah  BL1815N (196235-0)	 BL1415N 196877-0)  BL1415NA (196280-5) kapacitás kijelzővel		15 perc Gyors töltés	30 perc 60 perc	30 perc
1.3 Ah  BL1815 (194513-2)	 BL1415 (194558-0)		15 perc Gyors töltés	30 perc 60 perc	30 perc
	For Model: DBN500, DBY180, DCF050, DCF201, DCF300, DCG180, DCJ200, DCL180, DCL182, DDF450, DDF452, DDF453, DDF456, DDF459, DDF480, DFR550, DFR750, DFS450, DFS451, DHP452, DHP453, DHP456, DHP459, DHP480, DJR183, DJR185, DJS130, DML184, DML185, DML186, DML800, DML801, DML802, DML803, DML805, DMR050, DMR100, DMR101, DMR102, DMR103B, DMR104, DMR105, DSC162, DSC192, DST221, DTD129, DTD141, DTD142, DTD144, DTD145, DTD146, DTD148, DTL061, DTL063, DTM50, DTM51, DTP140, DTP141, DTW251, DTW253, DTW450, DTW451, DTW281, DUB182, DUB183, DUH423, DUH483, DUH523, DUM168, DUR181, DVC350, DVF104, DVF154, DVR850, DVR450, DVR350	For Model: DCF050, DCF201, DCF300, DCG140, DCJ200, DCL140, DCL142, DDF343, DDF445, DFL201RZ, DFL301RZ, DFL402RZ, DFR440, DFR540, DFR540, DHP343, DJR143, DJR145, DML145, DML146, DML184, DML800, DML801, DML802, DML803, DML805, DMR050, DMR100, DMR101, DMR102, DMR103B, DMR104, DMR105, DPT350, DST110, DST220, DTD134, DTD135, DTD137, DTM40, DTM41, DTP131, DTW280, DUB142, DUB143, DUH421, DUH481, DUH521, DUM166, DUR141, DVC340, DVR340, DVR440			

18V

Lithium-ion

1.3
Ah

BL1813G

Alkalmazható az alábbi modellekhez:
DF457D, HP457D, JV183D, ML187,
TD127D, UH422D, UH482D,
UH522D, DMR106
UM167D, UR180D

14.4V

Lithium-ion



BL1413G

Alkalmazható az alábbi modellekhez:
DF347D, HP347D, JV143D, ML187,
TD126D, UH420D, UH480D,
UH520D, DMR106
UM165D, UR140D

DC18WA

**60**
perc**10.8V**

Lithium-ion

1.3
AhBL1013
(194550-6)DC10WA
(194588-1)**50**
perc**7.2V**

Lithium-ion

1.0
AhBL7010
(194355-4)DC10WA
(194588-1)DC07SA
(194320-3)**30**
perc

Könnyebb

Tartósabb

Kisebb

Kitartóbb

Erősebb

Többfunkciós



Kiemelkedő teljesítmény BL DC motorral

Szénkefe nélküli, egyenáramú motor

- ⌘ Szinte karbantartásmentes
 - ⌘ Hatékonyabb energiafelhasználású, mint a szénkefékkel ellátott modellek
- A surlódás legyőzésére fordítandó energia megszűnése miatt kisebb az energiafelvétel, ami hosszabb üzemidőt, gazdaságosabb akkumulátor használatot biztosít.

Egy feltöltéssel több munkát végezhetünk el

- ⌘ A hatékonyság a beruházási költségek megtérülésében is megmutatkozik.
- ⌘ Azonos élettartam, több megtermelt haszon.

Tartós munkavégzésre tervezve

- ⌘ A BLDC motor alacsonyabb áramfelvételének következménye a kisebb hőtermelés. A ház melege így nem nehezíti a hosszabb üzemeltetést.



Fotó : DTD147

18V + 18V → 36V



Makita gépek
kettő 18V Li-ion akku
együttes használatával



Fúró- vésőkalapács
DHR263 / DHR264

Körfűrész
DHS710 / DHS711

Fűnyíró
DLM380

Fűkasza
DUR361U

Szegélynyíró
DUR362L

Láncfűrész
DUC252 / DUC302
/ DUC252C

Fújó
DUB361

Sövényvágó
DUH551 / DUH651

Akkus körfűrész

DHS710 190mm / DHS711 185mm
Li-ion Ah **5.0 4.0 3.0 2.0 1.5** 442



Körfűrész - Kettő 18V Li-ion akku együttes használatával

- Olyan erőteljes akkus körfűrész akár egy hálózati gép
- Könnyű, kompakt házialakítás
- Olyan erőteljes akkus körfűrész, akár egy hálózati gép
- DHS710Z (akku és töltő nélkül)
- DHS710RF2J (2 db akku, töltő, MAKPAC koffer)



- Gyorstöltő, Akku, TCT fűrész tárcsa, Csavar kulcs, Vezető, Porelszívó csonc

Max. vágásteljesítmény	DHS710 : 0° : 68.5mm DHS711 : 0° : 66mm DHS710 : 45° : 49mm DHS711 : 45° : 47.5mm
Tárcsaátmérő	DHS710 : 190mm DHS711 : 185mm
Fordulatszám	4,800/p
Méretek (H x Sz x M)	356x217x298mm
Súly	DHS710 : 4.1kg DHS711 : 4.6kg
Vibráció (DHS710)	2,5m/s ²
Zajsztint	96dB

Akkus fúró-vésőkalapács

DHR263 26mm (1") SDS-PLUS szerszám befogás
Li-ion Ah **5.0 4.0 3.0 2.0 1.5** 442



Fúró- vésőkalapács - Kettő 18V Li-ion akku együttes használatával

- Vibrációsillapító markolat a kényelmesebb működtetésért
- Akkumulátor töltöttségi szintjére figyelmeztető lámpa
- Egy kézzel működtethető forgásirányváltó
- 3 működési funkció: fúrás, ütvefúrás, vésés
- DHR263RF2 (2 db akku, töltő, koffer)



- Gyorstöltő, Akku, Mélységütköző, Oldalmarkolat, (A fúrószár nem leszállított tartozék!)

Fúrásteljesítmény	Beton : 26mm Acél : 13mm Fa : 32mm
Ütésszám (/p)	0-4,800/p
Fordulatszám(/p)	0-1,200/p
Méretek (H x Sz x M)	350x116x232mm
Súly	4.7kg
Vibráció	14,5m/s ²
Zajsztint	105dB

Akkus fúró-vésőkalapács

DHR264 26mm (1") SDS-PLUS szerszám befogás
Li-ion Ah **5.0 4.0 3.0 2.0 1.5** 442



Kiemelkedő teljesítmény 2db 18V Li-ion akku alkalmazásával

- Szerszámmentes gyorstokmáncycseré
- Vibrációsillapító markolat a kényelmesebb működtetésért
- 3 működési funkció: fúrás, ütvefúrás, vésés
- Beépített LED lámpa
- Akkumulátor töltöttségi szintjére figyelmeztető lámpa
- DHR264RF2 (2 db akku, töltő, koffer)

XPT

- Gyorstöltő, Akku, Mélységütköző, Oldalmarkolat, Gyorstokmány (A fúrószár nem leszállított tartozék!)

Fúrásteljesítmény	Beton : 26mm Acél : 13mm Fa : 32mm
Ütésszám (/p)	0-4,800/p
Fordulatszám(/p)	0-1,200/p
Méretek (H x Sz x M)	374x116x232mm
Súly	4.9kg
Vibráció	15,5m/s ²
Zajsztint	105dB

Akkus kerékpár

DBY180
Li-ion Ah **5.0 4.0 3.0 2.0 1.5 1.3**

Kettő 18V-os Li-ion akku használatával akár hosszabb kirándulásokra is használható

- Kompakt, összehajtható váz, a könnyű szállítás és tárolás érdekében (0.82 x 0.45 x 0.7 m)
- Motor-segítő üzemmód, emberi erő (pedál meghajtása) szükséges a haladáshoz

18V

- Akkumulátor és töltőnélkül szállítva

Méretek (H x Sz x M)	1,450x570x910mm
Súly	20.8kg

Akkus láncfűrész

DUC252RF2 250mm
Li-ion Ah **5.0 4.0 3.0 2.0 1.5** 442



Két 18V Li-ion akku használatával a gép egy 36V modell hatékonyságát tükrözi

- Új, szerszám nélküli láncfeszesség beállító
- Akkumulátor töltöttségi szintet jelző lámpa
- Por és cseppálló kivétel
- DUC250Z (akku és töltő nélkül)

XPT

- Gyorstöltő, Akku, Láncvezető, Láncvédő burkolat

Lánc sebesség	500m /p
Vágáshossz	115mm
Láncvezető	1/4"
Hangnyomás szint	84.6db(A)
Hangteljesítmény	92.7db(A)
Vibrációs szint	4.3m/s ²
Méretek (H x Sz x M)	422x195x215mm
Súly	4.1kg

36V (2x18V) Akkumulátoros kerti gépek

Akkus sövényvágó **DUH551RF2 550mm** **Li-ion** Ah 5.0 4.0 3.0 2.0 1.5 442

Új **18V + 18V → 36V**



XPT

Két 18V Li-Ion akku használatával a gép egy 36V modell hatékonyságát tükrözi

- Hobbicélokra (napi 1-2 üzemóra)
- Por és cseppálló kivitel
- Nagy felületű átlátszó kézvédő
- Több pozícióba állítható (elforgatható) markolat
- DUH551Z (akku és töltő nélkül)



18V



● Gyorstöltő, Akku, Védőburkolat

Vágáshossz	550mm
Fordulatszám	1,000-1,800/p
Foghézag	36mm
Hangnyomás szint	81.5dB(A)
Hangteljesítmény	91dB(A)
Méreték (H x Sz x M)	1,061x225x199mm
Súly	5.0kg

Akkus fűnyíró **DLM380RF2 250mm (10")** **Li-ion** Ah 5.0 4.0 3.0 2.0 1.5

Új **18V + 18V → 36V**



XPT

Két 18V Li-Ion akku használatával a gép egy 36V modell hatékonyságát tükrözi

- Központi magasság állítás
- Remek irányíthatóság
- Akkumulátor töltöttségi szintet jelző lámpa
- Por és cseppálló kivitel
- DLM380Z (akku és töltő nélkül)



18V

● Gyorstöltő, Akku, Szerelőkulcs, Vágókés

Vágásszélesség	380mm
Vágásmagasság	25-75mm
Fordulatszám	3,300/p
Max. vágási terület	270-540m ² *
Fűgyűjtő mérete	40L
Méreték (H x Sz x M)	1,145x465x1,023mm

** Az egy feltöltéssel levágható terület mérete nem egyezik meg a maximális vágási terület értékével. Az egy feltöltéssel levágható terület mérete függ a fű magasságától, típusától és nedvesség tartalmától.*

Akkus fűkasza **DUR361URF2** **Li-ion** Ah 5.0 4.0 3.0 2.0 1.5

Új **18V + 18V → 36V**



XPT
BL MOTOR

Két 18V Li-Ion akku használatával a gép egy 36V modell hatékonyságát tükrözi

- Akkumulátor töltöttségi szintet jelző lámpa
- Por és cseppálló kivitel
- Változtatható sebesség
- DUR361Z (akku és töltő nélkül)



18V



● Gyorstöltő, Akku, Szerelőkulcs, Vágókés, Vállheveder

Fordulatszám	3,500-7,300/p
Tengelyméret	M8 x 1.25LH
Hangnyomás szint	82dB(A)
Hangteljesítmény	94dB(A)
Méreték (H x Sz x M)	1,888x600x458mm
Súly	5.8kg

Akkus levegőfújó **DUB361Z 160mm** **Li-ion** Ah 5.0 4.0 3.0 2.0 1.5 430

Új **18V + 18V → 36V**



XPT

Két 18V Li-Ion akku használatával a gép egy 36V modell hatékonyságát tükrözi

- Alacsony zajszint
- Por és cseppálló kivitel
- Választható két sebesség
- Hosszú fúvóka



18V

● (akku és töltő nélkül)

Levegő mennyiség	Magas : 4.4m ³ /p Alacsony : 2.6m ³ /p
Levegő sebesség	Magas : 93m/s Alacsony : 57m/s
Fordulatszám	Magas: 17,000/p Alacsony : 10,000/p
Hangnyomás szint	82.3dB(A)
Hangteljesítmény	94.7dB(A)
Méreték (H x Sz x M)	905x142x194mm
Súly	2.6kg

Akkus levegőfújó **DUB362Z 160mm** **Li-ion** Ah 5.0 4.0 3.0 2.0 1.5 430

Új **18V + 18V → 36V**



BL MOTOR
XPT

Nagy mennyiségű levegő fújására képes, szénkefementes motorral szerelt praktikus gép

- Fordulatszám szabályozás
- Elforgatható markolat
- Szénkefementes motor
- Alacsony zajszint
- Por és cseppálló kivitel



18V

● (akku és töltő nélkül)

Levegő mennyiség	6.7-13.3m ³ /p
Levegő sebesség	27-53m/s
Fordulatszám	11,400-21,500/p
Vibráció	2.5m/s ²
Hangnyomás szint	96dB(A)
Méreték (H x Sz x M)	881-981x204x298mm
Súly	3.9kg

A leszállított tartozékok, speciális kiegészítők országonként különbözhetnek. A gépek súlyai és méretei a használt akkumulátor függvényében változhatnak.

18V

Lithium-ion

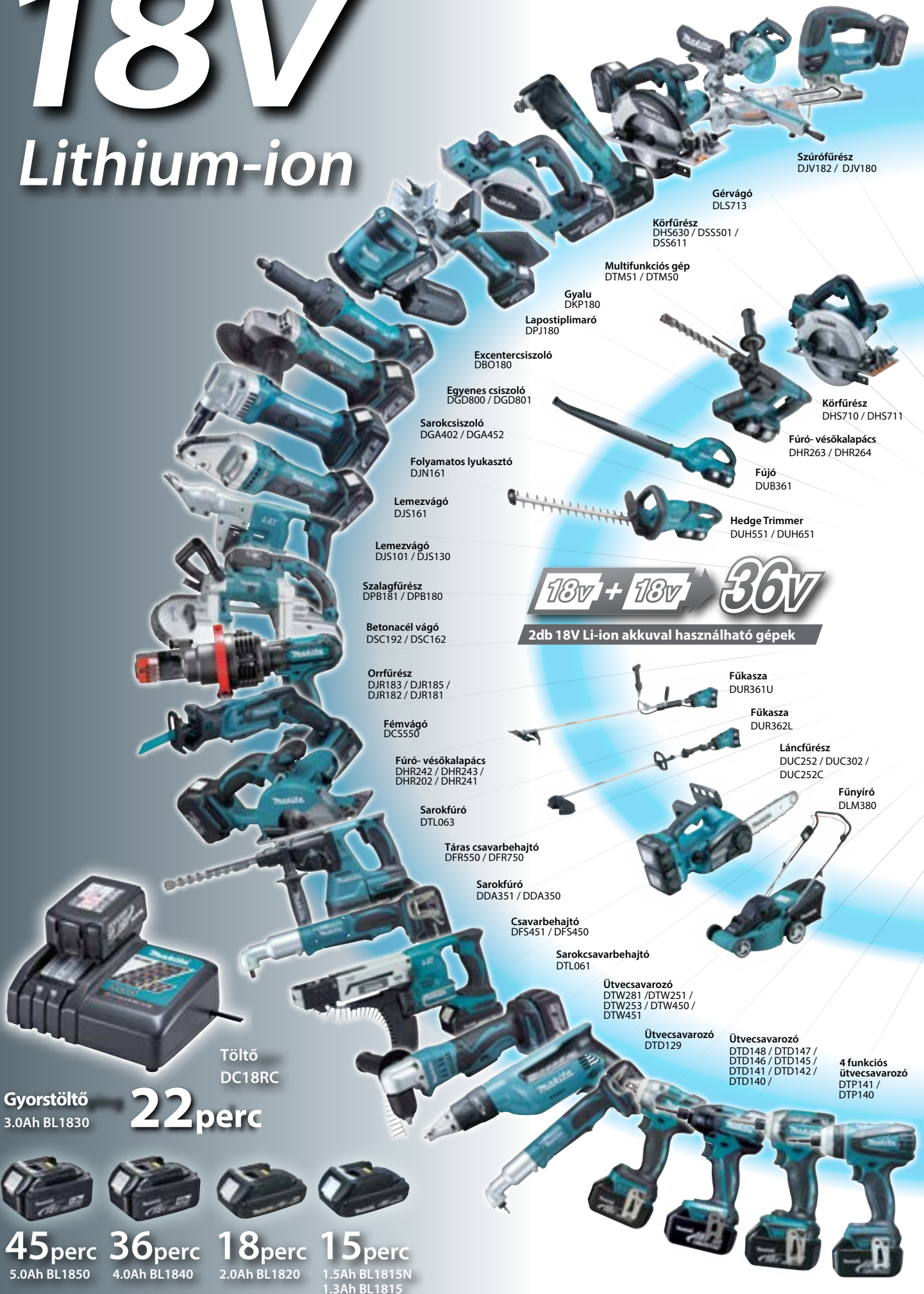

Szűrőfűrész
DJV182 / DJV180

Gérvágó
DLS713

Körfűrész
DHS630 / DSS501 /
DSS611

Multifunkciós gép
DTM51 / DTM50

Gyalu
DKP180

Lapostiplimaró
DPJ180

Excentersiszoló
DBO180

Egyenes csiszoló
DGD800 / DGD801

Sarokcsiszoló
DGA402 / DGA452

Folyamatos lyukasztó
DJN161

Lemezvágó
DJS161

Lemezvágó
DJS101 / DJS130

Szalagfűrész
DPB181 / DPB180

Betonacél vágó
DSC192 / DSC162

Orrfűrész
DJR183 / DJR185 /
DJR182 / DJR181

Fémvágó
DCS550

Fűrő- vésőkalapács
DHR242 / DHR243 /
DHR202 / DHR241

Sarokfűrő
DTL063

Táras csavarbehajtó
DFR550 / DFR750

Sarokfűrő
DDA351 / DDA350

Csavarbehajtó
DFS451 / DFS450

Sarokcsavarbehajtó
DTL061

Útvecsavarozó
DTW281 / DTW251 /
DTW253 / DTW450 /
DTW451

Útvecsavarozó
DTD129

Útvecsavarozó
DTD148 / DTD147 /
DTD146 / DTD145 /
DTD141 / DTD142 /
DTD140 /

4 funkciós
útvecsavarozó
DTP141 /
DTP140

Körfűrész
DHS710 / DHS711

Fűrő- vésőkalapács
DHR263 / DHR264

Fűjő
DUB361

Hedge Trimmer
DUH551 / DUH651

18V + 18V

36V

2db 18V Li-ion akkuval használható gépek

Gyorstöltő
3.0Ah BL1830

22perc

Töltő
DC18RC



45perc
5.0Ah BL1850

36perc
4.0Ah BL1840

18perc
2.0Ah BL1820

15perc
1.5Ah BL1815N
1.3Ah BL1815



Szűrőfűrész
DJV181

Kapcsoló
DBN500

Kapcsoló
DST221

Szegező
DPT351

Láncfűrész
DUC122

Kartuskinyomó
DCG180

Betontömörítő
DVR850 / DVR450 / DVR350

Porszívó
DVC350

Fújó
DÜB182 / DUB183

Sővényvágó
DUH423 / DUH483 /
DUH523

Szegélynyíró
DUM168

Fűkasza
DUR183L / DUR183U /
DUR182L / DUR182U

Fűkasza
DUR181

Cyclone porszívó
DCL500

Porszívó
DCL182 /
DCL180

Sisak hűtő
DCF050

Lámpás rádió
DMR050

Tölthető lámpa
DML800 / DML185

LED lámpa
DML802

DML803

LED lámpa
DML801

Munkalámpa
DML184

DML186

Rádió
DMR100 / DMR101 /
DMR102 / DMR103B /
DMR104 / DMR105

(iPhone nem tartozéka)

Ventillátor
DCF201 /
DCF300

Fűthető kabát
DCJ200

Fűrő-
Csavarbehajtó

Fűrő-
Csavarbehajtó

Fűrő-
Csavarbehajtó

Fűrő-
Csavarbehajtó

Ütvefűrő
Csavarbehajtó

Ütvefűrő
Csavarbehajtó

Ütvefűrő
Csavarbehajtó

Ütvefűrő
Csavarbehajtó

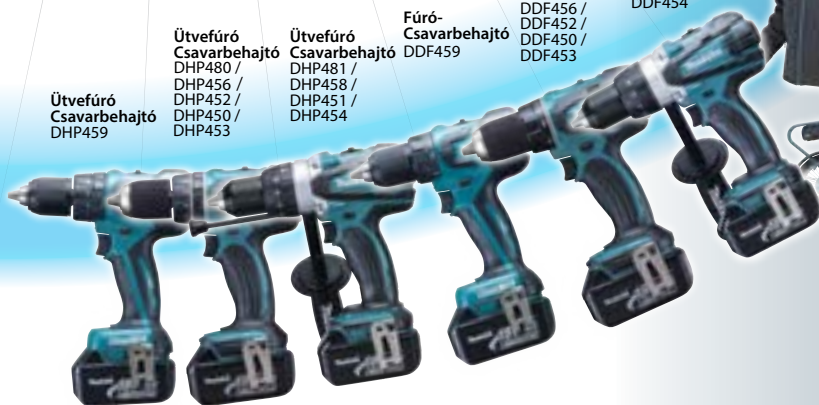

vezetékes és
vezeték nélküli LED
munkalámpák
DML805

Kávégép
DCM500

Bicikli
DBY180

EGY AKKU RENGETEG LEHETŐSÉG



Akkumulátoros gépek

Akkumulátorokról és a feltöltési időkről bővebben a 14. oldalon olvashat

A gépekre vonatkozó egyéb adatokhoz, megnevezésekhez, típusjelzésekhez próbáltunk segítséget nyújtani Önöknek az alábbi táblázattal.

JELMAGYARÁZAT ►

H	Ütvefúró, csavarbehajtó	pl. DHP456RF3J
D	Fúró, csavarbehajtó	pl. DDF448RFJ
Z	Akku és töltő nélküli modell	pl. DTW251Z
J	MakPack kofferrel és 2 db akkuval	pl. DDF480RMJ
F	(F) 3.0 Ah akkuval	pl. DDF458RF3J
SYE	(Y) 1.5 Ah akkumulátorral és (E) 2db akkuval	pl. DDF453SYE
M	4.0 Ah akkumulátorral	pl. DHP480RMJ
W	Fehér színű kivitel	pl. DHP458RMWX
X	Extra tartozék	pl. DHP458RMWX
T	5.0 Ah akkumulátorral	pl. DDF481RTJ

Akkus fúró-csavarbehajtó

DDF453 13mm (1/2")

Li-ion Ah 5.0 4.0 3.0 2.0 1.5 1.3



Kompakt és könnyű kialakítás

- A hajtóműben lévő fém alkatrészek biztosítják a váltó tartósságát
- Egyszerű szerszámcseré és bithasználat
- Az ergonomikus kialakítású gumirozott markolat nagyobb kényelmet és jobb kezelhetőséget biztosít
- DDF453SYE = 2db 1.5Ah akkuval



18V



● Gyorstöltő, Akku, (+) (-) Bit

Fűrészlejtés	Acél : 13mm
Fa	36mm
Fordulatszám	Magas : 0-1,300/p
	Alacsony : 0-400/p
Nyomaték	42 / 27Nm
Méret (H x Sz x M)	220x79x244mm
Súly	1.6kg
Vibráció	2,5m/s ²
Zajsztint	72dB

Akkus fúró-csavarbehajtó

DDF456 13mm (1/2")

Li-ion Ah 5.0 4.0 3.0 2.0 1.5 1.3

440



Erőteljes és kis súlyú gép

- Erőteljes, kompakt kialakítású igen könnyű gép 4-pólusú motorral
- Mechanikus 2 sebesség
- Egyszerű szerszámcseré és bithasználat
- A hajtóműben lévő fém alkatrészek biztosítják a váltó tartósságát
- Beépített LED utánvilágítás funkcióval
- DDF456Z (akku és töltő nélkül)



18V



● Gyorstöltő, Akku, (+) (-) Bit

Fűrészlejtés	Acél : 13mm
Fa	38mm
Fordulatszám	Magas : 0-1,500/p
	Alacsony : 0-400/p
Nyomaték	50 / 36Nm
Méret (H x Sz x M)	192x79x251mm
Súly	1.5kg
Vibráció	2,5m/s ²
Zajsztint	71dB

Akkus fúró-csavarbehajtó

DDF458 13mm (1/2")

Li-ion Ah 5.0 4.0 3.0 2.0 1.5

440



Különösen kompakt

- Továbbfejlesztett por- és cseppálló kivitel
- Erőteljes és hatékony motor
- A lehető legjobb kialakítású ergonomikus markolat a fúrás-csavarbehajtás munkálatokra
- Szélesebb nyomaték tartomány
- DDF458Z (akku és töltő nélkül)



18V



● Gyorstöltő, Akku, (+) (-) Bit

Fűrészlejtés	Acél : 13mm
Fa	76mm
Fordulatszám	Magas : 0-2,000/p
	Alacsony : 0-400/p
Nyomaték	91 / 58Nm
Méret (H x Sz x M)	225x79x259mm
Súly	2.3kg
Vibráció	2,5m/s ²
Zajsztint	70dB

Akkus fúró-csavarbehajtó

DDF459 13mm (1/2")

Li-ion Ah 5.0 4.0 3.0 2.0 1.5 1.3



Kompakt kialakítás, mindössze 179mm hosszúság

- Hatékonyabb modell
- A hajtóműben lévő fém alkatrészek biztosítják a váltó tartósságát
- Beépített LED elővilágítás funkcióval
- Váloztatható sebesség
- Szenkefementes motor
- DDF459Z (akku és töltő nélkül)



18V



● Gyorstöltő, Akku, (+) (-) Bit

Fűrészlejtés	Acél : 13mm
Fa	38mm
Fordulatszám	Magas : 0-1,500
	Alacsony : 0-400
Nyomaték	45 / 25Nm
Méret (H x Sz x M)	179x78x256mm
Súly	1.5kg
Vibráció	2,5m/s ²
Zajsztint	72dB

Akkus fúró-csavarbehajtó	DDF480 13mm (1/2")	Li-ion Ah 5.0 4.0 3.0 2.0 1.5 1.3
 	<p>Felsőkategóriás fúró- csavarbehajtó</p> <ul style="list-style-type: none"> · Mindössze 185mm hosszúság · Szénkefe mentes motor · Továbbfejlesztett por- és cseppálló kivitel · Akku töltöttségi szint kijelző lámpa · DDF480Z (akku és töltő nélkül) 	<p>Fúrásjelítmény Acél : 13mm Fa : 38mm</p> <p>Fordulatszám Magas : 0-1,500 Alacsony : 0-400</p> <p>Nyomaték 54 / 36Nm</p> <p>Méret (H x Sz x M) 185x79x260mm</p> <p>Súly 1,5kg</p> <p>Vibráció 2,5m/s²</p> <p>Zajsztint 74dB</p>
		  <p>● Gyorstöltő, Akku, (+) (-) Bit</p>
<p>Akkus fúró-csavarbehajtó</p>  	<p>DDF481 13mm (1/2")</p> <p>Az egyik legerősebb modell a 18V Li-ion akkus gépek kategóriában</p> <ul style="list-style-type: none"> · Max. nyomaték 115Nm · Nagyobb hatékonyság és jobb teljesítmény mint a DDF458 · Kompakt kialakítás, mindössze 205mm · Szénkefe mentes motor · Továbbfejlesztett por- és cseppálló kivitel · DDF481Z (akku és töltő nélkül) 	<p>Fúrásjelítmény Acél : 13mm Fa : 76mm</p> <p>Fordulatszám Magas : 0-2,100/p Alacsony : 0-550/p</p> <p>Nyomaték 115 / 60Nm</p> <p>Méret (H x Sz x M) 205x79x249mm</p> <p>Súly 2,4kg</p> <p>Vibráció 2,5m/s²</p> <p>Zajsztint 73dB</p>
		  <p>● Gyorstöltő, Akku, (+) (-) Bit 2-45, Akasztófül, (+) Csavar, M4x12, Oldalmarkolat</p>
<p>Akkus ütvefúró-csavarbehajtó</p> 	<p>DHP453 13mm (1/2")</p> <p>Kompakt és könnyű tervezés</p> <ul style="list-style-type: none"> · A hajtóműben lévő fém alkatrészek biztosítják a váltó tartósságát · Egyszerű tokmány és bitszere lehetőség · Ergonomikus kialakítású gumirozott markolat nagyobb kényelmet és jobb kezelhetőséget biztosít · DHP453Z (akku és töltő nélkül) 	<p>Fúrásjelítmény Acél : 13mm Fa : 36mm Tégla : 13mm</p> <p>Ütőszám Magas : 0-19,500/p Alacsony : 0-6,000/p</p> <p>Fordulatszám Magas : 0-1,300/p Alacsony : 0-400/p</p> <p>Nyomaték 42 / 27Nm</p> <p>Méret (H x Sz x M) 199x79x260mm</p> <p>Súly 1,5kg</p> <p>Vibráció 10,0m/s²</p> <p>Zajsztint 83dB</p>
		  <p>● Gyorstöltő, Akku, (+) (-) Bit</p>
<p>Akkus ütvefúró-csavarbehajtó</p> 	<p>DHP456 13mm (1/2")</p> <p>Áramkör védelemmel ellátott kompatibilis akkumulátor</p> <ul style="list-style-type: none"> · Mechanikus 2 sebesség · Akku védelme a magas hőmérséklet és a túlfeszültség ellen · Kényelmes markolat a fúrás-csavarbehajtás munkálatokra · A hajtóműben lévő fém alkatrészek biztosítják a váltó tartósságát · Beépített LED utánvilágítás funkcióval · DHP456Z (akku és töltő nélkül) 	<p>Fúrásjelítmény Acél : 13mm Fa : 38mm Tégla : 13mm</p> <p>Ütőszám Magas : 0-22,500/p Alacsony : 0-6,000/p</p> <p>Fordulatszám Magas : 0-1,500/p Alacsony : 0-400/p</p> <p>Nyomaték 50 / 36Nm</p> <p>Méret (H x Sz x M) 215x78x251mm</p> <p>Súly 1,6kg</p> <p>Vibráció 8,0m/s²</p> <p>Zajsztint 81dB</p>
		  <p>● Gyorstöltő, Akku, (+) (-) Bit</p>
<p>Akkus ütvefúró-csavarbehajtó</p>  	<p>DHP458 13mm (1/2")</p> <p>Rendkívül kompakt méret</p> <ul style="list-style-type: none"> · Szélesebb nyomaték tartomány · A lehető legjobb kialakítású ergonomikus markolat a fúrás-csavarbehajtás munkálatokra · Továbbfejlesztett por- és cseppálló kivitel · DHP458Z (akku és töltő nélkül) 	<p>Fúrásjelítmény Acél : 13mm Fa : 76mm Tégla : 16mm</p> <p>Ütőszám Magas : 0-30,000/p Alacsony : 0-6,000/p</p> <p>Fordulatszám Magas : 0-2,000/p Alacsony : 0-400/p</p> <p>Nyomaték 91 / 58Nm</p> <p>Méret (H x Sz x M) 225x79x259mm</p> <p>Súly 2,3kg</p> <p>Vibráció 9,5m/s²</p> <p>Zajsztint 84dB</p>
		  <p>● Gyorstöltő, Akku, (+) (-) Bit</p>

Akkus ütvefűrő-csavarbehajtó

DHP459 13mm (1/2")



BL MOTOR

Kompakt kialakítás, mindössze 192mm hosszúság

- Hatékony energiamegtakarítás
- A hajtóműben lévő fém alkatrészek biztosítják a váltó tartósságát
- Beépített LED elővilágítás funkcióval
- Szénkefe mentes motor
- DHP459Z (akku és töltő nélkül)



18V



● Gyorstöltő, Akku, (+) (-) Bit

Li-ion Ah 5.0 4.0 3.0 2.0 1.5 1.3

Fűrészteljesítmény	Acél : 13mm Fa : 38mm Tégla : 13mm
Ütésszám	Magas : 0-22,500/p Alacsony : 0-6,000/p
Fordulatszám	Magas : 0-1,500/p Alacsony : 0-400/p
Nyomaték	45 / 25Nm
Méret (H x Sz x M)	192x78x256mm
Súly	1.5kg
Vibráció	8,0m/s ²
Zajsztint	82dB

Akkus ütvefűrő-csavarbehajtó

DHP480 13mm (1/2")

BL MOTOR
XPT

Felsőkategóriás akkus ütvefűrő-csavarbehajtó

- Kompakt méret, mindössze 199mm hosszúság
- Rendkívüli teljesítmény az új fejlesztésű szénkefe mentes motorral szerelve
- Por és cseppálló borításának köszönhetően megbízható munkaeszköz még mostoha időjárási körülmények közt is
- Akku töltöttségi kijelző
- DHP480Z (akku és töltő nélkül)



18V



● Gyorstöltő, Akku, (+) (-) Bit

Li-ion Ah 5.0 4.0 3.0 2.0 1.5 1.3

Fűrészteljesítmény	Acél : 13mm Fa : 38mm Kőzet : 13mm
Ütésszám	Magas : 0-23,000/p Alacsony : 0-6,000/p
Fordulatszám	Magas : 0-1,550/p Alacsony : 0-400/p
Nyomaték	54 / 36Nm
Méret (H x Sz x M)	199x79x260mm
Súly	1.5kg
Vibráció	7,0m/s ²
Zajsztint	82dB

Akkus ütvefűrő-csavarbehajtó

DHP481 13mm (1/2")



XPT BL MOTOR

A legjobb az ütvefűrő-csavarbehajtó kategóriában

- Max. nyomaték: 115Nm.
- Erőteljes szénkefe nélküli motor biztosítja a gép hatékonyságát
- Kompakt méret, mindössze 205mm hosszúság
- DHP481RMJ (2db 18V/4.0Ahakku, töltő, MAKPAC koffer)
- DHP481RTJ (2db 18V/5.0Ahakku, töltő, MAKPAC koffer)



18V



● Gyorstöltő, Akku, (+) (-) Bit, Akasztófül, (+) Csavar M4x12, Oldalmarkolat, Mélységűtköző

Li-ion Ah 5.0 4.0 3.0 2.0 1.5 1.3

Fűrészteljesítmény	Acél : 13mm Fa : 76mm Kőzet : 16mm
Ütésszám	Magas : 0-31,500/p Alacsony : 0-8,250/p
Fordulatszám	Magas : 0-2,100/p Alacsony : 0-550/p
Nyomaték	115 / 60Nm
Méret (H x Sz x M)	205x79x249mm
Súly	2.4kg
Vibráció	6,5m/s ²
Zajsztint	85dB

Akkus 4 funkció csavarbehajtó

DTP141

BL MOTOR
4 TBŰS

Rendkívüli kompakt felépítés mely szénkefe nélküli motorral és elektronikus kuplunggal egyesül

- 4 választható üzemmód (fűrés/ütvefűrés/csavarozás/ütvecsavarozás)
- Elektronikus tengelykapcsoló biztosítja nyomaték tartományt
- Rendkívül sokféle felhasználói mód mégis egyszerű kiválasztás
- 1/4" befogás
- DTP141Z (akku és töltő nélkül)



18V



● Gyorstöltő, Akku

Li-ion Ah 5.0 4.0 3.0 2.0 1.5 1.3

Fűrészteljesítmény	Acél: 10mm, Fa: 21mm, Kőzet : 8mm
Ütésszám	Ütvecsavarozás mód (Erős / Közepes / Gyenge) 0-3,200 / 0-2,400 / 0-1,200/p Fűrészkapalás mód (Hi / Lo) : 0-32,400 / 0-8,400/p
Fordulatszám	Ütvecsavarozás mód (Erős / Közepes / Gyenge) 0-2,700 / 0-2,200 / 0-1,300/p Fűrész mód (Hi / Lo) : 0-2,700 / 0-700/p Fűrészkapalás mód (Hi / Lo) : 0-2,700 / 0-700/p Csavarozás mód (Hi / Lo) : 0-1,100 / 0-300/p Ütvecsavarozás mód : 150Nm
Nyomaték	Fűrész mód : 22 / 13Nm
Méret (H x Sz x M)	171x79x250mm
Súly	1.6kg
Vibráció	10,5m/s ²
Zajsztint	85dB

Akkus ütvecsavarbehajtó

DTD146



XPT

Kompakt kialakítás mindössze 138mm hosszúság

- Por és cseppálló kivitel
- Max nyomaték: 160Nm
- Három szintű akkumulátor töltöttség jelző
- Beépített LED elővilágítás és utánvilágítás funkcióval
- 1/4" befogás
- DTD146Z (akku és töltő nélkül)



18V



● Gyorstöltő, Akku

Li-ion Ah 5.0 4.0 3.0 2.0 1.5 1.3

Fűrészteljesítmény	Gépcsavar : M4 - M8 Standard csavar : M5 - M14 Nagy szakítószilárdságú csavar : M5 - M12 Ritka menet (hossz): 22 - 125mm
Ütésszám	0-3,200/p
Fordulatszám	0-2,300/p
Nyomaték	160Nm
Méret (H x Sz x M)	138x79x238mm
Súly	1.3kg
Vibráció	15,5m/s ²
Zajsztint	93dB

Akkus ütvecsavarbehajtó

DTD147

Li-ion Ah 5.0 4.0 3.0 2.0 1.5 1.3



Kimagasló teljesítmény az új fejlesztésű szénkefe mentes motorral

- 3 fokozatban választható teljesítmény
- Por és cseppálló kivitel
- Akku töltöttségi szint figyelmeztető lámpa
- Ergonomikus kialakítású gumírozott markolat
- 1/4" befogás
- DTD147Z (akku és töltő nélkül)



Fűrészteljesítmény	Gépcsavar : M4 - M8 Standard csavar : M5 - M16 Nagy szakítószilárdságú csavar : M5 - M14 Ritka menet (hossz) : 22 - 125mm
Ütésszám	3. fok. : 0-3,400/p 2. fok. : 0-2,800/p 1. fok. : 0-1,300/p
Fordulatszám	3. fok. : 0-2,800/p 2. fok. : 0-2,300/p 1. fok. : 0-1,400/p
Nyomaték	170Nm
Méret (H x Sz x M)	129x79x239mm
Súly	1.3kg
Vibráció	14,5m/s ²
Zajsztint	95dB

Akkus ütvecsavarbehajtó

DTD145

Li-ion Ah 5.0 4.0 3.0 2.0 1.5 1.3



Kimagasló teljesítmény az új fejlesztésű szénkefe mentes motorral

- Kiváló teljesítmény az új szénkefe mentes motorral
- Egyszeri feltöltéssel rengeteg elvégezhető munka
- 3 fokozatban választható teljesítmény
- Ergonomikus kialakítású gumírozott markolat
- 1/4" befogás
- DTD145Z (akku és töltő nélkül)



● Gyorstöltő, Akku

Fűrészteljesítmény	Gépcsavar : M4 - M8 Standard csavar : M5 - M14 Nagy szakítószilárdságú csavar : M5 - M12 Ritka menet (hossz) : 22 - 125mm
Ütésszám	3. fok. : 0-3,400/p 2. fok. : 0-2,800/p 1. fok. : 0-1,300/p
Fordulatszám	3. fok. : 0-2,600/p 2. fok. : 0-2,000/p 1. fok. : 0-1,300/p
Nyomaték	165Nm
Méret (H x Sz x M)	139x79x236mm
Súly	1.3kg

Akkus ütvecsavarbehajtó

DTD129

Li-ion Ah 5.0 4.0 3.0 2.0 1.5 1.3



Kimagasló teljesítmény az új fejlesztésű szénkefe mentes motorral

- Ellenálló, hosszú munkavégzésre tervezett típus
- Max. meghúzási nyomaték 160Nm
- Beépített LED elővilágítás és utánvilágítás funkcióval
- Ergonomikus kialakítású gumírozott markolat
- 1/4" befogás
- DTD129Z (akku és töltő nélkül)



● Gyorstöltő, Akku

Fűrészteljesítmény	Gépcsavar : M4 - M8 Standard csavar : M5 - M14 Nagy szakítószilárdságú csavar : M5 - M12 Ritka menet (hossz) : 22 - 125mm
Ütésszám	0-3,200/p
Fordulatszám	0-2,500/p
Nyomaték	160Nm
Méret (H x Sz x M)	147x79x244mm
Súly	1.3kg

Akkus ütvecsavarbehajtó

DTD148

Li-ion Ah 5.0 4.0 3.0 2.0 1.5 1.3



Új

Kompakt méret, mindössze 119mm hossz

- Nagy teljesítményű újonnan kifejlesztett szénkefe nélküli motor
- 3 fokozatú teljesítmény leadás · 1/4" befogás
- Továbbfejlesztett por- és cseppálló kivitel
- Akku töltöttségi szint figyelmeztető lámpa
- Ergonomikus kialakítású gumírozott markolat nagyobb kényelmet és jobb kezelhetőséget biztosít
- DTD148Z (akku és töltő nélkül)



● Gyorstöltő, Akku

Fűrészteljesítmény	Gépcsavar : M4 - M8 Standard csavar : M5 - M16 Nagy szakítószilárdságú csavar : M5 - M14 Ritka menet (hossz) : 22 - 125mm
Ütésszám	3. fok. : 0-3,500/p 2. fok. : 0-2,600/p 1. fok. : 0-1,100/p
Fordulatszám	3. fok. : 0-3,200/p 2. fok. : 0-2,100/p 1. fok. : 0-1,200/p
Nyomaték	175Nm
Méret (H x Sz x M)	119x79x238mm
Súly	1.3kg
Vibráció	12,5m/s ²
Zajsztint	96dB

Akkus ütvecsavarbehajtó

DTW251 1/2" (12.7mm)

Li-ion Ah 5.0 4.0 3.0 2.0 1.5 1.3 440



Erőteljes 230Nm nyomaték

- Kompakt méret jobb kezelhetőséget biztosít
- Nagy teljesítmény, kompakt és könnyű, 4-pólusú motor
- Beépített LED utánvilágítás funkcióval
- Ergonomikus kialakítású gumírozott markolat nagyobb kényelmet és biztonságosabb irányíthatóságot biztosít
- DTW251Z (akku és töltő nélkül)



● Gyorstöltő, Akku

Fűrészteljesítmény	Standard csavar : M10 - M16 Nagy szakítószilárdságú csavar : M10 - M14
Ütésszám	0-3,500/p
Fordulatszám	0-2,800/p
Nyomaték	230Nm
Méret (H x Sz x M)	147x79x231mm
Súly	1.5kg
Vibráció	11,0m/s ²
Zajsztint	94dB

Akkus ütvecsavarbehajtó

DTW281 1/2" (12.7mm)

Li-ion Ah 5.0 4.0 3.0 2.0 1.5

Új



BL MOTOR

Kimagasló nyomaték leadása 280 Nm

- Mindössze 147 mm hosszúság
- Kompakt méret jobb kezelhetőséget biztosít
- 1/2" befogás
- DTW281Z (akku és töltő nélkül)



18V



● Gyorstöltő, Akku, Akasztófül

Fűrészteljesítmény	Standard csavar : M10 - M20 Nagy szakítószilárdságú csavar : M10 - M16
Útészám	0-3,500/p
Fordulatszám	0-2,800/p
Nyomaték	280Nm
Méret (H x Sz x M)	147x79x231mm
Súly	1.5kg
Vibráció	11,5m/s ²
Zajsztint	96dB

Akkus ütvecsavarbehajtó

DTW450

Li-ion Ah 5.0 4.0 3.0 2.0 1.5

441



Max. meghúzási nyomaték 440Nm

- Ugyanaz a meghúzási nyomaték előre és hátra
- Nagy gumiborítású védelem a karcolásoktól
- Ergonomikus kialakítású gumirozott markolat nagyobb kényelmet és biztonságosabb irányíthatóságot biztosít
- Könnyen kezelhető nagy billenőkapcsoló
- DTW450Z (akku és töltő nélkül)



18V



● Gyorstöltő, Akku,

Útészám	2,200/p
Fordulatszám	1,600/p
Nyomaték	440Nm
Méret (H x Sz x M)	266x82x290mm
Súly	3.4kg
Vibráció	19,0m/s ²
Zajsztint	94dB

Akkus csavarbehajtó

DFS450

Li-ion Ah 5.0 4.0 3.0 2.0 1.5 1.3

440



Egyszerű bitcsere lehetősége

- Csendes kuplung
- Beépített LED utánvilágítás funkcióval
- Ergonomikus kialakítású gumirozott markolat
- Bittartó
- DFS450Z (akku és töltő nélkül)



18V



● Gyorstöltő, Akku, Phillips Bit, Mágneses Bittartó

Fűrészteljesítmény	Gipszkarton csavar: 4mm
Befogás (Hex)	belső hátszög 1/4"
Fordulatszám	4,000/p
Méret (H x Sz x M)	258x80x193mm
Súly	1.7kg
Vibráció	2,5m/s ²
Zajsztint	75dB

Akkus csavarbehajtó

DFS451

Li-ion Ah 5.0 4.0 3.0 2.0 1.5 1.3

440



Kiegyensúlyozott eszköz, könnyű kezelhetőség és irányíthatóság

- Könnyű csavarmélység beállítás
- Változtatható sebesség
- Beépített LED utánvilágítás funkcióval
- Halk kuplung
- DFS451Z (akku és töltő nélkül)



18V



● Gyorstöltő, Akku, Bit, Mágneses bittartó

Fűrészteljesítmény	Gipszkartoncsavar: 4mm
Befogás (Hex)	belső hátszög 1/4"
Fordulatszám	0-4,000/p
Méret (H x Sz x M)	281x80x241mm
Súly	1.5kg
Vibráció	2,5m/s ²
Zajsztint	71dB

Akkus csavarbehajtó

DFS452

Li-ion Ah 5.0 4.0 3.0 2.0 1.5 1.3

Új

BL MOTOR
XPT

Nagy teljesítmény, kiváló műszaki paraméterek

- Szénkefementes motor
- Rögzítőgomb a folyamatos munkavégzéshez
- A nagy teljesítmény lehetővé teszi, hogy olyan gyorsan húzza meg acsavarokat akár egy hálózati gép
- Halk kuplung
- DFS452Z (akku és töltő nélkül)



18V



● Gyorstöltő, Akku, Bit, Mágneses bittartó

Fűrészteljesítmény	Gipszkartoncsavar: 5mm
Befogás (Hex)	belső hátszög 1/4"
Fordulatszám	0-4,000/p
Méret (H x Sz x M)	251x79x259mm
Súly	1.5kg

Akkus táras csavarbehajtó

DFR550

Li-ion Ah 5.0 4.0 3.0 2.0 1.5 1.3 440



Megbízható és hatékony

- Betárazható csavarok 55mm (2-3/16").
- Csendes kuplung
- Csavarvezető megakadályozza a csavar leválását a szalagról
- Fordító kapcsoló akár egy kézzel is működtethető
- Automatikus csavaradagolás
- DFR550Z (akku és töltő nélkül)



● Gyorstöltő, Akku, Bit

Fűrészteljesítmény	Gipszkartoncsavar: 4x25 - 55mm
Bit méret	belső hátszög 1/4"
Fordulatszám	4,000/p
Méret (H x Sz x M)	424x80x238mm
Súly	2.1kg
Vibráció	2,5m/s ²
Zajsztint	78dB

Akkus táras csavarbehajtó

DFR750

Li-ion Ah 5.0 4.0 3.0 2.0 1.5 1.3 440



Megbízható és erőteljes

- Betárazható csavarok 75mm (2-15/16").
- Csendes kuplung
- Csavarvezető megakadályozza a csavar leválását a szalagról
- Fordító kapcsoló akár egy kézzel is működtethető
- Automatikus csavaradagolás
- DFR750Z (akku és töltő nélkül)



● Gyorstöltő, Akku, Bit

Fűrészteljesítmény	Gipszkartoncsavar : 4x45 - 75mm
Bit méret	belső hátszög 1/4"
Fordulatszám	4,000/p
Méret (H x Sz x M)	464x80x238mm
Súly	2.1kg
Vibráció	2,5m/s ²
Zajsztint	76dB

Akkus sarokfűrő

DDA350Z / DDA351Z 10mm (3/8")

Li-ion Ah 5.0 4.0 3.0 2.0 1.5 440



DDA351



DDA350

Kompakt kialakítás, szűk helyekhez való könnyű hozzáférés

- 4 pólusú motor, könnyű és kompakt méret
- Beépített LED utánvilágítás funkcióval
- Ergonomikus gumirozott markolat
- Könnyen működtethető
- DDA351 :Gyorstokmányos kivitel
- DDA350/351Z (akku és töltő nélkül)



● Gyorstöltő, Akku, Oldalmarkolat

Fűrészteljesítmény	Acél : 10mm Fa : 25mm
Fordulatszám	0-1,800/p
Méret (H x Sz x M)	DDA351 : 326x79x115mm DDA350 : 314x79x115mm
Súly	1.8kg
Vibráció (DDA350)	2,5m/s ²
Zajsztint (DDA350)	73dB
Vibráció (DDA351)	2,5m/s ²
Zajsztint (DDA351)	73dB

Akkus sarok ütve- csavarbehajtó

DTL061

Li-ion Ah 5.0 4.0 3.0 2.0 1.5 1.3



Kompakt kialakítás, szűk helyekhez való könnyű hozzáférés

- A fej magassága 53 mm ami biztosítja a könnyű hozzáférést a szűk helyeken lévő csavarokhoz
- Jó elhelyezkedésű forgásirányváltó kapcsoló
- Ergonomikus kialakítású gumirozott markolat nagyobb kényelmet és jobb kezelhetőséget biztosít
- Beépített LED utánvilágítás funkcióval
- DTL061Z (akku és töltő nélkül)



● Gyorstöltő, Akku, Bit

Fűrészteljesítmény	Gépcsvavar : M4 - M8 Standard csavar: M4 - M12 Nagy szakítószilárdságú csavar : M4 - M8 Ritka menet (hossz) : 22 - 75mm
Ütőszám	0-3,000 /p
Fordulatszám	0-2,000/p
Nyomaték	60Nm
Méret (H x Sz x M)	387x78x116mm
Súly	1.5kg
Vibráció	17,5m/s ²
Zajsztint	9,1dB

Akkus sarok ütve- csavarbehajtó

DTL063

Li-ion Ah 5.0 4.0 3.0 2.0 1.5 1.3



Kompakt kialakítás, szűk helyekhez való könnyű hozzáférés

- Foszforszkáló védőgyűrű segíti a sötétben való munkálatokat
- Jó elhelyezkedésű forgásirányváltó kapcsoló
- Ergonomikus kialakítású gumirozott markolat nagyobb kényelmet és jobb kezelhetőséget biztosít
- Beépített LED utánvilágítás funkcióval
- DTL063Z (akku és töltő nélkül)



● Gyorstöltő, Akku, Bit

Fűrészteljesítmény	Standard csavar: M4 - M12 Nagy szakítószilárdságú csavar : M4 - M8
Ütőszám	0-3,000 /p
Fordulatszám	0-2,000/p
Nyomaték	60Nm
Méret (H x Sz x M)	387x78x116mm
Súly	1.5kg

Akkus fúrókalapács

DHR165 SDS-PLUS szerszámbefogás

Li-ion Ah 5.0 4.0 3.0 2.0 1.5 430



Kompakt méret kis súlyú gép

- 2 felhasználói mód - fúrás, ütvefúrás
- Ergonomikus kialakítású gumirozott markolat nagyobb kényelmet és biztonságosabb irányíthatóságot biztosít
- Csúszásgátlóval borított gumirozott oldalsó markolat
- Beépített LED utánvilágítás funkcióval
- DHR165Z (akku és töltő nélkül)

18V



- Gyorstöltő, Akku, Mélységütköző, Oldalmarkolat, (A fúrószár nem leszállított tartozék!)

Fúrásteljesítmény	Beton : 16mm
	Acél : 13mm
	Fa : 24mm
Ütésszám	0-5,300/p
Fordulatszám	0-1,600/p
Ütésenergia	1.3J
Méreték (H x Sz x M)	297x79x253mm
Súly	2.2kg

Akkus fúró-vésőkalapács

DHR242 SDS-PLUS szerszámbefogás

Li-ion Ah 5.0 4.0 3.0 2.0 1.5



Szénfeje nélküli motor biztosítja a hatékonyságot

- 3 felhasználói mód - fúrás, ütvefúrás, vésés
- Rendkívüli jó irányíthatóság
- Könnyen beállítható oldalmarkolat
- DHR242Z (akku és töltő nélkül)

18V



- Gyorstöltő, Akku, Mélységütköző, Oldalmarkolat, (A fúrószár nem leszállított tartozék!)

Fúrásteljesítmény	Beton : 24mm
	Acél : 13mm
	Fa : 27mm
Ütésszám	0-4,700/p
Fordulatszám	0-950/p
Ütésenergia	2.0J
Méreték (H x Sz x M)	328x85x213mm
Súly	3.3kg
Vibráció	13,5m/s ²
Zajsztint	90dB

Akkus fúró-vésőkalapács

DHR243 SDS-PLUS szerszámbefogás

Li-ion Ah 5.0 4.0 3.0 2.0 1.5



Gyorstokmány

Szénfeje nélküli motor biztosítja a hatékonyságot

- 3 felhasználói mód - fúrás, ütvefúrás, vésés
- Rendkívüli jó irányíthatóság
- Könnyen beállítható oldalmarkolat
- Gyorstokmány
- DHR243Z (akku és töltő nélkül)

18V



- Gyorstöltő, Akku, Gyorstokmány, Mélységütköző, Oldalmarkolat, (A fúrószár nem leszállított tartozék!)

Fúrásteljesítmény	Beton : 24mm
	Acél : 13mm
	Fa : 27mm
Ütésszám	0-4,700/p
Fordulatszám	0-950/p
Ütésenergia	2.0J
Méreték (H x Sz x M)	353x85x213mm
Súly	3.4kg
Vibráció	13,0m/s ²
Zajsztint	89dB

Tiszta

Porelszívó technológia

DX01 (DHR242 típushoz)
DX02 (DHR243 típushoz)

A technológia célja, hogy hatékonyan gyűjtse össze a fúráskor keletkezett port és megóvja a gépet a káros szennyeződésektől

HEPA
filter

HEPA Filter

A szabvány azt rögzíti, hogy a szűrő-rendszer képes a rajta átfolyó levegőből a 0.3µm-nél (3 mikronnál) nagyobb szennyeződések legalább 99,75 %-ban, valamint az 1 mikronos és annál nagyobb méretű szennyeződéseknek pedig a 100%-ban eltávolítani.



Porelszívás mértéke

DHR242+DX01	120
Verseny társ H	100
Verseny társ D	45

A táblázatban feltüntetett számok a H versenytárs 100% értékéhez viszonyított értékek



Könnyű súly

A gép teljes súlya + porelszívó rendszer:
DHR242+DX01; 4,6kg
DHR243+DX02; 4,8kg



Porgyűjtő doboz

A porgyűjtő doboz egyszerű módon kinyitható és könnyen tisztítható

Akkus fúró-vésőkalapács

DHR202 SDS-PLUS szerszámbefogás

Li-ion Ah 5.0 4.0 3.0 2.0 1.5 441



Kis súlyú gép, 3 felhasználó móddal

- 3 felhasználói mód - fúrás, ütvefúrás, vésés
- Ergonomikus kialakítású gumirozott markolat nagyobb kényelmet és biztonságosabb irányíthatóságot biztosít
- Csúszásgátlóval borított gumirozott oldalsó markolat
- 40 különböző szögben állítható vésőpozíció
- DHR202Z (akku és töltő nélkül)



- Gyorstöltő, Akku, Mélységűtköző, Oldalmarkolat, (A fúrósár nem leszállított tartozék!)

Fúrástípus	Beton : 20mm
	Acél : 13mm
	Fa : 26mm
Ütőszám	0-4,000/p
Fordulatszám	0-1,100/p
Ütőenergia	1,9J
Méret (H x Sz x M)	358x84x259mm
Súly	3,5kg
Vibráció	14,5m/s ²
Zajszt	87dB

Akkus fúró-vésőkalapács

DHR241 SDS-PLUS szerszámbefogás

Li-ion Ah 5.0 4.0 3.0 2.0 1.5 441



Kis súlyú gép, 3 funkció

- 3 funkció - fúrás, ütvefúrás, vésés
- Ergonomikus kialakítású gumirozott markolat nagyobb kényelmet és biztonságosabb irányíthatóságot biztosít
- Könnyű szerszámcseré lehetősége
- DHR241Z (akku és töltő nélkül)



- Gyorstöltő, Akku, Mélységűtköző, Oldalmarkolat, (A fúrósár nem leszállított tartozék!)

Fúrástípus	Beton : 20mm
	Acél : 13mm
	Fa : 26mm
Ütőszám	0-4,000/p
Fordulatszám	0-1,100/p
Ütőenergia	1,9J
Méret (H x Sz x M)	417x84x219mm
Súly	3,5kg
Vibráció	12,5m/s ²
Zajszt	86dB

Akkus szűrőfűrész

DJV180

Li-ion Ah 5.0 4.0 3.0 2.0 1.5 440



Pontosság és irányíthatóság

- Alacsony vibráció és zajszint
- Szerszám nélküli gyors pengecseré lehetőség
- Kesztyűben való használat esetén is könnyen elérhető nagy gomb
- Ergonomikus kialakítású gumirozott markolat nagyobb kényelmet és jobb kezelhetőséget biztosít
- DJV180Z (akku és töltő nélkül)



- Gyorstöltő, Akku, Fűrészlap Szet (B-10, BR-13, B-22; 2db mindből), Porelszivőcsonk, Felszakadásgátló, Imbuszkulcs

Teljesítmény	Fa : 135mm
	Fém : 10mm
Lökethossz	26mm
Löketszám	0-2,600/p
Méret (H x Sz x M)	257x73x208mm
Súly	2,8kg
Vibráció	7,0m/s ²
Zajszt	84dB

Vágáskapacitás fában jelzett értéke az optimális B-16L cikkszámú fűrészlap használatával érvényes!

Akkus szűrőfűrész

DJV181

Li-ion Ah 5.0 4.0 3.0 2.0 1.5



Pontosság és irányíthatóság

- Szénkefementes motor
- Szerszám nélküli gyors pengecseré lehetőség
- Kesztyűben való használat esetén is könnyen elérhető nagy gomb
- Ergonomikus kialakítású gumirozott markolat nagyobb kényelmet és jobb kezelhetőséget biztosít
- DJV181Z (akku és töltő nélkül)



- Gyorstöltő, Akku, Fűrészlapok, Porelszivőcsonk, Felszakadásgátló, Imbuszkulcs

Teljesítmény	Fa : 135mm
	Fém : 10mm
Lökethossz	26mm
Löketszám	800-3,500/p
Méret (H x Sz x M)	298x77x189mm
Súly	2,5kg

Vágáskapacitás fában jelzett értéke az optimális B-16L cikkszámú fűrészlap használatával érvényes!

Akkus szűrőfűrész

DJV182

Li-ion Ah 5.0 4.0 3.0 2.0 1.5



Új kialakítás, remek kezelhetőség

- Szénkefementes motor
- Szerszám nélküli gyors pengecseré lehetőség
- Ergonomikus kialakítású gumirozott markolat nagyobb kényelmet és jobb kezelhetőséget biztosít
- DJV182Z (akku és töltő nélkül)



- Gyorstöltő, Akku, Fűrészlapok, Porelszivőcsonk, Felszakadásgátló, Imbuszkulcs

Teljesítmény	Fa : 135mm
	Fém : 10mm
Lökethossz	26mm
Löketszám	800-3,500/p
Méret (H x Sz x M)	266x77x208mm
Súly	2,6kg

Vágáskapacitás fában jelzett értéke az optimális B-16L cikkszámú fűrészlap használatával érvényes!

Akkus körfűrész

DSS501 136mm

Li-ion Ah 5.0 4.0 3.0 2.0 1.5 430

Kiegyensúlyozott eszköz, remek irányíthatóság

- Kettős LED világítás a pontosabb vágásokért akár sötétebb helyeken is
- Optimális fűrészpor elvezetés a fűrészlap láthatósága és a precizitás érdekében
- DSS501Z (akku és töltő nélkül)



● Gyorstöltő, Akku, Fűrészlánc, Imbuszluc, Párhuzamvezető

Max. vágásteljesítmény	0° : 51mm
	45° : 35mm
Tárcsaátmérő	136mm
Fordulatszám	3,600/p
Méret (H x Sz x M)	364x183x201mm
Súly	2.7kg
Vibráció	2,5m/s ²
Zajsztint	75dB

Akkus körfűrész

DSS610 165mm

Li-ion Ah 5.0 4.0 3.0 2.0 1.5 441

Könnyű és kompakt kialakítás

- Sima, erőteljes vágás 3.700-as percnként fordulatszámánál
- LED-el megvilágított munkaterület
- Gumírozott puha, jó kialakítású markolat
- Csatlakozás a porszivás számára
- DSS610Z (akku és töltő nélkül)



● Gyorstöltő, Akku, Fűrészlánc, Imbuszluc, Párhuzamvezető

Max. vágásteljesítmény	0° : 0-57mm
	45° : 0-40mm
	50° : 0-36mm
Tárcsaátmérő	165mm
Fordulatszám	3,700/p
Méret (H x Sz x M)	347x202x228mm
Súly	3.2kg
Vibráció	2,5m/s ²
Zajsztint	78dB

Akkus körfűrész

DHS630 165mm

Li-ion Ah 5.0 4.0 3.0 2.0 1.5 441

Kimagasló vágásteljesítmény : 0°-nál max. 66mm mélység

- Kiváló irányíthatóság és kezelhetőség
- Fűrészpor elfújó funkció a fűrészlap láthatósága és a precíz vágás érdekében
- Fűrészpor elfújó funkció a fűrészlap láthatósága és a precíz vágás érdekében
- Beépített kettős LED lámpa
- DHS630Z (akku és töltő nélkül)



● Gyorstöltő, Akku, Fűrészlánc, Imbuszluc, Párhuzamvezető, Porelszivócsok

Max. vágásteljesítmény	0° : 66mm
	45° : 46mm
Tárcsaátmérő	165mm
Fordulatszám	3,100/p
Méret (H x Sz x M)	346x220x247mm
Súly	3.5kg
Vibráció	2,5m/s ²
Zajsztint	75dB

Akkus körfűrész

DHS680 165mm

Li-ion Ah 5.0 4.0 3.0 2.0 1.5 441

Kimagasló vágásteljesítmény, szénkefe nélküli motor

- Kiváló irányíthatóság és kezelhetőség
- Automatikus sebesség kontroll.
- Fűrészpor elfújó funkció a fűrészlap láthatósága és a precíz vágás érdekében
- Beépített kettős LED lámpa
- DHS680Z (akku és töltő nélkül)

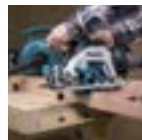

● Gyorstöltő, Akku, Fűrészlánc, Imbuszluc, Párhuzamvezető, Porelszivócsok

Max. vágásteljesítmény	0° : 57mm
	45° : 41mm
	50° : 37mm
Tárcsaátmérő	165mm
Fordulatszám	5,000/p
Méret (H x Sz x M)	350x170x238mm
Súly	3.3kg

Akkus gyalu

DKP180

Li-ion Ah 5.0 4.0 3.0 2.0 1.5 411

Könnyű kezelhetőség

- Precíz marómélység beállítás
- Alumínium talp
- Mindkét oldalra irányuló forgácskivetés
- DKP180Z (akku és töltő nélkül)



● Gyorstöltő, Akku, Gyalukés, Beállító idom, Párhuzamvezető, Szerelőkulcs, Porelszivócsok

Gyalulási szélesség	82mm
Gyalulási mélység	2.0mm
Fordulatszám	14,000/p
Méret (H x Sz x M)	333x157x160mm
Súly	3.4kg
Vibráció	4,5m/s ²
Zajsztint	84dB

Akkus orrfűrész

DJR181

Li-ion Ah 5.0 4.0 3.0 2.0 1.5 441

Extra hosszúságú vágási lehetőség

- Szerszám nélküli pengecseré
- Porvédett borítás
- Ergonomikus kialakítású csúszásmentes markolat
- Beépített kettős LED elő és utánvilágítás funkcióval
- DJR181Z (akku és töltő nélkül)



● Gyorstöltő, Akku, Fűrészlap

Max. vágásteljesítmény	Cső: 130mm Fa: 255mm
Lökethossz	28mm
Löketszám	0 - 2,900/p
Méreték (H x Sz x M)	499x91x234mm
Súly	3.7kg

Akkus excentercsiszoló

DB0180 125mm

Li-ion Ah 5.0 4.0 3.0 2.0 1.5

Kiváló teljesítmény nagy sebességgel

- Kompakt kivitel, rövid felépítés, alacsony súlypont könnyű kezelhetőséget biztosít
- Hálózati gépekéhez hasonló kiváló teljesítmény
- Ergonomiailag legjobb tapadást biztosító markolat
- Porszívóhoz csatlakoztatható
- DB0180Z (akku és töltő nélkül)

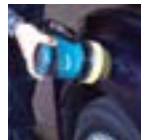

● Gyorstöltő, Akku, Csiszoló korong, Porzsák

Csiszoló tányér átmérő	123mm
Papírméret	125mm
Fordulatszám	7,000/ 9,500/ 11,000/p
Méreték (H x Sz x M)	175x123x153mm
Súly	1.7kg
Vibráció	2,5m/s ²
Zajsztint	77dB

Akkus multifunkciós gép

DTM51

Li-ion Ah 5.0 4.0 3.0 2.0 1.5 1.3

Szerszám nélküli tartozékcsere

- 12 fokozatú szögbeállítás
- Változtatható sebesség
- Akku töltöttségi szint kijelző
- Anti-restart funkció
- DTM51Z (akku és töltő nélkül)



● Gyorstöltő, Akku

Fordulatszám	6,000-20,000/p
Méreték (H x Sz x M)	324x80x122mm
Súly	1.9kg
Vibráció	7,0m/s ²
Zajsztint	81dB

Akkus sarokcsiszoló

DGA452 115mm

Li-ion Ah 5.0 4.0 3.0 2.0 1.5 430

Vezeték nélküli sarokcsiszoló

- Könnyű markolat, kis motorház
- Újrindítás-gátló funkció
- Elektromos áramkorlátozó (figyelmeztető lámpa)
- DGA452Z (akku és töltő nélkül)



● Gyorstöltő, Akku, Védőburkolat, Szorító alátét, Oldalmarkolat

Tárcsaátmérő	115mm
Fordulatszám	10,000/p
Méreték (H x Sz x M)	317x129x126mm
Súly	1.9kg
Vibráció	10,0m/s ²
Zajsztint	76dB

Akkus sarokcsiszoló

DGA504 125mm

Li-ion Ah 5.0 4.0 3.0 2.0 1.5

Vezeték nélküli sarokcsiszoló

- Akkumulátor kapacitás kijelző
- Újrindítás-gátló funkció
- Elektromos áramkorlátozó
- Lányindítás funkció
- Szénkefe nélküli motor
- DGA504Z (akku és töltő nélkül)



● Gyorstöltő, Akku, Védőburkolat, Szorító alátét, Oldalmarkolat

Tárcsaátmérő	125mm
Fordulatszám	9,000/p
Súly	2.3kg
Vibráció	10,0m/s ²

Akkus fémvágó körfűrész

DCS550R 136mm

Li-ion Ah 5.0 4.0 3.0 2.0 1.5 440



Kompakt kialakítás, alacsony súly

- Finom vágási felület
- Kettős LED világítás biztosítja a pontos vágást akár sötét helyeken is
- Ergonomikus kialakítású gumirozott markolat nagyobb kényelmet és biztonságosabb irányíthatóságot biztosít
- DCS550RFJ (2db akku, töltő, MAKPAC koffer)
- DCS550Z (akku és töltő nélkül)



18V



- Gyorstöltő, Akku, Vágótárcsa, Szerelőkulcs, Védőszemüveg

Tárcsaátmérő	136mm
Teljesítmény	Max. vágás : 51mm
Fordulatszám	3,600/p
Méret (H x Sz x M)	348x180x201mm
Súly	2.6kg

Akkus egyenescsiszoló

DGD800

Li-ion Ah 5.0 4.0 3.0 2.0 1.5 430



Könnyű felépítmény, egyszerű hordozhatóság

- Keskeny kézreálló felépítmény
- Alumínium csapágyház
- Magas fordulatszám
- DGD800Z (akku és töltő nélkül)



18V

- Gyorstöltő, Akku, Szorítópatron, Szerelőkulcs

Befogópatron	3mm - 8mm
Tárcsaátmérő	38mm
Fordulatszám	25,000/p
Méret (H x Sz x M)	402x82x118mm
Súly	2.0kg
Vibráció	6,5m/s ²
Zajsztint	72dB

Akkus folyamatos lyukasztó

DJN161 1.6mm

Li-ion Ah 5.0 4.0 3.0 2.0 1.5 430



Lyukasztó korlátlan lehetőségekkel

- Alacsony akku töltöttség esetén automatikus kikapcsolás
- Újraindítás-gátló funkció
- Ugyan az a penge mint JN1601 típusoknál
- DJN161Z (akku és töltő nélkül)



18V



- Imbuszkulcs, Szerelőkulcs,

Teljesítmény	Acél 400 N/mm ² : 1.6mm Acél 600 N/mm ² : 1.2mm Alumínium 200 N/mm ² : 2.5mm
Min. vágási sugár	Belső : 45mm Külső : 50mm
Löketszám	1,900/p
Méret (H x Sz x M)	313x78x189mm
Súly	2.2kg

Akkus lemezvágó

DJS101

Li-ion Ah 5.0 4.0 3.0 2.0 1.5 430



Könnyű, sorjamentes vágás

- A keskeny építési forma jobb irányíthatóságot és kezelhetőséget eredményez
- Anti-restart funkció figyelmeztető lámpával
- Alacsony akku töltöttségi szintre figyelmeztető lámpa
- DJS101Z (akku és töltő nélkül)



18V



- Gyorstöltő, Akku, Szerelőkulcs

Teljesítmény	Acél 400 N/mm ² : 1.0mm Acél 600 N/mm ² : 0.7mm Alumínium 200 N/mm ² : 2.5mm
Löketszám	4,300/p
Méret (H x Sz x M)	364x78x118mm
Súly	2.0kg
Vibráció	13,0m/s ²
Zajsztint	71dB

Akkus kartuskinyomó

DCG180

Li-ion Ah 5.0 4.0 3.0 2.0 1.5 1.3



Kiváló munkateljesítmény

- Változtatható nyomósebesség
- 300ml és 600ml-es adagolóhengerekkel is használható
- Automata túlfolyásgátló
- Gumirozott puha markolat a kényelmes és fáradtságmentes munkáért
- DCG180Z (akku és töltő nélkül)



18V



- Gyorstöltő, Akku, Adagolóhenger,

Max nyomóerő	5,000N
Nyomósebesség	0-28mm/p
Méret (H x Sz x M)	404x108x281mm
Súly	2.1kg
Vibráció	2,5m/s ²
Zajsztint	70dB

Leszállított tartozék: Műanyag tubusos anyagok
kinyomására alkalmas adagoló

Opcionálisan rendelhető tartozék: Merev falú, hengeres anyagok
kinyomására alkalmas adagolóhenger 196352-6

Akkus lemezvágó

DJS130

Li-ion Ah 5.0 4.0 3.0 2.0 1.5 1.3 440

Kompakt kialakítás, könnyű kezelhetőség és remek irányíthatóság

- 360°-ban elforgatható fej a kényelmesebb munkálatokért
- Gumírozott markolat
- Kettős penge
- Biztonsági kapcsoló
- DJS130Z (akku és töltő nélkül)



18V



● Gyorstöltő, Akku, Imbuszkulcs

Teljesítmény	Acél 400 N/mm ² : 1.3mm Acél 600 N/mm ² : 1.0mm
Fordulatszám	2,800/p
Méreték (H x Sz x M)	350x80x193mm
Súly	2.2kg
Vibráció	5,5m/s ²
Zajsztint	74dB

Akkus szalagfűrész

DPB180

Li-ion Ah 5.0 4.0 3.0 2.0 1.5 430

Kis súlyú gép remek teljesítménnyel

- Elektromos áramkorlátozó (figyelmeztető lámpa)
- Beépített LED utánvilágítás funkcióval
- Beállítótárcsás szalagsebesség
- Ergonomikus csúszásmentes markolat
- Gumiborítású védelem a sarkoknál
- DPB180Z (akku és töltő nélkül)



18V



● Gyorstöltő, Akku, Imbuszkulcs, Fűrészlap

Teljesítmény	Cső : 120mm Négyszögletes munkadarab : 120x120mm
Szalagsebesség	84m - 162m/p
Méreték (H x Sz x M)	523x231x313mm
Súly	6.4kg
Vibráció	2,5m/s ²
Zajsztint	81dB

Akkus szalagfűrész

DPB181

Li-ion Ah 5.0 4.0 3.0 2.0 1.5



Könnyű kialakítás, kiváló egyensúly

- Könnyű szalagcsere
- Állítható felfekvőlemez
- Remek kialakítású, csúszásmentes markolat
- DPB181Z (akku és töltő nélkül)



18V



● Gyorstöltő, Akku, Imbuszkulcs, Fűrészlap

Teljesítmény	Cső: 64mm Négyszögletes munkadarab : 64x64mm
Szalagsebesség	3,2m /p
Méreték (H x Sz x M)	468x197x233mm
Súly	3,2kg

Akkus betonacél vágó

DSC191

Li-ion Ah 5.0 4.0 3.0 2.0 1.5

Elengedhetetlen segítség az épületgépészet vagy fűtészerezés területen

- Betonvasak, szálanyagok szikra és erőlködésmentes vágására
- Menetesszárok gyors és tiszta vágásához, a menet sérülése nélkül
- Kézreálló, csúszásmentes markolat
- DSC191Z (akku és töltő nélkül)



18V



● Gyorstöltő, Akku, 35ml olaj

Teljesítmény	3 - 20mm
Vágási sebesség	5,5/ p
Méreték (H x Sz x M)	468x197x233mm
Súly	10,4kg

Akkus betonacél vágó

DSC162

Li-ion Ah 5.0 4.0 3.0 2.0 1.5

Megnövelt vágási erő és sebesség

- Betonvasak, szálanyagok szikra és erőlködésmentes vágására
- Menetesszárok gyors és tiszta vágásához, a menet sérülése nélkül
- Kézreálló, csúszásmentes markolat
- DSC162Z (akku és töltő nélkül)



18V



● Gyorstöltő, Akku, 35ml olaj

Teljesítmény	3 - 16mm
Vágási sebesség	4/ p
Teljess hossz	380mm
Súly	6,5kg

Akkus gérvágó

DLS713 190mm

Li-ion Ah 5.0 4.0 3.0 2.0 1.5 441

Kompakt kialakítás nagyobb munkálatokhoz is

- Kettős csuszósín
- A jól kialakított markolat megkönnyíti a munkát és a gép szállítását is
- Kívülről cserélhető szénkefék
- DLS713Z (akku és töltő nélkül)



18V



- Gyorstöltő, Akku, Vágótárcsa, Asztalhosszabbító, Dugókulcs, Beállító háromszög, Porzsák, Szorító

Max. vágásteljesítmény	0° : 52x300mm
Tárcaátmérő	190mm
Fordulatszám	2,200/p
Méret (H x Sz x M)	655x430x454mm
Súly	12.7kg
Vibráció	2,5m/s ²
Zajsztint	88dB

Akkus lapostípló maró

DPJ180

Li-ion Ah 5.0 4.0 3.0 2.0 1.5 430

Kompakt kialakítás, remek kezelhetőség

- 6 fokozatú mélységütköző
- Porszívóhoz csatlakoztatható
- Újrarendezés-gátló funkció
- Elektromos áramkorlátozó (figyelmeztető lámpa)
- DPJ180Z (akku és töltő nélkül)
- DPJ180RFJ (2db akku, töltő, MAKPAC koffer)



18V



- Gyorstöltő, Akku, Marótárcsa, Szögvezető, Szerelőkulcs, Beállítódíom, Porzsák

Tárcaátmérő	100mm
Max. vágásmélység	20mm
Fordulatszám	6,500/p
Méret (H x Sz x M)	351x139x149mm
Súly	3.0kg
Vibráció	2,5m/s ²
Zajsztint	74dB

Akkus szegező

DBN500

Li-ion Ah 5.0 4.0 3.0 2.0 1.5 1.3

Új



Könnyű és egyszerű használat

- A versenytársak modelljeivel szemben hosszabb élettartam
- Könnyű beláthatóság a célterületre
- Sorozatlövésre alkalmas
- DBN500Z (akku és töltő nélkül)



18V



- Gyorstöltő, Akku, Védőszemüveg, Orradapter, Szerelőkulcs

Szegméretek	Hosszúság: 15 - 50mm Típus : 18Ga
Tárkapacitás	110db
Méret (H x Sz x M)	294x97x318mm
Súly	3.5kg

Akkus szegező

DPT351

Li-ion Ah 5.0 4.0 3.0 2.0 1.5 1.3

Erőteljes gép, hálózati kábelek nélkül

- Használható szegek 18 - 35mm
- Anti-száraz mechanizmus védi a munkadarabot a sérülésektől
- Beépített LED a könnyebb használatért
- Dupla ravasz megakadályozza a véletlen lövéseket
- DPT351Z (akku és töltő nélkül)



18V



- Gyorstöltő, Akku, Védőszemüveg, Orradapter, Szerelőkulcs

Kapocsméret	Hosszúság : 18,25,30,35mm Átmérő: 0.6mm
Tárkapacitás	130db
Méret (H x Sz x M)	249x79x227mm
Súly	1.9kg
Vibráció	2,5m/s ²
Zajsztint	74dB

Akkus kapcszó

DST221

Li-ion Ah 5.0 4.0 3.0 2.0 1.5 1.3

Zökkenőmentes tárazás, pontos munka

- Ergonomikus kialakítású gumirozott markolat
- Állítható mélység
- Tárelenőrző nyílás
- DST221Z (akku és töltő nélkül)



18V



-

Kapocsméret	Szélesség: 10mm Hosszúság: 10, 13, 16, 19, 22mm
Tárkapacitás	98db
Méret (H x Sz x M)	251x91x212mm
Súly	2.4kg
Vibráció	3,5m/s ²
Zajsztint	82dB

Akkus betontömörítő

DVR450

Li-ion Ah 5.0 4.0 3.0 2.0 1.5 1.3



Ergonomikus kialakítás és egyenes anyagelosztás

- Két irányból működtethető kapcsoló
- Ergonómiailag a legjobb kialakítású markolat a fáradtságos munka csökkentése érdekében
- Megerősített védőburkolat
- DVR450Z (akku és töltő nélkül)



18V

- Akku, Töltő, Hordtáska

Hajlékony rész átmérő	25mm
Hajlékony rész hossza	DVR850 : 2.400mm DVR450 : 1.200mm DVR350 : 800mm
Vibráció	DVR850 : 12.500/p DVR450 / DVR350 : 13.000/p
Méret (H x Sz x M)	DVR850 : 2.683x93x250mm DVR450 : 1.483x93x250mm DVR350 : 1.083x93x250mm
Súly	DVR850 : 5.2kg DVR450 : 3.5kg DVR350 : 3.0kg
Vibráció	2,5m/s ²
Zajsztint	70dB

Akkus fújó

DUB182

Li-ion Ah 5.0 4.0 3.0 2.0 1.5 1.3



Alacsony/közepes/magas fújási sebesség

- Gumírozott puha markolat lehetővé teszi a fáradtság nélküli folyamatos használatot
- DUB182Z (akku és töltő nélkül)



18V

- Szívócső (Akku és töltő nélkül szállítva)

Max. levegőszállítás	2.6m ³ / perc
Fordulatszám	0 - 18.00/perc
Max. szívóerő	5.4kPa
Méret (H x Sz x M)	525x155x212mm
Súly	1.7kg
Vibráció	2,5m/s ²
Zajsztint	95dB

Akkus porszívó

DCL180Z

Li-ion Ah 5.0 4.0 3.0 2.0 1.5 1.3



Optimális takarító eszköz felújításokhoz

- Erőteljes 30W-os szívóteljesítmény
- T-szívóka a könnyebb irányíthatóságért
- Gumírozott puha markolat lehetővé teszi a fáradtság nélküli folyamatos használatot
- Alacsony zajsztint: 71dB



18V

- Szívócső, Fugatisztító fej, Padlótisztító fej, Porzsák, (Akku és töltő nélkül szállítva)

Tartályméret	650mL
Max. levegőszállítás	1.3m ³ / perc
Üzemidő	20perc (BL1830 akkuval)
Max. szívóerő	3.6kPa
Méret (H x Sz x M)	476x114x152mm
Súly	1.2kg
Vibráció	-
Zajsztint	71dB

Akkus porszívó

DCL500Z

Li-ion Ah 5.0 4.0 3.0 2.0 1.5



18V Li-ion akkus ciklon porszívó

- Erőteljes 70W szívóerő
- HEPA szűrő
- Alacsony zajsztint: 64dB (max).



18V



- Tisztító kefe, Szívófej, Szívócső, Vállheveder, (Akku és töltő nélkül szállítva)

Tartályméret	250mL
Max. levegőszállítás	1.3m ³ / perc
Üzemidő	Magas fokozat : 6 perc-1.5Ah, 12 perc-3.0Ah, 16 perc-4.0Ah Alacsony fokozat : 15 perc-1.5Ah, 30 perc-3.0Ah, 40 perc-4.0Ah
Max. szívóerő	6.6kPa
Méret (H x Sz x M)	352x189x252mm
Súly	3.6kg

Akkus porszívó

DVC350Z

Li-ion Ah 5.0 4.0 3.0 2.0 1.5



Vezeték nélküli kivitel a mobilitás érdekében

- Kényelmes használat, vállra akasztható kivitel
- Nagy 3L-es porzsák
- Változtatható szívó- fújóerő beállítás (magas/alacsony fokozat gombok)
- 1 gép két funkció (szívó/fújó módzatok)



18V



- Gyorstöltő, Akku, Szívócső, Porzsák, Vállpánt, (Akku és töltő nélkül szállítva)

Max. levegőszállítás	3.4m ³ / perc
Max. szívóerő	5.5kPa
Tartálykapacitás	3.0L
Méret (H x Sz x M)	273x195x226mm
Súly	2.2kg
Vibráció	2,5m/s ²
Zajsztint	84dB

AKKUS FŰTHETŐ KABÁTOK

Akár 17 óra
maximális
fűtési időtartam!

LXT
LITHIUM-ION



Akkus fűthető kabát

DCJ200

Li-ion Ah 5.0 4.0 3.0 2.0 1.5 1.3



3 fűtött zóna /bal mellkas, jobb mellkas, hát

- Levehető ujj (kabát/mellény)
- LED visszajelző a fűtési fokozatról
- Akkumulátor tartó hátsó zseb
- Övcsipesz



18V

- Akku tartó, (Akku és töltő nélkül szállítva)

Fűtési időtartam (óra)	Magas: 18V: 5, 14.4V: 3.5
(3 Ah akkuval mért érték)	Közepes: 18V: 9.5, 14.4V: 6.5
	Alacsony: 18V: 17, 14.4V: 12
Fűtőérték	Magas: 8W
	Közepes: 4.5W
	Alacsony: 2.3W
Méret	S, M, L, XL, 2XL, 3XL
Súly	1.5kg

Akkus kávéfőző

DCM500

Li-ion Ah 5.0 4.0 3.0



18V Li-ion akkuval és hálózatról egyaránt működtethető

- Két csésze kávé főzhető le egy töltéssel (BL1850 akkuval)
- Egyszerű használat, praktikus megjelenés
- Víz nélküli forralás megakadályozása védve ezzel a gépet a leégéstől



18V

- Hálózati csatlakozó, (Akku és töltő nélkül szállítva)

Tartálméret	250ml
Méreték (H x Sz x M)	222x115x214mm
Súly	1.9kg

Akkus ventilátor

DCF201

Li-ion Ah 5.0 4.0 3.0 2.0 1.5 1.3



Magas/alacsony választható sebességi fokozatok

- Kettős áramforrás (akkuval és hálózatról is működtethető)
- Robusztus megjelenés, munkaterületeken is javasolt használat
- 45°-ig dönthető
- Automatikus időzítő : 1 óra, 2 óra, 4 óra



18V 14.4V



- Hálózati csatlakozó, (Akku és töltő nélkül szállítva)

Üzemidő (perc)	Magas fokozat : 100-3.0Ah, 45-1.3Ah (18V) / 90-3.0Ah, 40-1.3Ah (14.4V)
	Alacsony fokozat : 200-3.0Ah, 90-1.3Ah (18V) 180-3.0Ah, 80-1.3Ah (14.4V)
Méreték (H x Sz x M)	263x330x523mm
Súly	2.4kg

Akkus ventilátor

DCF300 18V, 14.4V / AC

Li-ion Ah 5.0 4.0 3.0 2.0 1.5 1.3



330mm széles levegőlapátok biztosítják a levegőt mindenhol

- Max. 220m/perc. levegősebesség
- Automatikus jobbra-balra funkció
- 3 fokozatú levegősebesség (alacsony/közepes/magas)
- Fémrostély a lapátok védelem érdekében
- Csendes működés



18V 14.4V



- Hálózati csatlakozó, (Akku és töltő nélkül szállítva)

Üzemidő (perc)	Magas fokozat : 55-3.0Ah, 25-1.3Ah (18V) /50-3.0Ah, 22-1.3Ah (14.4V)
	Közepes fokozat : 90-3.0Ah, 40-1.3Ah (18V) / 80-3.0Ah, 35-1.3Ah (14.4V)
	Alacsony fokozat : 180-3.0Ah, 80-1.3Ah (18V) 160-3.0Ah, 70-1.3Ah (14.4V)
Méreték (H x Sz x M)	315x480x600mm
Súly	4.4kg

18V

Lithium-ion



Ütvefúró- csavarbehajtó
HP457D

Ütvecsavarozó
TD127D

Fúró- csavarbehajtó
DF457D

Szűrőfűrés
JV183D

Lámpa
ML187

Szegélynyíró
UR180D

1.3Ah BL1813G

Akkus
Rádió
DMR106

Porszívó
CL183D

Fűnyíró olló
UM167D

Sövényvágó
UH422D / UH482D /
UH522D



Akkus ütvefúró- csavarbehajtó

HP457D 13mm (1/2")

Li-ion Ah **1.3** **1.1**

Új



Új Li-Ion "G" sorozat

- Kompakt méret remek kialakítás 1.3Ah akkuval
- Gyorstokmányos modell
- Ergonomikus kialakítású gumirozott markolat nagyobb kényelmet és biztonságosabb irányíthatóságot biztosít

18V



● Gyorstöltő, Akku

Teljesítmény	Fém : 13mm Fa : 36mm
Ütőszám	Magas : 0-21,000/p
Ütőszám	Alacsony : 0-6,000/p
Fordulatszám	Magas : 0-1,400/p
Fordulatszám	Alacsony : 0-400/p
Nyomaték	42/24Nm
Méreték (H x Sz x M)	239x83x240mm
Súly	1.7kg
Vibráció	7,0m/s ²
Zajsztint	92dB

Akkus fúró- csavarbehajtó

DF457D 13mm (1/2")

Li-ion Ah **1.3** **1.1**

Új



Új Li-Ion "G" sorozat

- Kompakt méret remek kialakítás 1.3Ah akkuval
- Gyorstokmányos modell
- Ergonomikus kialakítású gumirozott markolat nagyobb kényelmet és biztonságosabb irányíthatóságot biztosít

18V



● Gyorstöltő, Akku

Teljesítmény	Fém : 13mm Fa : 36mm
Fordulatszám	Magas : 0-1,400/p
Fordulatszám	Alacsony : 0-400/p
Nyomaték	42/24Nm
Méreték (H x Sz x M)	239x83x240mm
Súly	1.7kg
Vibráció	7,0m/s ²
Zajsztint	92dB

Akkus ütvecsavarozó

TD127D

Li-ion Ah **1.3** **1.1**

Új



140Nm max. nyomaték

- Beépített LED világítás
- Fordulatszám szabályozós kapcsoló
- Továbbfejlesztett "G" akku sorozat
- Ergonomikus kialakítású gumirozott markolat nagyobb kényelmet és jobb kezelhetőséget biztosít

18V



● Gyorsrögzítő, Akku

Fűrészteljesítmény	Gépcsavar : M4 - M8 Standard csavar : M5 - M14
Útészám	0-3,000/p
Fordulatszám	0-2,300/p
Nyomaték	140Nm
Méret (H x Sz x M)	173x82x225mm
Súly	1,5kg
Vibráció	8,5m/s ²
Zajsztint	104dB

Akkus szűrőfűrész

JV183D

Li-ion Ah **1.3** **1.1**

Új



Három fokozatú előtolás állítás

- Alacsony vibráció és zajsztint
- Porszívóhoz csatlakoztatható
- Kompakt méret kis súly
- Merev alumínium talp, jobbra és balra is dönthető (0°-45°)

18V



● Töltő, Akku, Fűrészlap, Imbuszkulcs

Teljesítmény	Fa : 65mm Fém : 6mm
Lökethossz	18mm
Löketszám	0-2,900/p
Méret (H x Sz x M)	248x76x196mm
Súly	2,0kg
Vibráció	7,0m/s ²
Zajsztint	93dB

Akkus lámpa

ML187 18V, 14.4V

Li-ion Ah **1.3** **1.1**

Új



Széles kialakítású 9db LED-es fényforrás

- Egy feltöltéssel akár 15 órás folyamatos használat
- Négy pozícióba állítható csuklós lámpafej
- Ergonomikus kialakítású markolat gumirozott puha markolattal.



18V 14.4V

● Vállpánt, (Akku és töltő nélkül)

Üzemidő	15 óra
Méret (H x Sz x M)	313x84x118mm
Súly	0,68kg

Akkus porszívó

CL183

Li-ion Ah **1.3** **1.1**

Új



Kis súly, erőteljes szívóhatás

- Gumirozott puha markolat lehetővé teszi a fáradtság nélküli munkavégzést
- Gyors ürtési lehetőség



18V

● Szívócső, Fugatisztító fej, Padlótisztító fej, Porzsák, (Akku és töltő nélkül szállítva)

Tartályméret	600mL
Max. levegőszállítás	1,2m ³ / perc
Üzemidő	20perc
Max. szívóerő	2,2kPa
Méret (H x Sz x M)	454x102x148mm
Súly	1,1kg
Zajsztint	82,1dB

14.4V

Lithium-ion

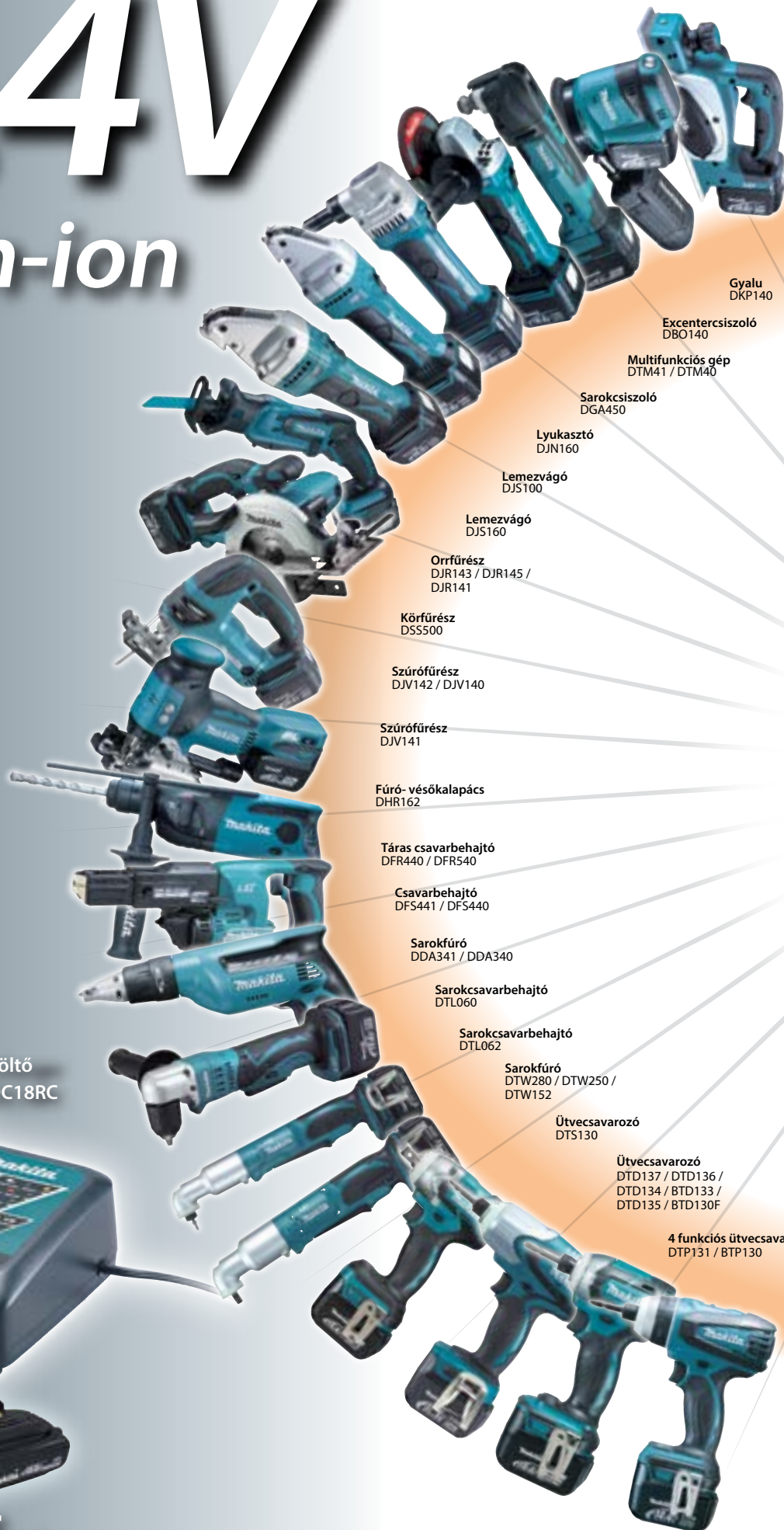

Gyalu
DKP140

Excentercsiszoló
DBO140

Multifunkciós gép
DTM41 / DTM40

Sarokcsiszoló
DGA450

Lyukasztó
DJN160

Lemezvágó
DJS100

Lemezvágó
DJS160

Orrfűrész
DJR143 / DJR145 /
DJR141

Körfűrész
DSS500

Szűrőfűrész
DJV142 / DJV140

Szűrőfűrész
DJV141

Fúró- vésőkalapács
DHR162

Táras csavarbehajtó
DFR440 / DFR540

Csavarbehajtó
DFS441 / DFS440

Sarokfúró
DDA341 / DDA340

Sarokcsavarbehajtó
DTL060

Sarokcsavarbehajtó
DTL062

Sarokfúró
DTW280 / DTW250 /
DTW152

Ütvecsavarozó
DTS130

Ütvecsavarozó
DTD137 / DTD136 /
DTD134 / BTD133 /
DTD135 / BTD130F

4 funkciós ütvecsavarozó
DTP131 / BTP130

Gyorstöltő

22perc

3.0Ah BL1430

Töltő
DC18RC



36perc
4.0Ah BL1440



15perc
1.5Ah BL1415N
1.3Ah BL1415



Lapostiplimáró
DPJ140

Kapcsoló
DST110 /
DST220

Szegező
DPT350

Láncfűrész
DUC121

Porszívó
DVC340

Kartuskinyomó
DCG140

Betontömörítő
DVR440 / DVR340

Sövényvágó
DUH421 / DUH481 /
DUH521

Szegélynyíró
DUM166

Fúkasza
DUR143U

Fúkasza
DUR142L /
DUR142U

Szegélynyíró
DUR141

Fújó
DUB142 /
DUB143

Porszívó
DCL142 /
DCL140

Lámpás rádió
DMR050

Hűthető sisak
DCF050

LED lámpa
DML802

DML803

LED lámpa
DML801

BML146

Tölthető
lámpa
DML800 /
DML145

Tölthető
munkalámpa
DML184

Rádió
DMR100 / DMR101 /
DMR102 / DMR103B /
DMR104 / DMR105
(iPhone nem tartozéka)

Vezetékes és
vezeték nélküli
LED munkalámpák
DML805

Ütvefűrész
csavarbehajtó
BHP442 / BHP440 /
DHP343

Ütvefűrész
csavarbehajtó
DHP448 / DHP470 /
DHP446 / DHP441 /
DHP444

Fűrész
csavarbehajtó
BDF442 /
BDF440 /
DDF445 /
DDF343

Fűrész
csavarbehajtó
DDF448 /
DDF470 /
DDF446 /
DDF441 /
DDF444

Ventillátor
DCF201 /
DCF300

Fűthető kabát
DCJ200

EGY AKKU RENGETEG LEHETŐSÉG



Akkus fúró-csavarbehajtó

DDF343

Li-ion Ah 4.0 3.0 1.5 1.3



Kompakt és könnyű kialakítás

- A hajtóműben lévő fém alkatrészek biztosítják a hosszú élettartamot
- Egyszerű szerszámcseré és bithasználat
- Ergonomikus kialakítású gumirozott markolat nagyobb kényelmet és jobb kezelhetőséget biztosít
- DDF343Z (akku és töltő nélkül)



14.4V



● Gyorstöltő, Akku, (+) (-) Bit

Fúrásteljesítmény	Acél : 10mm Fa : 25mm
Fordulatszám	Magas : 0-1,300/p Alacsony : 0-400/p
Nyomaték	36 / 20Nm
Méret (H x Sz x M)	192x79x243mm
Súly	1.4kg
Vibráció	2,5m/s ²
Zajsztint	70dB

Akkus fúró-csavarbehajtó

DDF446

Li-ion Ah 4.0 3.0 1.5 440



Erőteljes és kis súlyú gép

- Erőteljes, kompakt kialakítású igen könnyű gép 4-pólusú motorral
- Mechanikus 2 sebesség
- Egyszerű szerszámcseré és bithasználat
- A hajtóműben lévő fém alkatrészek biztosítják a hosszú élettartamot
- Beépített LED utánvilágítás funkcióval
- DDF446Z (akku és töltő nélkül)



14.4V



● Gyorstöltő, Akku, (+) (-) Bit

Fúrásteljesítmény	Acél : 13mm Fa : 38mm
Fordulatszám	Magas : 0-1,500/p Alacsony : 0-400/p
Nyomaték	44 / 30Nm
Méret (H x Sz x M)	192x79x251mm
Súly	1.7kg
Vibráció	2,5m/s ²
Zajsztint	71dB

Akkus fúró-csavarbehajtó

DDF448

Li-ion Ah 4.0 3.0 1.5 440



Kompakt kialakítás

- Továbbfejlesztett por- és cseppálló kivétel
- Erőteljes és hatékony motor
- Ergonomikus markolat a fúrás-csavarbehajtás munkálatokra
- Szélesebb nyomaték tartomány
- DDF448Z (akku és töltő nélkül)

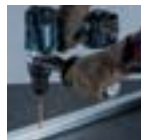

14.4V



● Gyorstöltő, Akku, (+) (-) Bit, Oldalmarkolat

Fúrásteljesítmény	Acél : 13mm Fa : 65mm
Fordulatszám	Magas : 0-1,800/p Alacsony : 0-350/p
Nyomaték	77 / 43Nm
Méret (H x Sz x M)	225x79x259mm
Súly	2.2kg
Vibráció	2,5m/s ²
Zajsztint	70dB

Akkus ütvefúró-csavarbehajtó

DHP343

Li-ion Ah 4.0 3.0 1.5 1.3



Kompakt és kis súlyú gép

- A hajtóműben lévő fém alkatrészek biztosítják a váltó tartósságát
- Egyszerű tokmány és bitcsere lehetőség
- A lehető legjobb kialakítású ergonomikus markolat a jobb irányíthatóságért
- DHP343Z (akku és töltő nélkül)



14.4V



● Gyorstöltő, Akku, (+) (-) Bit

Fúrásteljesítmény	Acél : 10mm Fa : 25mm Kőzet : 10mm
Ütőszám	Magas : 0-19,500/p Alacsony : 0-6,000/p
Fordulatszám	Magas : 0-1,300/p Alacsony : 0-400/p
Nyomaték	36 / 20Nm
Méret (H x Sz x M)	211x79x243mm
Súly	1.4kg
Vibráció	10,0m/s ²
Zajsztint	80dB

Akkus ütvefúró-csavarbehajtó

DHP446

Li-ion Ah 4.0 3.0 1.5 440



Erőteljes gép könnyű súllyal

- Mechanikus 2 sebesség, 4 pólusú motor
- Akku védelme a magas hőmérséklet és a túlfeszültség ellen
- Kényelmes markolat a fúrás-csavarbehajtás munkálatokra
- A hajtóműben lévő fém alkatrészek biztosítják a váltó tartósságát
- Beépített LED utánvilágítás funkcióval
- DHP446Z (akku és töltő nélkül)



14.4V



● Gyorstöltő, Akku, (+) (-) Bit

Fúrásteljesítmény	Acél : 13mm Fa : 38mm Kőzet : 13mm
Ütőszám	Magas : 0-22,500/p Alacsony : 0-6,000/p
Fordulatszám	Magas : 0-1,500/p Alacsony : 0-400/p
Nyomaték	44 / 30Nm
Méret (H x Sz x M)	206x79x251mm
Súly	1.7kg
Vibráció	6,5m/s ²
Zajsztint	80dB

Akkus ütvefűrő-csavarbehajtó

DHP448

Li-ion Ah **4.0** **3.0** **1.5** **440**



Kivételesen kompakt méret

- Továbbfejlesztett por- és cseppálló kivitel
- Szélesebb nyomaték tartomány
- A lehető legjobb kialakítású ergonomikus markolat a fúrás- csavarbehajtáshoz
- DHP448Z (akku és töltő nélkül)
- DHP448RFJ (2db akku, töltő, koffer)



14.4V



● Gyorstöltő, Akku, (+) (-) Bit, Oldalmarkolat, Mélységűtköző

Fűrésztestteljesség	Acél: 13mm Fa: 65mm Kőzet: 14mm
Ütésszám	Magas: 0-1,300/p Alacsony: 0-400/p
Fordulatszám	Magas: 0-1,800/p Alacsony: 0-350/p
Nyomaték	77 / 43Nm
Méreték (H x Sz x M)	225x79x259mm
Net weight	2.2kg
Vibráció	8,5m/s ²
Zajsztint	82dB

Akkus 4 funkciós ütvecsavarbehajtó

DTP131

Li-ion Ah **4.0** **3.0** **1.5** **1.3**



Rendkívüli kompakt felépítés, szénkefe nélküli motorral és elektronikus kuplunggal

- 4 választható üzemmód (fúrás/ütvefúrás/csavarozás/ütvecsavarozás)
- Elektronikus tengelykapcsoló biztosítja a nyomatéktartományt
- Rendkívül sokféle felhasználói mód mégis egyszerű kiválasztás
- DTP131Z (akku és töltő nélkül)



14.4V



● Gyorstöltő, Akku

Fűrésztestteljesség	Acél: 10mm, Fa: 21mm, Kőzet: 8mm
Ütésszám	Ütvecsavarozás mód (Erős / Közepes / Gyenge) 0-3,200 / 0-2,400 / 0-1,200/p
Fordulatszám	Fűrészkapálás mód (Hi / Lo) 0-32,400 / 0-8,400/p Ütvecsavarozás mód (Erős / Közepes / Gyenge) 0-2,800 / 0-2,200 / 0-1,400/p
Nyomaték	Fúrás mód (Hi / Lo) 0-2,800 / 0-700/p Fűrészkapálás mód (Hi / Lo): 0-2,800 / 0-700/p Csavarozás mód (Hi / Lo): 0-1,100 / 0-300/p Ütvecsavarozás mód: 145Nm
Méreték (H x Sz x M)	171x79x250mm
Súly	1.5kg
Vibráció	13,0m/s ²
Zajsztint	85dB

Akkus ütvecsavarbehajtó

DTD134

Li-ion Ah **4.0** **3.0** **1.5** **1.3** **440**



Továbbfejlesztett por-és cseppálló kivitel

- Kompakt kialakítás mindössze 138mm hosszúság
- Max nyomaték 155Nm
- Három szintű akkumulátor töltöttségi szintjelző
- Ergonomikus kialakítású gumírozott markolat nagyobb kényelmet és jobb kezelhetőséget biztosít
- DTD134Z (akku és töltő nélkül)



14.4V



● Gyorstöltő, Akku

Fűrésztestteljesség	Gépcsavar: M4 - M8 Standard csavar: M5 - M14 Nagy szakítészilárdáságú csavar: M5 - M12 Ritka menet (hossz): 22 - 125mm
Ütésszám	0-3,200/p
Fordulatszám	0-2,400/p
Nyomaték	155Nm
Méreték (H x Sz x M)	138x79x238mm
Súly	1.2kg
Vibráció	12,0m/s ²
Zajsztint	92dB

Akkus ütvecsavarbehajtó

DTD136

Li-ion Ah **4.0** **3.0** **1.5**



Kimagasló teljesítmény az új fejlesztésű szénkefe mentes motorral

- 3 fokozatban választható teljesítmény
- Por és cseppálló kivitel
- Akku töltöttségi szint figyelmeztető lámpa
- Ergonomikus kialakítású gumírozott markolat
- DTD136Z (akku és töltő nélkül)



14.4V



● Gyorstöltő, Akku

Fűrésztestteljesség	Gépcsavar: M4 - M8 Standard csavar: M5 - M14 Nagy szakítészilárdáságú csavar: M5 - M12 Ritka menet (hossz): 22 - 125mm
Ütésszám	3. fok.: 0-3,200/p 2. fok.: 0-2,600/p 1. fok.: 0-1,100/p
Fordulatszám	3. fok.: 0-2,600/p 2. fok.: 0-2,100/p 1. fok.: 0-1,200/p
Nyomaték	165Nm
Méreték (H x Sz x M)	129x79x239mm
Súly	1.2kg
Vibráció	15m/s ²
Zajsztint	94dB

Akkus ütvecsavarbehajtó

DTD137

Li-ion Ah **4.0** **3.0** **1.5** **1.3**



Kompakt kialakítás mindössze 119mm hosszúság

- Kimagasló teljesítmény az új fejlesztésű szénkefe mentes motorral
- 3 fokozatban választható teljesítmény
- Por és cseppálló kivitel
- Akku töltöttségi szint figyelmeztető lámpa
- Ergonomikus kialakítású gumírozott markolat nagyobb kényelmet és jobb kezelhetőséget biztosít
- DTD137Z (akku és töltő nélkül)



14.4V



● Gyorstöltő, Akku

Fűrésztestteljesség	Gépcsavar: M4 - M8 Standard csavar: M5 - M16 Nagy szakítészilárdáságú csavar: M5 - M14 Ritka menet (hossz): 22 - 125mm
Ütésszám	3. fok.: 0-3,400/p 2. fok.: 0-2,600/p 1. fok.: 0-1,100/p
Fordulatszám	3. fok.: 0-3,000/p 2. fok.: 0-2,100/p 1. fok.: 0-1,200/p
Nyomaték	170Nm
Méreték (H x Sz x M)	119x79x238mm
Súly	1.2kg
Vibráció	11m/s ²
Zajsztint	95dB

Akkus ütvecsavarbehajtó

DTW250

Li-ion Ah 4.0 3.0 1.5 1.3 440



Erőteljes 230Nm nyomaték

- Kompakt méret jobb kezelhetőséget biztosít
- Nagy teljesítmény, kompakt és könnyű, 4-pólusú motor
- Beépített LED utánvilágítás funkcióval
- Ergonomikus kialakítású gumirozott markolat nagyobb kényelmet és biztonságosabb irányíthatóságot biztosít
- DTW250Z (akku és töltő nélkül)



14.4V



- Gyorstöltő, Akku (A dugókulcs nem leszállított tartozék!)

Fűrásteljesítmény	Standard csavar : M10 - M16 Nagy szakítószilárdságú csavar : M10 - M14
Útösszám	0-3.200/p
Fordulatszám	0-2.200/p
Nyomaték	230Nm
Méret (H x Sz x M)	165x79x234mm
Súly	1.6kg
Vibráció	14,5m/s ²
Zajsztint	90dB

Akkus táras csavarbehajtó

DFR440

Li-ion Ah 4.0 3.0 1.5 1.3 440

Kiváló használhatóság
a nagy csavarozási sebesség révén

- Kompakt és könnyű 4-pólusú motor
- Új kialakítású markolat
- Halk kuplung funkciók
- Könnyű műanyag csavartár
- DFR440Z (akku és töltő nélkül)



14.4V



- Gyorstöltő, Akku, Phillips bit

Teljesítmény	Gipszkarton : 4x25 - 41mm
Bit méret	Hatszögletű csavar(Hex) : belső hatszög 1/4"
Fordulatszám	4.000/p
Méret (H x Sz x M)	357x80x193mm
Súly	1.8kg
Vibráció	2,5m/s ²
Zajsztint	75dB

Akkus táras csavarbehajtó

DFR540

Li-ion Ah 4.0 3.0 1.5 1.3 440



Megbízható és hatékony

- Betárazható csavarok 55mm
- Csendes kuplung
- Csavarvezető megakadályozza a csavar leválását a szalagról
- Fordító kapcsoló akár egy kézzel is működtethető
- Automatikus csavaradagolás
- Alumínium csavartár
- DFR540Z (akku és töltő nélkül)



14.4V



- Gyorstöltő, Akku, Phillips bit

Teljesítmény	Gipszkarton : 4x25 - 55mm
Bit Méret	Hatszögletű csavar(Hex) : belső hatszög 1/4"
Fordulatszám	4.000/p
Méret (H x Sz x M)	424x80x238mm
Súly	2.0kg
Vibráció	2,5m/s ²
Zajsztint	78dB

Akkus csavarbehajtó

DFS440Z

Li-ion Ah 4.0 3.0 1.5 1.3 440



Egyszerű bitcsere lehetősége

- Csendes kuplung
- Beépített LED utánvilágítás funkcióval
- Ergonomikus kialakítású gumirozott markolat
- Bittartó
- DFS440Z (akku és töltő nélkül)



14.4V



- Gyorstöltő, Akku, Phillips Bit, Mágneses Bittartó

Teljesítmény	Gipszkarton: 4mm
Bit Méret	Hatszögletű csavar (Hex) : belső hatszög 1/4"
Fordulatszám	4.000/p
Méret (H x Sz x M)	258x80x193mm
Súly	1.6kg
Vibráció	2,5m/s ²
Zajsztint	74dB

Akkus sarokfűrő

DDA340

Li-ion Ah **4.0** **3.0** **1.5** **440**



Kompakt kialakítás, szűk helyekhez való könnyű hozzáférés

- 4 pólusú motor, könnyű és kompakt méret
- Beépített LED utánvilágítás funkcióval
- Ergonomikus gumírozott markolat
- Könnyen működtethető
- DDA340Z (akku és töltő nélkül)



14.4V



● Gyorstöltő, Akku, Oldalmarkolat

Fűrészteljesítmény	Acél : 10mm Fa: 25mm
Fordulatszám	0-1,700/p
Méretek (H x Sz x M)	DDA341 : 326x79x97mm DDA340 : 314x79x97mm
Súly	1.7kg
Vibráció (DDA340)	2,5m/s ²
Zajsztint (DDA340)	73dB

Akkus sarokfűrő

DDA341

Li-ion Ah **4.0** **3.0** **1.5** **440**



Kompakt kialakítás, szűk helyekhez való könnyű hozzáférés

- 4 pólusú motor, könnyű és kompakt méret
- Beépített LED utánvilágítás funkcióval
- Ergonomikus gumírozott markolat
- Könnyen működtethető
- Gyorstokmányos kivitel
- DDA341Z (akku és töltő nélkül)



14.4V



● Gyorstöltő, Akku, Oldalmarkolat

Fűrészteljesítmény	Acél : 10mm Fa: 25mm
Fordulatszám	0-1,700/p
Méretek (H x Sz x M)	DDA341 : 326x79x97mm DDA340 : 314x79x97mm
Súly	1.7kg
Vibráció (DDA341)	2,5m/s ²
Zajsztint (DDA341)	73dB

Akkus sarok ütve- csavarbehajtó

DTL060

Li-ion Ah **4.0** **3.0** **1.5**



Kompakt kialakítás, szűk helyekhez való könnyű hozzáférés

- A fej magassága 53 mm biztosítja a könnyű hozzáférést a szűk helyeken lévő csavarokhoz
- Jó elhelyezkedésű forgásirányváltó kapcsoló
- Ergonomikus kialakítású gumírozott markolat nagyobb kényelmet és jobb kezelhetőséget biztosít
- Beépített LED utánvilágítás funkcióval
- DTL060Z (akku és töltő nélkül)



14.4V



● Gyorstöltő, Akku, Phillips Bit

Fűrészteljesítmény	Gépcsavar : M4 - M8 Standard csavar : M4 - M8 Nagy szakítószilárdságú csavar: M4 - M12
Ütőszám	0-3,000/p
Fordulatszám	0-2,000/p
Nyomaték	60Nm
Méretek (H x Sz x M)	387x78x97mm
Súly	1.7kg
Vibráció	9,0m/s ²
Zajsztint	91dB

Akkus fúrókalapács

DHR164 SDS-PLUS befogás

Li-ion Ah **4.0** **3.0** **1.5** **430**

Új



XPT

Kompakt, könnyű súlyú gép

- Ergonomikus kialakítású gumírozott markolat nagyobb kényelmet és biztonságosabb irányíthatóságot biztosít
- Fúrás, fúrókalapács üzemmódok
- Jó elhelyezésű nyomógomb
- Beépített LED utánvilágítás funkcióval
- DHR164Z (akku és töltő nélkül)



14.4V



● Gyorstöltő, Akku, Gyorstokmány, Mélységgütköző, Oldalmarkolat, (A fúrószár nem leszállított tartozék!)

Fűrészteljesítmény	Beton : 16mm Acél : 13mm Fa : 24mm
Ütőszám	0 - 5,300/p
Fordulatszám	0-1,600/p
Méretek (H x Sz x M)	297x79x250mm
Súly	2.2kg

Akkus szűrőfűrész

DJV140

Li-ion Ah 4.0 3.0 1.5 440



Pontosság és irányíthatóság

- Alacsony vibráció és zajszint
- Szerszám nélküli gyors pengecseréje lehetőség
- Kesztyűben való használat esetén is könnyen elérhető nagy gomb
- Ergonomikus kialakítású gumírozott markolat nagyobb kényelmet és jobb kezelhetőséget biztosít
- DJV140Z (akku és töltő nélkül)
- DJV140RFJ (2db akku, töltő, MAKPAC koffer)



14.4V



- Gyorstöltő, Akku, Fűrészlap Szet (B-10, BR-13, B-22; 2db mindből), Porelszivócsont, Felszakadásgátló, Imbuszkulcs

Teljesítmény	Fa : 135mm
	Fém : 10mm
Lökethossz	26mm
Löketszám	0-2,600/p
Méreték (H x Sz x M)	255x73x208mm
Súly	2.7kg
Vibráció	7,0m/s ²
Zajszint	83dB

Vágáskapacitás fában jelzett értéke az optimális B-16L cikkszámú fűrészlap használatával érvényes!

Akkus szűrőfűrész

DJV141

Li-ion Ah 4.0 3.0 1.5

Új



Pontosság és irányíthatóság

- Szénkefe mentes motorral szerelve
- Szerszám nélküli gyors pengecseréje lehetőség
- Hálózati modell hatékonyságával vetekszik
- Ergonomikus kialakítású gépház
- DJV141Z (akku és töltő nélkül)



14.4V



- Gyorstöltő, Akku, Fűrészlapok, Porelszivócsont, Felszakadásgátló, Imbuszkulcs

Teljesítmény	Fa : 135mm
	Fém : 10mm
Lökethossz	26mm
Löketszám	800-3,500/p
Méreték (H x Sz x M)	290x77x189mm
Súly	2.4kg

Vágáskapacitás fában jelzett értéke az optimális B-16L cikkszámú fűrészlap használatával érvényes!

Akkus szűrőfűrész

DJV142

Li-ion Ah 4.0 3.0 1.5

Új



Erőteljes szénkefe nélküli motorral

- Alacsony vibráció és zajszint
- Szénkefe mentes motorral szerelve
- Fordulatszám szabályozás
- Jobb portűrő képességű borítás
- DJV142Z (akku és töltő nélkül)



14.4V



- Gyorstöltő, Akku, Fűrészlapok, Porelszivócsont, Felszakadásgátló, Imbuszkulcs

Teljesítmény	Fa : 135mm
	Fém : 10mm
Lökethossz	26mm
Löketszám	800-3,500/p
Méreték (H x Sz x M)	264x77x208mm
Súly	2.5kg

Vágáskapacitás fában jelzett értéke az optimális B-16L cikkszámú fűrészlap használatával érvényes!

Akkus sarokcsiszoló

DGA450 115mm

Li-ion Ah 4.0 3.0 1.5 1.3

Akkus modell

- Könnyű markolat, kis motorház
- Újraindítás-gátló funkció
- Elektromos áramkorlátozó (figyelmeztető lámpa)
- DGA450Z (akku és töltő nélkül)
- DGA450RFJ (2db akku, töltő, MAKPAC koffer)



14.4V



- Gyorstöltő, Akku, Védőburkolat, Szorító alátét, Oldalmarkolat

Tárcsaátmérő	115mm
Fordulatszám	10,000/p
Méreték (H x Sz x M)	317x129x111mm
Súly	1.8kg
Vibráció	85m/s ²
Zajszint	74dB

Akkus kapcszó

DST110

Li-ion Ah 4.0 3.0 1.5 1.3



Tökéletes lövés, pontos munka

- Szűk helyeken is könnyű használható
- Ergonomikus kialakítású gumirozott puha markolat
- Egyetlen akkutöltéssel akár 5000 kapocs is belőhető
- Dupla ravasz megakadályozza a véletlen lövést
- DST110Z (akku és töltő nélkül)



14.4V



- Gyorstöltő, Akku, Védőszemüveg,

Kapocsméret	Szélesség : 10mm
	Hosszúság : 7 - 10mm
	Átmérő : 0.5 x 0.7mm
Tárkapacitás	125db
Méret (H x Sz x M)	245x79x191mm
Súly	2.0kg
Vibráció	2,5m/s ²
Zajsztint	76dB

Akkus kapcszó

DST220

Li-ion Ah 4.0 3.0 1.5 1.3



Zökkenőmentes tárazás, pontos munka

- Ergonomikus kialakítású gumirozott markolat
- Állítható mélység
- Tárelenőrző nyílás
- DST220Z (akku és töltő nélkül)

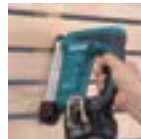

14.4V



- Gyorstöltő, Akku, Védőszemüveg,

Kapocsméret	Szélesség : 10mm
	Hosszúság : 10, 13, 16, 19, 22mm
	Átmérő : 0.6 x 1.2mm
Tárkapacitás	98db
Méret (H x Sz x M)	247x91x212mm
Súly	2.3kg
Vibráció	3,5m/s ²
Zajsztint	82dB

Akkus szegező

DPT350

Li-ion Ah 4.0 3.0 1.5 1.3



Erőteljes gép, hálózati kábelek nélkül

- Szeg nélküli lövésvédelem
- Beépített LED a könnyebb használatért
- Dupla ravasz megakadályozza a véletlen lövéseket
- DPT350Z (akku és töltő nélkül)
- DPT350RFJ (2db akku, töltő, MAKPAC koffer)



14.4V



- Gyorstöltő, Akku, Védőszemüveg, Orradapter, Szerelőkulcs

Kapocsméret	Hosszúság : 18, 25, 30, 35mm
	Átmérő : 0.6mm
Tárkapacitás	130db
Méret (H x Sz x M)	245x79x227mm
Súly	2.0kg
Vibráció	2,5m/s ²
Zajsztint	75dB

Akkus porszívó

DCL140Z

Li-ion Ah 4.0 3.0 1.5 1.3



Kíváló eszköz felújítási és takarítási munkálatokhoz

- Erőteljes 25W-os szívóteljesítmény
- T-szivóka a könnyebb irányíthatóságért
- Gumirozott puha markolat lehetővé teszi a fáradtság nélküli folyamatos használatot
- Alacsony zajsztint: 69dB



14.4V

- Szivócső, Fugatisztító fej, Padlótisztító fej, Porzsák, (Akku és töltő nélkül szállítva)

Tartályméret	650mL
Max. levegőszállítás	1,2m ³ / perc
Üzemidő	20perc
Max. szívóerő	3,2kPa
Méret (H x Sz x M)	458x114x152mm
Súly	1,2kg
Zajsztint	69dB

Akkus porszívó

DVC340Z

Li-ion Ah 4.0 3.0 1.5 1.3



Vezeték nélküli kialakítás, nagy hatékonyság

- Kényelmes használat, vállra akasztható kivétel
- Nagy 3L-es porzsák
- Változtatható szívó- fújóerő beállítás (magas/alacsony fokozat gombok)
- 1 gép két funkció (szívó/fújó módzatok)
- DVC340Z (akku és töltő nélkül)



14.4V



- Gyorstöltő, Akku, Szívócső, Porzsák, Vállpánt, (Akku és töltő nélkül szállítva)

Max. levegőszállítás	3,3m ³ / perc
Max. szívóerő	5,2kPa
Tartálykapacitás	3,0L
Méret (H x Sz x M)	273x195x226mm
Súly	2,1kg
Vibráció	2,5m/s ²
Zajsztint	81dB

Akkus ütvefűrő- csavarbehajtó

Új



HP347D 10mm (3/8")

Új Li-Ion "G" sorozat

- Kompakt méret remek kialakítás 1.3Ah akkuval
- Gyorstokmányos modell
- Ergonomikus kialakítású gumirozott markolat nagyobb kényelmet és biztonságosabb irányíthatóságot biztosít



14.4V



● Gyorstöltő, Akku

Li-ion Ah 1.3 1.1

Teljesítmény	Fém : 10mm Fa : 25mm
Ütésszám	Hi : 0-21,000/p
Ütésszám	Lo : 0-6,000/p
Fordulatszám	Hi : 0-1,400/p
Fordulatszám	Lo : 0-400/p
Nyomaték	30/15Nm
Méreték (H x Sz x M)	216x83x235mm
Súly	1,5kg

Akkus fűrő- csavarbehajtó

Új



DF347D 10mm (3/8")

Új Li-Ion "G" sorozat

- Kompakt méret remek kialakítás 1.3Ah akkuval
- Gyorstokmányos modell
- Ergonomikus kialakítású gumirozott markolat nagyobb kényelmet és biztonságosabb irányíthatóságot biztosít



14.4V



● Gyorstöltő, Akku

Li-ion Ah 1.3 1.1

Teljesítmény	Fém : 10mm Fa : 36mm
Fordulatszám	Hi : 0-1,400/p
Fordulatszám	Lo : 0-400/p
Nyomaték	42/24Nm
Méreték (H x Sz x M)	239x83x240mm
Súly	1,7kg
Vibráció	7,0m/s²
Zajsztint	92dB

Akkus ütvecsavarozó

Új



TD126D

135Nm max. nyomaték

- Beépített LED világítás
- Fordulatszám szabályozós kapcsoló
- Továbbfejlesztett "G" akku sorozat
- Ergonomikus kialakítású gumirozott markolat nagyobb kényelmet és jobb kezelhetőséget biztosít



14.4V



● Gyorstöltő, Akku

Li-ion Ah 1.3 1.1

Fűrészteljesítmény	Gépcsavar : M4 - M8 Standard csavar : M5 - M14
Ütésszám	0-3,000/p
Fordulatszám	0-2,400/p
Nyomaték	135Nm
Méreték (H x Sz x M)	173x82x225mm
Súly	1,4kg

Akkus szűrőfűrész

Új



JV143D

Három fokozatú előtolás állítás

- Alacsony vibráció és zajszint
- Porszívóhoz csatlakoztatható
- Kompakt méret kis súly
- Merev alumínium talp, jobbra és balra is dönthető (0°-45°)



14.4V



● Töltő, Akku, Fűrészlap, Imbuszkulcs

Li-ion Ah 1.3 1.1

Teljesítmény	Fa : 65mm Fém : 6mm
Lökethossz	18mm
Lökétszám	0-2,900/p
Méreték (H x Sz x M)	245x76x196mm
Súly	1,9kg

Akkus lámpa

Új



ML187 18V, 14.4V

Széles kialakítású 9db LED-es fényforrás

- Egy feltöltéssel akár 15 órás folyamatos használat
- Négy pozícióba állítható csuklós lámpafej
- Ergonomikus kialakítású markolat gumirozott puha markolattal.



18V 14.4V

● Vállpánt, (Akku és töltő nélkül)

Li-ion Ah 1.3 1.1

Üzemidő	15 óra
Méreték (H x Sz x M)	313x84x118mm
Súly	0,68kg

Akkus rádió

DMR103B 7.2-18V /AC



iPod/iPhone csatlakoztatási lehetőség

- Kettős áramforrás : Hálózatról és akkuval is működtethető
- IPX-4 : Cseppálló kivitel
- Műanyag élborítás védi a rádiót az esetleges sérülésektől
- Lecsavarható rugalmas FM antenna
- Lightning csatlakozásra nem alkalmas



● Hálózati adapter (Akkus és töltő nélkül szállítva)

Teljesítmény	7.2V: 0.5Wx2, 9.6V: 1Wx2, 10.8V: 1.2Wx2, 12V: 1.5Wx2, 14.4V: 2.2Wx2, 18V: 3.5Wx2
Frekvencia	AM / FM : 522-1629kHz / 87.5-108 MHz
Méret (H x Sz x M)	257x163x431mm
Súly	4.2kg

Méret (állított helyzetben lévő fogantyúval értendő)



Akkus rádió

DMR104 7.2-18V /AC



Digitális adások (DAB) vételére is alkalmas

- Kettős áramforrás : Hálózatról és akkuval is működtethető
- IPX-4 : Cseppálló kivitel
- Műanyag élborítás védi a rádiót az esetleges sérülésektől
- Lecsavarható rugalmas FM antenna



● Hálózati adapter (Akkus és töltő nélkül szállítva)

Teljesítmény	7.2V: 0.5Wx2, 9.6V: 1Wx2, 10.8V: 1.2Wx2, 12V: 1.5Wx2, 14.4V: 2.2Wx2, 18V: 3.5Wx2
Frekvencia	FM: 87.5-108 MHz DAB :174.298 - 239.200
Méret (H x Sz x M)	257x163x431mm
Súly	4.1kg

Méret (állított helyzetben lévő fogantyúval értendő)

Akkus rádió

DMR105 7.2V-18V / AC



Digitális adások (DAB / DAB+) vételére is alkalmas

- Kettős áramforrás : Hálózatról és akkuval is működtethető
- IPX-4 : Cseppálló kivitel
- Műanyag élborítás védi a rádiót az esetleges sérülésektől
- Lecsavarható rugalmas FM antenna



● Hálózati adapter (Akkus és töltő nélkül szállítva)

Teljesítmény	7.2V: 0.5Wx2, 9.6V: 1Wx2, 10.8V: 1.2Wx2, 12V: 1.5Wx2, 14.4V: 2.2Wx2, 18V: 3.5Wx2
Frekvencia	FM: 87.5-108 MHz DAB/DAB+ : 174.298 - 239.200
Méret (H x Sz x M)	257x163x431mm
Súly	4.1kg

Méret (állított helyzetben lévő fogantyúval értendő)

Akkus rádió

DMR106 7.2V-18V / AC



Kiváló munkaterületekre tervezett rádió, bluetooth kompatibilitással

- Kettős áramforrás : Hálózatról és akkuval is működtethető
- IPX-4 : Cseppálló kivitel
- Műanyag élborítás védi a rádiót az esetleges sérülésektől
- Lecsavarható rugalmas FM antenna
- USB csatlakozási lehetőség
- Bluetooth adatátviteli lehetőség (kb. 10m távolságig)

● Hálózati adapter (Akkus és töltő nélkül szállítva)

Teljesítmény	7.2V: 0.5Wx2, 9.6V: 1Wx2, 10.8V: 1.2Wx2, 12V: 1.5Wx2, 14.4V: 2.2Wx2, 18V: 3.5Wx2
Frekvencia	FM: 87.5-108 MHz
Méret (H x Sz x M)	257x163x431mm
Súly	4.2kg

Méret (állított helyzetben lévő fogantyúval értendő)

	18V Li-ion	14.4V Li-ion	10.8V Li-ion	7.2V Li-ion	18V G Li-ion	14.4V G Li-ion	24V Ni-MH	18V Ni-MH	14.4V Ni-MH	12V Ni-MH	9.6V Ni-MH	18V Ni-Cd	14.4V Ni-Cd	12V Ni-Cd	9.6V Ni-Cd
DMR106	✓	✓	✓	✓	✓	✓	✗	✗	✗	✗	✗	✗	✗	✗	✗
DMR105															
DMR104															
DMR103B	✓	✓	✓	✓	✗	✗	✗	✓	✓	✓	✓	✓	✓	✓	✓
DMR102															
DMR101	✓	✓	✗	✗	✗	✗	✓	✓	✓	✓	✓	✓	✓	✓	✓
DMR100															

1 1Ah l lithium-ion akkumulátorok és a nirkóakkus nem használhatók a fenti rádióknál

Egyéb akkumulátoros gépek

Akkumulátorokról és a feltöltési időkről bővebben a 14. oldalon olvashat

Vezetékes és vezeték nélküli munkalámpa

DML805 18V, 14.4V

Li-ion Ah 5.0 4.0 3.0 2.0 1.5 1.3



LED munkalámpa, hálózatról és 18V valamint 14.4V akkumulátorokkal is működtethető

- XPT technológia (kiváló por és cseppálló borítás)
- 360 fokban dönthető fényforrás
- Kompatibilis három lábú álvánnyal
- Akku töltöttségi szintre- figyelmeztető funkció



18V 14.4V

● (Akku és töltő nélkül)

Üzemidő (óra)	10 óra (BL1830 akkuval)
Méretetek (H x Sz x M)	220x255x340mm
Súly	1.9kg

Akkus lámpa

DML800 18V, 14.4V

Li-ion Ah 5.0 4.0 3.0 2.0 1.5 1.3



1W fényes LED izzó fényforrás

- Fejre vagy sisakra rögzítve is használható
- IPX-4 vízálló kialakítás (csak a lámpa rész)
- 7 pozícióba tekerhető fény



18V 14.4V

● (Akku és töltő nélkül)

Üzemidő (óra)	20 - 3.0Ah, 8.5 - 1.3Ah, (18V)
Méretetek (H x Sz x M)	17 - 3.0Ah, 7.5 - 1.3Ah, (14.4V)
Súly	0.58kg

Akkus lámpa

DML803 18V, 14.4V

Li-ion Ah 5.0 4.0 3.0 2.0 1.5 1.3



Robosztus kialakítás, erőteljes fényes fényforrás sötét építkezési helyszínekre

- Választható erősebb (Hi) vagy gyengébb (Lo) fényerősség
- 1.2m re is kihúzható kábel
- Az akkutartóhoz kétféle képpen (vízszintesen és függőlegesen) is rögzíthető akkuk



18V 14.4V

● (Akku és töltő nélkül)

Üzemidő (óra)	24(16) - 3.0Ah, 11(7) - 1.3Ah, (18V) Lo(Hi)
Méretetek (H x Sz x M)	18(12) - 3.0Ah, 8(5) - 1.3Ah, (14.4V) Lo(Hi)
Súly	0.58kg

Akkus lámpa

DML184 18V, 14.4V

Li-ion Ah 5.0 4.0 3.0 2.0 1.5 1.3



Fluoreszkáló fényvel ellátott lámpa

- Gumírozott markolat



18V 14.4V

● Kampó, Szij (Akku és töltő nélkül)

Üzemidő (perc)	Fluoreszkáló fény / Lámpa: 200-3.0Ah / 900-3.0Ah
Teljes hossz	370mm
Súly	0.73kg

Hossz (behúzott fémkampó esetén érvényes)
Teljes hossz (behúzott fémkampó esetén érvényes)

Akkus lámpa

DML185

Li-ion Ah 5.0 4.0 3.0 2.0 1.5 1.3



Gumírozott markolat, ergonómikus design

- 4 pozícióban állítható fej (0°, 45°, 90°, 110°-nál)
- Csereizzó
- Töltöttségi elleni védelem
- Ütésálló kivitel (1m magasságból)



18V

● Vállpánt, Izzó (Akku és töltő nélkül)

Üzemidő (perc)	260-3.0Ah
Teljes hossz	284mm
Súly	0.74kg

Akkus lámpa

DML186 (18V) / DML146 (14.4V)

Li-ion Ah 5.0 4.0 3.0 2.0 1.5 1.3



Hosszú élettartamú LED izzók

- Kompakt kivitel, kiváló hordozhatóság
- Beépített 6 db LED izzók
- Állítható tépőzáras kézi rögzítőpánt

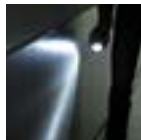

18V 14.4V

● (Akkus és töltő nélkül)

Üzemidő (óra)	50-3.0Ah / 25-1.3Ah
Méret (H x Sz x M)	DML186: 151x81x61mm
	DML146: 133x81x61mm
Súly	DML186: 0.54kg
	DML146: 0.48kg

Magasság (M) : 61mm 1.3Ah akkuval, 78mm 3.0Ah akkuval

Akkus lámpa

DML801 18V, 14.4V

Li-ion Ah 5.0 4.0 3.0 2.0 1.5 1.3



Forgatható és összecukható, rendkívül kompakt kialakítás

- 2 fokozatú nyomógombos kapcsoló mellyel a teljes fényerő (12 LED) kiválasztható
- Fémkampó lehetővé teszi az egyedi helyeken való elhelyezést
- Ergonómikus gumírozott puha markolat

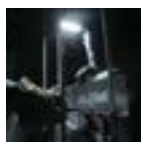

18V 14.4V

● Vállpánt, Fémkampó (Akkus és töltő nélkül)

Üzemidő (óra)	9-3.0Ah, 4-1.3Ah (18V) / 7-3.0Ah, 3-1.3Ah (14.4V)
Méret (H x Sz x M)	380x79x116mm
Súly	0.68kg

Üzemidő (óra) : Teljes fényesség (12 LED-el), Méretek : Kinyitott állapotban

Akkus lámpa

DML802 18V, 14.4V

Li-ion Ah 5.0 4.0 3.0 2.0 1.5 1.3



Nagy fényerejű 3.2W -os LED

- Kompakt kialakítású termék
- 12 pozícióba billenthető fejfény
- Akasztókampó lehetővé teszi az egyedi helyeken való elhelyezést
- A lámpafej egyedi kialakítás lehetővé teszi a fény egy pontra koncentrált egyenletes és nagy fényerejét



18V 14.4V

● Akasztókampó (Akkus és töltő nélkül)

Üzemidő (óra)	13-3.0Ah, 6-1.3Ah (18V) / 9-3.0Ah, 4-1.3Ah (14.4V)
Méret (H x Sz x M)	272x79x116mm
Súly	0.65kg

Hossz (H) : 256mm 1.3Ah akkuval BL1415 vagy BL1815, 272mm 3.0Ah akkuval BL1430 vagy BL1830, Magasság (M) : 99mm 14.4V akkuval BL1415 vagy BL1430, 116mm 18V akkuval BL1815 vagy BL1830

Akkus rádiós lámpa

DMR050 18V, 14.4V

Li-ion Ah 5.0 4.0 3.0 2.0 1.5 1.3



Akkus rádió beépített 1.4W-os három fényforrásos LED lámpával

- Elöl elhelyezett nagy hagszóró
- Nyomógombos működtetésű AM/FM digitális csatornaválasztás
- LCD kijelző
- 6 pozícióba billenthető fejfény
- Gumírozott markolat



18V 14.4V

● Szij (Akkus és töltő nélkül)

Üzemidő (óra)	6 - 18V, 14.4V (3.0Ah) / 2.5 - 18V, 14.4V (1.3Ah)
Teljesítmény	2.0W-3.0Ah / 1.5W-1.3Ah
Frekvencia	AM / FM : 522-1629kHz / 87.5-108 MHz
Méret (H x Sz x M)	263x75x179mm
Súly	0.95kg

Magasság (M) : 176mm 1.3Ah akkuval BL1815 vagy BL1415, 196mm 3.0Ah akkuval BL1830 vagy BL1430

Akkus lámpa

DML145 18V, 14.4V

Li-ion Ah 5.0 4.0 3.0 1.5 1.3



Gumírozott puha markolat, ergonómikus design

- 4 pozícióba billenthető fejfény
- Csereizzó
- Túltöltöttség elleni védelem
- Útésálló kivitel (1m magasságból)



18V 14.4V

● Vállheveder, Izzó (Akkus és töltő nélkül)

Üzemidő (perc)	220-3.0Ah
Teljes hossz	284mm
Súly	0.68kg

Akkumulátoros gépek gyártósorra

Csavarbehajtók, sarokcsavarbehajtók

nyomaték (Nm)

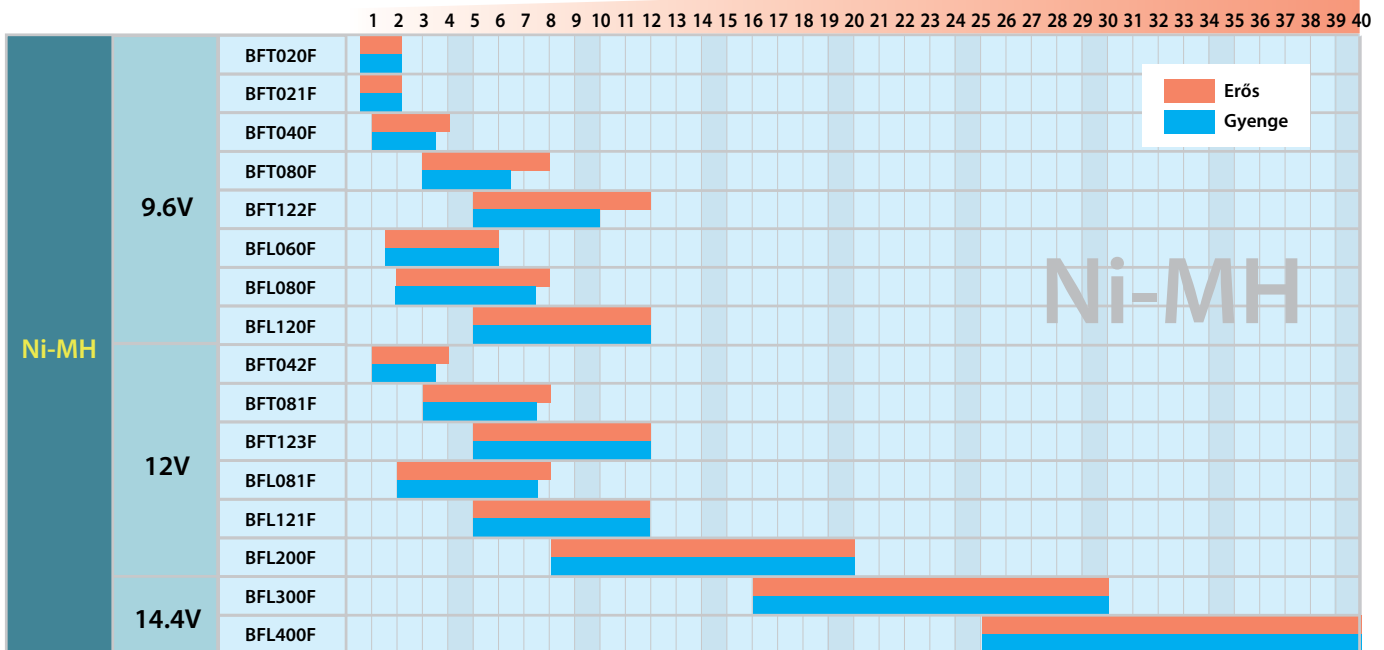

1 2 3 4 5 6 7 8 9 10 11 12 13 14 15 16 17 18 19 20 21 22 23 24 25 26 27 28 29 30 31 32 33 34 35 36 37 38 39 40

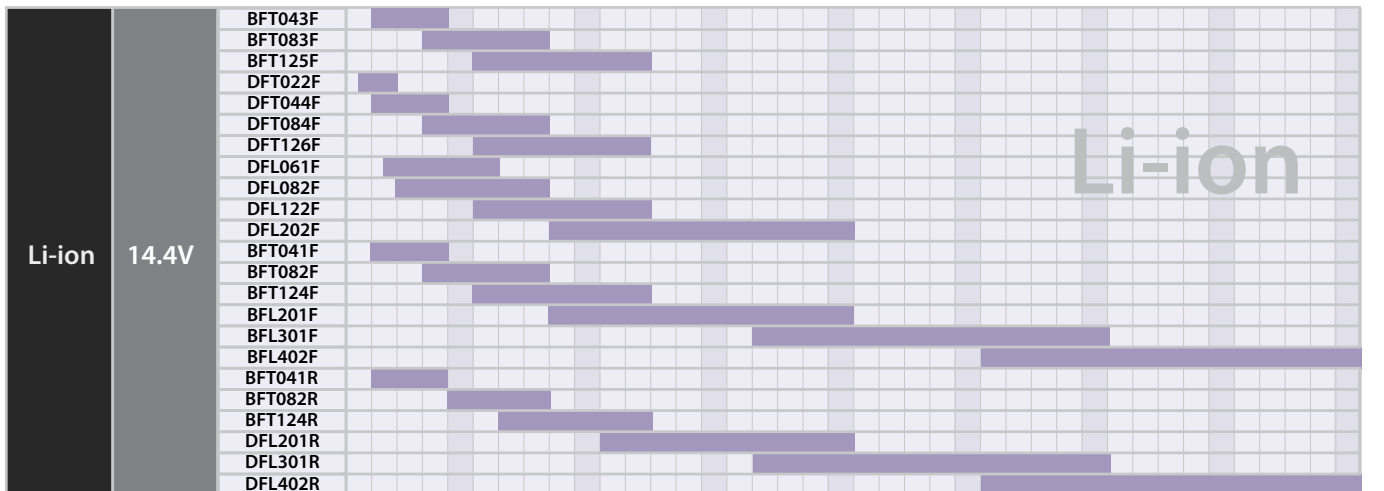

Útvecsavarozók

nyomaték (Nm)

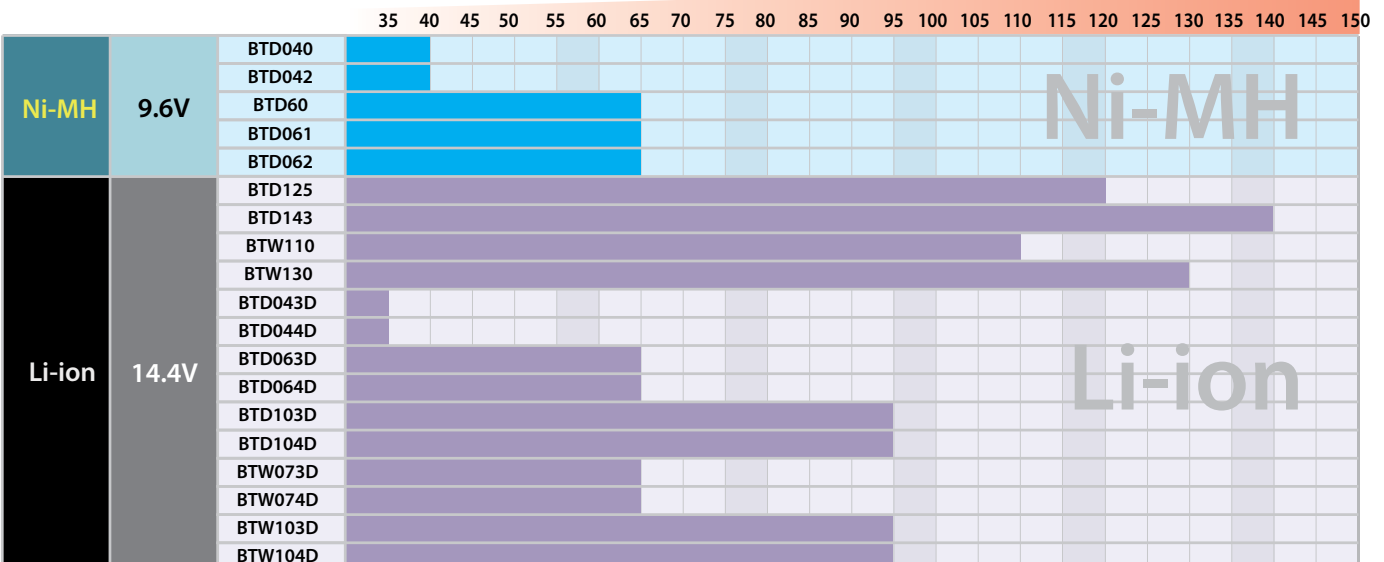

35 40 45 50 55 60 65 70 75 80 85 90 95 100 105 110 115 120 125 130 135 140 145 150

Torque Tracer

Makita vezeték nélküli adatrögzítési rendszer

Bluetooth **14.4V 3.0Ah LITHIUM-ION**

- A nyomatékiszabályozó
- Nyomaték/ ellenőrzése
- Szögbehajtás vizsgálata
- Rontott feladat figyelemmel kísérése
- Duplázás érzékelése

Több nyelvű beállíthatóság **Látható felület** **Extraction data**

Gép + Vevőegység + Számítógép (gyors adatmentés)

A rendszer képes a gyors adatátvitelre, a vevőegység (RCV02) segítségével bármely számítógépre

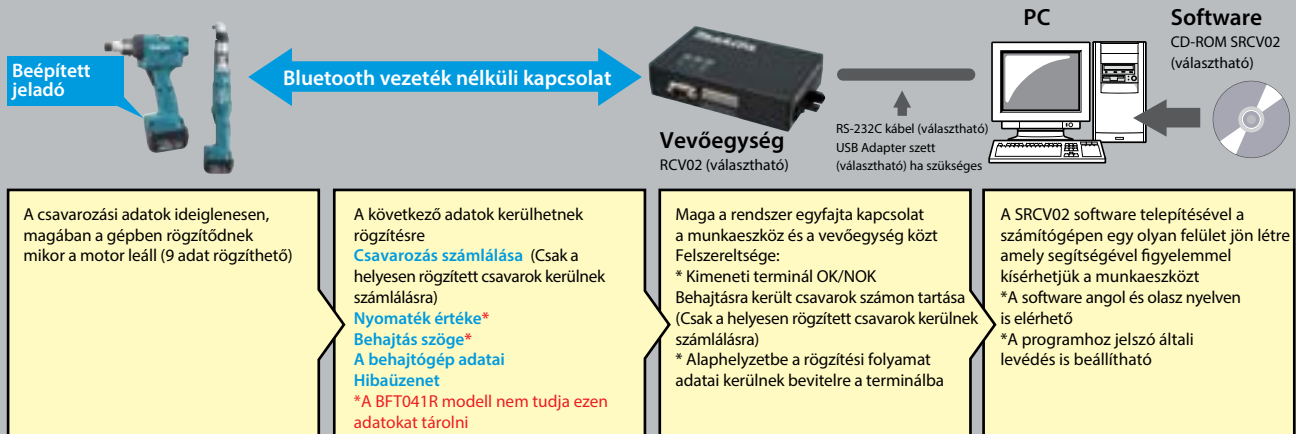

PLC (programozható logikai vezérlő) segítségével az adatátviteli eszközök kiterjeszhetők

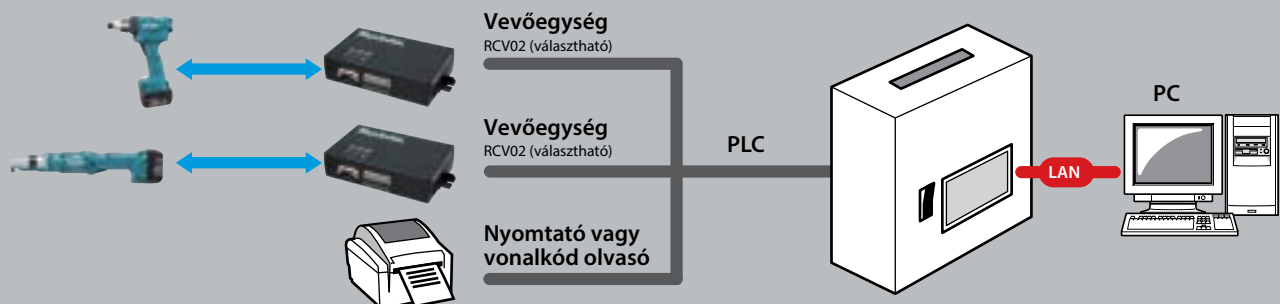

Precíziós akkumulátoros gépek

Akkumulátorokról és a feltöltési időkről bővebben a 14. oldalon olvashat

Akkus precíziós csavarbehajtó

BFT022FZ / BFT044FZ / BFT084FZ / BFT0126FZ

Li-ion Ah **4.0** **3.0** **1.5** **1.3** **434**



Nyomaték pontos beállíthatósága

- Csúszásmentes markolat
- A lámpa és hangjelzés a csavarozás állapotáról
- Szénkefe mentes motor
- Auto Stop rendszer az akkumulátor kis töltöttsége esetén

14.4V



● Akku és töltő nélkül

Befogás (Hex)	1/4"
Fordulatszám	BFT022FZ : 700/p BFT044FZ : 950/p BFT088FZ : 780/p BFT126FZ : 410/p
Javasolt nyomaték	BFT022FZ : 0.5-2Nm BFT044FZ : 1-4Nm BFT088FZ : 3-8Nm BFT126FZ : 5-12Nm
Méretetek (H x Sz x M)	200x74x235mm
Súly	1.4kg
Vibráció	2,5m/s ²

Akkus precíziós csavarbehajtó

BFT041FZ / DFT082FZ / DFT124FZ

Li-ion Ah **3.0** **1.5**



Nyomaték pontos beállíthatósága

- Csúszásmentes markolat
- A lámpa és hangjelzés a csavarozás állapotáról
- Auto Stop rendszer az akkumulátor kis töltöttsége esetén
- Szénkefe mentes motor

14.4V



● Akku és töltő nélkül

Befogás (Hex)	1/4"
Fordulatszám	BFT041FZ : 800/p DFT082FZ : 860/p DFT124FZ : 600/p
Javasolt nyomaték (hard/soft)	BFT041FZ : 1-4 / 1-4Nm DFT082FZ : 3-8 / 3-8Nm DFT124FZ : 5-12 / 5-12Nm
Méretetek (H x Sz x M)	191x72x266mm
Súly	1.5kg
Vibráció	2,5m/s ²

Akkus precíziós csavarbehajtó

DFT043FZ / DFT083FZ / DFT0125FZ

Li-ion Ah **3.0** **1.5**



Gyártó sorok ideális gépe

- Nagy nyomaték pontosság
- Csúszásmentes markolat
- A lámpa és hangjelzés a csavarozás állapotáról
- Auto Stop rendszer az akkumulátor kis töltöttsége esetén
- Beépített LED lámpa

14.4V



● Akku és töltő nélkül

Befogás (Hex)	1/4"
Fordulatszám	DFT043FZ : 80/p DFT083FZ : 80/p DFT125FZ : 125/p
Javasolt nyomaték (hard/soft)	DFT043FZ : 1-4 / 1-4Nm DFT083FZ : 3-8 / 3-8Nm DFT125FZ : 5-12 / 5-12Nm
Méretetek (H x Sz x M)	200x72x255mm
Súly	1.5kg
Vibráció	2,5m/s ²

Akkus precíziós csavarbehajtó

BFT082RZ

Li-ion Ah 3.0 1.5 434



Nyomaték pontos beállíthatósága

- Csúszásmentes markolat
- Auto Stop rendszer az akkumulátor kis töltöttsége esetén
- Szénkefementes motor
- Bluetooth kapcsolatos nyomaték jelző "Torque Tracer"

14.4V



● Akku és töltő nélkül

Befogás (Hex)	1/4"
Fordulatszám	860/p
Javasolt nyomaték	3-8 / 3-8Nm
Méreték (H x Sz x M)	191x72x266mm
Súly	1.5kg
Vibráció	2,5m/s ²

Akkus precíziós sarok-csavarbehajtó

BFL061FZ / DFL082FZ / DFL122FZ / BFL202FZ

Li-ion Ah 4.0 3.0 1.5 1.3 434



Nagy nyomaték és pontosság

- Csúszásmentes markolat
- A lámpa és hangjelzés a csavarozás állapotáról
- Auto Stop rendszer az akkumulátor kis töltöttsége esetén
- Szénkefementes motor.

14.4V



● Akku és töltő nélkül

Szerszámbefogás	belső négyszög 3/8"
Fordulatszám	BFL061FZ : 470/p DFL082FZ : 700/p DFL122FZ : 410/p BFL202FZ : 220/p
Nyomaték	BFL061FZ : 1.5-6Nm DFL082FZ : 2-8Nm DFL122FZ : 5-12Nm BFL202FZ : 8-12Nm
Méreték (H x Sz x M)	405x74x98mm
Súly	1.5kg

Akkus precíziós sarok-csavarbehajtó

DFL201FZ / BFL201RZ

Li-ion Ah 3.0 1.5



Nagy nyomaték és pontosság

- Csúszásmentes markolat
- A lámpa és hangjelzés a csavarozás állapotáról
- Auto Stop rendszer az akkumulátor kis töltöttsége esetén
- Szénkefementes motor
- BFL201RZ: Bluetooth kapcsolatos nyomaték jelző "Torque Tracer"



14.4V



● Akku és töltő nélkül

Capacity	belső négyszög: 9,5mm
No load speed (rpm)	360/p
Javasolt nyomaték	8-20 / 8-20Nm
Méreték (H x Sz x M)	429x72x98mm
Súly	1.7kg
Vibráció	2,5m/s ²
Zajszt	72dB

Akkus precíziós sarok-csavarbehajtó

DFL301FZ / BFL301RZ

Li-ion Ah 4.0 3.0 1.5 1.3



Nagy nyomaték és pontosság

- Csúszásmentes markolat
- A lámpa és hangjelzés a csavarozás állapotáról
- Auto Stop rendszer az akkumulátor kis töltöttsége esetén
- Szénkefementes motor
- DFL301RZ: Bluetooth kapcsolatos nyomaték jelző "Torque Tracer"



14.4V



● Akku és töltő nélkül

Teljesítmény	belső négyszög: 9,5mm
Fordulatszám	DFL301FZ : 260/p BFL301RZ : 200/p
Javasolt nyomaték	DFL301FZ : 16-30 / 16-30Nm BFL301RZ : 25-40 / 25-40Nm
Méreték (H x Sz x M)	477x72x98mm
Súly	2.0kg
Vibráció	2,5m/s ²
Zajszt	74dB

Akkus precíziós sarok-csavarbehajtó

DFL402FZ / BFL402RZ

Li-ion Ah 3.0 1.5



Nagy nyomaték és pontosság

- Csúszásmentes markolat
- A lámpa és hangjelzés a csavarozás állapotáról
- Auto Stop rendszer az akkumulátor kis töltöttsége esetén
- Szénkefementes motor
- BFL402RZ: Bluetooth kapcsolatos nyomaték jelző "Torque Tracer"



14.4V



● Akku és töltő nélkül

Teljesítmény	belső négyszög: 9,5mm
Fordulatszám	DFL402FZ : 260/p BFL402RZ : 200/p
Javasolt nyomaték	DFL402FZ : 16-30 / 16-30Nm BFL402RZ : 25-40 / 25-40Nm
Méreték (H x Sz x M)	477x72x98mm
Súly	2.0kg

10.8V

Lithium-ion



NÖVELJE LI-ION AKKUS KÉSZLETÉT

Akkus fúró-csavarbehajtó

DF030DWE

Li-ion Ah 1.3



Könnyű és kompakt, 2-fokozatú hajtóművel

- Ergonómiusan kialakított kényelmes markolat
- Beépített LED utánvilágítás funkcióval
- Nagy hatékonyság 10.8V Li-ion akkuval
- Szerszámbe fogás: 1/4"



10.8V



- Gyorstöltő, Akku, Ph Bit, Pisztolytáska

Teljesítmény	Acél : 10mm Fa : 21mm
Fordulatszám	Magas : 0-1,300/p Alacsony : 0-350/p
Nyomaték	24 / 14Nm
Méret (H x Sz x M)	157x53x183mm
Súly	0.89kg
Vibráció	2,5m/s ²
Zajsztint	70dB

Akkus fúró-csavarbehajtó

DF330DWE / DF330DWLE

Li-ion Ah 1.3



Könnyű és kompakt, 2-fokozatú hajtóművel

- Ergonómiusan kialakított kényelmes markolat
- Beépített LED utánvilágítás funkcióval
- Nagy hatékonyság 10.8V Li-ion akkuval

10.8V



- Gyorstöltő, Akku, Ph Bit, Pisztolytáska

Teljesítmény	Acél : 10mm Fa : 21mm
Fordulatszám	Magas : 0-1,300/p Alacsony : 0-350/p
Nyomaték	24 / 14Nm
Méret (H x Sz x M)	189x53x183mm
Súly	1.0kg
Vibráció	2,5m/s ²
Zajsztint	70dB

Akkus ütvefúró-csavarbehajtó

HP330DWE

Li-ion Ah 1.3



Ütvefúró üzemmód

- Könnyű és kompakt, 2-fokozatú hajtóművel
- Ergonómiusan kialakított kényelmes markolat
- Beépített LED utánvilágítás funkcióval
- Nagy hatékonyság 10.8V Li-ion akkuval
- HP330DZ : (Akku és töltő nélkül)



10.8V



- Gyorstöltő, Akku, Phillips Bit, Pisztolytáska

Teljesítmény	Acél : 10mm Fa : 21mm Kőzet : 8mm
Ütőszám	Magas : 0-22,500/p Alacsony : 0-6,000/p
Fordulatszám	Magas : 0-1,500/p Alacsony : 0-400/p
Nyomaték	24 / 12Nm
Méret (H x Sz x M)	201x53x183mm
Súly	1.1kg
Vibráció	9,5m/s ²
Zajsztint	82dB

Akkus ütvecsavarbehajtó

TD090DWE

Li-ion Ah 1.3



Nagy hatékonyság 10.8V Li-ion akkuval

- Kialakítás, mindössze 155mm hosszúság
- Kis súlyú gép (0.92kg)
- Ergonómiusan kialakított kényelmes markolat
- Beépített LED utánvilágítás funkcióval
- Foszforszkáló gyűrű



10.8V



- Gyorstöltő, Akku, Pisztolytáska

Teljesítmény	Gépcsavar: M4 - M8mm Standard csavar : M5 - M12 Magas szakítószilárdságú csavar : M5 - M10
Ütőszám	0-3,000/p
Fordulatszám	0-2,400/p
Nyomaték	90Nm
Szerszámbe fogás	1/4"
Méret (H x Sz x M)	155x54x178mm
Súly	0.92kg
Vibráció	10,0m/s ²
Zajsztint	92dB

Akkus ütvecsavarbehajtó

TW100D

Li-ion Ah 1.3



Könnyű kialakítás, kézreálló markolat

- Maximum meghúzási nyomaték 100Nm
- Kényelmes gumirozott markolat
- Beépített LED világítás



10.8V



- Gyorstöltő, Akku

Teljesítmény	Standard csavar : M8 - M12 Magas szakítószilárdságú csavar : M6 - M10
Ütőszám	0-3,000/p
Fordulatszám	0-2,300/p
Nyomaték	110Nm
Szerszámbe fogás	3/8"
Méret (H x Sz x M)	163x54x178mm
Súly	0.95kg

Akkus ütvecsavarbehajtó

TD091DWE

Li-ion Ah **1.3**

440



Gyártószorok számára készült 10.8V-os ütvecsavarozó

- Kis súlyú gép
- Tartósabb mint a TD090D
- Gödrös kialakítású, csúszásmentes markolat
- TD091DWE : (2db akku, töltő, koffer)



10.8V



● Gyorstöltő, Akku

Teljesítmény	Gépcsvavar: M4 - M8mm Standard csavar : M5 - M12 Magas szakítószilárdságú csavar : M5 - M10
Útészám	0-3,000/p
Fordulatszám	0-2,400/p
Nyomaték	90Nm
Szerszámbefogás	1/4"
Méret (H x Sz x M)	134x54x200mm
Súly	0.87kg
Vibráció	7,5m/s ²
Zajsztint	91dB

Akkus sarokfűrő

DA331D/DA330D

Li-ion Ah **1.3**

DA330D



DA331D

Kompakt méret, kis központi fejmagasság

- Ergonomikus, lehető legkényelmesebb fogást biztosító markolat
- Könnyű és kompakt kialakítás
- Könnyen kezelhető
- Egyszerű tokmány és bitcsere lehetőség
- DA330D : (fogaskoszorús tokmány)
- DA331D : (gyorstokmánnyal)



10.8V



● Gyorstöltő, Akku, Tokmánykulcs (DA331D), +Bit 2-50

Teljesítmény	Fém : 10mm Fa : 12mm
Fordulatszám	0-800/p
Méret (H x Sz x M)	DA331D: 310x52x88mm DA330D: 298x52x77mm
Súly	1.1kg
Vibráció	2,5m/s ²
Zajsztint	70dB

Akkus vizes vágó

CC300DW

Li-ion Ah **1.3**

Sima és erőteljes vágás a nagy forgási sebességgel

- Kompakt és kis súlyú gép
- Könnyen és egyszerűen feltölthető vízadagoló tartállyal
- Nagy vágási kapacitás: 0°-nál 25.5mm, max. vágási mélység (1db akku, töltő, koffer)



10.8V

● Gyorstöltő, Akku, Gyémánttárcsa, Szerelőkulcs, Vízartály

Max. vágásteljesítmény	0° : 25,5mm 45° : 16,5mm
Tárcsaátmérő	85mm
Fordulatszám	1,400/p
Tartálykapacitás	0,5L
Méret (H x Sz x M)	300x170x154mm
Súly	1,7kg
Vibráció	2,5m/s ²
Zajsztint	83dB

Akkus körfűrész

HS300DZ

Li-ion Ah **1.3**

Könnyű súly és kompakt design

- Sima és erőteljes vágás, 1.400-es percenkénti fordulatszámmal
- Levehető porelszívócsonk, porszívóhoz csatlakoztatható
- Ferde vágások akár 0 - 45°-ig
- Fűrészport elfújó funkció
- Gumírozott és kényelmes markolat



10.8V



● Gyorstöltő, Akku, Vágótárcsa, Szerelőkulcs

Max. vágásteljesítmény	0° : 25,5mm 45° : 16,5mm
Tárcsaátmérő	85mm
Fordulatszám	1,400/p
Méret (H x Sz x M)	300x170x154mm
Súly	1,5kg
Vibráció	2,5m/s ²
Zajsztint	70dB

Akkus fűthető kabát

CJ100D

Li-ion Ah **1.3**

3 fűtött zóna /bal mellkas, jobb mellkas, és hát

- Levehető ujj (kabát/mellény)
- LED visszajelző a fűtési fokozatról
- Akkumulátor tartó hátsó zseb
- Övcsipesz



10.8V

● Akku tartó, (Akku és töltő nélkül szállítva)

Fűtési időtartam (óra)	Magas : 1,5 Közepes : 2,5 Alacsony : 4,5
Fűtőérték	Magas : 8W Közepes : 4,5W Alacsony : 2,3W
Méret	S, M, L, XL, 2XL, 3XL
Súly	1,3kg

Akkus orrfűrész

JR100DWE

Li-ion Ah **1.3**

kettő fokozatú löketség szabályozás

- Kompatibilis az orrfűrészlapokkal és szűrőfűrészlapokkal egyaránt
- Kompakt és kis súlyú gép
- Beépített LED elővilágítás funkcióval



● Gyorstöltő, Akku, Fűrészlap, Szerelőkulcs (JR102D)

Teljesítmény	Cső : 50mm Fa : 50mm
Lökethossz	13mm
Löketszám	0-3,300/p
Méret (H x Sz x M)	355x63x146mm
Súly	1.2kg
Vibráció	21,0m/s ²
Zajsztint	78dB

Akkus szűrőfűrész

JV100DWE

Li-ion Ah **1.3**

A lehető legjobb kialakítású markolat a kényelmes munka érdekében

- Elég teljesítmény a sima és könnyű vágásokhoz
- Merev alumínium talp mely jobbra és balra is dönthető 0-45°-ig
- 3 fokozatú előtölés állítás
- Kompakt és kis súlyú gép



● Gyorstöltő, Akku, Fűrészlap, (No. B-10), Szerelőkulcs

Teljesítmény	Fa : 65mm Fém: 2mm
Lökethossz	18mm
Löketszám	0-2,400/p
Méret (H x Sz x M)	231x76x196mm
Súly	1.7kg
Vibráció	10,5m/s ²
Zajsztint	76dB

Akkus porszívó

CL100DZX

Li-ion Ah **1.3**

Kis súlyú gép, nagy szívóerővel

- Ergonomikus markolat, könnyen kezelhető nagy bekapcsológombbal
- T-szívóka a könnyebb irányíthatóságért
- Könnyen üríthető porzsák

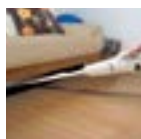

● Szívócső, Fugatisztító fej, Padlótisztító fej, Porzsák, (Akku és töltő nélkül szállítva)

Tartálméret	600mL
Max. levegőszállítás	1.2m ³ / perc
Üzemidő	12 perc
Max. szívóerő	1.8kPa
Méret (H x Sz x M)	454x103x150mm
Súly	0.88kg

Akkus porszívó

CL102DZX

Li-ion Ah **1.3**

Egyszerű használat, eldobható porzsákkal is használható

- Magas/alacsony fokozatok
- Alacsony akku töltöttségre figyelmeztető LED lámpa
- Továbbfejlesztett porzsákfedél, egyszerűbb eltávolítás
- Új T-szívóka a könnyebb irányíthatóságért



● Szívócső, Fugatisztító fej, Padlótisztító fej, Szövetporzsák, Toldószár, 5 db papírporzsák

Tartálméret	Porzsák: 500mL Eldobható papírporzsák: 330mL
Max. levegőszállítás	0.9m ³ / perc
Üzemidő	Magas: 13 perc Alacsony: 21 perc
Max. szívóerő	2.3kPa
Méret (H x Sz x M)	461x113x150mm
Súly	1.1kg

Akkus porszívó

CL104D

Li-ion Ah **1.5**

Beépített 10.8V/1.5Ah Li-Ion akkumulátor

- Áttervezett forma
- Nagy teljesítmény
- Turbó mód lehetővé teszi a magasabb teljesítményű szívást

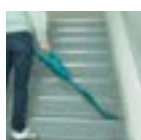

● Töltő DC1001, Akku, Fugatisztító fej, Szívófej tartó, Toldószár, Padlótisztító, Papírporzsák, Szövetporzsák

Teljesítmény	500mL
Max. levegőszállítás	1.1m ³ / perc
Üzemidő	10 (Turbo), 15 (Magas), 30 (Alacsony)
Max. szívóerő	3.3kPa
Méret (H x Sz x M)	446x113x136mm
Súly	1.0kg

Akkus lámpa

ML100/ML101

Li-ion

Ah 1.3

ML100



ML101



1W magassfényű LED fényforrás

- A flexibilis lábak révén számos helyre rögzíthető (ML101)
- Gumírozott védőborítás
- Praktikus tenyérben is elférő méret



10.8V

● (Akkus és töltő nélkül)

Üzemidő (perc)	540-10.8V/1.3Ah
Méret (H x Sz x M)	119x52x55mm
Súly	0.25kg

Méret (a flexibilis lábak nélkül értendő)

Akkus lámpa

ML102 / 10.8V és 7.2V

Li-ion

Ah 1.3

Feltölthető LED lámpa mely 10.8-as és 7.2Ah akkuval is működtethető

- Fokozatokban állítható - LED fényforrás melynek fényerőssége a fejen elhelyezett gomb elforgatásával változtatható
- Hosszú, folyamatos világítás
- Ideális építkezéseken és szabadidős tevékenységek alkalmával
- Továbbfejlesztett por és cseppálló kivitel



10.8V

7.2V

● (Akkus és töltő nélkül)

Üzemidő	5 óra - (BL7010) 7.2V
	9 óra - (BL1013) 10.8V
Súly	0.31kg

ZSEBLÁMPA ÉS MUNKALÁMPA EGYBEN

Hosszan használható
folyamatos erőteljes
fényforrás

Fényerősség beállító gomb

Akkus rádió

MR051

Li-ion

Ah 1.3

1.3

Kompakt kialakítás AUX fülhallgató bemenettel

- Kettős hangszóró a rádió elülső részén
- Nyomógombos működtetésű AM/FM digitális csatornaválasztás
- LCD kijelző
- Forgatható antenna



10.8V

● (Akkus és töltő nélkül)

Üzemidő	2.5 óra
Tejlesztmény	1.0W
Frekvencia	AM / FM : 520-1710kHz / 87.5-108 MHz
Méret (H x Sz x M)	169x83x74mm
Súly	0.49kg

7.2V Lithium-ion



Akkus csavarbehajtó

DF010DSE

Li-ion Ah 1.0

Nagy pontosságú meghúzási nyomaték (21 fokozat)



- Az akku alacsony teljesítménye esetén, a motor megáll
- Kompakt és könnyű kialakítás
- Egyenes és pisztolymarkolattal is használható
- Kézi csavarhúzóként is használható
- Külön kapcsolóval működtethető LED



7.2V



- Gyorstöltő, 2 db Akku, Bit Szett

Teljesítmény	Fém : 5mm Fa : 6mm
Fordulatszám	Magas: 650/p Alacsony : 200/p
Nyomaték	5,6 / 3,6Nm
Méret (H x Sz x M)	Pisztolymarkolattal : 224x43x141mm
Méret (H x Sz x M)	Egyenes markolattal : 279x43mm
Súly	0,55kg
Vibráció	2,5m/s ²
Zajszint	70dB

Akkus csavarbehajtó

DF011DS

Li-ion Ah 1.0

Könnyű gépház, egyszerű kezelhetőség



- Kompakt és könnyű kialakítás
- Gumirozott markolat
- Egyenes és pisztolymarkolattal is használható



7.2V



- Gyorstöltő, Akku, Bit Szett, Pisztolytáska

Teljesítmény	Facsavar : 3,5x32mm
Fordulatszám	250/p
Nyomaték	4,5Nm
Méret (H x Sz x M)	Pisztolymarkolattal : 242x48x169mm
Méret (H x Sz x M)	Egyenes markolattal : 296x48mm
Súly	0,42kg

Akkus ütvecsavarbehajtó

TD020DSE

Li-ion Ah 1.0

Kompakt kialakítás ütvecsavarbehajtó funkcióval



- Kompakt és könnyű kialakítás
- Külön kapcsolóval működtethető LED
- Egyszerű kezelhetőség ütvecsavarozó módban is
- Egyenes és pisztolymarkolattal is használható



7.2V



- Gyorstöltő, Akku, Bit Szett, Pisztolytáska

Teljesítmény	Gépccsavar : M3 - M8 Standard csavar : M3 - M8 Nagy szakítószilárdságú csavar : M3 - M6
Ütésszám	0-3,000/p
Fordulatszám	0-2,300/p
Nyomaték	20Nm
Méret (H x Sz x M)	Pisztolymarkolattal : 213x40x131mm
Méret (H x Sz x M)	Egyenes markolattal : 276x40mm
Súly	0,53kg

Akkus ütvecsavarbehajtó

TD021D

Li-ion Ah 1.0



Multi-funkciós kapcsoló, könnyen működtethető forgásirányváltó

- Kompakt és könnyű kialakítás
- Külön kapcsolóval működtethető LED
- Egyszerű kezelhetőség ütvecsavarozó módban is
- Kézi csavarhúzóként is használható
- Fordulatszám szabályozás



7.2V



- Gyorstöltő, Akku, Bit Szett, Pisztolytáska

Teljesítmény	Gépcsavar : M3 - M8 Standard csavar : M3 - M8 Nagy szakítószilárdságú csavar : M3 - M6
Ütőszám	0-3,000/p
Fordulatszám	0-2,300/p
Nyomaték	22Nm
Méreték (H x Sz x M)	Pisztolymarkolattal : 227x42x144mm
Méreték (H x Sz x M)	Egyenes markolattal : 282x42mm
Súly	0.54kg
Vibráció	6,5m/s ²
Zajsztint	83dB

Akkus porszívó

CL070D

Li-ion Ah 1.0



Kis súlyú gép, nagy szívóerővel

- Ergonomikus markolat, könnyen kezelhető nagy bekapcsológombbal
- T-szivóka a könnyebb irányíthatóságért
- Könnyen üríthető porzsák
- Akku és töltő nélkül



7.2V

- Szivócső, Fugatisztító fej, Padlótisztító fej, Tisztító fej tartó, Szövet porzsák, Toldószár, 5 db papír porzsák

Tartályméret	600mL
Max. levegőszállítás	1.2m ³ / min
Üzemidő	8 perc
Max. szívóerő	1.8kPa
Méreték (H x Sz x M)	454x103x142mm
Súly	0.81kg

Akkus porszívó

CL072DS

Li-ion Ah 1.0



Papír porzsákkal is működtethető

- Két választható fokozat Hi/Magas - Lo/Alacsony
- Akku töltöttségi szintet jelző LED
- T-szivóka a könnyebb irányíthatóságért
- Akku és töltő nélkül



7.2V

- Szivócső, Fugatisztító fej, Padlótisztító fej, Tisztító fej tartó, Szövet porzsák, Toldószár, 5 db papír porzsák

Tartályméret	500mL
Max. levegőszállítás	0.9m ³ / min
Üzemidő	Hi fokozat: 8 perc / Lo fokozat: 16 perc
Max. szívóerő	2.3kPa
Méreték (H x Sz x M)	461x113x146mm
Súly	1.0kg

Akkus lámpa

ML704

Li-ion Ah 1.0



Pehelykönnyű súly, LED fényforrás

- Kompakt design
- Gumírozott védőborítás
- Akku és töltő nélkül

7.2V

- (Akku és töltő nélkül)

Üzemidő (perc)	300-7.2V/1.0Ah
Teljes hossz	115mm
Súly	0.06kg

Akkus lámpa

ML705

Li-ion Ah 1.0



1W magas fényerősségű LED

- A flexibilis lábak révén számos helyre rögzíthető
- Gumírozott védőborítás
- Praktikus tenyérben is elférő méret



7.2V

- (Akku és töltő nélkül)

Üzemidő (perc)	300-7.2V/1.0Ah
Méreték (H x Sz x M)	115x46x40mm
Súly	0.24kg

Egyéb akkumulátorok és feltöltési idejük (percben megadva)



	24V Ni-MH	14.4V Ni-MH	12V Ni-MH	9.6V Ni-MH	DC18RC (195584-2) DC18RA	DC18SD (194533-6)	DC18SE (194621-9) (Szivargyűjtőrolis működhető)	DC24WA (193759-7)	DC24SA DC24SC (194164-1)
3.1 Ah	BH2433 (193739-3) 	BH1433 (193354-3) 	BH1233 (193348-8) BH1233C (193930-3) 	• BH9033A (193591-9) BH9033 (193636-3) 	9.6V,12V 14.4V,18V 	9.6V,12V 14.4V,18V 	9.6V,12V 14.4V,18V 	9.6V,12V,14.4V 18V,24V 	9.6V,12V,14.4V 18V,24V
					22	70	70	70	30
					BH9033/A:30perc			BH2433:90perc DC24SC-BH2433:50perc	
1.8 Ah	BH2420 (193736-9) 	BH1420 (193351-9) 	BH1220 (193345-4) BH1220C (193928-0) 	• BH9020A (193590-1) BH9020 (193631-3) 	9.6V,12V 14.4V,18V 	9.6V,12V 14.4V,18V 	9.6V,12V 14.4V,18V 	9.6V,12V,14.4V 18V,24V 	9.6V,12V,14.4V 18V,24V
					15	40	40	40	20
					BH9020/A:20perc			BH2420:55perc BH2420:30perc	

	18V Ni-MH	14.4V Ni-MH	12V Ni-MH	9.6V Ni-MH	DC1414 (193864-0)	DC1439 (192935-0)	DC1422 (Szivargyűjtőrolis működhető)	DC1822 (193439-5) (Szivargyűjtőrolis működhető)	DC1804 (193827-6)
2.8 Ah	1835 (193061-8) 	1435 (193060-0) 	1235 (193059-5) • 1235A (193221-2) 	9135 (193058-7) • 9135A (193219-9) 	7.2V,9.6V 12V,14.4V 	7.2V,9.6V 12V,14.4V 	7.2V,9.6V 12V,14.4V 	7.2V,9.6V,12V 14.4V,18V 	7.2V,9.6V,12V 14.4V,18V
					70	27	100	70	70
								1835:90perc	
2.5 Ah	1834 (193102-0) 	1434 (193101-2) 	1234 (193100-4) 	9134 (193099-3) 	7.2V,9.6V 12V,14.4V 	7.2V,9.6V 12V,14.4V 	7.2V,9.6V 12V,14.4V 	7.2V,9.6V,12V 14.4V,18V 	7.2V,9.6V,12V 14.4V,18V
					60	23	85	60	60
								1834:75perc	

	18V Ni-Cd	14.4V Ni-Cd	12V Ni-Cd	9.6V Ni-Cd					
1.9 Ah	1822 (192827-3) 	1422 (192600-1) 	1202 (192536-4) 1222 (192597-4) • 1202A (192537-2) 	9102 (192534-8) 9122 (192595-8) • 9102A (192535-6) 					
					45	14	70	45	45
								1822:60perc	
1.3 Ah	PA18 (194105-7) 	PA14 (193985-8) 1420 (193062-6) 	PA12 (193981-6) 1220 (192681-5) 	PA09 (193977-7) 9120 (192638-6) 9100 (192019-4) 					
					30	9	45	30	30

	9.6V Ni-MH	7.2V Ni-MH					
2.5 Ah	9034 (193889-4) 	7034 (193888-6) 					
			60	23	85	60	60

	9.6V Ni-Cd	7.2V Ni-Cd					
1.9 Ah	9002 (192533-0) 	7002 (192532-2) 					
			45	14	70	45	45
1.3 Ah	9000 (191681-2) 	7000 (191679-9) 					
			30	9	45	30	30

() Cikkszám • Szintkijelző



Automatikusan frissülő adapter
ADP03 193682-6 (választható tartozék).



Cserélhető adapter
ADP04 193947-6 (választható tartozék).

Akkumulátoros gépek



Akkus fúró/csavarbehajtó

6391D
Ni-MH Ni-Cd Ah 2.8 2.5 1.9 1.3

Kompakt és könnyű kialakítás kiváló irányíthatóság

- Egyszerű szerszámcseré és bithasználat
- A hajtóműben lévő fém alkatrészek biztosítják a hosszú élettartamot
- Az ergonomikus kialakítású gumirozott markolat nagyobb kényelmet és jobb kezelhetőséget biztosít
- 6391DWAE (2db 18V/1.9Ah akku, töltő, koffer)
- 6391DWALE (2db 18V/1.9Ah akku, töltő, lámpa, koffer)

18V

Teljesítmény	Acél: 13mm Fa: 36mm
Fordulatszám	Magas: 0-1,300/p Alacsony: 0-400/p
Nyomaték	42 / 27Nm
Méreték (H x Sz x M)	216x97x252mm
Súly	2.0kg
Vibráció	2,5m/s ²
Zajsztint	70dB

Akkus ütvefúró-csavarbehajtó

8391D
Ni-MH Ni-Cd Ah 2.8 2.5 1.9 1.3

Kompakt és könnyű kialakítás kiváló irányíthatóság

- Egyszerű szerszámcseré és bithasználat
- A hajtóműben lévő fém alkatrészek biztosítják a hosszú élettartamot
- Az ergonomikus kialakítású gumirozott markolat nagyobb kényelmet és jobb kezelhetőséget biztosít
- 8391DWAE (2db 18V/1.9Ah akku, töltő, koffer)
- 8391DWALE (2db 18V/1.9Ah akku, töltő, lámpa, koffer)

18V

Teljesítmény	Acél: 13mm Fa: 36mm Kőzet: 13mm
Ütőerő	Magas: 0-19,500/p Alacsony: 0-6,000/p
Fordulatszám	Magas: 0-1,300/ Alacsony: 0-400/p
Nyomaték	42 / 27Nm
Méreték (H x Sz x M)	234x97x252mm
Súly	2.1kg
Vibráció	8,0m/s ²
Zajsztint	78dB



Akkus fúró-csavarbehajtó

6281D
Ni-MH Ni-Cd Ah 2.8 2.5 1.9 1.3

Kompakt és könnyű kialakítás kiváló irányíthatóság

- Egyszerű szerszámcseré és bithasználat
- A hajtóműben lévő fém alkatrészek biztosítják a hosszú élettartamot
- Az ergonomikus kialakítású gumirozott markolat nagyobb kényelmet és jobb kezelhetőséget biztosít
- 6281DWAE (2db 14,4V/1.9Ah, töltő, koffer)
- 6281DWALE (2db 14,4V/1.9Ah akku, töltő, lámpa, koffer)
- 6281DWPE (2db 14,4V/1.3Ah akku, töltő, koffer)

14.4V

Teljesítmény	Acél: 10mm Fa: 25mm
Fordulatszám	Magas: 0-1,300/p Alacsony: 0-400/p
Nyomaték	36 / 20Nm
Méreték (H x Sz x M)	192x95x240mm
Súly	1.6kg
Vibráció	2,5m/s ²
Zajsztint	70dB

Akkus ütvefűrő-csavarbehajtó

8281D

Ni-MH Ni-Cd Ah **2.8 2.5 1.9 1.3**



Kompakt és könnyű kialakítás kiváló irányíthatóság

- Egyszerű szerszámcseré és bithasználat
- A hajtóműben lévő fém alkatrészek biztosítják a hosszú élettartamot
- Az ergonomikus kialakítású gumirozott markolat nagyobb kényelmet és jobb kezelhetőséget biztosít
- 8281DWAE (2db 14,4V/1.9Ah, töltő, koffer)
- 8281DWALE (2db 14,4V/1.9Ah akku, töltő, lámpa, koffer)



14.4V



Teljesítmény	Acél: 10mm Fa: 25mm Kőzet: 10mm
Ütésszám	Magas : 0-19,500/p Alacsony : 0-6,000/p
Fordulatszám	Magas : 0-1,300/p Alacsony : 0-400/p
Nyomaték	36 / 20Nm
Méreték (H x Sz x M)	218x95x240mm
Súly	1.7kg
Vibráció	8,5m/s ²
Zajsztint	79dB

Akkus ütvefűrő-csavarbehajtó

6934FD

Ni-MH Ni-Cd Ah **2.8 2.5 1.9 1.3**



Kompakt és könnyű kialakítás kiváló irányíthatóság

- Egyszerű szerszámcseré és bithasználat
- Ergonomikus kialakítású gumirozott markolat
- Erőteljes 140Nm nyomaték
- 6934FDWDE (2db 14.4V/2.5Ah akku, töltő, koffer)



14.4V



Teljesítmény	Standard csavar: M8 - M16 Magas szakítószilárdságú: M6 - M12
Ütésszám	0-3,000/p
Fordulatszám	0-2,300/p
Nyomaték	140Nm
Teljes hossz	173mm
Súly	1.7kg

Akkus lámpa

ML140

Ni-MH Ni-Cd Ah **2.8 2.5 1.9 1.3**



14.4V-os akkus lámpa

- Nagy, lapos talpfelület
- 4 pozícióba billenthető fény (0°, 45°, 90°, 110°)
- Cserélhető
- Alkalmazható 14.4V akkumulátorral



14.4V

(Akkus és töltő nélkül)

Üzemidő (perc)	100 - 1.3Ah, 210 - 2.5Ah, 270 - 2.8Ah
Méreték (H x Sz x M)	305 x 36 x 107 mm
Súly	0.27kg

Ni-MH & Ni-cd Cluster Battery

12V

Akkus fűrő-csavarbehajtó

6271D

Ni-MH Ni-Cd Ah **2.8 2.5 1.9 1.3**



Kompakt és könnyű kialakítás kiváló irányíthatóság

- Egyszerű szerszámcseré és bithasználat
- A hajtóműben lévő fém alkatrészek biztosítják a hosszú élettartamot
- Az ergonomikus kialakítású gumirozott markolat nagyobb kényelmet és jobb kezelhetőséget biztosít
- 6271DWAE (2db 12V/1.9Ah akku, töltő, koffer)
- 6271DWALE (2db 12V/1.9Ah akku, töltő, lámpa, koffer)
- 6271DWPE (2db 12V/1.3Ah akku, töltő, koffer)
- 6271DWPLE (2db 12V/1.3Ah akku, töltő, lámpa, koffer)

12V



Teljesítmény	Acél: 10mm Fa: 25mm
Fordulatszám	Magas : 0-1,300/p Alacsony : 0-400/p
Nyomaték	30 / 18Nm
Méreték (H x Sz x M)	192x95x240mm
Súly	1.5kg
Vibráció	2,5m/s ²
Zajsztint	70dB

Akkus ütvefűrő-csavarbehajtó

8271D

Ni-MH	Ni-Cd	Ah	2.8	2.5	1.9	1.3
-------	-------	----	-----	-----	-----	-----



Kompakt és könnyű kialakítás kiváló irányíthatóság

- Egyszerű szerszámcseré és bithasználat
- A hajtóműben lévő fém alkatrészek biztosítják a hosszú élettartamot
- Az ergonomikus kialakítású gumizott markolat nagyobb kényelmet és jobb kezelhetőséget biztosít
- 8271DWAE (2db 12V/1.9Ah akku, töltő, koffer)
- 8271DWALE (2db 12V/1.9Ah akku, töltő, lámpa, koffer)



12V



Teljesítmény	Acél : 10mm Fa : 25mm Kőzet : 8mm
Útészám	Magas : 0-19,500/p Alacsony : 0-6,000/p
Fordulatszám	Magas : 0-1,300/p Alacsony : 0-400/p
Nyomaték	30 / 18Nm
Méreték (H x Sz x M)	210x95x240mm
Súly	1.6kg
Vibráció	10.5m/s ²
Zajsztint	79dB

Akkus sarokfűrő

DA312D

Ni-MH	Ni-Cd	Ah	2.8	2.5	1.9	1.3
-------	-------	----	-----	-----	-----	-----



Ergonomikus tervezésű gép, szűk helyeken való használatokra

- Gyorstokmány
- 12V akku használatával



12V



(Akku és töltő nélkül)

Teljesítmény	Acél : 10mm Fa : 12mm Facsavar: 4.5x20mm
Fordulatszám	0-800/p
Teljes hossz	324mm
Súly	1.6kg
Vibráció	2.5m/s ²
Zajsztint	70dB

Akkus ütvecsavarozó

6980FDWDE

Ni-MH	Ni-Cd	Ah	2.8	2.5	1.9	1.3
-------	-------	----	-----	-----	-----	-----

434



A kategóriájában páratlan teljesítmény

- Foszforszkáló gumigyűrű
- Beépített LED lámpa
- Beépített mechanizmus segítség az előfűrés nélküli csavarok rögzítésében
- 6980FDWDE : (2db 2.5Ah akku, töltő, koffer)



12V



Teljesítmény	Gépcsavar : M4 - M8 Standard csavar : M5 - M12 Nagy szakítószilárdságú csavar : M5 - M10
Útészám	0-3,200/p
Fordulatszám	0-2,600/p
Nyomaték	125Nm
Szerszámbefogás	1/4"
Teljes hossz	163mm
Súly	1.6kg
Vibráció	20.0m/s ²
Zajsztint	92dB

Akkus ütvecsavarozó

6918FD

Ni-MH	Ni-Cd	Ah	2.8	2.5	1.9	1.3
-------	-------	----	-----	-----	-----	-----

434



Könnyű súlyú gép, kiváló kezelhetőség

- Beépített LED lámpa
- Ergonomikusan kialakított markolat
- Nagy teljesítmény max. nyomaték 120Nm
- 6918FDWDE : (2db 2.5Ah akku, töltő, koffer)



12V



Teljesítmény	Standard csavar : M8 - M14 Nagy szakítószilárdságú csavar : M6 - M12
Útészám	0-3,000/p
Fordulatszám	0-2,300/p
Nyomaték	120Nm
Szerszámbefogás	1/2"
Teljes hossz	173mm
Súly	1.6kg
Vibráció	9.5m/s ²
Zajsztint	94dB

Akkus lámpa

ML120

Ni-MH	Ni-Cd	Ah	2.8	2.5	1.9	1.3
-------	-------	----	-----	-----	-----	-----



12V-os akkus lámpa

- Nagy, lapos talpfelület
- 4 pozícióba billenthető fejtény (0°, 45°, 90°, 110°)
- Csereizzó
- Alkalmazható 12V akkumulátorral



12V

(Akku és töltő nélkül)

Üzemidő (perc)	100 - 1.3Ah, 210 - 2.5Ah, 270 - 2.8Ah
Méreték (H x Sz x M)	305 x 36 x 107 mm
Súly	0.26kg

Egyéb akkumulátoros gépek



Akkus fúró-csavarbehajtó **6261D** **Ni-MH Ni-Cd Ah 2.8 2.5 1.9 1.3**

Kompakt és könnyű kialakítás kiváló irányíthatóság

- Egyszerű szerszámcsere és bithasználat
- A hajtóműben lévő fém alkatrészek biztosítják a hosszú élettartamot
- Az ergonomikus kialakítású gumírozott markolat nagyobb kényelmet és jobb kezelhetőséget biztosít

9.6V

● Gyorstöltő, Akku, (+) (-) Bit

Teljesítmény	Acél : 10mm Fa : 21mm
Fordulatszám	Magas : 0-1,300/p Alacsony : 0-400/p
Nyomaték	24 / 14Nm
Méretek (H x Sz x M)	192x79x240mm
Súly	1.5kg



Akkus csavarbehajtó **6723D** **Ni-MH Ni-Cd Ah 2.8 2.5 1.9 1.3**

Átalakítható egyenes illetve pisztolyos markolatúvá

- Beépített LED fény, mely egy gombnyomásra be illetve kikapcsolható

4.8V

● Gyorstöltő, Bit szet

Fordulatszám	220/p
Nyomaték	4,5Nm
Méretek (H x Sz x M)	219x949x60mm
Súly	0.42kg



Akkus metszőolló **4604DW 160mm**

Közel 10.000 vágás egy feltöltéssel, 25mm-es vastagságú anyagnál

- Szőlő és gyümölcsgazdaságok ideális segédeszköze
- Egyszerű pengecsere
- Csúszásmentes markolat
- Reteszeltető kapcsoló

24V

● Hordtáska, Akku, Töltő, Pisztolytáska, Hordszij az akkuhoz, Karpánt, Hosszabbítókábel

Akku	24V / 3.0 Ah
Teljesítmény	Max. vágás : 30mm
Vágássebesség Ø25mm	0.4mp
Méretek (H x Sz x M)	286x41x107mm
Súly	1.0kg (akku nélkül)

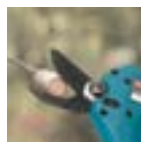

□ Ütvefúrás, kalapácsfúrás, vésés

Ütvefúrók	70-71. oldal
Fúrókalapácsok	72. oldal
Fúró- vésőkalapácsok	73-77. oldal
Vésőgépek	78-79. oldal
Bontókalapácsok	80-81. oldal



Terhelés alatt

AVT
ANTI VIBRATION TECHNOLOGY

Aktív dinamikus rezgéscsillapítás

- Biztosítja a rendkívül alacsony vibrációt működés közben



Terhelés nélkül

**SOFT
NO LOAD**

Motor fordulatszámának csökkentése

- Üresjáratban csökkenti a vibrációt, ennek megfelelően csökkenti a kezelőre ható összes rezgést
- Minimalizálja a rezgés célterületét

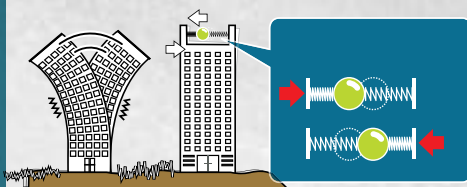

Terhelés nélkül

Terhelés alatt

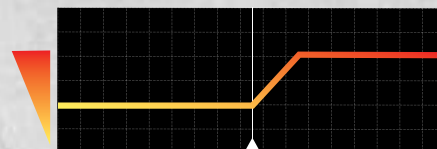

AVT & SOFT NO LOAD

ANTI VIBRATION TECHNOLOGY



KIVÉTELESEN ALACSONY VIBRÁCIÓ

AVT
ANTI VIBRATION TECHNOLOGY
&
SOFT
NO LOAD

50mm
Fúrókalapács
HR5212C



40mm
Fúrókalapács
HR4013C



Vésőkalapács
HM0871C



Vésőkalapács
HM1111C
HM1213C



Vésőkalapács
HM1214C



Bontókalapács
HM1317C
HM1317CB



26mm
Fúró- vésőkalapács
HR2621



26mm
Fúró- vésőkalapács
HR2611FT / HR2611F



Fúrókalapács
HR2601



32mm
Fúró- vésőkalapács
HR3210FCT / HR3210C



35mm
Fúró- vésőkalapács
HR3541FC



40mm
Fúrókalapács
HR4011C / HR4010C



45mm
Fúrókalapács
HR4511C / HR4510C



52mm
Fúrókalapács
HR5211C / HR5210C



Bontókalapács
HM1810



Orrfűrész
JR3070CT



AVT
ANTI VIBRATION TECHNOLOGY

Fúró-ütvefúrógép

HP1640

419



Kettős célú gép, fúró és ütvefúró

- Az új forgásirányváltó rendszer hosszabb élettartamú szénkefét eredményez
- Azonos nyomaték mindkét irányba (balra forgásnál nincs nyomatécsökkenés)
- Fordulatszám- szabályozás
- Rögzíthető kapcsoló
- HP1640K : Koffer



- Mélységütköző, Tokmánykulcs, Oldalmarkolat

Teljesítményfelvétel	680W
Fúrásteljesítmény	Kőzet : 16mm
	Acél : 13mm
	Fa : 30mm
Ütőszám	0-44,800/p
Fordulatszám	0-2,800/p
Méretek (H x Sz x M)	303x72x222mm
Súly	2.0kg
Kábelhossz	2.0m
Vibráció (beton)	19.0m/s ²
Hangnyomásszint (Lpa)	92dB
Hangteljesítmény (LWA)	103dB

Fúró-ütvefúrógép

HP1641 16mm (5/8")

419



Kettős célú gép, fúró és ütvefúró

- Az új forgásirányváltó rendszer hosszabb élettartamú szénkefét eredményez
- Azonos nyomaték mindkét irányba (balra forgásnál nincs nyomatécsökkenés)
- Fordulatszám- szabályozás
- Fúrás, ütvefúrás funkciók
- Gyorstokmány
- HP1641F : Beépített LED világítás



▼HP1641F

- Mélységütköző, Oldalmarkolat

Teljesítményfelvétel	680W
Fúrásteljesítmény	Kőzet : 16mm
	Acél : 13mm
	Fa : 30mm
Ütőszám	0-44,800/p
Fordulatszám	0-2,800/p
Méretek (H x Sz x M)	303x72x222mm
Súly	2.0kg
Kábelhossz	2.0m
Vibráció (beton)	19.0m/s ²
Hangnyomásszint (Lpa)	92dB
Hangteljesítmény (LWA)	103dB

Fúró-ütvefúrógép

HP1630

85



Erőteljes 710W-os motor

- Erős, henger alakú motorház
- Gumírozott markolat
- Fordulatszám- szabályozás
- Forgásirányváltás
- Rögzíthető kapcsoló
- Fogaskoszorús tokmány
- Fúrás-, ütvefúrás üzemmód



- Tokmánykulcs (HP1630), Oldalmarkolat

Teljesítményfelvétel	710W
Fúrásteljesítmény	Kőzet : 16mm
	Acél : 13mm
	Fa : 30mm
Ütőszám	0-48,000/p
Fordulatszám	0-3,200/p
Méretek (H x Sz x M)	296x75x204mm
Súly	HP1630 : 2.1kg
Kábelhossz	2.0m
Vibráció (beton)	17.0m/s ²
Hangnyomásszint (Lpa)	97dB
Hangteljesítmény (LWA)	108dB

Fúró-ütvefúrógép

HP1631

85



Praktikus gép, gyorstokmánnyal

- Erős, henger alakú motorház
- Gumírozott markolat
- Fordulatszám- szabályozás
- Forgásirányváltás
- Rögzíthető kapcsoló
- Fúrás-, ütvefúrás üzemmód



- Oldalmarkolat

Teljesítményfelvétel	710W
Fúrásteljesítmény	Kőzet : 16mm
	Acél : 13mm
	Fa : 30mm
Ütőszám	0-44,800/p
Fordulatszám	0-2,800/p
Méretek (H x Sz x M)	296x75x204mm
Súly	HP1631 : 2.0kg
Kábelhossz	2.0m
Vibráció (beton)	17.0m/s ²
Hangnyomásszint (Lpa)	97dB
Hangteljesítmény (LWA)	108dB

Fúró-ütvefúrógép

HP2050

419



Karcsú és kompakt, tartós fém hajtóműház

- Kimondottan alacsony vibrációs szint
- Fúrás, ütvefúrás funkciók
- Ipari erősségű fogaskoszorús tokmány
- Fordulatszám- szabályozás
- Forgásirányváltás



- Mélységgütköző, Tokmánykulcs, Oldalmarkolat

Teljesítményfelvétel	720W
Fúrásteljesítmény	Kőzet : 20mm
	Acél magas/alacsony fok. : 8/13mm
	Fa magas/alacsony fok. : 25/40mm
Ütőszám	Magas : 0-58,000/p
	Alacsony: 0-24,000/p
Fordulatszám	Magas: 0-2,900/p
	Alacsony : 0-1,200/p
Méreték (H x Sz x M)	372x70x220mm
Súly	2.5kg
Kábelhossz	2.5m
Vibráció (beton)	13.0m/s ²
Hangnyomásszint (Lpa)	97dB
Hangteljesítmény (LWA)	108dB

Fúró-ütvefúrógép

HP2051

419



Karcsú és kompakt, tartós fém hajtóműház (gyorstokmánnal)

- Kimondottan alacsony vibrációs szint
- Fúrás, ütvefúrás funkciók
- Fordulatszám- szabályozás
- Forgásirányváltás



- Mélységgütköző, Oldalmarkolat

Teljesítményfelvétel	720W
Fúrásteljesítmény	Kőzet : 20mm
	Acél magas/alacsony fok. : 8/13mm
	Fa magas/alacsony fok. : 25/40mm
Ütőszám	Magas : 0-58,000/p
	Alacsony: 0-24,000/p
Fordulatszám	Magas: 0-2,900/p
	Alacsony : 0-1,200/p
Méreték (H x Sz x M)	360x70x220mm
Súly	2.5kg
Kábelhossz	2.5m
Vibráció (beton)	13.0m/s ²
Hangnyomásszint (Lpa)	97dB
Hangteljesítmény (LWA)	108dB

Fúró-ütvefúrógép

HP2070

419



Nagy teljesítményű gép, tartós fém hajtóműház

- Az új forgásirányváltó rendszer hosszabb élettartamú szénkefét eredményez
- Fordulatszám- szabályozás
- Forgásirányváltás
- Fúrás, ütvefúrás funkciók



- Mélységgütköző, Tokmánykulcs, Oldalmarkolat

Teljesítményfelvétel	1,010W
Fúrásteljesítmény	Kőzet : 20mm
	Acél magas/alacsony fok. : 8/16mm
	Fa magas/alacsony fok. : 25/40mm
Ütőszám	Magas : 0-58,000/p
	Alacsony: 0-24,000/p
Fordulatszám	Magas: 0-2,900/p
	Alacsony : 0-1,200/p
Méreték (H x Sz x M)	362x70x220mm
Súly	2.5kg
Kábelhossz	2.5m
Vibráció (beton)	16.0m/s ²
Hangnyomásszint (Lpa)	99dB
Hangteljesítmény (LWA)	110dB

Fúró-ütvefúrógép

HP2071

419



Nagy teljesítményű gép, tartós fém hajtóműház (gyorstokmánnal)

- Az új forgásirányváltó rendszer hosszabb élettartamú szénkefét eredményez
- Fordulatszám- szabályozás
- Forgásirányváltás
- Fúrás, ütvefúrás funkciók



- Mélységgütköző, Oldalmarkolat

Teljesítményfelvétel	1,010W
Fúrásteljesítmény	Kőzet : 20mm
	Acél magas/alacsony fok. : 8/16mm
	Fa magas/alacsony fok. : 25/40mm
Ütőszám	Magas : 0-58,000/p
	Alacsony: 0-24,000/p
Fordulatszám	Magas: 0-2,900/p
	Alacsony : 0-1,200/p
Méreték (H x Sz x M)	362x70x220mm
Súly	2.5kg
Kábelhossz	2.5m
Vibráció (beton)	16.0m/s ²
Hangnyomásszint (Lpa)	99dB
Hangteljesítmény (LWA)	110dB

Fúrókalapácsok

Fúrókalapács

HR1830 SDS-PLUS szerszámbefogás

419

Könnyű és kompakt kialakítás

- Kivételesen alacsony vibráció
- Forgásirányváltás
- 2 üzemmód - fúrás, ütvefúrás



- Oldalmarkolat, Mélységütőkőző (A fúrószár nem tartozéka a gépnek)

Teljesítményfelvétel	440W
Fúrásteljesítmény	Beton : 18mm
	Acél : 13mm
	Fa : 24mm
Ütőszám	0-5,000/p
Fordulatszám	0-1,500/p
Méret (H x Sz x M)	279x66x208mm
Súly	1.9kg
Kábelhossz	2.5m
Ütőenergia	1.2 J
Vibráció (beton)	14.0m/s ²
Hangnyomásszint (Lpa)	86dB
Hangteljesítmény (LWA)	97dB

Fúrókalapács

HR2300 SDS-PLUS szerszámbefogás

325

Könnyű ergonomikus markolat, a maximális tolóerő elérése érdekében

- 2 üzemmód - fúrás, ütvefúrás
- Egyszerű szerszámcseré
- Az üzemmódkiválasztó gomb a motorház alján került elhelyezésre csökkentve ezzel a meghibásodás lehetőségét



- Oldalmarkolat, Mélységütőkőző (A fúrószár nem tartozéka a gépnek)

Teljesítményfelvétel	720W
Fúrásteljesítmény	Beton : 23mm
	Acél : 13mm
	Fa : 32mm
Ütőszám	0-4,600/p
Fordulatszám	0-1,200/p
Méret (H x Sz x M)	356x77x209mm
Súly	2.7kg
Kábelhossz	2.5m
Ütőenergia	2.3 J
Vibráció (beton)	15.5m/s ²
Hangnyomásszint (Lpa)	90dB
Hangteljesítmény (LWA)	101dB

Fúrókalapács

HR2460 SDS-PLUS szerszámbefogás

325

Hosszú élettartamú mechanikus alkatrészek

- 2 üzemmód - fúrás, ütvefúrás
- Azonos nyomaték mindkét irányba
- Egyszerű szerszámcseré
- Reteszelt kapcsoló
- HR2460F : Beépített LED lámpa



- Oldalmarkolat, Mélységütőkőző (A fúrószár nem tartozéka a gépnek)

Teljesítményfelvétel	780W
Fúrásteljesítmény	Beton : 24mm
	Acél : 13mm
	Fa : 32mm
Ütőszám	0-4,500/p
Fordulatszám	0-1,000/p
Méret (H x Sz x M)	362x84x214mm
Súly	2.8kg
Kábelhossz	2.5m
Ütőenergia	2.4 J
Vibráció (beton)	15.5m/s ²
Hangnyomásszint (Lpa)	90dB
Hangteljesítmény (LWA)	101dB

Fúrókalapács

HR2600 SDS-PLUS szerszámbefogás

325

Könnyű ergonomikus markolat, a maximális tolóerő elérése érdekében

- 2 üzemmód - fúrás, ütvefúrás
- Kevésbé ingadozó szerszám
- Egyszerű szerszámcseré
- Az üzemmódkiválasztó gomb a motorház alján került elhelyezésre csökkentve ezzel a meghibásodás lehetőségét



- Mélységütőkőző, Oldalmarkolat, (A fúrószár nem tartozéka a gépnek)

Teljesítményfelvétel	800W
Fúrásteljesítmény	Beton : 26mm
	Acél : 13mm
	Fa : 32mm
Ütőszám	0 - 4,600/p
Fordulatszám	0 - 1,200/p
Méret (H x Sz x M)	361x77x209mm
Súly	2.8kg
Kábelhossz	2.5m
Ütőenergia	2.4 J
Vibráció (beton)	15.5m/s ²
Hangnyomásszint (Lpa)	91dB
Hangteljesítmény (LWA)	102dB

Fúrókalapács

HR2800 SDS-PLUS szerszámbefogás

325

2 üzemmód - fúrás, ütvefúrás

- Fúrás és vésés területén a kategóriájában kiemelkedő
- Kompakt L alakú motorház
- Egyszerű szerszámcseré
- Ergonomikus kialakítású gumirozott markolat nagyobb kényelmet és jobb kezelhetőséget biztosít

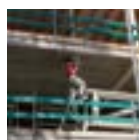

- Mélységütőkőző, Oldalmarkolat, (A fúrószár nem tartozéka a gépnek)

Teljesítményfelvétel	800W
Fúrásteljesítmény	Beton (fúrószárral) : 28mm
	Acél : 13mm
	Fa : 32mm
Ütőszám	0 - 4,500/p
Fordulatszám	0 - 1,100/p
Méret (H x Sz x M)	314x89x225mm
Súly	3.4kg
Kábelhossz	2.5m
Ütőenergia	2.8 J
Vibráció (beton)	20.0m/s ²
Hangnyomásszint (Lpa)	89dB
Hangteljesítmény (LWA)	100dB

Fúró-vésőkalapács
HR2450 / HR2450FTX SDS-PLUS szerszámbefogás

419

**Csúszásmentes fogantyú
a beépített gumibetétnek köszönhetően**

- 3 üzemmód - fúrás, ütvefúrás, vésés
- 40 fokozatú vésőpozíció állítás
- Beépített csúszókuplung ami megakadályozza a gép visszarúgását a szerszám hirtelen blokkolásakor
- Kapcsolóba épített elektronika a pontos fúráshoz
- HR2450T (cseretokmánnyal)



- Oldalmarkolat, (A fúrószár nem tartozéka a gépnek)

Teljesítményfelvétel	780W
Fúrásteljesítmény	Beton (fúrószárral) : 24mm
	Acél : 13mm
	Fa : 32mm
Ütőszám	0-4,500/p
Fordulatszám	0-1,000/p
Méretek (H x Sz x M)	360x72x204mm
Súly	2.4kg
Kábelhossz	2.5m
Ütésenergia	2.1 J
Vibráció (beton)	13.5m/s ²
Hangnyomásszint (Lpa)	86dB
Hangteljesítmény (LWA)	97dB

Fúró-vésőkalapács
HR2470 SDS-PLUS szerszámbefogás

325

Hosszú élettartamú mechanikus alkatrészek

- 3 üzemmód - fúrás, ütvefúrás, vésés
- 40 fokozatú vésőpozíció állítás
- Azonos nyomtérk mindkét irányba
- Egyszerű szerszámcseré
- Reteszelő kapcsoló



- Mélységgütköző, Oldalmarkolat, (A fúrószár nem tartozéka a gépnek)

Teljesítményfelvétel	780W
Fúrásteljesítmény	Beton : 24mm
	Acél : 13mm
	Fa : 32mm
Ütőszám	0-4,500/p
Fordulatszám	0-1,000/p
Méretek (H x Sz x M)	370x84x214mm
Súly	2.9kg
Kábelhossz	2.5m
Ütésenergia	2.4 J
Vibráció (beton)	15.5m/s ²
Hangnyomásszint (Lpa)	90dB
Hangteljesítmény (LWA)	101dB

Fúró-vésőkalapács
HR2470T SDS-PLUS szerszámbefogás

325

Kiemelkedő teljesítményű gép, gyorstokmánnyal

- 3 üzemmód - fúrás, ütvefúrás, vésés
- 40 fokozatú vésőpozíció állítás
- Azonos nyomtérk mindkét irányba
- Egyszerű szerszámcseré
- Reteszelő kapcsoló



Gyorstokmány



- Gyorstokmány, Mélységgütköző, Oldalmarkolat, (A fúrószár nem tartozéka a gépnek)

Teljesítményfelvétel	780W
Fúrásteljesítmény	Beton : 24mm
	Acél : 13mm
	Fa : 32mm
Ütőszám	0-4,500/p
Fordulatszám	0-1,000/p
Méretek (H x Sz x M)	394x84x214mm
Súly	3.0kg
Kábelhossz	2.5m
Ütésenergia	2.4 J
Vibráció (beton)	15.5m/s ²
Hangnyomásszint (Lpa)	90dB
Hangteljesítmény (LWA)	101dB

Fúró-vésőkalapács
HR2432 SDS-PLUS szerszámbefogás

419

Beépített porleszívás - ideális fej feletti munkavégzéshez

- Nagy ventilátor, kiváló porleszívó teljesítmény
- Ütésmentes üzemmód, fa vagy acél fúráshoz
- 40 fokozatú vésőpozíció állítás
- Fordulatszám szabályozás



- Oldalmarkolat, Porzsák (A fúrószár nem tartozéka a gépnek)

Teljesítményfelvétel	780W
Fúrásteljesítmény	Beton (gyémántkoronával) : 24mm
	Acél : 13mm
	Fa : 32mm
Ütőszám	0-4,500/p
Fordulatszám	0-1,000/p
Méretek (H x Sz x M)	407x120x220mm
Súly	3.2kg
Kábelhossz	4.0m
Ütésenergia	1.8 J
Vibráció (beton)	13.5m/s ²
Hangnyomásszint (Lpa)	87dB
Hangteljesítmény (LWA)	98dB

Fúró-vésőkalapács
HR2610 SDS-PLUS szerszámbefogás

325

**Könnyű ergonomikus markolat,
a maximális tolóerő elérése érdekében**

- 3 üzemmód - fúrás, ütvefúrás, vésés
- Kevésbé ingadozó szerszám
- Egyszerű szerszámcseré
- Az üzemmódkiválasztó gomb a motorház alján került elhelyezésre csökkentve ezzel a meghibásodás lehetőségét

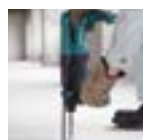

- Mélységgütköző, Oldalmarkolat, (A fúrószár nem tartozéka a gépnek)

Teljesítményfelvétel	800W
Fúrásteljesítmény	Beton : 26mm
	Acél : 13mm
	Fa : 32mm
Ütőszám	0 - 4,600/p
Fordulatszám	0 - 1,200/p
Méretek (H x Sz x M)	361x77x209mm
Súly	2.8kg
Kábelhossz	2.5m
Ütésenergia	2.4 J
Vibráció (beton)	15.5m/s ²
Hangnyomásszint (Lpa)	91dB
Hangteljesítmény (LWA)	102dB

Fúró-vésőkalapácsok

Fúró-vésőkalapács

HR2610T SDS-PLUS szerszámbefogás

325

Könnyű ergonomikus markolat, a maximális tolóerő elérése érdekében

- 3 üzemmód - fúrás, ütvefúrás, vésés
- Kevésbé ingadozó szerszám
- Egyszerű szerszámcsere
- Az üzemmódkiválasztó gomb a motorház alján került elhelyezésre csökkentve ezzel a meghibásodás lehetőségeit



Gyorstokmány



- Gyorstokmány, Mélységütköző, Oldalmarkolat, (A fúrószár nem tartozéka a gépnek)

Teljesítményfelvétel	800W
Fúrásteljesítmény	Beton : 26mm
	Acél : 13mm
	Fa : 32mm
Ütőszám	0 - 4,600/p
Fordulatszám	0 - 1,200/p
Méretek (H x Sz x M)	385x77x209mm
Súly	2.9kg
Kábelhossz	2.5m
Ütésenergia	2.4 J
Vibráció (beton)	15.0m/s ²
Hangnyomásszint (Lpa)	91dB
Hangteljesítmény (LWA)	102dB

Fúró-vésőkalapács

HR2611F/HR2611FT SDS-PLUS szerszámbefogás

325

Könnyű ergonomikus markolat, a maximális tolóerő elérése érdekében

- 3 üzemmód - fúrás, ütvefúrás, vésés
- Kevésbé ingadozó szerszám
- Egyszerű szerszámcsere
- Beépített LED lámpa
- HR2611FT: gyorstokmánnyal



Gyorstokmány

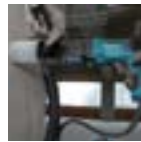

- Gyorstokmány (csak a HR2611FT modellnél) Mélységütköző, Oldalmarkolat, (A fúrószár nem tartozéka a gépnek)

Teljesítményfelvétel	800W
Fúrásteljesítmény	Beton : 26mm
	Acél : 13mm
	Fa : 32mm
Ütőszám	0 - 4,600/p
Fordulatszám	0 - 1,200/p
Méretek (H x Sz x M)	361x77x209mm
Súly	HR2611F: 2.9kg
	HR2611FT: 3.0kg
Kábelhossz	2.5m
Ütésenergia	2.4 J
Vibráció (beton)	12.0m/s ²
Hangnyomásszint (Lpa)	90dB
Hangteljesítmény (LWA)	101dB

Fúró-vésőkalapács

HR2810 SDS-PLUS szerszámbefogás

325

3 üzemmód - fúrás, ütvefúrás, vésés

- Fúrás és vésés területén a kategóriájában kiemelkedő
- Kompakt L alakú motorház
- Egyszerű szerszámcsere
- Ergonomikus kialakítású gumirozott markolat nagyobb kényelmet és jobb kezelhetőséget biztosít

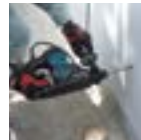

- Mélységütköző, Oldalmarkolat, (A fúrószár nem tartozéka a gépnek)

Teljesítményfelvétel	800W
Fúrásteljesítmény	Beton (fúrószárral) : 28mm
	Acél : 13mm
	Fa : 32mm
Ütőszám	0 - 4,500/p
Fordulatszám	0 - 1,100/p
Méretek (H x Sz x M)	314x89x225mm
Súly	3.4kg
Kábelhossz	2.5m
Ütésenergia	2.8 J
Vibráció (beton)	20.0m/s ²
Hangnyomásszint (Lpa)	89dB
Hangteljesítmény (LWA)	100dB

Fúró-vésőkalapács

HR2810T SDS-PLUS szerszámbefogás

325

Kiemelkedő teljesítményű gép, gyorstokmánnyal

- Fúrás és vésés területén a kategóriájában kiemelkedő
- Kompakt L alakú motorház
- Egyszerű szerszámcsere
- Ergonomikus kialakítású gumirozott markolat nagyobb kényelmet és jobb kezelhetőséget biztosít



Gyorstokmány



- Gyorstokmány, Mélységütköző, Oldalmarkolat, (A fúrószár nem tartozéka a gépnek)

Teljesítményfelvétel	800W
Fúrásteljesítmény	Beton (fúrószárral) : 28mm
	Acél : 13mm
	Fa : 32mm
Ütőszám	0 - 4,500/p
Fordulatszám	0 - 1,100/p
Méretek (H x Sz x M)	339x89x225mm
Súly	3.5kg
Kábelhossz	2.5m
Ütésenergia	2.9 J
Vibráció (beton)	20.0m/s ²
Hangnyomásszint (Lpa)	89dB
Hangteljesítmény (LWA)	100dB

Fúró-vésőkalapács

HR2811FT SDS-PLUS szerszámbefogás

325

Kiemelkedő teljesítményű gép, gyorstokmánnyal

- Fúró, fúrókalapács, vagy véső üzemmód
- Szerszámmentes tokmáncsere
- Rezgéselnyelő markolat
- LED-es segédfény
- Kompakt kivitel és könnyű kezelhetőség



Gyorstokmány



- Gyorstokmány, Mélységütköző, Oldalmarkolat, (A fúrószár nem tartozéka a gépnek)

Teljesítményfelvétel	800W
Fúrásteljesítmény	Beton (fúrószárral) : 28mm
	Acél : 13mm
	Fa : 32mm
Ütőszám	0 - 4,500/p
Fordulatszám	0 - 1,100/p
Méretek (H x Sz x M)	345x89x225mm
Súly	3.6kg
Kábelhossz	2.5m
Ütésenergia	2.9 J
Vibráció (beton)	15.0m/s ²
Hangnyomásszint (Lpa)	90dB
Hangteljesítmény (LWA)	101dB

Fúró-vésőkalapács

HR3200C SDS-PLUS szerszámbefogás

350 

3 üzemmód - fúrás, ütvefúrás, vésés

- Ergonomikus markolat a kényelmes munkálatokért
- Egyszerű szerszámcsere
- Állómotoros kialakítás
- 24 fokozatú vésőpozíció állítás
- Önkioldó szénkefék



- Mélységütköző, Oldalmarkolat, Szerszámzsír, Koffer (A fúrószár nem tartozéka a gépnek)

Teljesítményfelvétel	850W
Fúrásteljesítmény	Beton (fúrószárral): 32mm
	Acél: 13mm
	Fa: 32mm
Ütésszám	1,650 - 3,300/p
Fordulatszám	315 - 630/p
Méretek (H x Sz x M)	398x108x239mm
Súly	4,8kg
Kábelhossz	5,0m
Útésenergia	5,1 J
Vibráció (beton)	18,0m/s ²
Hangnyomásszint (Lpa)	89dB
Hangteljesítmény (LWA)	100dB

Fúró-vésőkalapács

HR3210C SDS-PLUS szerszámbefogás

350 

Erőteljes fúrás, alacsony vibráció

- 3 üzemmód - fúrás, ütvefúrás, vésés
- AVT; aktív dinamikus rezgéscsillapító és rezgés elnyelő markolat mely csökkenti a vibrációt, és rendkívüli kényelmet biztosít
- Ergonomikus markolat a kényelmes munkálatokért

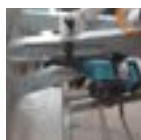

- Mélységütköző, Oldalmarkolat, Szerszámzsír, Koffer (A fúrószár nem tartozéka a gépnek)

Teljesítményfelvétel	850W
Fúrásteljesítmény	Beton (fúrószárral): 32mm
	Acél: 13mm Fa: 32mm
	Beton (fúrókoronával): 90mm
Ütésszám	1,650 - 3,300/p
Fordulatszám	315 - 630/p
Méretek (H x Sz x M)	398x114x239mm
Súly	5,2kg
Kábelhossz	5,0m
Útésenergia	5,0 J
Vibráció (beton)	10,0m/s ²
Hangnyomásszint (Lpa)	89dB
Hangteljesítmény (LWA)	100dB

Fúró-vésőkalapács

HR3210FCT SDS-PLUS szerszámbefogás

350 

Erőteljes fúrás, alacsony vibráció

- 3 üzemmód - fúrás, ütvefúrás, vésés
- AVT; aktív dinamikus rezgéscsillapító és rezgés elnyelő markolat mely csökkenti a vibrációt, és rendkívüli kényelmet biztosít
- Ergonomikus markolat a kényelmes munkálatokért
- Beépített LED lámpa és cseretokmány



AVT
ANTI VIBRATION TECHNOLOGY

Gyorstokmány



- Mélységütköző, Oldalmarkolat, Szerszámzsír, Koffer (A fúrószár nem tartozéka a gépnek)

Teljesítményfelvétel	850W
Fúrásteljesítmény	Beton (fúrószárral): 32mm
	Acél: 13mm Fa: 32mm
	Beton (fúrókoronával): 90mm
Ütésszám	1,650 - 3,300/p
Fordulatszám	315 - 630/p
Méretek (H x Sz x M)	398x114x239mm
Súly	5,4kg
Kábelhossz	5,0m
Útésenergia	4,9 J
Vibráció (beton)	10,0m/s ²
Hangnyomásszint (Lpa)	88dB
Hangteljesítmény (LWA)	99dB

Fúró-vésőkalapács

HR3540C SDS-MAX szerszámbefogás

350 

Kiváló teljesítmény, nagy munkabírás, különösen a nagy átmérőjű fúrószárak esetén

- 24 fokozatú vésőpozíció állítás
- Konstanslekttonika
- Lágyindítás funkció
- Szénkefekopást jelző LED
- Figyelmeztető lámpa kapcsoló vagy kábelhibákhoz



- Mélységütköző, Oldalmarkolat, Szerszámzsír, Koffer (A fúrószár nem tartozéka a gépnek)

Teljesítményfelvétel	850W
Fúrásteljesítmény	Beton (fúrószárral): 35mm
	Acél: 13mm, Fa: 32mm
	Beton (fúrókoronával): 90mm
Ütésszám	1,650 - 3,300/p
Fordulatszám	315 - 630/p
Méretek (H x Sz x M)	439x108x239mm
Súly	5,2kg
Kábelhossz	5,0m
Útésenergia	5,6 J
Vibráció (beton)	18,0m/s ²
Hangnyomásszint (Lpa)	93dB
Hangteljesítmény (LWA)	104dB

Fúró-vésőkalapács

HR3541FC SDS-MAX szerszámbefogás

350 

AVT (Vibrációcsökkentő Technológia) biztosítja az extra alacsony rezgéseket

- Rezgéseket elnyelő (AVT) markolat
- Beépített LED utánvilágítás funkcióval
- 24 fokozatú vésőpozíció állítás
- Konstanslekttonika
- Lágyindítás funkció
- Szénkefekopást jelző LED



- Mélységütköző, Oldalmarkolat, Szerszámzsír, Koffer (A fúrószár nem tartozéka a gépnek)

Teljesítményfelvétel	850W
Fúrásteljesítmény	Beton (fúrószárral): 35mm
	Acél: 13mm
	Fa: 32mm
	Beton (fúrókoronával): 90mm
Ütésszám	1,650 - 3,300/p
Fordulatszám	315 - 630/p
Méretek (H x Sz x M)	439x114x239mm
Súly	5,6kg
Kábelhossz	5,0m
Útésenergia	5,7 J
Vibráció (beton)	11,0m/s ²
Hangnyomásszint (Lpa)	91dB
Hangteljesítmény (LWA)	102dB

AVT
ANTI VIBRATION TECHNOLOGY

Fúrókalapácsok, fúró-vésőkalapácsok

Fúró-vésőkalapács

HR4002 SDS-MAX szerszámbefogás

350

Nagy hatékonyság, kiváló teljesítmény

- Csúszókaplung
- Alumínium hajtóműház
- 12 fokozatú vésőpozíció állítás
- 2 üzemmód - ütvefúrás és vésés
- Ergonomikus markolat a kényelmes munkálatokért
- Egyszerű fúrózárcsere



- Mélységgütköző, Oldalmarkolat, Szerszámzsír, Koffer (A fúrószár nem tartozéka a gépnek)

Teljesítményfelvétel	1,050W
Fúrásteljesítmény	Beton (fúrószárral) : 40mm
	Beton (fúrókoronával) : 105mm
Útészám	680/p
Fordulatszám	2.500/p
Méret (H x Sz x M)	458 x 114 x 256mm
Súly	6.6kg
Kábelhossz	5.0m
Ütésenergia	6.1J
Vibráció (beton)	17.5m/s ²
Hangnyomásszint (Lpa)	92dB
Hangteljesítmény (LWA)	103dB

Fúró-vésőkalapács

HR4003C SDS-MAX szerszámbefogás

350

Új

Kategóriájának az egyik legerősebb gépe

- Csúszókaplung
- Lágyindítás
- 12 fokozatú vésőpozíció állítás
- Szénkefekopást jelző LED
- Figyelmeztető lámpa kapcsoló vagy kábelhibákhoz
- Konstanselektronika



- Mélységgütköző, Oldalmarkolat, Szerszámzsír, Koffer (A fúrószár nem tartozéka a gépnek)

Teljesítményfelvétel	1,100W
Fúrásteljesítmény	Beton (fúrószárral) : 40mm
	Beton (fúrókoronával) : 105mm
Útészám	1,450 - 2,900/p
Fordulatszám	250-500/p
Méret (H x Sz x M)	479x106x263mm
Súly	6.2kg
Kábelhossz	5.0m
Ütésenergia	8.3 J
Vibráció (beton)	10.0m/s ²
Hangnyomásszint (Lpa)	92dB
Hangteljesítmény (LWA)	103dB

Fúró-vésőkalapács

HR4013C SDS-MAX szerszámbefogás

350

Magas hatékonyság és páratlanul alacsony vibráció

- A géptesten a megfogást szolgáló részek elkülönülnek a motor-ütőmű résztől, így a rezgés nem jut el a felhasználóhoz egyik markolaton sem
- Soft no load funkció: a motor fordulatszáma automatikusan lecsökken, amennyiben nincs terhelés alatt
- Rögzíthető kapcsoló a folyamatos véső munkálatokhoz



- Mélységgütköző, Oldalmarkolat, Szerszámzsír, Koffer (A fúrószár nem tartozéka a gépnek)

Teljesítményfelvétel	1,100W
Fúrásteljesítmény	Beton (fúrószárral) : 40mm
	Beton (fúrókoronával) : 105mm
Útészám	1,450 - 2,900/p
Fordulatszám	250-500/p
Méret (H x Sz x M)	479x112x263mm
Súly	6.8kg
Kábelhossz	5.0m
Ütésenergia	8.3 J
Vibráció (beton)	5.0m/s ²
Hangnyomásszint (Lpa)	92dB
Hangteljesítmény (LWA)	103dB

AVT SOFT
ANTI VIBRATION TECHNOLOGY NO LOAD

Fúró-vésőkalapács

HR4501C SDS-MAX szerszámbefogás

175

Nagy teljesítmény és tartósság.

- Ütvefúrás, vésés üzemmódok
- Rögzíthető kapcsoló a folyamatos véső munkálatokhoz
- Ergonomikus markolat a kényelmes munkálatokért



- Markolat, Oldalmarkolat, Mélységgütköző, Szerszámzsír, (A fúrószár nem tartozéka a gépnek)

Teljesítményfelvétel	1,350W
Fúrásteljesítmény	Beton (fúrószárral) : 45mm
	Beton (fúrókoronával) : 125mm
Útészám	1,250 - 2,750/p
Fordulatszám	130 - 280/p
Méret (H x Sz x M)	458x121x288mm
Súly	8.2kg
Kábelhossz	5.0m
Ütésenergia	10.1 J
Vibráció (beton)	16.0m/s ²
Hangnyomásszint (Lpa)	94dB
Hangteljesítmény (LWA)	105dB

Fúró-vésőkalapács

HR4511C SDS-MAX szerszámbefogás

175

Nagy teljesítmény és tartósság.

- Ütvefúrás, vésés üzemmódok
- Rögzíthető kapcsoló a folyamatos véső munkálatokhoz
- Ergonomikus markolat a kényelmes munkálatokért
- AVT: aktív dinamikus rezgéscsillapító és rezgés elnyelő markolat mely csökkenti a vibrációt, és rendkívüli kényelmet biztosít



- Markolat, Oldalmarkolat, Mélységgütköző, Szerszámzsír, (A fúrószár nem tartozéka a gépnek)

Teljesítményfelvétel	1,350W
Fúrásteljesítmény	Beton (fúrószárral) : 45mm
	Beton (fúrókoronával) : 125mm
Útészám	1,250 - 2,750/p
Fordulatszám	130 - 280/p
Méret (H x Sz x M)	458x136x288mm
Súly	8.5kg
Kábelhossz	5.0m
Ütésenergia	9.4 J
Vibráció (beton)	7.5m/s ²
Hangnyomásszint (Lpa)	94dB
Hangteljesítmény (LWA)	105dB

AVT
ANTI VIBRATION TECHNOLOGY

Fúró-vésőkalapács

HR5201C SDS-MAX szerszámbefogás

175 

Hosszú élettartam és rendkívüli hatékonyság

- Útvefúrás, vésés üzemmódok
- Ergonomikus markolat a kényelmes munkátokatért
- Rögzíthető kapcsoló a folyamatos véső munkátatokhoz

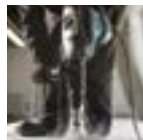

- (D) Markolat, Oldalmarkolat, Mélységütköző, Szerszámszír, (A fúrószár nem tartozéka a gépnek)

Teljesítmény/felvétel	1,500W
Fúrásfelület	Beton (fúrószárral) : 52mm
	Beton (fúrókoronával) : 160mm
Útészám	1,075 - 2,150/p
Fordulatszám	130 - 260/p
Méretek (H x Sz x M)	599x130x287mm
Súly	11.3kg
Kábelhossz	5.0m
Útésenergia	19.7J
Vibráció (beton)	19.5m/s ²
Hangnyomásszint (Lpa)	100dB
Hangteljesítmény (LWA)	111dB

Fúró-vésőkalapács

HR5202C SDS-MAX szerszámbefogás

175 

Hosszú élettartam és rendkívüli hatékonyság

- Útvefúrás, vésés üzemmódok
- Ergonomikus markolat a kényelmes munkátatokért
- Egyszerű szerszámcseré



- (D) Markolat, Oldalmarkolat, Mélységütköző, Szerszámszír, (A fúrószár nem tartozéka a gépnek)

Teljesítmény/felvétel	1,510W
Fúrásfelület	Beton (fúrószárral) : 52mm
	Beton (fúrókoronával) : 160mm
Útészám	1,100 - 2,250/p
Fordulatszám	150 - 310/p
Méretek (H x Sz x M)	599x134x287mm
Súly	10.9kg
Kábelhossz	5.0m
Útésenergia	19.1 J
Vibráció (beton)	17.0m/s ²
Hangnyomásszint (Lpa)	99dB
Hangteljesítmény (LWA)	110dB

Fúró-vésőkalapács

HR5211C SDS-MAX szerszámbefogás

175 

Nagy teljesítmény és alacsony vibráció (rezgéseket elnyelő markolat).

- Útvefúrás, vésés üzemmódok
- AVT; aktív dinamikus rezgéscsillapító és rezgés elnyelő markolat mely csökkenteni a vibrációt, és rendkívüli kényelmet biztosít
- Ergonomikus markolat a kényelmes munkátatokért
- Egyszerű szerszámcseré

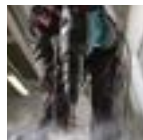

- (D) Markolat, Oldalmarkolat, Mélységütköző, Szerszámszír, (A fúrószár nem tartozéka a gépnek)

Teljesítmény/felvétel	1,500W
Fúrásfelület	Beton (fúrószárral) : 52mm
	Beton (fúrókoronával) : 160mm
Útészám	1,075 - 2,150/p
Fordulatszám	130 - 260/p
Méretek (H x Sz x M)	599x149x287mm
Súly	12.2kg
Kábelhossz	5.0m
Útésenergia	18.9J
Vibráció (beton)	12.5m/s ²
Hangnyomásszint (Lpa)	100dB
Hangteljesítmény (LWA)	111dB

AVT
ANTI VIBRATION TECHNOLOGY

Fúró-vésőkalapács

HR5212C SDS-MAX szerszámbefogás

175 

Nagy teljesítmény és páratlanul alacsony vibráció

- A géptesten a megfogást szolgáló részek elkülönülnek a motor-ütőmű résztől, így a rezgés nem jut el a felhasználóhoz egyik markolaton sem
- Soft no load funkció: a motor fordulatszáma automatikusan lecsökken, amennyiben nincs terhelés alatt
- Könnyen működtethető üzemmódváltó gomb

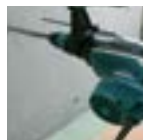

- (D) Markolat, Oldalmarkolat, Mélységütköző, Szerszámszír, (A fúrószár nem tartozéka a gépnek)

Teljesítmény/felvétel	1,510W
Fúrásfelület	Beton (fúrószárral) : 52mm
	Beton (fúrókoronával) : 160mm
Útészám	1,100 - 2,250/p
Fordulatszám	150 - 310/p
Méretek (H x Sz x M)	599x140x287mm
Súly	11.8kg
Kábelhossz	5.0m
Útésenergia	19.1 J
Vibráció (beton)	17.0m/s ²
Hangnyomásszint (Lpa)	99dB
Hangteljesítmény (LWA)	110dB

AVT **SOFT**
ANTI VIBRATION TECHNOLOGY **NO LOAD**

Vésőgépek, bontókalapácsok

Vésőkalapács

HM0870C SDS-MAX szerszámbefogás

350 

Hosszabb élettartam és kiváló munkateljesítményt

- Egyszerű szerszámcsere
- Szénkefekopást jelző figyelmeztető lámpa



- Szerszámzsír, Oldalmarkolat (A vésőszár nem tartozéka a gépnek)

Teljesítményfelvétel	1,100W
Utésszám	1,100-2,650/p
Méreték (H x Sz x M)	449x109x230mm
Súly	5.1kg
Kábelhossz	5.0m
Utésenergia	7.6 J
Vibráció (beton)	11.5m/s ²
Hangnyomásszint (Lpa)	87dB
Hangteljesítmény (LWA)	98dB

Vésőkalapács

HM0871C SDS-MAX szerszámbefogás

350 

AVT (Anti-Vibration Technology) biztosítja a még kevesebb szervezetre káros rezgést

- Soft no load funkció: a motor fordulatszáma automatikusan lecsökken, amennyiben nincs terhelés alatt
- Hosszú élettartam és kiváló bontási teljesítmények
- Egyszerű szerszámcsere
- Szénkefekopást jelző figyelmeztető lámpa



- Szerszámzsír, Oldalmarkolat (A vésőszár nem tartozéka a gépnek)

Teljesítményfelvétel	1,100W
Utésszám	1,100-2,650/p
Méreték (H x Sz x M)	466x116x230mm
Súly	5.6kg
Kábelhossz	5.0m
Utésenergia	8.1 J
Vibráció (beton)	8.0m/s ²
Hangnyomásszint (Lpa)	86dB
Hangteljesítmény (LWA)	97dB

Vésőkalapács

HM1101C SDS-MAX szerszámbefogás

175 

Hosszabb élettartam és kiváló munkateljesítményt

- D-alakú oldalsó fogantyú, mely 360 fokban elforgatható
- Egyszerű szerszámcsere



- Hegyesvédő, Szerszámzsír, Oldalmarkolat

Teljesítményfelvétel	1,300W
Utésszám	1,100-2,650/p
Méreték (H x Sz x M)	528x115x247mm
Súly	7.3kg
Kábelhossz	5.0m
Utésenergia	11.5 J
Vibráció (beton)	13.5m/s ²
Hangnyomásszint (Lpa)	90dB
Hangteljesítmény (LWA)	105dB

Vésőkalapács

HM1111C SDS-MAX szerszámbefogás

175 

AVT (Anti-Vibration Technology) biztosítja a még kevesebb szervezetre káros rezgést

- Soft no load funkció: a motor fordulatszáma automatikusan lecsökken, amennyiben nincs terhelés alatt
- Hosszú élettartam és kiváló bontási teljesítmények
- D-alakú oldalsó fogantyú, mely 360 fokban elforgatható
- Egyszerű szerszámcsere



- Hegyesvédő, Szerszámzsír, Oldalmarkolat

Teljesítményfelvétel	1,300W
Utésszám	1,100-2,650/p
Méreték (H x Sz x M)	528x126x247mm
Súly	8.0kg
Kábelhossz	5.0m
Utésenergia	11.2 J
Vibráció (beton)	8.0m/s ²
Hangnyomásszint (Lpa)	88dB
Hangteljesítmény (LWA)	99dB

Vésőkalapács

HM1203C SDS-MAX szerszámbefogás

175 

Kényelmes munka közbeni használat

- Egyszerű szerszámcsere
- Elektromos fordulatszám-szabályozás a maximális teljesítményért
- 12 fokozatú vésőpozíció állítás
- Szénkefekopást jelző figyelmeztető lámpa
- Puha oldalmarkolat biztosítja a kényelmesebb és pontosabb munkát



- Hegyesvédő, Szerszámzsír, Oldalmarkolat

Teljesítményfelvétel	1,510W
Utésszám	950 - 1,900/p
Méreték (H x Sz x M)	576x128x265mm
Súly	9.7kg
Kábelhossz	5.0m
Utésenergia	19.1 J
Vibráció (beton)	15.5m/s ²
Hangnyomásszint (Lpa)	81dB
Hangteljesítmény (LWA)	95dB

Vésőkalapács

HM1205C SDS-MAX szerszámbefogás

175 

HM1205C : Továbbfejlesztett puha anyagok a markolatban

- Egyszerű szerszámcseré
- Elektromos fordulatszám-szabályozás a maximális teljesítményért
- 12 fokozatú vésőpozíció állítás
- Szénkefekopást jelző figyelmeztető lámpa
- Puha oldalmarkolat biztosítja a kényelmesebb és pontosabb munkát



- Hegyesvéső, Szerszámszír, Oldalmarkolat

Teljesítményfelvétel	1,510W
Utésszám	950 - 1,900/p
Méretek (H x Sz x M)	576x128x265mm
Súly	9.7kg
Kábelhossz	5.0m
Utésenergia	19.1 J
Vibráció (beton)	18.5m/s ²
Hangnyomásszint (Lpa)	73dB
Hangteljesítmény (LWA)	93dB

Vésőkalapács

HM1213C SDS-MAX szerszámbefogás

175 

AVT (Anti-Vibration Technology) biztosítja a még kevesebb szervezetre káros rezgést

- Soft no load funkció: a motor fordulatszáma automatikusan lecsökken, amennyiben nincs terhelés alatt
- Egyszerű szerszámcseré
- Elektromos fordulatszám-szabályozás a maximális teljesítményért
- 12 fokozatú vésőpozíció állítás
- Szénkefekopást jelző figyelmeztető lámpa



- Hegyesvéső, Szerszámszír, Oldalmarkolat

Teljesítményfelvétel	1,510W
Utésszám	950 - 1,900/p
Méretek (H x Sz x M)	576x149x265mm
Súly	10.8kg
Kábelhossz	5.0m
Utésenergia	18.6J
Vibráció (beton)	7.0m/s ²
Hangnyomásszint (Lpa)	75dB
Hangteljesítmény (LWA)	95dB

AVT SOFT
NOLOAD
ANTI VIBRATION TECHNOLOGY

Vésőkalapács

HM1214C SDS-MAX szerszámbefogás

175 

Kényelmes munka közbeni használat

- AVT ; Speciális vibráció csillapítás
- Soft no load funkció: a motor fordulatszáma automatikusan lecsökken, amennyiben nincs terhelés alatt
- Hosszú méretű szénkefe, mellyel az élettartam is növekszik
- Egyszerű szerszámcseré
- Szénkefekopást jelző figyelmeztető lámpa



- Hegyesvéső, Szerszámszír, Oldalmarkolat

Teljesítményfelvétel	1,510W
Utésszám	950 - 1,900/p
Méretek (H x Sz x M)	700x129x265mm
Súly	12.3kg
Kábelhossz	5.0m
Utésenergia	19.9 J
Vibráció (beton)	8.0m/s ²
Hangnyomásszint (Lpa)	78dB
Hangteljesítmény (LWA)	98dB

AVT SOFT
NOLOAD
ANTI VIBRATION TECHNOLOGY

A leszállított tartozékok, speciális kiegészítők országonként különbözhetnek.

Vésőgépek, bontókalapácsok

Bontókalapács

HM1307C 30mm-es hatlapszárú befogás

175

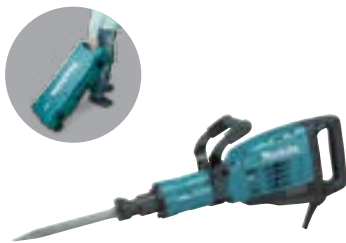

Hosszabb élettartam és kiváló bontási teljesítményt

- Elektromos fordulatszám-szabályozás a maximális teljesítményért
- Szénkefekopást jelző figyelmeztető lámpa



- Markolat, (A vésőszár nem tartozéka a gépnek)

Teljesítményfelvétel	1,510W
Utésszám	730-1,450/p
Méret (H x Sz x M)	715x129x266mm
Súly	15.3kg
Kábelhossz	5.0m
Utésenergia	25.5 J
Vibráció (beton)	12.5m/s ²
Hangnyomásszint (Lpa)	81dB
Hangteljesítmény (LWA)	101dB

Bontókalapács

HM1307CB 28.6mm-es hatlapszárú befogás

175

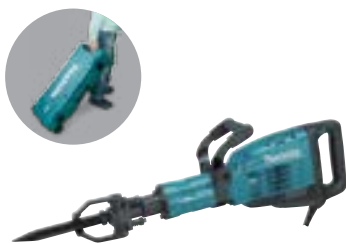

AVT (Anti-Vibration Technology) biztosítja a még kevesebb szervezetre káros rezgést

- Soft no load funkció: a motor fordulatszáma automatikusan lecsökken, amennyiben nincs terhelés alatt
- Hosszabb élettartam és kiváló bontási teljesítményt
- Elektromos fordulatszám-szabályozás a maximális teljesítményért
- Szénkefekopást jelző figyelmeztető lámpa



- Markolat, (A vésőszár nem tartozéka a gépnek)

Teljesítményfelvétel	1,510W
Utésszám	730-1,450/p
Méret (H x Sz x M)	847x129x266mm
Súly	19.0kg
Kábelhossz	5.0m
Utésenergia	23.6 J
Vibráció (beton)	12.0m/s ²
Hangnyomásszint (Lpa)	81dB
Hangteljesítmény (LWA)	101dB

Bontókalapács

HM1317C 30mm-es hatlapszárú befogás

175

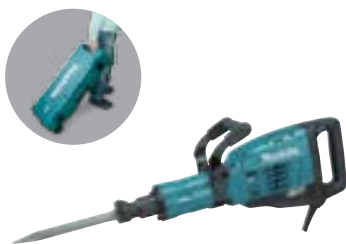

AVT (Anti-Vibration Technology) biztosítja a még kevesebb szervezetre káros rezgést

- Soft no load funkció: a motor fordulatszáma automatikusan lecsökken, amennyiben nincs terhelés alatt
- Hosszabb élettartam és kiváló bontási teljesítményt
- Elektromos fordulatszám-szabályozás a maximális teljesítményért
- Szénkefekopást jelző figyelmeztető lámpa



- Markolat, (A vésőszár nem tartozéka a gépnek)

Teljesítményfelvétel	1,510W
Utésszám	730-1,450/p
Méret (H x Sz x M)	715x129x266mm
Súly	17.0kg
Kábelhossz	5.0m
Utésenergia	25.0 J
Vibráció (beton)	8.5m/s ²
Hangnyomásszint (Lpa)	81dB
Hangteljesítmény (LWA)	101dB

Bontókalapács

HM1801 28.6mm-es hatlapszárú befogás

204



Hatékony ütőteljesítményével osztályelső

- Figyelmeztető lámpa, kábel-, vagy kapcsolóhiba jelzésére
- Önkilódó szénkefék
- Figyelmeztető lámpa, kábel-, vagy kapcsolóhiba jelzésére
- Szénkefekopást jelző figyelmeztető lámpa



- Imbuszkulcs, (A vésőszár nem tartozéka a gépnek)

Teljesítményfelvétel	2,000W
Utésszám	1,100/p
Méret (H x Sz x M)	824x148x624mm
Súly	29.7kg
Kábelhossz	5.0m
Utésenergia	44.9 J
Vibráció (beton)	14.0m/s ²
Hangnyomásszint (Lpa)	84dB
Hangteljesítmény (LWA)	104dB

Bontókalapács

HM1810 28.6mm-es hatlapszárú befogás

204



A kategóriájában a legalacsonyabb rezgésű, és a legmagasabb bontási hatásfokkal bíró gép

- AVT ; Speciális vibráció csillapítás
- Utak karbantartásához, alapozáshoz, illetve egyéb véséshez
- Figyelmeztető lámpa, kábel-, vagy kapcsolóhiba jelzésére
- Szénkefekopást jelző figyelmeztető lámpa



- Imbuszkulcs, (A vésőszár nem tartozéka a gépnek)

Teljesítményfelvétel	2,000W
Utésszám	1,100/p
Méret (H x Sz x M)	824x148x624mm
Súly	32.3kg
Kábelhossz	5.0m
Utésenergia	44.9 J
Vibráció (beton)	8.0m/s ²
Hangnyomásszint (Lpa)	84dB
Hangteljesítmény (LWA)	104dB

AVT
ANTI VIBRATION TECHNOLOGY

Bontókalapács

HM1802 28.6mm-es hatlapszárú befogás

204

Új

Hatékony ütőteljesítményével osztályelső

- Vibrációt jelentősen csökkentő ház
- Puha borítású markolat
- Figyelmeztető lámpa, kábel-, vagy kapcsolóhiba jelzésére
- Új fejlesztésű porfelszívó rendszerhez csatlakoztatható



● Imbuszkulcs, (A vésőszár nem tartozéka a gépnek)

Teljesítményfelvétel	2,000W
Ütésszám	870/p
Méreték (H x Sz x M)	843x210x608mm
Súly	30.1kg
Kábelhossz	5.0m
Ütésenergia	68 J
Vibráció (beton)	16.0m/s ²
Hangteljesítmény (LWA)	106dB(A)

Bontókalapács

HM1812 28.6mm-es hatlapszárú befogás

204

Új

A kategóriájában a legalacsonyabb rezgésű, és a legmagasabb bontási hatásfokkal bíró gép

- Vibrációt jelentősen csökkentő ház
- Puha borítású markolat
- Soft no load funkció: a motor fordulatszáma automatikusan lecsökken, amennyiben nincs terhelés alatt
- Új fejlesztésű porfelszívó rendszerhez csatlakoztatható



● Imbuszkulcs, (A vésőszár nem tartozéka a gépnek)

Teljesítményfelvétel	2,000W
Ütésszám	870/p
Méreték (H x Sz x M)	843x210x608mm
Súly	32.2kg
Kábelhossz	5.0m
Ütésenergia	68 J
Vibráció (beton)	8.0m/s ²
Hangteljesítmény (LWA)	106dB(A)

AVT **SOFT**
ANTI VIBRATION TECHNOLOGY **NOLOAD**

Vésőkalapács

HK1820L SDS-PLUS szerszámbe fogás

350

A hosszú fogantyú lehetővé teszi a padlón végzendő kényelmesebb vésőmunkálatokat

- SDS-Plus szerszámbe fogás
- Egyszerű szerszámcsere
- 12 fokozatú vésőpozíció állítás



● Imbuszkulcs, (A vésőszár nem tartozéka a gépnek)

Teljesítményfelvétel	510W
Ütésszám	3,100/p
Méreték (H x Sz x M)	1,293x116x386mm
Súly	5.3kg
Kábelhossz	5.0m
Ütésenergia	2.5 J
Vibráció (beton)	6.5m/s ²
Hangnyomásszint (Lpa)	85dB
Hangteljesítmény (LWA)	96dB

Vésőkalapács

HK0500 SDS-PLUS szerszámbe fogás

113

Ideális vakolat-habarcsmaradványok, csempe leveréséhez

- Elektronikus ütésszám szabályozás
- 12 fokozatú vésőpozíció állítás
- Önkilódó szénkefék
- Porvédett szerszámbe fogás
- Egyszerű szerszámcsere



● Szélesvéső, Koffer

Teljesítményfelvétel	550W
Ütésszám	2,000 - 3,500/p
Méreték (H x Sz x M)	468mm
Súly	3.2kg
Kábelhossz	5.0m
Ütésenergia	1.8 J
Vibráció (beton)	9.5m/s ²
Hangnyomásszint (Lpa)	83dB
Hangteljesítmény (LWA)	94dB

Vésőkalapács

HK1820 SDS-PLUS szerszámbe fogás

350

Kompakt és könnyű súlyú gép

- Rezgéseket elnyelő hátsó "D" markolat, mely biztosítja a nagyobb kényelmet és a kevésbé fáradtságos munkát
- Ütésszám- szabályozás
- Változtatható sebesség
- 12 fokozatú vésőpozíció állítás

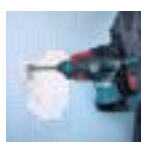

● Laposvéső, Spiccvéső, Csempevéső, Koffer

Teljesítményfelvétel	550W
Ütésszám	0-3,200/p
Méreték (H x Sz x M)	351x102x203mm
Súly	3.4kg
Kábelhossz	5.0m
Ütésenergia	3.1J
Vibráció (beton)	10.0m/s ²
Hangnyomásszint (Lpa)	83dB
Hangteljesítmény (LWA)	94dB

□ Fúrás, csavarozás, keverés

Fúrógépek	83-85. oldal
Sarokfúrók	85. oldal
Csavarbehajtók	86. oldal
Ütvecsavarozók	87. oldal
Mágnestálpas fúrógép	88. oldal
Gyémántfúrók	88. oldal
Keverőgépek	89-90. oldal



Fúrógép
6305

 303 
Nagy teljesítményű motor

- Gumírozott hátsó D markolat
- Rögzíthető kapcsoló
- Mindkét oldalra felszerelhető oldalmarkolat
- Kívülről cserélhető szénkefék
- Ipari erősségű fogaskoszorús tokmány



- Mélységgütköző, Oldalmarkolat, Tokmánykulcs

Teljesítmény/felvétel	850W
Fúrásteljesítmény	Acél: 13mm
Fa	30mm
Fordulatszám	1,450/p
Tokmányméret	13mm
Méretek (H x Sz x M)	346x84x152mm
Súly	2,8kg
Kábelhossz	2,5m
Vibráció (fém)	2,5m/s ²
Hangnyomásszint (Lpa)	84dB
Hangteljesítmény (LWA)	95dB

Fúrógép
6501X / 6501

 70 
Egyenlő furatok a mélységgütköző segédletével

- Ideális 4.500/p fordulatszám, kicsi és gyors furatok készítésére
- Kompakt kialakítás, nagyszerű kezelhetőség
- 6501 - Fogaskoszorús tokmány
- 6501X - Gyorstokmány



▼6501X



- Tokmánykulcs (6501)

Teljesítmény/felvétel	230W
Fúrásteljesítmény	Acél: 6.5mm
Fa	9mm
Fordulatszám	4,500/p
Tokmányméret	6.5mm
Méretek (H x Sz x M)	6501X : 206x63x141mm 6501 : 219x63x141mm
Súly	0,9kg
Kábelhossz	2,0m
Vibráció (fém)	2,5m/s ²
Hangnyomásszint (Lpa)	77dB

Fúrógép
DP2010 / DP2011

 419 
A kompakt, mégis erőteljes

- Fordulatszám- szabályozás
- Forgásirányváltás
- DP2010 - Fogaskoszorús tokmány
- DP2011 - Gyorstokmány



▼DP2011



- Tokmánykulcs(2010)

Teljesítmény/felvétel	370W
Fúrásteljesítmény	Acél: 6.5mm
Fa	15mm
Fordulatszám	0-4,200/p
Tokmányméret	6.5mm
Méretek (H x Sz x M)	DP2011 : 222x64x175mm DP2010 : 209x64x175mm
Súly	DP2011 : 1.1kg DP2010 : 1.0kg
Kábelhossz	2,0m
Vibráció (fém)	4,0m/s ²
Hangnyomásszint (Lpa)	77dB



Fúrógépek

Fúrógép

6412 / 6413
64

6412



6413



A kompakt, mégis erőteljes

- Ergonomikus kialakítású gumirozott markolat nagyobb kényelmet és jobb kezelhetőséget biztosít
- Szerszámbe fogás: 1.5-10mm
- Ellenálló, ipari kialakítás
- 6412 - Fogaskoszorús tokmány
- 6413 - Gyorstokmány



▼6413



● Tokmánykulcs (6412)

Teljesítményfelvétel	450W
Fúrásteljesítmény	Acél : 10mm
Fa:	25mm
Fordulatszám	0-3,400/p
Tokmányméret	10mm
Méreték (H x Sz x M)	6413 : 234x64x183mm
	6412 : 228x64x183mm
Súly	1.3kg
Kábelhossz	2.0m
Vibráció (fém)	3.5m/s ²
Hangnyomásszint (Lpa)	82dB
Hangteljesítmény (LWA)	93dB

Fúrógép

6408
419

Változtatható sebessége (0-2,500/p) különböző anyagok fúrására is alkalmassá teszi

- Forgásirányváltás
- Rögzíthető kapcsoló
- Alacsony zajszint, csendes működés
- 6408 - Gyorstokmány



▼6408



● Tokmánykulcs (6407)

Teljesítményfelvétel	530W
Fúrásteljesítmény	Acél : 10mm
Fa:	25mm
Fordulatszám	0-2,500/p
Tokmányméret	10mm
Méreték (H x Sz x M)	261x68x199mm
Súly	1.5kg
Kábelhossz	2.5m
Vibráció (fém)	2.5m/s ²
Hangnyomásszint (Lpa)	79dB

Fúrógép

DP3003
419

Robosztus alu hajtóműház

- Puha gumirozott hátsó markolat
- Áttételes fogaskerék, nagy teljesítményű motor
- Golyós-, és tégőrgős csapagy biztosítja a precíz fúrást vagy csavarozást
- Fordulatszám szabályozás
- Szerszámbe fogás (0,8 - 10mm)



● Tokmánykulcs

Teljesítményfelvétel	710W
Fúrásteljesítmény	Acél : 10mm
Fa:	32mm
Fordulatszám	0 - 1,200/p
Nyomaték	36Nm
Tokmányméret	10mm
Méreték (H x Sz x M)	296x72x196mm
Súly	2.2kg
Kábelhossz	2.0m
Vibráció (fém)	2.5m/s ²
Hangnyomásszint (Lpa)	81dB
Hangteljesítmény (LWA)	92dB

Fúrógép

DP4001
419

Nagy teljesítményű motor biztosítja a nagyobb nyomatékot

- Robosztus alumínium hajtóműház
- Puha gumirozott hátsó markolat
- Áttételes fogaskerék, nagy teljesítményű motor
- Golyós-, és tégőrgős csapagy biztosítja a precíz fúrást vagy csavarozást
- Forgásirányváltás
- DP4001 : Gyorstokmány



● Tokmánykulcs

Teljesítményfelvétel	750W
Fúrásteljesítmény	Acél : 13mm
Fa:	38mm
Fordulatszám	0-900/p
Nyomaték	52Nm
Tokmányméret	13mm
Méreték (H x Sz x M)	DP4001 : 308x72x196mm
	DP4000 : 304x72x196mm
Súly	DP4001 : 2.4kg
	DP4000 : 2.5kg
Kábelhossz	2.5m
Vibráció (fém)	2.5m/s ²
Hangnyomásszint (Lpa)	82dB
Hangteljesítmény (LWA)	93dB

Fúrógép

DP4003/DP4003K
419

Nagy teljesítményű motor biztosítja a nagyobb nyomatékot

- Robosztus alumínium hajtóműház
- Puha gumirozott hátsó markolat
- Áttételes fogaskerék, nagy teljesítményű motor
- Golyós-, és tégőrgős csapagy biztosítja a precíz fúrást vagy csavarozást
- Forgásirányváltás
- DP4003 : Gyorstokmány
- DP4003K : Gyorstokmány, Koffer



● Tokmánykulcs

Teljesítményfelvétel	750W
Fúrásteljesítmény	Acél : 13mm
Fa:	38mm
Fordulatszám	0-600/p
Nyomaték	73Nm
Tokmányméret	13mm
Teljes hossz	DP4003 : 308mm
	DP4002 : 304mm
Súly	DP4003 : 2.5kg
	DP4002 : 2.7kg
Kábelhossz	2.5m
Vibráció (fém)	2.5m/s ²
Hangnyomásszint (Lpa)	82dB
Hangteljesítmény (LWA)	93dB

Fúrógép

DP4010 / DP4011

419



Magas sebesség, nagy hatékonyság

- Alumínium hajtóműház
- Ergonómikus kialakítású gumirozott puha markolat
- Beépített nyomatékhataló
- Fordulatszám- szabályozás
- DP4010 - Fogaskoszorús tokmány
- DP4011 - Gyorstokmány

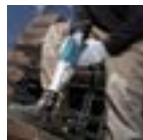

▼DP4011



- Mélységgütköző, Oldalmarkolat, Tokmánykulcs (DP4010)

Teljesítmény/felvétel	720W
Fúrásteljesítmény	Acél: magas fok.: 8mm
	Acél alacsony fok.: 13mm
	Fa magas fok.: 25mm
	Fa alacsony fok.: 40mm
Fordulatszám	Magas: 0 - 2,900/p
Tokmányméret	13mm
	Alacsony : 0 - 1,200/p
Méreték (H x Sz x M)	347x70x220mm
Súly	2.3kg
Kábelhossz	2.5m
Vibráció (fém)	2.5m/s ²
Hangnyomásszint (Lpa)	80dB

Fúrógép

DP4700

64



Nagy teherbírású gép, profi szakembereknek

- Váloztatható sebesség (0-550/perc)
- Könnyű kezelhetőség
- Ellenálló, ipari kialakítás



- Tokmánykulcs, Oldalmarkolat

Teljesítmény/felvétel	510W
Fúrásteljesítmény	Acél: 13mm
	Fa: 36mm
Fordulatszám	0-550/p
Nyomaték	38Nm
Tokmányméret	13mm
Méreték (H x Sz x M)	275x75x118mm
Súly	2.2kg
Kábelhossz	2.5m
Vibráció (fém)	2.5m/s ²
Hangnyomásszint (Lpa)	86dB
Hangteljesítmény (LWA)	97dB

Fúrógép

DS4010 / DS4011

411



Új esztétikus design

- Nagy teljesítmény
- Teljes 360 fokban elforgatható D markolat
- Kialakítása miatt tökéletesen alkalmas keverőszár használatára is
- Csúszókuplung
- Fogaskoszorús tokmány
- DS4010 - Fordulatszám szabályozás
- DS4011 - Forgásirányváltás



DS4011▼ ▼DS4010



- Tokmánykulcs, Oldalmarkolat

Teljesítmény/felvétel	750W
Fúrásteljesítmény	Acél : 13mm
	Fa : 36mm
Fordulatszám	DS4011 : 600/p
	DS4010 : 0-600/p
Tokmányméret	13mm
Méreték (H x Sz x M)	DS4011 : 340x83x401mm
	DS4010 : 340x83x391mm
Súly	DS4011 : 2.8kg
	DS4010 : 2.8kg
Kábelhossz	2.5m
Vibráció (fém)	2.5m/s ²
Hangnyomásszint (Lpa)	81dB
Hangteljesítmény (LWA)	92dB

Sarkofúró

DA3010F

419



Kompakt és kis súlyú gép

- Alacsony építési forma, mindössze 66mm a fejmagasság
- Beépített LED világítás
- Fordulatszám- szabályozás
- Forgásirányváltás
- Mindkét oldalra felszerelhető oldalmarkolat
- Fogaskoszorús tokmány

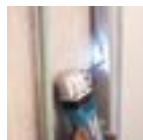

- Tokmánykulcs, Oldalmarkolat

Teljesítmény/felvétel	450W
Fúrásteljesítmény	Acél : 10mm
	Fa : 25mm
Fordulatszám	0-2,400/p
Tokmányméret	10mm
Méreték (H x Sz x M)	270x79x61mm
Súly	1.6kg
Kábelhossz	2.5m
Vibráció (fém)	2.5m/s ²
Hangnyomásszint (Lpa)	81dB
Hangteljesítmény (LWA)	92dB

Sarkofúró

DA3011F

419



Kompakt és kis súlyú gép (gyorstokmánnal)

- Alacsony építési forma, mindössze 93mm a fejmagasság
- Beépített LED világítás
- Gyorstokmány
- Fordulatszám- szabályozás
- Forgásirányváltás
- Mindkét oldalra felszerelhető oldalmarkolat

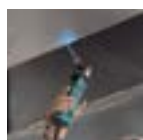

- Oldalmarkolat

Teljesítmény/felvétel	450W
Fúrásteljesítmény	Acél: 10mm
	Fa : 25mm
Fordulatszám	0-2,400/p
Tokmányméret	13mm
Méreték (H x Sz x M)	282x61x93mm
Súly	1.6kg
Kábelhossz	2.5m
Vibráció (fém)	2.5m/s ²
Hangnyomásszint (Lpa)	81dB
Hangteljesítmény (LWA)	92dB

Csavarbehajtók

Csavarbehajtó

FS2300

419



Nagyon csendes működés

- Az egyik legjobb gép egyszerű csavarozáshoz
- Mélységállító vezetőhüvely az állandó mélységű sorozatcsavarozás segítségére
- Rögzíthető kapcsoló
- Beépített LED világítás
- Akasztófül



- Phillips Bit (2db), Mágneses bittartó

Teljesítményfelvétel	570W
Fűrészteljesítmény	Gipszkarton csavar : 5mm
	Önmetező csavar : 6mm
Nyomaték	25/15Nm
Szerszámbefogás (Hex)	6.35mm (1/4")
Fordulatszám	0-2,500/p
Méretek (H x Sz x M)	FS2300 : 290x70x207mm
	FS2200 : 287x70x207mm
Súly	1.6kg
Kábelhossz	2.5m
Vibráció (csavarozás)	2.5m/s ²
Hangnyomásszint (Lpa)	83dB
Hangteljesítmény (LWA)	94dB

Csavarbehajtó

FS2700

419



6-fokozatú nyomaték-szabályozás

- Beépített LED világítás
- Fordulatszám- szabályozás
- Forgásirányváltás
- Alumínium hajtóműház
- Mélységállító vezetőhüvely az állandó mélységű sorozatcsavarozás segítségére
- Akasztófül



- Phillips Bit (2db), Mágneses bittartó

Teljesítményfelvétel	570W
Fűrészteljesítmény	Hatlapfejűcsavar: 6mm (1/4")
	Gipszkarton csavar : 6mm
	Önmetező csavar : 6mm
Nyomaték	32/18Nm
Szerszámbefogás (Hex)	6.35mm (1/4")
Fordulatszám	0-2,500/p
Méretek (H x Sz x M)	301x70x207mm
Súly	1.8kg
Kábelhossz	2.5m
Vibráció (csavarozás)	2.5m/s ²
Hangnyomásszint (Lpa)	83dB
Hangteljesítmény (LWA)	94dB

Csavarbehajtó

FS4000

419



Kézreállító kialakítás, gipszkartonozáshoz ajánlott

- Fordulatszám- szabályozás
- Forgásirányváltás
- Mélységállító vezetőhüvely az állandó mélységű sorozatcsavarozás segítségére
- Rögzíthető kapcsoló
- Akasztófül



- Phillips Bit (2db), Mágneses bittartó

Teljesítményfelvétel	570W
Fűrészteljesítmény	Gipszkarton csavar : 5mm
	Önmetező csavar : 6mm
Nyomaték	16/10Nm
Szerszámbefogás (Hex)	6.35mm (1/4")
Fordulatszám	0-4,000/p
Méretek (H x Sz x M)	269x65x207mm
Súly	1.3kg
Kábelhossz	2.5m
Vibráció (csavarozás)	2.5m/s ²
Hangnyomásszint (Lpa)	82dB
Hangteljesítmény (LWA)	93dB

Csavarbehajtó

FS4300

419



Kézreállító kialakítás, alacsony zajszint

- Beépített LED világítás
- Fordulatszám- szabályozás
- Forgásirányváltás
- Alumínium hajtóműház
- Mélységállító vezetőhüvely az állandó mélységű sorozatcsavarozás segítségére
- Akasztófül



- Phillips Bit (2db), Mágneses bittartó

Teljesítményfelvétel	570W
Fűrészteljesítmény	Gipszkarton csavar : 5mm
	Önmetező csavar : 6mm
Nyomaték	16/10Nm
Szerszámbefogás (Hex)	6.35mm (1/4")
Fordulatszám	0-4,000
Méretek (H x Sz x M)	FS4300 : 279x65x207mm
	FS4200 : 269x65x207mm
Súly	1.4kg
Kábelhossz	2.5m
Vibráció (csavarozás)	2.5m/s ²
Hangnyomásszint (Lpa)	82dB
Hangteljesítmény (LWA)	93dB

Csavarbehajtó

FS6300R

419



Csendes működés, magas fordulatszám

- Gyors oldású hálózati kábel
- Beépített LED világítás
- Fordulatszám- szabályozás
- Forgásirányváltás
- Mélységállító vezetőhüvely az állandó mélységű sorozatcsavarozás segítségére
- Akasztófül



- Phillips Bit (2db), Mágneses bittartó

Teljesítményfelvétel	570W
Fűrészteljesítmény	Gipszkarton csavar : 4mm
Nyomaték	11/6Nm
Szerszámbefogás (Hex)	6.35mm (1/4")
Fordulatszám	0-6,000/p
Méretek (H x Sz x M)	FS6300 / FS6300R : 279x65x207mm
	FS6200 : 269x65x207mm
Súly	1.4kg
Kábelhossz	FS6300 / FS6200 : 2.5m
	FS6300R : 4.0m
Vibráció (csavarozás)	2.5m/s ²
Hangnyomásszint (Lpa)	82dB
Hangteljesítmény (LWA)	93dB

Ütvecsavarozó

TD0101F

411



Kompakt kialakítás a tökéletes kezelhetőség

- Kívülről cserélhető szénkefék
- TD0101F: beépített LED segíti a sötét helyeken való munkálatokat
- Fordulatszám- szabályozás
- Forgásirányváltás
- Gumírozott kényelmes markolat
- Alumínium hajtóműház



● Phillips bit

Teljesítményfelvétel	230W
Fűrészteljesítmény	Gépcsavar : M4 - M8
	Standard csavar : M5 - M14
	Magas szakítószilárdságú csavar : M5 - M10
	Ritka menet (hossz): 22 - 90mm
Befogás (Hex)	6,35mm (1/4")
Ütésszám	0-3,200/p
Fordulatszám	0-3,600/p
Nyomaték	100Nm
Méreték (H x Sz x M)	184x67x192mm
Súly	0,99kg
Kábelhossz	2,5m
Vibráció	7,5m/s ²
Hangnyomásszint (Lpa)	90dB
Hangteljesítmény (LWA)	101dB

Ütvecsavarozó

TW0200

411



Tartós alumínium ütőműház, erőteljes nyomaték 200Nm

- Kompakt gépméret (251mm)
- Kívülről cserélhető szénkefék
- Fordulatszám szabályozás
- Forgásirányváltás
- Ergonomikus, gumírozott markolat



● Dugókulcs (3db)

Teljesítményfelvétel	380W
Fűrészteljesítmény	Standard csavar : M10 - M16
	Magas szakítószilárdságú csavar : M10 - M12
	Négyszögletű : 12,7mm (1/2")
Ütésszám	0-2,200/p
Fordulatszám	0-2,200/p
Nyomaték	200Nm
Méreték (H x Sz x M)	251mm
Súly	2,2kg
Kábelhossz	2,5m
Vibráció	8,5m/s ²
Hangnyomásszint (Lpa)	93dB
Hangteljesítmény (LWA)	104dB

Ütvecsavarozó

TW0350

411



Rendkívül nagy nyomaték 350Nm

- Rocker típusú (billenő) kapcsoló, egyszerű forgásirányváltás
- Kívülről cserélhető szénkefék
- Alumínium hajtóműház
- Gumiborítással védett hajtóműház



● Dugókulcs, Koffer

Teljesítményfelvétel	400W
Fűrészteljesítmény	Standard csavar : M12 - M22
	Magas szakítószilárdságú csavar : M12 - M16
	Négyszögletű : 12,7mm (1/2")
Ütésszám	2,000/p
Fordulatszám	2,000/p
Nyomaték	350Nm
Méreték (H x Sz x M)	283x87x233 mm
Súly	3,0kg
Kábelhossz	2,5m
Vibráció	11,5m/s ²
Hangnyomásszint (Lpa)	93dB
Hangteljesítmény (LWA)	104dB

Ütvecsavarozó

6906

100



Erőteljes 588Nm-es nyomaték, nagy igénybevételű munkákra

- Rocker típusú (billenő) kapcsoló, egyszerű forgásirányváltás
- 360fokban elforgatható oldalmarkolat
- 3/4"-os négyszögű szerszám befogás
- Kívülről cserélhető szénkefék



● Oldalmarkolat, Dugókulcs

Teljesítményfelvétel	850W
Fűrészteljesítmény	Standard csavar : M16 - M22
	Magas szakítószilárdságú csavar : M16 - M20
	Négyszögletű : 19mm (3/4")
Ütésszám	1,600/p
Fordulatszám	1,700/p
Nyomaték	588N.m
Méreték (H x Sz x M)	327mm
Súly	5,6kg
Kábelhossz	2,5m
Vibráció	16,5m/s ²
Hangnyomásszint (Lpa)	98dB
Hangteljesítmény (LWA)	109dB

Ütvecsavarozó

TW1000

153



Ütvecsavarozó 1000 Nm nyomatékkal

- Gumiütőkő
- Csúszásmentes, gumírozott markolat
- Forgásirány váltás
- 1" négyszögletű szerszám befogás



● Dugókulcs 24-45, Oldalmarkolat, Koffer

Teljesítményfelvétel	1,200W
Fűrészteljesítmény	Standard csavar : M24 - M30
	Magas szakítószilárdságú csavar : M22 - M24
	Négyszögletű : 25,4mm (1")
Ütésszám	1,500/p
Fordulatszám	1,400/p
Nyomaték	1,000Nm
Méreték (H x Sz x M)	382x121x290 mm
Súly	8,6kg
Kábelhossz	2,5m
Vibráció	17,5m/s ²
Hangnyomásszint (Lpa)	103dB
Hangteljesítmény (LWA)	114dB

Mágnestálpas fúró, Gyémántfúró

Mágnestálpas fúrógép

HB500

Nagy teherbírású mágneses fúró

- Mágneses alaptalp, egy fúróállvány és egy fúrógép egy csomagban összerakva
- Erős mágneses bázis támogatja stabil és kényelmes fúrási munkát
- 2 sebességes mechanikus sebességváltó
- Weldon befogás

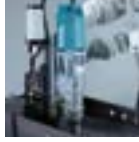

- Gyors kioldású talp, hordtáska, védőburkolat, olaj, szerelőkulcsok,

Teljesítményfelvétel	1,150W
Fúrásteeljesítmény	Acél : 50mm
Fordulatszám	350/650/p
Mágneses szorítóerő	Min. 2000PSI/907kg
Méreték (H x Sz x M)	290x150x450 mm
Súly	17.9kg

Gyémántfúró

DBM131 Vizes és száraz fúrás

Nagy teherbírású vizes gyémántfúró

- Túlterhelés- védelem
- Csúszókapleng
- Rögzíthető kapcsoló a folyamatos munkálatokhoz
- PRC kábellel



Teljesítményfelvétel	1,700W
Fúrásteeljesítmény	Magas seb. fokozat: betonban 70mm
	Alacsonyseb. fokozat: betonban 132mm
Fordulatszám	Magas seb. fokozat (Hi) 0 - 3.000/p
	Alacsony seb. fokozat (Lo) 0 - 1.100/p
Szerszámbefogás	M18
Teljes hossz	354mm
Súly	6.1kg
Kábelhossz	4,0m

Gyémántfúró

DBM230

Három sebességfokozatú hajtómű

- Túlterhelés esetén figyelmeztető LED lámpa
- Lágyindítás
- Rögzíthető kapcsoló a folyamatos munkálatokhoz
- Vizes fúrásokhoz
- Csak állvánnyal használható
- PRC kábellel



Teljesítményfelvétel	2,500W
Fúrásteeljesítmény	Beton (gyémántkoronával) : 230mm
Fordulatszám	3. fok : 1,700/p
	2. fok : 1,040/p
	1. fok : 390/p
Szerszámbefogás	5/4"
Súly	11.2kg

Keverőgép
UT1200

Kompakt kivitel

- Stabil markolókeret
- Gumírozott csúszásmentes markolat
- Max. 120 mm átmérőjű keverőszárral használható
- Egyszerű karbantartás
- Ergonómikus kompakt kivitel
- Festékek, szerkezeti ragasztók, habarcs, glettanyag, egyéb képlékeny anyagok keverésére
- 30kg anyaghoz javasolt
- Keverőszár nélkül szállítva!



Teljesítmény	960W
Szerszámbefogás	M14
Fordulatszám	590/p
Max. keverőszár	120mm
Súly	3.2kg
Kábelhossz	3.15m
Keverhető anyagmennyiség	30kg

Keverőgép
UT1400

Egyszerű használat

- Stabil markolókeret
- Gumírozott csúszásmentes markolat
- Max. 140 mm átmérőjű keverőszárral használható
- Egyszerű karbantartás
- Ergonómikus kompakt kivitel
- Festékek, szerkezeti ragasztók, habarcs, glettanyag, egyéb képlékeny anyagok keverésére
- 50kg anyaghoz javasolt
- Keverőszár nélkül szállítva!



Teljesítmény	1.300W
Szerszámbefogás	M14
Fordulatszám	0 - 900/p
Max. keverőszár	140mm
Súly	5.2kg
Keverhető anyagmennyiség	50kg

Keverőgép
UT1401

Egyszerű használat

- Stabil markolókeret
- Gumírozott csúszásmentes markolat
- Max. 140 mm átmérőjű keverőszárral használható
- Egyszerű karbantartás
- Ergonómikus kompakt kivitel
- Festékek, szerkezeti ragasztók, habarcs, glettanyag, egyéb képlékeny anyagok keverésére
- Kétsebességes hajtómű
- 50kg anyaghoz javasolt
- Keverőszár nélkül szállítva!



Teljesítmény	1.300W
Szerszámbefogás	M14
Fordulatszám (1)	0 - 250/p
(2)	0 - 450/p
Max. keverőszár	140mm
Súly	5.5kg
Keverhető anyagmennyiség	50kg

Keverőgép
UT1600

Egyszerű használat

- Stabil markolókeret
- Gumírozott csúszásmentes markolat
- Max. 180 mm átmérőjű keverőszárral használható
- Egyszerű karbantartás
- Ergonómikus kompakt kivitel
- Festékek, szerkezeti ragasztók, habarcs, glettanyag, egyéb képlékeny anyagok keverésére
- Kétsebességes hajtómű
- 80kg anyaghoz javasolt
- Keverőszár nélkül szállítva!



Teljesítmény	1.800W
Szerszámbefogás	M14
Fordulatszám (1)	0 - 250/p
(2)	0 - 580/p
Max. keverőszár	180mm
Súly	7.1kg
Keverhető anyagmennyiség	80kg

Keverőgép
UT120 140mm (5-1/2")

A legjobb keverőgép disperziós festékek, habarcsok és egyéb képlékeny anyagok keverésére

- Stabil markolókeret
- Konstanselektronika és lágyindítás funkciók
- Max. 140 mm átmérőjű keverőszárral használható
- Rögzíthető kapcsoló folyamatos munkavégzéshez
- Túltelhelés védelem
- Kétsebességes hajtómű
- Keverőszár nélkül szállítva!



Teljesítmény	1.150W
Szerszámbefogás	M14
Fordulatszám	250 - 580/p
Max. keverőszár	140mm
Súly	5.0kg
Kábelhossz	2.5m

Keverőgépek

Keverőgép

UT121

Nagyszerű kezelhetőség

- Stabil markolókeret
- Gumírozott csúsztámentes markolat
- Max. 120 mm átmérőjű keverőszárral használható
- Rögzíthető kapcsoló folyamatos munkavégzéshez
- Festékek, szerkezeti ragasztók, habarcs, glettanyag, egyéb képlékeny anyagok keverésére
- Keverőszár nélkül szállítva!



Teljesítmény	960W
Szerszámbefogás	M14
Fordulatszám	0 - 600/p
Max. keverőszár	120mm
Súly	3.1kg
Kábelhossz	2.5m

Keverőgép

UT1305

303

Kompakt és kézreálló keverőgép

- Festékek, szerkezeti ragasztók, habarcs, glettanyag, egyéb képlékeny anyagok keverésére
- Figyelmeztető lámpa, kábel-, vagy kapcsolóhiba jelzésére
- Max. 165 mm átmérőjű keverőszárral használható
- Rozsdamentes acél keverőszár
- Porvédett motor és szénkefe
- Keverőszár nélkül szállítva!



• Oldalmarkolat

Teljesítmény	850W
Szerszámbefogás	M12
Fordulatszám	1.300/p
Max. keverőszár	165mm
Méreték (H x Sz x M)	356 x 87 x 152mm
Súly	3.3kg
Kábelhossz	2.5m



Keverőgép

UT2204

303

Kompakt és kézreálló keverőgép

- Festékek, szerkezeti ragasztók, habarcs, glettanyag, egyéb képlékeny anyagok keverésére
- Figyelmeztető lámpa, kábel-, vagy kapcsolóhiba jelzésére
- Max. 220 mm átmérőjű keverőszárral használható
- Rozsdamentes acél keverőszár
- Porvédett motor és szénkefe
- Keverőszár nélkül szállítva!



• Oldalmarkolat,

Teljesítmény	850W
Szerszámbefogás	M12 és M14
Fordulatszám	550/p
Max. keverőszár	220mm
Méreték (H x Sz x M)	929x89x152mm
Súly	3.4kg
Kábelhossz	2.5m

□ Csiszolás, vágás, darabolás

Sarokcsiszolók	93-99. oldal
Betoncsiszolók	100. oldal
Vizescsiszolók	100. oldal
Finomcsiszolók	100. oldal
Polírozók	101. oldal
Egyenes csiszolók	102-103. oldal
Kettős köszörűk	103. oldal
Rezgőcsiszolók	104-105. oldal
Excentercsiszolók	105. oldal
Szalagcsiszolók	106-107. oldal





SJS II

SUPER JOINT SYSTEM

A felhasználó felé irányuló vibráció csökkentés

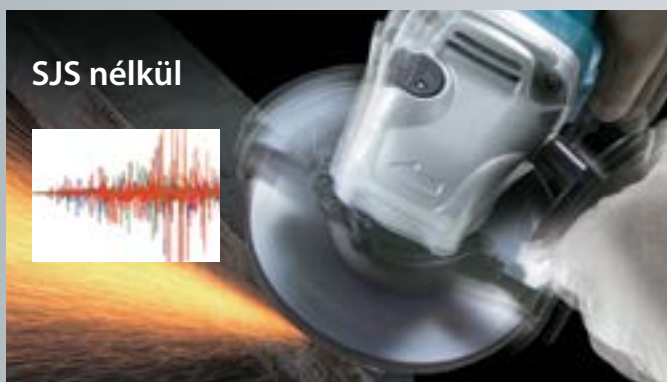

Super Joint System II. működési alapelve

Működése közben a laprugó elnyeli és csökkenti a keletkezett vibrációkat



A vibrációelnyelés működési elve

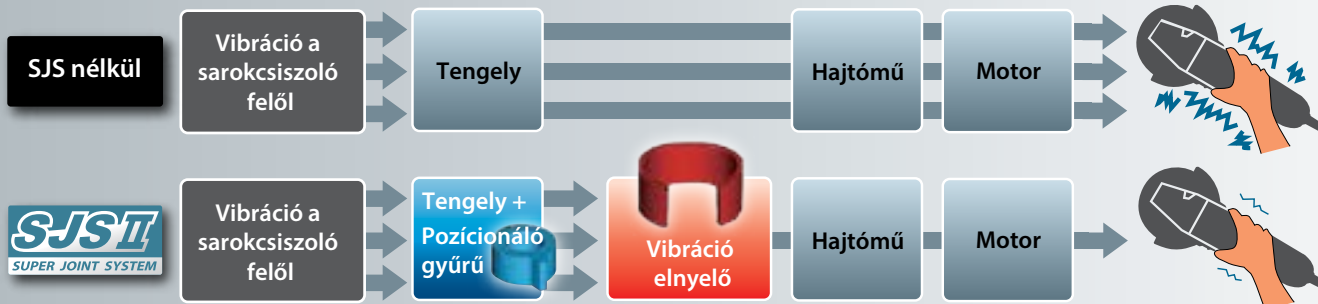

100mm
Sarokcsiszoló

GA4041C, GA4043C, GA4040C,
GA4042C, GA4041, GA4040



115mm
Sarokcsiszoló

GA4541C, GA4543C, GA4540C,
GA4542C, GA4541, GA4540



125mm
Sarokcsiszoló

GA5041C, GA5043C, GA5040C,
GA5042C, GA5041, GA5040



150mm
Sarokcsiszoló

GA6041C, GA6043C, GA6040C,
GA6042C, GA6041, GA6040



115mm, 125mm
Vizes csiszoló

SA4540C, SA4542C
SA5040C, SA5042C

Sarokcsiszoló
GA4530 115mm

 459 
Remek elhelyezésű oldalsó markolat biztosítja a könnyű irányíthatóságot

- Labirintómékek, és porvédett csapágyazás
- Magas minőségű motor, kiváló hőellenállással
- Csúszókapcsoló
- Keskeny hátsó burkolat

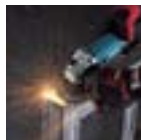

- Körmöskulcs, Védőburkolat, Szorítóanya, Oldalmarkolat

Teljesítményfelvétel	720W
Tárcsaátmérő	115mm
Fordulatszám	11,000/p
Méret (H x Sz x M)	266x128x103mm
Súly	1.8kg
Kábelhossz	2.5m
Vibráció (csiszolás)	2.5m/s ²
Hangnyomásszint (Lpa)	85dB
Hangteljesítmény (LWA)	96dB

Sarokcsiszoló
9557HN 115mm

 325 
Nagy teljesítményű motor, keskeny felépítés

- Labirintómékek, és porvédett csapágyazás
- Tengelyrögzítés
- Csúszókapcsoló
- Speciálisan szigetelt állórész



- Körmöskulcs, Védőburkolat, Szorítóanya, Oldalmarkolat

Teljesítményfelvétel	840W
Tárcsaátmérő	115mm
Fordulatszám	11,000/p
Méret (H x Sz x M)	271x129x106mm
Súly	2.0kg
Kábelhossz	2.5m
Vibráció (csiszolás)	2.5m/s ²
Hangnyomásszint (Lpa)	86dB
Hangteljesítmény (LWA)	97dB

Sarokcsiszoló
9564H 115mm

 325 
Az SJS technológia megelőzi a fogaskerekek károsodását

- Szerszámmentes védőburkolat állítás
- Labirintómékek, és porvédett csapágyazás
- Tengelyrögzítés
- Csúszókapcsoló
- SJS rezgéscsillapítás

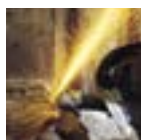

- Körmöskulcs, Védőburkolat, Szorítóanya, Oldalmarkolat

Teljesítményfelvétel	1,100W
Tárcsaátmérő	115mm
Fordulatszám	12,000/p
Méret (H x Sz x M)	299x129x103mm
Súly	2.3kg
Kábelhossz	2.5m
Vibráció (csiszolás)	2.5m/s ²
Hangnyomásszint (Lpa)	84dB
Hangteljesítmény (LWA)	95dB

Sarokcsiszoló
GA4540 115mm

 325 
Továbbfejlesztett "Super Joint System II" vibrációcsillapítás

- Újratervezett, ergonomikus motorház
- Remek elhelyezésű oldalsó markolat
- Csúszókapcsoló
- SJS II. rezgéscsillapítás



- Körmöskulcs, Védőburkolat, Szorítóanya, Oldalmarkolat

Teljesítményfelvétel	1,100W
Tárcsaátmérő	115mm
Fordulatszám	11,000/p
Méret (H x Sz x M)	303x130x116mm
Súly	2.4kg
Kábelhossz	2.5m
Vibráció (csiszolás)	2.5m/s ²
Hangnyomásszint (Lpa)	86dB
Hangteljesítmény (LWA)	97dB

Sarokcsiszoló
GA4540C 115mm

 318 
Továbbfejlesztett "Super Joint System II" vibrációcsillapítás

- Újratervezett, ergonomikus motorház
- Lágyműködés funkció
- Újraindulásgátló funkció
- Remek elhelyezésű oldalsó markolat
- Konstanselektronika
- Fordulatszám szabályozás
- SJS II. rezgéscsillapítás



- Körmöskulcs, Védőburkolat, Szorítóanya, Oldalmarkolat

Teljesítményfelvétel	1,400W
Tárcsaátmérő	115mm
Fordulatszám	2,800-11,000/p
Méret (H x Sz x M)	303x130x116mm
Súly	2.5kg
Kábelhossz	2.5m
Vibráció (csiszolás)	2.5m/s ²
Hangnyomásszint (Lpa)	86dB
Hangteljesítmény (LWA)	97dB

Sarokcsiszoló

GA4541C 115mm

318



Továbbfejlesztett "Super Joint System II" vibrációcsillapítás

- Lágyindítás, és konstanelektronika
- Újraindulásgátló funkció
- Újratervezett, ergonomikus motorház
- Csúszókapcsoló
- SJS II. rezgéscsillapítás
- Fordulatszám szabályozás
- Mechanikus fék, az erőteljes fékezésért



- Körmöskulcs, Védőburkolat, Szorítóanya, Oldalmarkolat

Teljesítményfelvétel	1,400W
Tárcsaátmérő	115mm
Fordulatszám	2,800-11,000/p
Méretek (H x Sz x M)	325x130x121mm
Súly	2,7kg
Kábelhossz	2,5m

125mm-es sarokcsiszolók jelmagyarázata

Modell	Teljesítmény	Újraindulás-gátló funkció	Elektronikus kontroll	Kettős szigetelés	Fordulatszám szabályozás	Elektromos fék	Konstans-elektronika	Lágyindítás funkció
125mm sarokcsiszolók								
GA5040R	1.100W	●	-	●	-	-	-	-
GA5041R	1.100W	●	-	●	-	●	-	-
GA5040	1.100W	-	-	●	-	-	-	-
GA5041	1.100W	-	-	●	-	●	-	-
GA5040C	1.400W	●	●	●	●	-	●	●
GA5041C	1.400W	●	●	●	●	●	●	●
GA5042C	1.400W	-	●	●	●	-	●	●
GA5043C	1.400W	-	●	●	●	●	●	●

- Igen
- Nem

Sarokcsiszoló

GA5030 125mm

459

Remek elhelyezésű oldalsó markolat biztosítja a könnyű irányíthatóságot

- Labirinttömések, és porvédett csapágyazás
- Magas minőségű motor, kiváló hőellenállással
- Műfelett karcsú kialakítása könnyíti a használatot
- Csúszókapcsoló
- Keskeny hátsó burkolat



- Körmöskulcs, Védőburkolat, Szorítóanya, Oldalmarkolat

Teljesítményfelvétel	720W
Tárcsaátmérő	125mm
Fordulatszám	11,000/p
Méretek (H x Sz x M)	266x138x103mm
Súly	1,8kg
Kábelhossz	2,5m
Vibráció (csiszolás)	2,5m/s ²
Hangnyomásszint (Lpa)	85dB
Hangteljesítmény (LWA)	96dB

Sarokcsiszoló

9558HN 125mm

325

Nagy teljesítményű motor, keskeny felépítés

- Labirinttömések, és porvédett csapágyazás
- Speciálisan szigetelt állórész
- Tengelyrögzítés
- Csúszókapcsoló



- Körmöskulcs, Védőburkolat, Szorítóanya, Oldalmarkolat

Teljesítményfelvétel	840W
Tárcsaátmérő	125mm
Fordulatszám	11,000/p
Méretek (H x Sz x M)	271x139x106mm
Súly	2,1kg
Kábelhossz	2,5m
Vibráció (csiszolás)	2,5m/s ²
Hangnyomásszint (Lpa)	86dB
Hangteljesítmény (LWA)	97dB

Sarokcsiszoló
GA5040R / GA5040 125mm

 325 

Továbbfejlesztett "Super Joint System II" vibrációcsillapítás

- Újratervezett, ergonomikus motorház
- Remek elhelyezésű oldalmarkolat
- Csúszókapcsoló
- SJS II. rezgéscsillapítás
- GA5040R : Újraindulásgátló funkció



- Körmöskulcs, Védőburkolat, Szorítóanya, Oldalmarkolat

Teljesítményfelvétel	1,100W
Tárcsaátmérő	125mm
Fordulatszám	11,000/p
Méret (H x Sz x M)	303x140x116mm
Súly	2,4kg
Kábelhossz	2,5m
Vibráció (csiszolás)	2,5m/s ²
Hangnyomásszint (Lpa)	86dB
Hangteljesítmény (LWA)	97dB

Sarokcsiszoló
GA5040C 125mm

 318 

Továbbfejlesztett "Super Joint System II" vibrációcsillapítás

- Újratervezett, ergonomikus motorház
- Fordulatszám szabályozás
- Konstanselektronika
- SJS II. rezgéscsillapítás
- Újraindulásgátló funkció



- Körmöskulcs, Védőburkolat, Szorítóanya, Oldalmarkolat

Teljesítményfelvétel	1,400W
Tárcsaátmérő	125mm
Fordulatszám	2,800-11,000/p
Méret (H x Sz x M)	303x140x116mm
Súly	2,5kg
Kábelhossz	2,5m

Sarokcsiszoló
GA5041R / GA5041 125mm

 318 

Továbbfejlesztett "Super Joint System II" vibrációcsillapítás

- Újratervezett, ergonomikus motorház
- Remek elhelyezésű oldalmarkolat
- Csúszókapcsoló
- SJS II. rezgéscsillapítás
- GA5041R : Újraindulásgátló funkció

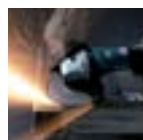

- Körmöskulcs, Védőburkolat, Szorítóanya, Oldalmarkolat

Teljesítményfelvétel	1,100W
Tárcsaátmérő	125mm
Fordulatszám	11,000/p
Méret (H x Sz x M)	GA5041R : 303x140x116mm GA5041 : 325x140x121mm
Súly	2,7kg
Kábelhossz	2,5m

Sarokcsiszoló
GA5041C 125mm

 318 

Továbbfejlesztett "Super Joint System II" vibrációcsillapítás

- Újratervezett, ergonomikus motorház
- Mechanikus motorfék
- Konstanselektronika
- SJS II. rezgéscsillapítás
- Újraindulásgátló funkció
- Fordulatszám szabályozás
- Mechanikus fék, az erőteljes fékezésért



- Körmöskulcs, Védőburkolat, Szorítóanya, Oldalmarkolat

Teljesítményfelvétel	1,400W
Tárcsaátmérő	125mm
Fordulatszám	2,800-11,000/p
Méret (H x Sz x M)	325x140x121mm
Súly	2,7kg
Kábelhossz	2,5m

Sarokcsiszoló
9565CR 125mm

 318 

Nagy teljesítményű motor, keskeny felépítés

- Szerszámmentes védőburkolat állítás
- Labirintómétek, és porvédett csapágyazás
- Lágyindítás funkció
- Konstanselektronika
- Önkioldó szénkefék
- SJS I. technológia - megelőzi a fogaskerekek károsodását
- Újraindulásgátló funkcióval



- Körmöskulcs, Védőburkolat, Szorítóanya, Oldalmarkolat

Teljesítményfelvétel	1,400W
Tárcsaátmérő	125mm
Fordulatszám	12,000/p
Méret (H x Sz x M)	299x139x103mm
Súly	2,2kg
Kábelhossz	2,5m

Sarokcsiszoló

9565CVR125mm

318

Nagy teljesítményű motor, keskeny felépítés

- Szerszámmentes védőburkolat állítás
- Labirintómékek, és porvédett csapágyazás
- Lágyindítás funkció
- Konstanselektronika - Önkioldó szénkefék
- Fordulatszám szabályozás
- SJS I. technológia - megelőzi a fogaskerekek károsodását
- Úraindulásgátló funkcióval



- Körmöskulcs, Védőburkolat, Szorítóanya, Oldalmarkolat

Teljesítményfelvétel	1,400W
Tárcsaátmérő	125mm
Fordulatszám	2,800-12,000/p
Méret (H x Sz x M)	299x139x103mm
Súly	2,2kg
Kábelhossz	2,5m

Sarokcsiszoló

9565CLR 125mm

318

Nagy teljesítményű motor, keskeny felépítés

- Ideális az alacsony sebességű csiszolásokhoz
- Szerszámmentes védőburkolat állítás
- Labirintómékek, és porvédett csapágyazás
- Fordulatszám szabályozás
- Úraindulásgátló funkcióval



- Körmöskulcs, Védőburkolat, Szorítóanya, Oldalmarkolat

Teljesítményfelvétel	1,400W
Tárcsaátmérő	125mm
Fordulatszám	2,000-7,800/p
Méret (H x Sz x M)	311x125x114mm
Súly	1,9kg
Kábelhossz	2,5m

Sarokcsiszoló

9565PCV 125mm

318

Könnyű kezelhetőség, egyszerű használat

- Remek elhelyezésű oldalmarkolat
- Konstanselektronika
- Tartós fogaskerekek és csapágyazás
- Fordulatszám szabályozás
- SJS I. technológia - megelőzi a fogaskerekek károsodását
- Ideális kialakítás kesztyűben végzett munkához



- Körmöskulcs, Védőburkolat, Szorítóanya, Oldalmarkolat

Teljesítményfelvétel	1,400W
Tárcsaátmérő	125mm
Fordulatszám	2,800-12,000/p
Méret (H x Sz x M)	307x139x103mm
Súly	2,4kg
Kábelhossz	2,5m

Sarokcsiszoló

GA5021 125mm

303

Markolatba épített kapcsoló, mely lehetővé teszi a kesztyűben való munkát

- Porálló konstrukció
- Gumírozott puha markolat a kényelmesebb munka érdekében
- Karcsú és tartós
- SJS I. technológia - megelőzi a fogaskerekek károsodását

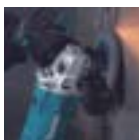

- Körmöskulcs, Védőburkolat, Szorítóanya, Oldalmarkolat

Teljesítményfelvétel	1,050W
Tárcsaátmérő	125mm
Fordulatszám	11,000/p
Méret (H x Sz x M)	384x139x120mm
Súly	2,7kg
Kábelhossz	2,5m

Sarokcsiszoló

GA5021C 125mm

253

Nagy teljesítmény, kidolgozott konstrukció

- Markolatba épített kapcsoló, mely lehetővé teszi a kesztyűben való munkát
- Újraindulásgátló funkció
- Gumírozott puha markolat a kényelmesebb munka érdekében
- Konstanselektronika



- Körmöskulcs, Védőburkolat, Szorítóanya, Oldalmarkolat

Teljesítményfelvétel	1,450W
Tárcsaátmérő	125mm
Fordulatszám	10,000/p
Méret (H x Sz x M)	390x139x120mm
Súly	2,9kg
Kábelhossz	2,5m

Sarokcsiszoló
9566CR 150mm

318

Nagy teljesítményű motor, keskeny felépítés

- Szerszámmentes védőburkolat állítás
- Labirinttmécsék, és porvédett csapágyazás
- Lágyindítás funkció
- Konstanelektronika
- Önkioldó szénkefék
- SJS I. technológia - megelőzi a fogaskerekek károsodását
- Úrindulásgátló funkcióval



- Körmöskulcs, Védőburkolat, Szorítóanya, Oldalmarkolat

Teljesítményfelvétel	1,400W
Tárcsaátmérő	150mm
Fordulatszám	10,000/p
Méret (H x Sz x M)	299x169x103mm
Súly	2.4kg
Kábelhossz	2.5m

Sarokcsiszoló
9566CVR 150mm

318

Nagy teljesítményű motor, keskeny felépítés

- Szerszámmentes védőburkolat állítás
- Labirinttmécsék, és porvédett csapágyazás
- Lágyindítás funkció
- Konstanelektronika - Önkioldó szénkefék
- Fordulatszám szabályozás
- SJS I. technológia - megelőzi a fogaskerekek károsodását
- Úrindulásgátló funkcióval

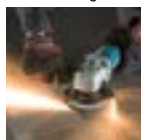

- Körmöskulcs, Védőburkolat, Szorítóanya, Oldalmarkolat

Teljesítményfelvétel	1,400W
Tárcsaátmérő	150mm
Fordulatszám	4,000-10,000/p
Méret (H x Sz x M)	299x169x103mm
Súly	2.3kg
Kábelhossz	2.5m

Sarokcsiszoló
GA6021 150mm

303

Nagy kapcsoló, mely lehetővé teszi a kesztyűben való munkát

- Porálló konstrukció
- Gumírozott markolat a jobb irányíthatóság érdekében
- Keskeny felépítmény, tartós kivitel
- SJS I. technológia - megelőzi a fogaskerekek károsodását

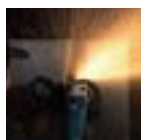

- Körmöskulcs, Védőburkolat, Szorítóanya, Oldalmarkolat

Teljesítményfelvétel	1,050W
Tárcsaátmérő	150mm
Fordulatszám	10,000/p
Méret (H x Sz x M)	384x172x120mm
Súly	2.8kg
Kábelhossz	2.5m

Sarokcsiszoló
GA6021C 150mm

253

Konstanelektronikával felszerelt modell

- Nagy kapcsoló, mely lehetővé teszi a kesztyűben való munkát
- Úrindulásgátló funkció
- Gumírozott puha markolat a kényelmesebb munka érdekében
- Konstanelektronika
- SJS I. technológia - megelőzi a fogaskerekek károsodását

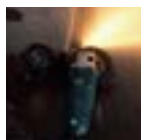

- Körmöskulcs, Védőburkolat, Szorítóanya, Oldalmarkolat

Teljesítményfelvétel	1,450W
Tárcsaátmérő	150mm
Fordulatszám	9,000/p
Méret (H x Sz x M)	390x169x120mm
Súly	3.0kg
Kábelhossz	2.5m

Sarokcsiszoló
GA6040C01 150mm

318

Továbbfejlesztett "Super Joint System II" vibrációcsillapítás

- Lágyindítás
- Úrindulásgátló funkció
- Újratervezett, ergonomikus motorház
- Remek elhelyezésű oldalmarkolat
- Fordulatszám szabályozás



- Körmöskulcs, Védőburkolat, Szorítóanya, Oldalmarkolat

Teljesítményfelvétel	1,400W
Tárcsaátmérő	150mm
Fordulatszám	4,000-9,000/p
Méret (H x Sz x M)	303x171x116mm
Súly	2.6kg
Kábelhossz	2.5m

Sarokcsiszolók

Sarokcsiszoló

GA6041C 150mm

318



Továbbfejlesztett "Super Joint System II" vibrációcsillapítás

- Mechanikus motorfék
- Lágyműindítás
- Újraindulásgátló funkció
- Újratervezett, ergonomikus motorház
- Remek elhelyezésű oldalmarkolat
- Fordulatszám szabályozás



- Körmöskulcs, Védőburkolat, Szorítóanya, Oldalmarkolat

Teljesítményfelvétel	1,400W
Tárcsaátmérő	150mm
Fordulatszám	4,000-9,000/p
Méret (H x Sz x M)	325x171x121mm
Súly	2.8kg
Kábelhossz	2.5m

Sarokcsiszoló

GA7010C 180mm

204

Kompakt, kis súlyú és remek teljesítményű sarokcsiszoló újraindulásgátló funkcióval

- Könnyű súlyú, erőteljes gép
- Konstanselektronika
- Túlterhelés elleni védelem óvja a motort a túlmelegedéstől
- Lágyműindítás funkció
- Önkioldó szénkefék
- Szerszámmentes védőburkolat állítás



- Körmöskulcs, Védőburkolat, Szorítóanya, Oldalmarkolat

Teljesítményfelvétel	2,000W
Tárcsaátmérő	180mm
Fordulatszám	8,400/p
Méret (H x Sz x M)	453x200x137mm
Súly	4.3kg
Kábelhossz	2.5m

Sarokcsiszoló

GA7020 180mm

204

Kiemelkedő tartósság, robusztus külső

- Szerszámmentes burkolatállítás
- Tengelyrögzítés
- Markolatba épített kapcsoló
- Kívülről cserélhető szénkefék
- Kiváló por és szennyeződés elleni védelem
- GA7020R: Lágyműindítás és újraindulásgátló funkcióval



- Körmöskulcs, Védőburkolat, Oldalmarkolat

Teljesítményfelvétel	2,200W
Tárcsaátmérő	180mm
Fordulatszám	8,500/p
Méret (H x Sz x M)	473x200x140mm
Súly	GA7020: 5.5kg GA7020R: 5.6kg
Kábelhossz	2.5m

Sarokcsiszoló

GA7030RF 180mm

204

Nagy teljesítményű motor, újraindulásgátló funkcióval és tengelykapcsolóval

- Rezgéselnyelő puha oldalmarkolat a jobb irányíthatóság érdekében
- Mindkét irányba 90 fokban elforgatható hátsó markolat
- A forgó-, és állórész speciális epoxigyanta struktúrája fokozottan kopásálló
- Lágyműindítás funkció
- Labirinttömítéses konstrukció a szennyeződés ellen
- Szinterezett, tartós fogaskerekek



- Körmöskulcs, Védőburkolat, Oldalmarkolat

Teljesítményfelvétel	2,400W
Tárcsaátmérő	180mm
Fordulatszám	8,500/p
Méret (H x Sz x M)	503x200x140mm
Súly	6.3kg
Kábelhossz	2.5m

Sarokcsiszoló

GA7040RF 180mm

204



- Körmöskulcs, Védőburkolat, Oldalmarkolat

Nagy teljesítményű motor, kiváló tartósság újraindulásgátló funkcióval

- Rezgéselnyelő puha oldalmarkolat a jobb irányíthatóság érdekében
- Mindkét irányba 90 fokban elforgatható hátsó markolat
- A forgó-, és állórész speciális epoxigyanta struktúrája fokozottan kopásálló
- Lágyműindítás funkció, tengelykapcsoló
- Labirinttömítéses konstrukció a szennyeződés ellen
- Szinterezett, tartós fogaskerekek

Teljesítményfelvétel	2,600W
Tárcsaátmérő	180mm
Fordulatszám	8,500/p
Méret (H x Sz x M)	503x200x140mm
Súly	6.4kg
Kábelhossz	2.5m

Sarokcsiszoló

GA9010C 230mm

204 

Kompakt, kis súlyú és remek teljesítményű sarokcsiszoló (újraindulásgátló funkcióval)

- Könnyű súlyú, erőteljes gép
- Konstanselektronika
- Túlterhelés elleni védelem óvja a motort a túlmelegedéstől
- Lágyindítás funkció
- Önkioldó szénkefék



- Körmöskulcs, Védőburkolat, Oldalmarkolat

Teljesítményfelvétel	2,000W
Tárcsaátmérő	230mm
Fordulatszám	6,000/p
Méret (H x Sz x M)	453x250x137mm
Súly	4,5kg
Kábelhossz	2,5m

Sarokcsiszoló

GA9050R 230mm

204 

Osztályának legkompaktabb gépe

- Elforgatható markolat
- Újraindulásgátló funkció
- Kis súlyú gép
- Lágyindítás funkció



- Körmöskulcs, Védőburkolat, Oldalmarkolat

Teljesítményfelvétel	2,000W
Tárcsaátmérő	230mm
Fordulatszám	6,600/p
Méret (H x Sz x M)	455x250x132mm
Súly	4,8kg
Kábelhossz	2,5m

Sarokcsiszoló

GA9020 230mm

204 Nagy teljesítményű motor, kiváló tartosság
GA9020R : újraindulásgátló funkcióval

- Porvédett konstrukció
- Szerszámmentes védőburkolat állítás
- Tengelyrögzés
- Markolatba épített kapcsoló
- Kívülről cserélhető szénkefék

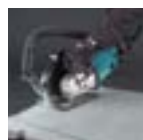

▼GA9020R



- Körmöskulcs, Védőburkolat, Oldalmarkolat

Teljesítményfelvétel	2,200W
Tárcsaátmérő	230mm
Fordulatszám	6,600/p
Méret (H x Sz x M)	473x249x140mm
Súly	5,9kg
Kábelhossz	2,5m

Sarokcsiszoló

GA9030RF 230mm

204 Nagy teljesítményű motor, kiváló tartosság
újraindulásgátló funkcióval

- Rezgéselnyelő puha oldalmarkolat a jobb irányíthatóság érdekében
- Mindkét irányban 90 fokban elforgatható hátsó markolat
- A forgó-, és állórész speciális epoxigyanta struktúrája fokozottan kopásálló
- Lágyindítás funkció, tengelykapcsoló
- Labirinttömítéses konstrukció a szennyeződés ellen
- Szinterezett, tartós fogaskerekek



- Körmöskulcs, Védőburkolat, Oldalmarkolat

Teljesítményfelvétel	2,400W
Tárcsaátmérő	230mm
Fordulatszám	6,600/p
Méret (H x Sz x M)	503x250x140mm
Súly	6,5kg
Kábelhossz	2,5m

Sarokcsiszoló

GA9040RF 230mm

204 

Új

Nagy teljesítményű motor, kiváló tartosság
újraindulásgátló funkcióval

- Rezgéselnyelő puha oldalmarkolat a jobb irányíthatóság érdekében
- Mindkét irányban 90 fokban elforgatható hátsó markolat
- A forgó-, és állórész speciális epoxigyanta struktúrája fokozottan kopásálló
- Lágyindítás funkció
- Labirinttömítéses konstrukció a szennyeződés ellen
- Szinterezett, tartós fogaskerekek
- Tengelykapcsoló



- Körmöskulcs, Védőburkolat, Oldalmarkolat

Teljesítményfelvétel	2,600W
Tárcsaátmérő	230mm
Fordulatszám	6,600/p
Méret (H x Sz x M)	503x250x140mm
Súly	6,9kg
Kábelhossz	2,5m

Betoncsiszolók, Vizescsiszolók, Finomcsiszolók

Betoncsiszoló

PC5000C 125mm

253



Megfelelő gép betoncsiszolóhoz

- Kétkézes kialakítás
- Biztonsági rögzíthető kapcsoló
- Lágyindítás funkció
- Konstanselektronika
- Tengelyrögzítés
- Porszívóhoz csatlakoztatható



- Gyémánttárcsa, Körmoskulcs, Imbuszkulcs, Porzsák, Hordtáska

Teljesítményfelvétel	1,400W
Tárcsaátmérő	125mm
Belső átmérő	22.23mm
Fordulatszám	10,000/p
Méret (H x Sz x M)	437x235x195mm
Súly	4.0kg
Kábelhossz	5.0m

Betoncsiszoló

PC5001C 125mm

253



Megfelelő gép betoncsiszolóhoz

- Állítható csiszolási mélység
- Konstanselektronika
- Újraindulásgátló funkció
- Túlterhelés védelem
- Lágyindítás funkció
- Porelszívóhoz csatlakoztatható



- Gyémánttárcsa, Körmoskulcs, Imbuszkulcs, Porzsák, Hordtáska

Teljesítményfelvétel	1,400W
Tárcsaátmérő	125mm
Belső átmérő	22.23mm
Fordulatszám	10,000
Méret (H x Sz x M)	437x235x195mm
Súly	4.0kg
Kábelhossz	5.0m

Vizescsiszoló

PW5000CH

318



Kövek polírozásához ideális gép

- Erőteljes 900 W-os motor túlterhelés védelemmel
- Fordulatszám szabályozás, konstans elektronikával
- Három vízcsatorna biztosítja a csiszolópárna egyenletes nedvesítését
- Jól elhelyezett, ellenőrizhető vízcsatlakozás és csap
- Csak biztonsági leválasztó-transzformátorral használható
- Konstanselektronika



- Tépőzárás tányér, Oldalmarkolat, Szerelőkulcsok

Teljesítményfelvétel	900W
Tárcsaátmérő	125mm
Belső átmérő	22.23mm
Fordulatszám	10,000/p
Méret (H x Sz x M)	437x235x195mm
Súly	4.0kg
Kábelhossz	5.0m

Finomcsiszoló

SA5040C 125mm

318

Új



Továbbfejlesztett "Super Joint System II" vibrációcsillapítás

- Túlterhelés védelem
- Konstanselektronika
- Újraindulásgátló funkció
- Új vonalvezetési, tartós anyagból készült hajtóműház



- Gumitányér, Oldalmarkolat, Szerelőkulcsok

Teljesítményfelvétel	1,400W
Tárcsaátmérő	125mm
Teljesítmény	Pad : 115mm
Fordulatszám	2,000-7,800/p
Méret (H x Sz x M)	315x115x121mm
Súly	2.2kg
Kábelhossz	2.5m

Finomcsiszoló

SA7000C 180mm

204



Kompakt, könnyű gép, nagy teljesítményű motorral

- Hatékony köszörülés, csiszolás
- Túlterhelés védelem, konstanselektronika
- Fordulatszám állító tárcsa (6 fok. 1500-4000/p)
- Kézreálló hajtóműház, műanyag védőburkolattal
- Lágyindítás, tengelyrögzítés
- Konstanselektronika



- Tépőzárás gumitányér, Kengyelmarkolat, Polírsapka, Imbuszkulcs

Teljesítményfelvétel	1,600W
Tárcsaátmérő	180mm
Teljesítmény	Pad : 180mm
Fordulatszám	1,500-4,000/p
Méret (H x Sz x M)	453x170x136mm
Súly	3.4kg
Kábelhossz	2.5m

Polírozó
9227CB 180mm

 303 
Fordulatszám- szabályozás beállító tárcsa segítségével

- Porvédett motor és hajtómű
- Rögzíthető kapcsoló
- Lágyindítás funkció
- Konstanselektronika
- Tengelyrögztetés



- Polírsapka, Imbuszkulcs

Teljesítményfelvétel	1,200W
Tárcsaátmérő	180mm
Fordulatszám	0 - 3,000
Teljes hossz	470mm (18-1/2")
Súly	9227CB : 3.1kg (6.8lbs)
	9227CB : 3.0kg (6.6lbs)
Kábelhossz	2.5m (8.2ft)

Polírozó
9237CB 180mm
Fordulatszám- szabályozás beállító tárcsa segítségével

- Porvédett motor és hajtómű
- Rögzíthető kapcsoló
- Lágyindítás funkció
- Konstanselektronika
- Kengyelmarkolat, tengelyrögztetés
- Fém hajtóműház, gumírozott markolat



- Polírsapka, Kengyelmarkolat, Imbuszkulcs

Teljesítményfelvétel	1,200W
Tárcsaátmérő	180mm
Fordulatszám	0 - 600 - 3,200/p
Méreték (H x Sz x M)	431x198x188mm
Súly	3.4kg
Kábelhossz	2.5m

Polírozó
PV7000C 180mm (7")

 303 
Profi eszköz, lakk, fa, fém és természetes kő felületek polírozására

- Alacsony fordulatszámon még a vastagon lakkozott felülettel is megbirkózik
- 2 sebességi fokozat
- Konstans elektronikával
- Fordulatszám-állítási lehetőség
- Kiegyensúlyozott, 90°-ban elfordítható markolat



- Tépőzárás tányér, Oldalmarkolat, Szerelőkulcs

Teljesítményfelvétel	900W
Tárcsaátmérő	165mm
Polírozó felét	180mm
Fordulatszám	600 - 2,000/p
Méreték (H x Sz x M)	210x220x82mm
Súly	2.1kg
Kábelhossz	2.5m

Csiszológép
GV6010 150mm

 64 
Erőteljes motor

- Profi berendezés lakk, fém, fa és nyerskő felületi megmunkálásához
- Rögzíthető kapcsoló
- Különösen halk használat
- Porvédett motor és hajtómű



- Csiszolótárcsa, Gumitányér, Oldalmarkolat, Szerelőkulcs

Teljesítményfelvétel	440W
Tárcsaátmérő	150mm
Fordulatszám	4,500/p
Méreték (H x Sz x M)	200x74x181mm
Súly	1.2kg
Kábelhossz	2.5m

Egyenes csiszolók

Egyenescsiszoló

GD0600 6mm
325

Módfelett karcsú kialakítása könnyíti a használatot

- Porvédett konstrukció
- Karos kapcsoló a könnyű egykezes működtetéshez
- Kösztörüléshez, sorjázáshoz, lemunkáláshoz javasolt
- Alumínium présöntvény ház 35mm-es nyakátmérővel
- 43mm-es EURO nyakméret állványba rögzítéshez
- Zajnyomásszint DIN szerinz 73 dB
- Ideális kialakítás kesztyűben végzett munkához



● Szorítópatron, Szerelőkulcs

Teljesítményfelvétel	400W
Befogópatron	6mm
Fordulatszám	25,000/p
Max. csiszolótárcsa	38mm
Méret (H x Sz x M)	358x82x82mm
Súly	1.7kg
Kábelhossz	2.5m

Egyenescsiszoló

GD0601 6mm
325

Kis méret, könnyű

- Porvédett konstrukció
- Karos kapcsoló a könnyű egykezes működtetéshez
- Kösztörüléshez, sorjázáshoz, lemunkáláshoz javasolt
- Alumínium présöntvény ház 35mm-es nyakátmérővel
- 43mm-es EURO nyakméret állványba rögzítéshez

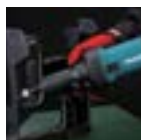

● Szorítópatron, Szerelőkulcs

Teljesítményfelvétel	400W
Befogópatron	6mm
Fordulatszám	25,000/p
Max. csiszolótárcsa	38mm
Méret (H x Sz x M)	359x82x82mm
Súly	1.7kg
Kábelhossz	2.5m

Egyenescsiszoló

GD0602 6mm
325

Rövid orr a pontos munkálatokhoz

- Csúszásmentes gumirozott markolat
- Rögzítógombos kapcsoló
- Keskeny kézreálló felépítés
- Magas hőállóság



● Szorítópatron, Szerelőkulcs

Teljesítményfelvétel	400W
Befogópatron	6mm
Fordulatszám	25,000/p
Max. csiszolótárcsa	38mm
Méret (H x Sz x M)	264x82x82mm
Súly	1.4kg
Kábelhossz	2.5m

Egyenescsiszoló

GD0800C 8mm
318

Erőteljes csiszoló, külső sorjázáshoz, lemunkáláshoz

- Szabadalmazott "super joint" (SJS) rendszer
- 43mm-es EURO nyakméret állványba rögzítéshez
- Porvédett golyóscsapágy
- Konstanselektronika
- Lágyindítás
- Fordulatszám állító tárcsa



● Szorítópatron, Szerelőkulcs

Teljesítményfelvétel	750W
Befogópatron	6mm
Fordulatszám	7,000 - 28,000/p
Méret (H x Sz x M)	371x75x75mm
Súly	1.7kg
Kábelhossz	2.5m

Egyenescsiszoló

GD0810C 8mm
318

Nagy sebességű rúdcsiszoló max. 8 mm-es befogópatronnal

- Ergonomikus karcsú kialakítás lehetővé teszi a szűk helyeken való munkálatokat
- Labirintómékek
- Ideális belső felületek pl. keréktárcsák csiszolására, festékek eltávolítása stb.
- Szabadalmazott "super joint" (SJS) rendszer
- Excentrikus fejkialakítás



● Szorítópatron, Szerelőkulcs

Teljesítményfelvétel	750W
Befogópatron	3,6,8mm
Fordulatszám	1,800-7,000/p
Teljes hossz	371mm
Súly	1.7kg
Kábelhossz	2.5m

Egyenes csiszolók, Kettős köszörűk

Egyenescsiszoló

GD0801C 8mm

318

Új



● Szorítópatron, Szerelőkulcs

Magas sebességű egyenes csiszoló

- Max. befogópatron 8mm
- Kézreálló oldalsó markolat
- Köszörüléshez, sorjázáshoz, lemunkáláshoz javasolt
- Fordulatszám szabályozás
- Könnyűindítás funkció
- Konstanselektronika

Teljesítményfelvétel	750W
Befogópatron	3,6,8mm
Fordulatszám	7,000-29,000/p
Max. csiszolótárcsa	38mm
Méreték (H x Sz x M)	390x75x88mm
Súly	2.0kg
Kábelhossz	2.5m

Egyenescsiszoló

GD0811C 8mm

318

Új



● Szorítópatron, Szerelőkulcs

Alacsony sebességű egyenes csiszoló

- Max. befogópatron 8mm
- Kézreálló oldalsó markolat
- Fordulatszám szabályozás
- Könnyűindítás funkció
- Konstanselektronika
- Excentrikus fejkialakítás

Teljesítményfelvétel	750W
Befogópatron	3,6,8mm
Fordulatszám	1,800-7,000/p
Max. csiszolótárcsa	38mm
Méreték (H x Sz x M)	390x75x88mm
Súly	2.0kg
Kábelhossz	2.5m

Kettősköszörű

GB602 150mm

Stabil és hatékony köszörű

- Egyenletes futás
- Beépített kettős világítás
- Nagyítós védőburkolat
- Állítható munkaasztal



● Köszörűkorong, Szerelőkulcsok, Védőszemüveg

Teljesítményfelvétel	250W
Korongméret	150mm
Furatátmérő	12.7mm
Fordulatszám	2,850 (50Hz) / 3,450 (60Hz)
Méreték (H x Sz x M)	375x205x286mm
Súly	9.2kg

Kettősköszörű tartóval

GB602W 150mm

Egyenletes futásteljesítmény

- Egyenletes futás
- Beépített kettős világítás
- Nagyítós védőburkolat
- Állítható munkaasztal
- Tárcsaélező feltét



● Köszörűkorong, Szerelőkulcsok, Védőszemüveg

Teljesítményfelvétel	250W
Korongméret	150mm
Furatátmérő	12.7mm
Fordulatszám	2,850 (50Hz) / 3,450 (60Hz)
Méreték (H x Sz x M)	375x205x286mm
Súly	9.0kg

Kettősköszörű

GB801 205mm (8")

Stabil és hatékony köszörű

- Egyenletes futás
- Beépített kettős világítás
- Nagyítós védőburkolat
- Állítható munkaasztal



● Köszörűkorong, Szerelőkulcsok, Védőszemüveg

Teljesítményfelvétel	550W
Korongméret	205mm
Furatátmérő	15.88mm
Fordulatszám	2,850 (50Hz) / 3,450 (60Hz)
Méreték (H x Sz x M)	395x265x333mm
Súly	19.8kg

Rezgőcsiszoló

B03710 / B03711

64

Ergonomikus kialakítás - könnyű zelhetőség, biztos fogás

- B03711: Fordulatszám szabályozás
- Tartós alumínium porvédő talp
- Erőteljes, nagy teljesítményű motor, újratervezett hűtőrendszerrel
- Rögzíthető kapcsoló a folyamatos munkavégzéshez



▼B03711



- Csiszolópapír, Lyukasztótalp, Papírporsák tartóval

Teljesítményfelvétel	190W
Talpméret	92 x 185mm
Papír méret	93 x 228mm
Rezgésszám	B03711 : 4,000-11,000/p B03710 : 11,000/p
Méreték (H x Sz x M)	253x92x153mm
Súly	1,6kg
Kábelhossz	2,0m

Rezgőcsiszoló

B04555

419

Erőteljes motor, alacsony vibrációs és alacsony zajszint

- Merev alumínium talp csökkenti a zajt, és az élettartamot is növeli
- Extra alacsony vibráció, kettős kiegyensúlyozó mechanizmussal
- Hatékony porelszívás a talp 6 furatán keresztül
- Egykezes munkavégzést lehetővé tevő ergonomikus markolat
- Kompakt, kézreálló szerszám finom csiszoláshoz
- Tépőzáras papírrögzítés



▼B04555



- Csiszolópapír, Lyukasztótalp, Papírporsák tartóval

Teljesítményfelvétel	200W
Talpméret	112 x 102mm
Papír méret	114 x 102mm
Rezgésszám	14,000/p
Méreték (H x Sz x M)	131x112x141mm
Súly	1,1kg
Kábelhossz	2,0m

Rezgőcsiszoló

B04557

419

Könnyen megfogható és irányítható

- Merev alumínium talp csökkenti a zajt, és az élettartamot is növeli
- Extra alacsony vibráció
- Igen egyszerű papírcsere
- Egykezes munkavégzést lehetővé tevő ergonomikus markolat
- Kompakt, kézreálló szerszám finom csiszoláshoz
- Porelszívás csiszolótalpon keresztül
- Porszívóhoz is csatlakoztatható



- Csiszolópapír, Lyukasztótalp, Papírporsák tartóval

Teljesítményfelvétel	180W
Talpméret	112 x 102mm
Papír méret	114 x 140mm
Rezgésszám	14,000/p
Méreték (H x Sz x M)	131x112x137mm
Súly	1,0kg
Kábelhossz	2,0m

Rezgőcsiszoló

B04565

419

A háromszögű alakú talpméretének köszönhetően optimális a sarkok, szűk helyek csiszolására

- Nagy teljesítményű motor
- Ergonomikus markolat csúsztasmentes gumirozott borítással
- Beépített porelszívás
- Adapter segítségével porszívóhoz is csatlakoztatható



- Porszák

Teljesítményfelvétel	200W
Talpméret	112 x 190mm
Papír méret	114 x 232mm
Rezgésszám	14,000/p
Méreték (H x Sz x M)	219x112x139mm
Súly	1,2kg
Kábelhossz	2,0m

Rezgőcsiszoló

B04900V

419

Minimális rezgés, mely csökkenti a munka közbeni fáradtság érzetét

- Regésszám szabályozás
- Hatékony porelszívás a talplemezen keresztül
- Porszívóhoz csatlakoztatható
- Gyorsan cserélhető tépőzáras csiszolópapír
- Csúsztasmentes markolat



- Csiszolópapír, Lyukasztótalp, Papírporsák tartóval

Teljesítményfelvétel	330W
Talpméret	115 x 229mm
Papír méret	115 x 232mm
Rezgésszám	4,000-10,000/p
Méreték (H x Sz x M)	289mm
Súly	2,7kg
Kábelhossz	2,5m

Rezgőcsiszoló

9046

419



Nagyteljesítményű gép profi igényeknek

- Kompakt, kézreálló szerszám finom csiszolóshoz
- Tépőzáras és hagyományos csiszolópapírral is használható
- Merev alu talp csökkenti a zajt, és biztosít hosszabb élettartamot
- Extra alacsony vibráció
- Hatékony elszívás a talp 6 furatán keresztül
- Egykezes munkavégzést lehetővé tevő ergonomikus markolat



- Papírporszák tartóval, Csiszolópapír

Teljesítményfelvétel	600W
Talpméret	115 x 229mm
Papír méret	115 x 280mm
Rezgésszám	6,000/p
Teljes hossz	283mm
Orbit diameter	5mm
Súly	3.1kg
Kábelhossz	2.5m

Excentercsiszoló

B05030 / B05031

419



Erős motor tartós kivitel

- Tépőzáras papírrögzítés
- Erős golyócsapágy
- Ergonomikus, csúszásmentes gumi felület
- Porvédett kapcsoló
- Fékezőgyűrű az azonnali megállításához a gép kikapcsolásakor
- B05031 : Fordulatszám szabályozás



- Csiszolópapír, Papírporszák tartóval

Teljesítményfelvétel	300W
Talpméret	123mm
Papír méret	125mm
Rezgésszám	B05031 : 4,000-12,000/p
	B05030 : 12,000/p
Méret (H x Sz x M)	153x123x153mm
Súly	1.3kg
Kábelhossz	2.0m

Excentercsiszoló

B05041

64



Ergonomikus kialakítás, kényelmes markolat, könnyű irányíthatóság

- Erőteljes motor
- Erős golyócsapágy
- Beépített poreszívás
- Nagy poreszívási arány
- Fordulatszám szabályozás



- Csiszolópapír, Papírporszák tartóval

Teljesítményfelvétel	300W
Talpméret	123mm
Papír méret	125mm
Rezgésszám	4,000-12,000/p
Méret (H x Sz x M)	218x123x153mm
Súly	1.4kg
Kábelhossz	2.0m

Excentercsiszoló

B06030

419



Kivételesen alacsony vibráció, agresszív csiszolás

- Kétkézes professzionális csiszoló
- Fordulatszám szabályozás
- Fékezőgyűrű a finom indításhoz és az azonnali megállításához
- Porvédett golyócsapágy
- Tépőzáras papírrögzítés
- B06030J : MaKPac koffer



- Csiszolópapír, Papírporszák tartóval, Imbuszkulcs

Teljesítményfelvétel	310W
Talpméret	150mm
Papír méret	150mm
Rezgésszám	4,000-10,000/p
Teljes méret	309mm
Rezgőkör	3.0mm
Súly	2.4kg
Kábelhossz	2.5m

Excentercsiszoló

B06040

318



Tökéletes sokoldalúság - durva csiszolás, finomcsiszolás, polírozás

- Fékezőgyűrű a finom indításhoz és az azonnali megállításához
- A gép kialakításánál a legfőbb szempont a legjobb irányíthatóság
- Fordulatszám szabályozás
- Konstanselektronika
- B06040J : MaKPac koffer



- Csiszolópapír, Papírporszák tartóval, Imbuszkulcs

Teljesítményfelvétel	750W
Talpméret	150mm
Papír méret	150mm
Rezgésszám	1,600-5,800/p
Teljes hossz	316mm
Rezgőkör	5.5mm
Súly	2.8kg
Kábelhossz	2.5m

Szalagcsiszolók

Keskeny szalagcsiszoló

9031 30mm x 533mm
411 

Állítható szalagsebesség különböző anyagok megmunkálásához

- Problémamentes csiszolás szűk térben
- Hosszú sima talpfelület a sík csiszoláshoz
- Fém, üveg, kerámia stb. csiszolására javasolt
- Porszívóhoz csatlakoztatható



● Csiszolószalag, Oldalmarkolat, Porzsák

Teljesítményfelvétel	550W
Szalagméret	30 x 533mm
Szalagsebesség	200 - 1,000m/p
Teljes hossz	380mm
Súly	2.1kg
Kábelhossz	2.0m

Keskeny szalagcsiszoló

9032 9mm x 533mm
411 

Max. csiszolási mélység 110 mm

- 100°-ban forgatható csiszolótalp
- Fordulatszám szabályozás
- Precíz szalagvezetés az orrkeréknél
- Gyorskioldó kar a gyors papírcseréhez
- Robosztus alu hajtóműház
- Porszívóhoz csatlakoztatható



● Csiszolószalag,

Teljesítményfelvétel	500W
Szalagméret	9 x 533mm
Szalagsebesség	300 - 1,700m/p
Max. csiszolási mélység	110mm
Teljes hossz	420mm
Súly	1.6kg
Kábelhossz	2.5m

Szalagcsiszoló

9910 76mm x 457mm
411 

Kompakt és kiegyensúlyozott gép, könnyű kezelhetőséggel

- Tökéletes csiszolás a széleken is
- Automatikus szalagvezetés
- Hatékony porszívás
- Tartós szíjhajtás alumínium fogazott tárcsákkal
- Rögzíthető kapcsoló



● Csiszolószalag, Porzsák

Teljesítményfelvétel	650W
Szalagméret	76 x 457mm
Szalagsebesség	270m/p
Teljes hossz	262mm
Súly	2.7kg
Kábelhossz	2.5m

Szalagcsiszoló

9911 76mm x 457mm
411 

Kompakt és kiegyensúlyozott gép, fordulatszám szabályozással

- Tökéletes csiszolás a széleken is
- Automatikus szalagvezetés
- Hatékony porszívás
- Tartós szíjhajtás alumínium fogazott tárcsákkal
- Rögzíthető kapcsoló



● Csiszolószalag, Porzsák

Teljesítményfelvétel	650W
Szalagméret	76 x 457mm
Szalagsebesség	9911 : 75 - 270m/p
Teljes hossz	262mm
Súly	2.7kg
Kábelhossz	2.5m

Szalagcsiszoló

9404 100 mm x 610mm

303 

Nagy porgyűjtési kapacitás, alacsony zajszint (85dB)

- Tökéletes csiszolás a széleken is
- Automatikus szalagvezetés
- Hatékony porelszívás
- Fordulatszám szabályozás
- 9404J : MaKPaC koffer



● Csiszolószalag, Porzsák

Teljesítményfelvétel	1,010W
Szalagméret	100 x 610mm
Szalagssebesség	210 - 440m/p
Teljes hossz	334mm
Súly	4.8kg
Kábelhossz	5.0m

Szalagcsiszoló

9403 100mm x 610mm

303 

Erőteljes motor, mindennapos profi használatra

- Kategóriájának az egyik legcsendesebb szalagcsiszolója (84db)
- Porszívóhoz csatlakoztatható
- Labirintómítéses konstrukció a szennyeződés ellen
- 360 fokban elforgatható porzsák, a legkényelmesebb munkákhoz
- 9403J : MaKPaC koffer



● Csiszolószalag, Porzsák

Teljesítményfelvétel	1,200W
Szalagméret	100 x 610mm
Szalagssebesség	500m/p
Teljes hossz	353mm
Súly	5.7kg
Kábelhossz	5.0m

Szalagcsiszoló

9924DB 76mm x 610mm

100 

Megbízható kiegyensúlyozott gép, remek műszaki paraméterekkel

- Kedvező súlyelosztás és hosszú talp biztosít jó megmunkálási felületet
- 76 és 100mm széles szalaggal is használható
- Rögzítve is használható, opcionális állványa: STEX122299
- Pormentes kialakítás, erőteljes elszívással
- Alacsony porkibocsátás



● Csiszolószalag, Porzsák

Teljesítményfelvétel	850W
Szalagméret	100/76 x 610, 620mm
Szalagssebesség	400m/p
Teljes hossz	355mm
Súly	4.8kg
Kábelhossz	5.0m

□ Vágás, darabolás

Gyémántvágók	109. oldal
Horonyvágók	109. oldal
Fémdarabolók	110. oldal
Lemezvágók	110-111. oldal
Folyamatos lyukasztók	111. oldal



Gyémántvágó
4157KB 180mm

153

**Nagy átlátszó porgyűjtő tartály,
a tisztább és pontosabb munkálatokért**

- Téglá, betonelemek, tűzgátló anyagok, márvány stb. vágására javasolt
- Nagy teljesítményű 1.400W-os motor
- Porvédett kapcsoló és golyócsapágy biztosítja, hosszabb élettartamot



● Gyémánttárcsa, Szerelőkulcs

Teljesítményfelvétel	1,400W
Vágásteljesítmény	0°-nál : 58mm
	45°-nál : 29mm
Tárcsaátmérő	180mm
Fordulatszám	5,800/p
Tengelyátmérő	22,23mm
Teljes hossz	354mm
Súly	5,6kg
Kábelhossz	4,0m

Falhoronyvágó
SG1251 150mm

318

Új
Hornyok, csatornák kialakítására javasolt gép

- Túlfeszültség elleni védelem
- Lágyműködés funkció
- Optimális áttétel, nagy nyomatékkal
- Konstanselektronika
- Vágásmélység állítás



● 2db gyémánttárcsa, Szerelőkulcs

Teljesítményfelvétel	1,400W
Vágásteljesítmény	Mélység : 0-30mm
	Szélesség : 6-30mm
Tárcsaátmérő	125mm
Fordulatszám	10,800/p
Tengelyátmérő	22,23mm
Méret (H x Sz x M)	350x151x178mm
Súly	4,5kg

Falhoronyvágó
SG150 150mm

318

Hornyok, csatornák kialakítására javasolt gép

- Lágyműködés funkció
- Optimális áttétel, nagy nyomatékkal
- Konstanselektronika, az optimális terhelést jelző piros/zöld LED-del
- Nagy vágásmélység, kis súly

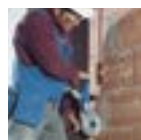

● Szerelőkulcs (Tárcsa nem tartozéka a gépnek)

Teljesítményfelvétel	1,800W
Vágásteljesítmény	Mélység : 7-43mm
Tárcsaátmérő	150mm
Fordulatszám	7,800/p
Tengelyátmérő	22,23mm
Teljes hossz	410mm
Súly	5,7kg
Vibráció	3,2m/s ²
Hangnyomásszint (Lpa)	91dB
Hangteljesítmény (LWA)	110dB

Falhoronyvágó
SG180 150mm

318

Hornyok, csatornák kialakítására javasolt gép

- Kompakt kialakítású motorház
- Túlterhelés elleni védelem
- Nagy vágásmélység, kis súly

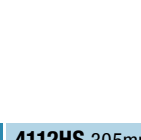

● Szerelőkulcs

Teljesítményfelvétel	1,800W
Vágásteljesítmény	Mélység : 7-45mm
	Szélesség : 7-35mm
Tárcsaátmérő	180mm
Fordulatszám	4,100/p
Tengelyátmérő	22,23mm
Méret (H x Sz x M)	504x197x250mm
Súly	6,0kg

Gyémántvágó
4112HS 305mm

204

305mm-es gyémánttárcsával 100mm-es max. vágásmélység

- 4112HS: Lágyműködés funkció
- Sima és kényelmes vágás
- Fokozatmentes mélységállítás
- Száraz vágásokhoz
- Porelszívóhoz is csatlakoztatható
- SJS - Torziós csillapító rendszer



● Szerelőkulcs, (Gyémánttárcsa nem tartozéka a gépnek)

Teljesítményfelvétel	4112HS : 2,400W
	4112H : 1,650W
Vágásteljesítmény	Max. vágás : 100mm
Tárcsaátmérő	305mm
Fordulatszám	5,000/p
Tengelyátmérő	25,4mm
Teljes hossz	648mm
Súly	11,4kg
Kábelhossz	2,5m

Falhoronyvágók, Fémdarabolók, Lemezvágók

Gyorsdaraboló

2414EN 355mm
203

Megfelel az Új EU normáknak

- Tengelyrögzítés
- Gyorssatu
- Szikrafogó
- Beépített hordfogantyú
- Biztonsági kapcsoló
- Mindkét oldalon zárt mozgó védőburkolat



- Vágótárcsa, Szerelőkulcs

Teljesítményfelvétel	2,000W
Tárcsaátmérő	355mm
Belső átmérő	25.4mm
Fordulatszám	3,800/p
Méret (H x Sz x M)	500x280x620mm
Súly	17.6kg
Kábelhossz	2.5m

Fémvágó kézi körfűrész

4131 185mm
303

185mm-es tárcsaátmérőjű fémvágó, 6mm vastagságú acélokhoz

- Gyors, szikramentes vágás
- Acél vágása 6mm-ig, minimális forgács-, és szikraképződéssel
- Gyorsoldású porgyűjtő védőburkolat
- Hóálló motor nagy igénybevételhez
- Rozsdamentes acél talplemez
- Speciális Cermet-fogú tárcsával



- Fűrész tárcsa, Imbusz kulcs, Védőszemüveg

Teljesítményfelvétel	1,100W
Vágásteljesítmény	Max. vágás: 63mm
Tárcsaátmérő	185mm
Fordulatszám	3,500/p
Teljes hossz	358mm
Tengelyátmérő	30mm
Súly	5.1kg
Kábelhossz	2.5m

Daraboló fűrész

LC1230 305mm
203

Gyors vágások, pontos munka

- Szerszámmentes szögállítás
- Tengelyrögzítés
- Mindkét oldalon zárt mozgó védőburkolat
- Gyorssatu
- Beépített hordfogantyú
- Forgácsgyűjtő



- Vágótárcsa, Szerelőkulcs, Védőszemüveg

Teljesítményfelvétel	1,750W
Vágásteljesítmény	0°-nál : 115mm 0°-nál : 75x150mm 45°-nál : 90mm 45°-nál : 85x85mm
Fordulatszám	1,300/p
Tengelyátmérő	25.4mm
Méret (H x Sz x M)	516x306x603mm
Súly	19.3kg
Kábelhossz	2.5m

Fémvágó szalagfűrész

2107FK 305mm
303

120 x 120mm vágásteljesítmény, kiváló egyensúly

- Speciális alumínium ház a nehéz munkakörülményekhez
- Fordulatszám szabályozás a különböző anyagokhoz, illetve felületekhez
- Állítható ütköző a különböző felhasználásokhoz
- Erős fényű munkafelület-megvilágítás fénycsóval
- Állványba fogható
- Szalagfüggően fa vágására is alkalmas



- Szalagfűrészlap, Imbusz kulcs, Koffer

Teljesítményfelvétel	710W
Vágásteljesítmény	Kerek alakú munkadarab : 120mm Négyzetes munkadarab : 120x120mm
Szalagsebesség	60m - 105m/p
Szalagméret	1140x13x05mm
Méret (H x Sz x M)	508x188x256mm
Súly	6.0kg
Kábelhossz	2.5m

Lemezvágó

JS1000 1.0mm
459

Gyors és egyszerű vágások

- Kompakt és kis súlyú gép
- Minimum vágási sugár 30mm
- Kettős penge
- Sorjamentes vágás
- Forgácskivetés felfelé



- Imbusz kulcs, Idomszer

Teljesítményfelvétel	380W
Vágásteljesítmény	Acél 400 N/mm ² : 1.0mm Acél 600 N/mm ² : 0.7mm Acél 800 N/mm ² : 0.5mm Alumínium 200 N/mm ² : 2.5mm
Min. vágás sugár	30mm
Fordulatszám	4,500
Méret (H x Sz x M)	322x70x78mm
Súly	1.4kg
Kábelhossz	2.5m

Lemezvágók, Folyamatos lyukasztók

Lemezvágó

JS1601 1.6mm
459

Esztétikus kialakítás, remek irányíthatóság

- Főként egyenes vágásokra
- Ergonómikus, puha markolat
- Sorjamentes vágás
- Kettős penge



- Imbuszkulcs, Idomszer

Teljesítmény/felvétel	380W
Vágásteljesítmény	Acél 400 N/mm ² : 1.6mm Acél 600 N/mm ² : 1.2mm Acél 800 N/mm ² : 0.8mm Alumínium 200 N/mm ² : 2.5mm
Min. vágás sugár	250mm
Fordulatszám	4,500
Méret (H x Sz x M)	320x70x78mm
Súly	1.4kg
Kábelhossz	2.5m

Lemezvágó

JS1602 1.6mm
459

Keskeny építési forma, lehetővé teszi a szűk helyeken való munkálatokat

- Jó elhelyezési tolókapcsoló
- A JS1600 modellel megegyező penge
- Kettős penge
- Sorjamentes vágás



- Imbuszkulcs

Teljesítmény/felvétel	380W
Vágásteljesítmény	Steel up to 400 N/mm ² : 1.6mm Steel up to 600 N/mm ² : 1.2mm Steel up to 800 N/mm ² : 0.8mm Alumínium up to 200 N/mm ² : 2.5mm
Min. vágás sugár	30mm
Fordulatszám	4,000/p
Méret (H x Sz x M)	255x74x146mm
Súly	1.6kg
Kábelhossz	2.5m

Lemezvágó

JS3201J 3.2mm
303

Robusztus kivétel, a csúszásmentes fogantyú biztosítja a könnyű kezelhetőséget

- Esztétikus felépítés
- Alacsony zajszint (81 dB)
- A protektor lehetővé teszi a sima vágást miközben megvédi a motorházat a fémhulladéktól



- Beépített kés, Imbuszkulcs, MAKPAC koffer

Teljesítmény/felvétel	710W
Vágásteljesítmény	Acél 400 N/mm ² : 3.2mm Acél 600 N/mm ² : 2.5mm Acél 800 N/mm ² : 1.5mm Alumínium 200 N/mm ² : 4.0mm
Min. vágás sugár	50mm
Fordulatszám	1,600/p
Méret (H x Sz x M)	213x90x239mm
Súly	3.4kg
Kábelhossz	2.5m

Folyamatos lyukasztó 1.6mm-ig

JN1601 1.6mm
411

Egyszerű bélyegző és matrica csere

- Keskeny építési forma
- 360°-ban elforgatható matrica
- Mérőhornyok lemezvastagság méréséhez
- Forgáskivetés lefelé
- Trapéz és hullámlemezhez is ajánlott



- Imbuszkulcs, Szerelőkulcs

Teljesítmény/felvétel	550W
Vágásteljesítmény	Acél 400 N/mm ² : 1.6mm Acél 600 N/mm ² : 2.5mm Acél 800 N/mm ² : 0.8mm Alumínium 200 N/mm ² : 2.5mm
Min. vágás sugár	Külső széle : 50mm Belső széle : 45mm
Fordulatszám	2,200/p
Teljes hossz	261mm
Súly	1.6kg
Kábelhossz	2.0m

Folyamatos lyukasztó 3,5mm-ig

JN3201J 3.2mm
303

Robusztus kivétel, a csúszásmentes fogantyú biztosítja a könnyű kezelhetőséget

- A JN3200-es modellel megegyező penge
- Esztétikus felépítés



- Imbuszkulcs, Szerelőkulcs, MAKPAC koffer

Teljesítmény/felvétel	710W
Vágásteljesítmény	Acél 400 N/mm ² : 3.2mm Acél 600 N/mm ² : 2.5mm Acél 800 N/mm ² : 1.0mm Alumínium 200 N/mm ² : 3.5mm
Min. vágás sugár	50mm
Fordulatszám	1,300/p
Méret (H x Sz x M)	225x90x254mm
Súly	3.4kg
Kábelhossz	2.5m

□ Fűrészelés, gyalulás, marás

Körfűrészek	113-115. oldal
Gérvágók	116-118. oldal
Asztali körfűrészek	119. oldal
Szalagfűrészek	119. oldal
Orrfűrészek	120. oldal
Szűrőfűrészek	121. oldal
Gyalu	122-123. oldal
Kefegép	123. oldal
Rotációs vágó	124. oldal
Élmarók	124. oldal
Láncmarók	124. oldal
Lapostiplimaró	125. oldal
Felsőmarók	125-126. oldal
Kombináltmaró	126. oldal



Körfűrész
5604R 165mm

303

Hosszú élettartamú, rendkívül terhelhető csapágyazás

- Hasítókés a biztonságos vágáshoz
- Alacsony zajszint (85dB)
- Kényelmes fogantyú
- Burkolatba épített porelszívó csong
- HM tárcsával szállítva



- Fűrész tárcsa, Párhuzamvezető, Imbuszkulcs

Teljesítményfelvétel	950W
Max. vágásteljesítmény	0°-nál : 54mm
	45°-nál : 35mm
Tárcsaátmérő	165mm
Fordulatszám	5,000/p
Tengelyátmérő	20mm
Teljes hossz	320mm
Súly	3,9kg
Kábelhossz	2,5m

Körfűrész
HS6101 165mm

174

Kompakt és könnyű súlyú gép

- Elektronikus fék Twin LED Job Light.
- Porelfújó funkció a szabad rálátás és a precíz fűrészlap-vezetés érdekében
- Beépített iker LED lámpa
- Ergonomikus kialakítású puha markolat, csúszásmentes felülettel
- HS6101J : MaKPac koffer



- Fűrész tárcsa, Párhuzamvezető, Porelszívócsong, Imbuszkulcs

Teljesítményfelvétel	1,100W
Max. vágásteljesítmény	0°-nál : 54,5mm
	45°-nál : 39,5mm
	50°-nál : 35,5mm
Tárcsaátmérő	165mm
Fordulatszám	5,500/p
Tengelyátmérő	20mm
Méretek (H x Sz x M)	297x246x246mm
Súly	3,7kg
Kábelhossz	2,5m

Körfűrész
5704R 190mm

303

Alacsony zajszint, megnövel használat közbeni komfort érzés

- Hosszú élettartamú, rendkívül terhelhető csapágyazás
- Hasítókés a biztonságos vágáshoz
- Hajtóműörgítés tárcsacseréhez
- Egyszerű szögállítás
- Kívülről cserélhető szénkefék



- Fűrész tárcsa, Párhuzamvezető, Porelszívócsong, Imbuszkulcs

Teljesítményfelvétel	1,200W
Max. vágásteljesítmény	0°-nál : 66mm
	45°-nál : 46mm
Tárcsaátmérő	190mm
Fordulatszám	4,900/p
Tengelyátmérő	30mm
Teljes hossz	345mm
Súly	4,9kg
Kábelhossz	2,5m

Körfűrész
HS7101 190mm

174

Kompakt és könnyű súlyú gép

- Elektronikus fék Twin LED Job Light.
- Porelfújó funkció a szabad rálátás és a precíz fűrészlap-vezetés érdekében
- Beépített iker LED lámpa
- Ergonomikus kialakítású puha markolat, csúszásmentes felülettel
- HS7101J : MaKPac koffer



- Fűrész tárcsa, Párhuzamvezető, Porelszívócsong, Imbuszkulcs

Teljesítményfelvétel	1,400W
Max. vágásteljesítmény	0°-nál : 67mm
	45°-nál : 48,5mm
	50°-nál : 43,5mm
Tárcsaátmérő	190mm
Fordulatszám	5,500/p
Tengelyátmérő	30mm
Méretek (H x Sz x M)	310x246x258mm
Súly	4,0kg
Kábelhossz	2,5m

Körfűrész
N5900B 235mm
Egyszerű mélységállítás

- Biztonsági kapcsoló
- Egyszerű mélységállítás
- Hajtóműörgítés tárcsacseréhez
- Acél tárcsavédő burkolat
- Kívülről cserélhető szénkefék
- Porszívóhoz csatlakoztatható



- Fűrész tárcsa, Párhuzamvezető, Imbuszkulcs

Teljesítményfelvétel	2,000W
Max. vágásteljesítmény	90°-nál : 85mm
	45°-nál : 60mm
Tárcsaátmérő	235mm
Tengelyátmérő	30mm
Fordulatszám	4,100/p
Méretek (H x Sz x M)	380x255x287mm
Súly	7,2kg
Kábelhossz	2,5m

Körfűrész

5705R 190mm

Erőteljes 1400 W-os motor

- Hasítókés a biztonságos vágáshoz
- Stabil vágásmélység-beállítás ollós mechanizmussal
- Porszívóhoz csatlakoztatható
- Kívülről cserélhető szénkefék
- 5705RK - Koffer



- Fűrész tárcsa, Párhuzamvezető, Porelszívócsonk, Imbuszkulcs

Teljesítményfelvétel	1.400W
Max. vágásteljesítmény	0°-nál : 66mm 45°-nál: 46mm
Tárcsaátmérő	190mm
Fordulatszám	4.800/p
Tengelyátmérő	30mm
Méret (H x Sz x M)	356x253x250mm
Súly	5.7kg
Kábelhossz	2.5m

Körfűrész

5903R 235mm

203

Egyszerű működtetés

- Hasítókés a biztonságos vágáshoz
- Stabil vágásmélység-beállítás ollós mechanizmussal
- Motorfék
- Lágyindítás
- Hajtóműöngzítés tárcsacseréhez
- Porszívóhoz csatlakoztatható



- Fűrész tárcsa, Párhuzamvezető, Porelszívócsonk, Imbuszkulcs

Teljesítményfelvétel	2.000W
Max. vágásteljesítmény	0°-nál : 85mm 45°-nál: 64mm
Tárcsaátmérő	235mm
Fordulatszám	4.500/p
Tengelyátmérő	30mm
Méret (H x Sz x M)	400x235x286mm
Súly	7.2kg
Kábelhossz	2.5m

Körfűrész

5103R 270mm

203

Lágyindítás funkció lehetővé teszi a zökkenőmentes indítást

- Szorítócsavaros mélységállító
- Lágyindítás
- SJS rendszer csökkenti a zajt és vibrációt
- Dönthető 0 - 45 °-ig
- Állítható fogantyú a kényelmesebb munkavégzésért



- Fűrész tárcsa, Párhuzamvezető, Porelszívócsonk, Imbuszkulcs

Teljesítményfelvétel	2.100W
Max. vágásteljesítmény	0°-nál : 100mm 45°-nál: 73mm
Tárcsaátmérő	270mm
Fordulatszám	3.800/p
Tengelyátmérő	30mm
Méret (H x Sz x M)	442x200x322mm
Súly	9.4kg
Kábelhossz	2.5m

Körfűrész

5104S 260mm / 270mm

203

Ötletes szerkezet és nagy teljesítmény

- SJS rendszer csökkenti a zajt és vibrációt, javítva a vágás minőségét
- Torziós csillapító és lágyindítás védi a motort és a fogaskerékajtást
- Porszívóhoz csatlakoztatható
- A kompakt burkolat miatt alacsonyabb súly
- Merev fröccsöntött alutalp
- Jól olvasható skála a mélységállítón



- Fűrész tárcsa, Párhuzamvezető, Porelszívócsonk, Imbuszkulcs

Teljesítményfelvétel	2.100W
Max. vágásteljesítmény	0°-nál : 95 / 100mm 45°-nál : 69 / 73mm
Tárcsaátmérő	260 / 270mm
Fordulatszám	3.800/p
Tengelyátmérő	30mm
Méret (H x Sz x M)	405x315x323mm
Súly	9.2kg
Kábelhossz	2.5m

Körfűrész

5143R 355mm

203 

Egyszerű működtetés

- Szorítócsavaros mélységállító
- Lágyindítás
- SJS rendszer csökkenti a zajt és vibrációt
- Dönthető 0 - 60 °-ig
- Állítható fogantyú a kényelmesebb munkavégzésért
- Hasítóképes a biztonságos vágáshoz



- Fűrész tárcsa, Párhuzamvezető, Imbuszkulcs

Teljesítményfelvétel	2,200W
Max. vágásteljesítmény	0°-nál : 130mm
	45°-nál : 90mm
Tárcsaátmérő	355mm
Fordulatszám	2,700/p
Tengelyátmérő	30mm
Teljes hossz	607mm
Súly	14.0kg
Kábelhossz	2.5m

Merülő körfűrész

SP6000 165mm

303 

Erőteljes hordozható merülő körfűrész, tiszta munka

- Portűrő kivétel
- Mélységállító a százkamentes vágáshoz
- Konstanselektronika
- Ferde vágás - 1° - 48° között
- Fordulatszám szabályozás
- SP6000J : MakPac koffer



- Fűrész tárcsa, Párhuzamvezető, Imbuszkulcs

Teljesítményfelvétel	1,300W
Max. vágásteljesítmény	0°-nál : 56mm
	45°-nál : 40mm
	48°-nál : 38mm
Tárcsaátmérő	165mm
Fordulatszám	2,000 - 5,800/p
Tengelyátmérő	20mm
Méretek (H x Sz x M)	341x225x250mm
Súly	4.4kg
Kábelhossz	2.5m



Gérvágók, Asztali körfűrészek

Gérvágó átfordítható

LF1000 260mm
153
Flipper

Könnyű átalakíthatóság - Asztali körfűrész és gérvágó

- Mozgástartománya oldalirányban 2x 45°
- Ferde vágás balra, 0° és 45° között
- Pontos egyenes-, szög-, és döntött vágás
- Lágyindítás, elektromos fék, konstanselektronika
- Stabil aluöntvény gépszal
- Újraindulás gátoló



- Fűrész tárcsa, Porzsák, Szorító, Párhuzamvezető, Szögvezető, Beállító háromszög

Teljesítményfelvétel	1,650W
Max. vágásteljesítmény	0°-nál : 20x210mm 45°-nál: 50x150mm
Tárcsaátmérő	260mm
Fordulatszám	2,700/p
Tengelyátmérő	30mm
Méreték (H x Sz x M)	Méter saw : 660x650x1,220mm Table saw: 660x650x1,060mm
Súly	36.0kg
Kábelhossz	2.5m

Gérvágó kombinált

LH1040 260mm
153

Rendkívüli sokoldalúság, Erőteljes 1650 W-os motor

- Ferde vágás balra, 0° és 45° között
- Lágyindítás és elektromos fék
- Mozgástartománya függőlegesen 52°, oldalirányban 2x 47°
- Erős alu felépítmény
- Nagy vágókapacitás (69x130 mm, felső asztalon 40 mm)
- LH1040F : Beépített LED lámpa



- Fűrész tárcsa, Porzsák, Szorító, Párhuzamvezető, Szögvezető, Beállító háromszög

Teljesítményfelvétel	1,650W
Max. vágásteljesítmény	0°-nál : 93x95mm 45°-nál: 53x95mm
Tárcsaátmérő	260mm
Fordulatszám	4,800/p
Tengelyátmérő	30mm
Méreték (H x Sz x M)	530x476x535mm
Súly	14.3kg
Kábelhossz	2.5m

Gérvágó kombinált

LH1200FL 305mm
153

Maximális 200mm vágószélesség

- Erős alu felépítmény
- Mindkét oldalon zárt mozgó védőburkolat
- Lézer vonal lehetővé teszi az egyszerű és pontos vágásokat
- 4 LED lámpa segíti a sötétben való munkálatokat



- Fűrész tárcsa, Porzsák, Szorító, Párhuzamvezető, Szögvezető, Beállító háromszög

Teljesítményfelvétel	1,650W
Max. vágásteljesítmény	0°-nál : 95x155mm 45°-nál : 64x155mm
Tárcsaátmérő	305mm
Fordulatszám	3,800/p
Tengelyátmérő	30mm
Méreték (H x Sz x M)	610x535x692mm
Súly	20.7kg
Kábelhossz	2.5m

Gérvágófűrész

LS0714 190mm
153

Kettős csúszó mechanizmus könnyebbé teszi a munkát

- Nagy vágókapacitás (52x300 mm)
- Ferde vágás balra 0° és 45° között, jobbra 0° és 5° között
- Mozgástartománya függőlegesen 52°, oldalirányban 2x 45°
- LS0714FL : Fluoreszkáló megvilágítás + Flexibilis lámpa



- Fűrész tárcsa, Porzsák, Szorító, Párhuzamvezető, Szögvezető, Beállító háromszög

Teljesítményfelvétel	1,010W
Max. vágásteljesítmény	0°-nál : 52x300mm 45°-nál : 52x212mm
Tárcsaátmérő	190mm
Fordulatszám	6,000/p
Tengelyátmérő	20mm
Méreték (H x Sz x M)	670x430x458mm
Súly	13.1kg
Kábelhossz	2.5m

Gérvágó

MLS100 305mm
153

Erős, pontos konstrukció

- Kilenc fix pozíció
- Ferde vágás balra, 0° és 45° között
- Elektromos fék és biztonsági kapcsoló
- Porszívóhoz csatlakoztatható



- Fűrész tárcsa, Porzsák, Szorító, Asztal hosszabbító, Beállító háromszög

Teljesítményfelvétel	1,500W
Max. vágásteljesítmény	0°-nál : 75x130mm 45°-nál : 75x90mm
Tárcsaátmérő	255mm
Fordulatszám	4,200/p
Tengelyátmérő	30mm
Méreték (H x Sz x M)	610x485x515mm
Súly	14.7kg
Kábelhossz	2.5m

DXT
Deep and Exact Cutting Technology

Mély és pontos vágás technológia

A gép forgórészének tengelyéhez viszonyítva, a fűrész tárcsát a 3 fogaskerekes meghajtásnak köszönhetően alacsonyabban lehet elhelyezni. A vágásnak megfelelő, automatikusan mozgó hátsó védőburkolat lehetővé teszi, hogy a maximum vágási mélység 165mm-re növekedjen (LS1216L). Előtétfa használatával a maximális vágás mérete 120x250mm. További jellemzők: megnövelt alátámasztási felület, állítható dupla csúszósín, négyoszlopos, kis és nagy keresztmetszetű munkadarabokat egyaránt nagy biztonsággal rögzítő satu.

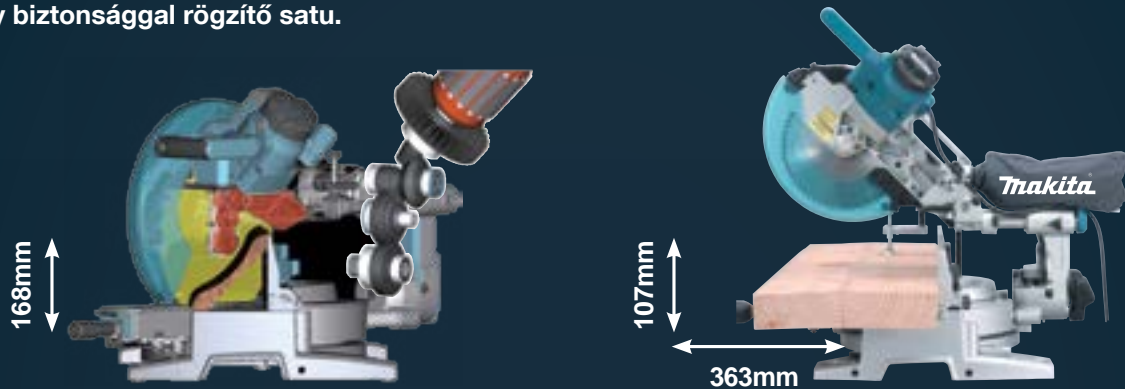

Lézer kapcsoló
(Csak az LS1216L modellnél)

Gumírozott markolat
- A gép kényelmesebb használatáért

Lézer segédfény
(Csak az LS1216L modellnél)

Fotó: LS1216L



A burkolatba épített állítható lézerfény növeli a vágás pontosságát

Mozgatási skála
Jobbra 60°-ban,
balra 52°-ban
elforgatható asztal

Függőleges rögzítő satu

Gérvágók, Asztali körfűrészek

Gérvágó

LS1040 255mm
153

Erős, pontos konstrukció

- Mozgástartománya függőlegesen 52°, oldalra mindkét irányba 45°
- Ferde vágás balra, 0° és 45° között
- LS1040F : Fénycső, flexibilis állványval



- Porzsák, Szorító, Párhuzamvezető, Szögvezető, Beállító háromszög

Teljesítményfelvétel	1,650W
Max. vágásteljesítmény	0°-nál : 90.5x95mm 45°-nál : 90.5x67mm
Tárcaátmérő	255 - 260mm
Fordulatszám	4,600/p
Tengelyátmérő	30mm
Méreték (H x Sz x M)	530x532x476mm
Súly	12.4kg
Kábelhossz	2.5m

Gérvágó

LS0815FL 216mm
Új

216mm-es remek ár-érték arányú gérvágó

- Max. vágásmélység 90°-os szögnél 65mm, 45°-os balra döntésnél 50mm
- Kiváló porelszívás
- Mindkét oldalára dönthető vágófej
- Lágyműindítás
- Motorfék
- Lézerfény



- Fűrészárca, Porzsák, Szorító, Párhuzamvezető, Szögvezető, Beállító háromszög

Teljesítményfelvétel	1,400W
Max. vágásteljesítmény	0°-nál : 65x305mm 45°-nál : 50x305mm
Tárcaátmérő	216mm
Fordulatszám	5,000/p
Tengelyátmérő	30mm
Méreték (H x Sz x M)	750x450x483mm
Súly	14.1kg
Kábelhossz	2.5m

Gérvágó

LS1018L 260mm

Mindkét oldalára 45°-ig dönthető vágófej

- Ergonomikus kialakítású gumirozott puha markolat
- Kettős csúszo mechanizmus könnyebbé teszi a munkát
- 52°-ig forgatható asztal
- Mindkét oldalára 45°-ig dönthető vágófej
- Lágyműindítás, Motorfék
- Lézervonal



- Fűrészárca, Porzsák, Szorító, Párhuzamvezető, Szögvezető, Beállító háromszög

Teljesítményfelvétel	1,430W
Max. vágásteljesítmény	0°-nál : 91x305mm 45°-nál : 91x215mm
Tárcaátmérő	255 - 260mm
Fordulatszám	4,300/p
Tengelyátmérő	30mm
Méreték (H x Sz x M)	825x536x633mm
Súly	19.9kg
Kábelhossz	2.5m

Gérvágó

LS1016 / LS1016L 260mm
153

Nagy vágási teljesítmény

- Kettős csúszo mechanizmus könnyebbé teszi a munkát
- Balra/jobbra 52/60°-ig forgatható asztal
- Mindkét oldalára 45°-ig dönthető vágófej
- Konstanselektronika, Lágyműindítás, Motorfék
- DXT - Mélyebb és pontosabb vágások
- LS1016L : Lézervonal



- Fűrészárca, Porzsák, Szorító, Párhuzamvezető, Szögvezető, Beállító háromszög

Teljesítményfelvétel	1,510W
Max. vágásteljesítmény	0°-nál : 91x279mm 45°-nál : 91x197mm
Tárcaátmérő	250 - 260mm
Fordulatszám	3,200/p
Tengelyátmérő	30mm
Méreték (H x Sz x M)	718x640x671mm
Súly	LS1016L : 24.2kg LS1016 : 24.1kg
Kábelhossz	2.5m

▼LS1016L

Gérvágófűrész

LS1216 / LS1216L 305mm
153

Nagy vágási teljesítmény

- Kettős csúszo mechanizmus könnyebbé teszi a munkát
- Balra/jobbra 52/60°-ig forgatható asztal
- Mindkét oldalára 45°-ig dönthető vágófej
- Konstanselektronika, Lágyműindítás, Motorfék
- DXT - Mélyebb és pontosabb vágások
- LS1216L : Lézervonal



- Fűrészárca, Porzsák, Szorító, Párhuzamvezető, Szögvezető, Beállító háromszög

Teljesítményfelvétel	1,650W
Max. vágásteljesítmény	0°-nál : 107x363mm 45°-nál : 107x255mm
Tárcaátmérő	305mm
Fordulatszám	3,200/p
Tengelyátmérő	30mm
Méreték (H x Sz x M)	721x640x806mm
Súly	26.6kg
Kábelhossz	2.5m

▼LS1216L

Gérvágók, Asztali körfűrészek

Asztali körfűrész

MLT100 260mm

Jobb oldalra csúsztható asztalhosszabbítás (segédasztal)

- Pontos szögvágas 0 - 45 °-ig
- Csúszóvezetékes keresztvágó asztal
- Lágyműindítás funkció és elektromos fék
- A burkolat szárszám nélkül eltávolítható
- Beépített tartozékartó



- Fűrész tárcsa, Porelszívócsonk, Párhuzamvezető, Szögvezető, Imbuszkulcs

Teljesítményfelvétel	1,500W
Max. vágásteljesítmény	0°-nál : 91mm
	45°-nál : 63mm
Tárcsaátmérő	260mm
Fordulatszám	4,300/p
Tengelyátmérő	30mm
Méret (H x Sz x M)	726x984x333mm
Súly	34.1kg
Kábelhossz	2.5m

Asztali körfűrész

2704 260mm

153

Merev konstrukció, precíziós vágásokra is alkalmas speciális asztali körfűrész.

- Erőteljes 1650 W-os motor
- 650mm-ig kihúzható munkaasztal
- Lágyműindítás funkció és elektromos fék
- Hosszú mérőlécs a könnyű használhatóságért és a nagy pontosságért
- Újraindulás gátoló



- Fűrész tárcsa, Porelszívócsonk, Párhuzamvezető, Szögvezető, Imbuszkulcs

Teljesítményfelvétel	1,650W
Max. vágásteljesítmény	0°-nál : 91mm
	45°-nál : 63mm
Tárcsaátmérő	260mm
Fordulatszám	4,800/p
Tengelyátmérő	30mm
Méret (H x Sz x M)	665x766x344mm
Súly	34.9kg
Kábelhossz	2.5m

Asztali körfűrész

2712 315mm

153

315mm-es asztali körfűrész indukciós motorral

- Bal oldalra meghosszabbítható segédasztal
- Lágyműindítás funkció és elektromos fék
- Erőteljes 2000 W-os motor
- Lábakra felszerelt kerekek, a könnyebb mozgítás érdekében



- Fűrész tárcsa, Porelszívócsonk, Párhuzamvezető, Szögvezető, Imbuszkulcs

Teljesítményfelvétel	2,000W
Max. vágásteljesítmény	0°-nál : 85mm
	45°-nál : 58mm
Tárcsaátmérő	315mm
Fordulatszám	3,400/p
Tengelyátmérő	30mm
Méret (H x Sz x M)	700x1670x810mm
Súly	54.0kg
Kábelhossz	3.0m

Szalagfűrész állvánnyal

LB1200F 315mm

Magas hatékonyság

- Beépített világítás teszi könnyebbé a munkákat akár sötét helyeken is
- Porszívó csatlakozó
- Biztonsági kapcsoló
- Lábakra felszerelt kerekek, a könnyebb mozgítás érdekében
- Könnyen leolvasható mérőskálák



- Szalagfűrészlapok, Szögállító idomrendszer, Párhuzamvezető, Porelszívó csatlakozó, Imbuszkulcs

Teljesítményfelvétel	900W
Max. vágásteljesítmény	165 - 305mm
Szalagméret	2,240x(6-16)mm
Szalagsebesség	Magas fok.: (50Hz)800m/p, (60Hz)1,000m/p
	Alacsony fok.: (50Hz)400m/p, (60Hz)500m/p
Méret (H x Sz x M)	615x775x1,600mm
Súly	81.2kg
Kábelhossz	2.5m

Orrfűrész

JR3050T

303 

Középkategóriás, tartós, porvédett konstrukció

- Szerszámmentes pengecsere
- Löketszám szabályozás
- Puha gumírozott hátsómarkolat
- Univerzális szerszámbefogás



● Fűrészlap szett, Koffer

Teljesítményfelvétel	1,010W
Vágásteljesítmény	Cső : 90mm Fa: 90mm
Lökethossz	28mm
Löketszám	0-2,800/p
Méret (H x Sz x M)	452x97x170mm
Súly	3,3kg
Kábelhossz	2,5m

Orrfűrész

JR3060T

303 

Robusztus kinézet, ipari feladatokra

- Szerszámmentes egyszerű pengecsere
- Löketszám szabályozás
- Puha gumírozott hátsómarkolat
- Csúszókuplung
- Előtölés állítás



● Fűrészlap szett

Teljesítményfelvétel	1,250W
Vágásteljesítmény	Cső : 130mm Fa: 255mm
Lökethossz	32mm
Löketszám	0-2,800/p
Méret (H x Sz x M)	485x99x181mm
Súly	4,4kg
Kábelhossz	2,5m

Orrfűrész

JR3070CT

303 

Extra alacsony vibráció, erőteljes motor

- AVT; aktív dinamikus rezgéscsillapító és rezgés elnyelő markolat mely csökkenti a vibrációt, és rendkívüli kényelmet biztosít
- Konstans elektronika, magas vágóteljesítmény
- Szerszámmentes vezetőtálp állítás
- Löketszám szabályozás
- 4 állású előtölés



● Fűrészlap szett

Teljesítményfelvétel	1,510W
Vágásteljesítmény	Cső : 130mm Fa: 255mm
Lökethossz	32mm
Löketszám	0-2,800/p
Méret (H x Sz x M)	485x99x181mm
Súly	4,6kg
Kábelhossz	2,5m

AVT
ANTI VIBRATION TECHNOLOGY



Szűrőfűrész
4326 / 4327

 64 

Könnyű súly, 450 W-os motor

- Alacsony zaj és vibráció
- Elhúzható porvédő fedél
- A vezetőtalp 45°-ban dönthető mindkét irányba
- Porszívóhoz csatlakoztatható
- Reteszelőgomb a folyamatos munkavégzéshez
- 4327 : Fordulatszám szabályozás



▼4327



● Fűrészlap, Imbuszkulcs

Teljesítményfelvétel	450W
Max. vágásteljesítmény	Fa : 65mm
	Acél : 6mm
Lökethossz	18mm
Löketszám	4327 : 500 - 3,100/p
	4326 : 3,100/p
Méretek (H x Sz x M)	224x77x197mm
Súly	1,9kg
Kábelhossz	2,0m

Szűrőfűrész
4329

 64 

Könnyű, kompakt kialakítás

- Előtolás állítás
- Fordulatszám szabályozás
- Elhúzható porvédő fedél
- Alacsony zajszint és vibráció
- Alumínium talp
- Reteszelőgomb a folyamatos munkavégzéshez



● Fűrészlap, Imbuszkulcs

Teljesítményfelvétel	450W
Max. vágásteljesítmény	Fa : 65mm
	Acél : 6mm
Lökethossz	18mm
Löketszám	500 - 3,100/p
Méretek (H x Sz x M)	224x77x197mm
Súly	1,9kg
Kábelhossz	2,0m

Szűrőfűrész
JV0600K

 64 

Erőteljes, és remek irányíthatóság

- 5 fokozatban állítható fordulatszám szabályozás
- Előtolás állítás
- Szerszámmentes lapcsere
- Mindkét irányba 45°-ig dönthető fűrésztalp
- Porszívóhoz csatlakoztatható
- Leszűrő vágásnál a bevezető furat nélkülözhető



● Fűrészlap, Imbuszkulcs

Teljesítményfelvétel	650W
Max. vágásteljesítmény	Fa : 90mm
	Acél : 10mm
Lökethossz	23mm
Löketszám	500 - 3,100/p
Méretek (H x Sz x M)	236x77x199mm
Súly	2,4kg
Kábelhossz	2,5m

Szűrőfűrész
4350CT/FCT

 419 

Szerszámmentes lapcsere, fordulatszám szabályozás

- Erőteljes 720 W-os motor lágyindítással
- 4 állású előtolás
- A vezetőtalp 45°-ban dönthető mindkét irányba
- Porszívóhoz csatlakoztatható
- 4350FCT : Beépített LED segédfény
- 4350FCTJ : Beépített LED segédfény + MakPac koffer



● Fűrészlap, Talpvédő, Felszakadásgátló, Porelszívócsonk, Imbuszkulcs, Koffer

Teljesítményfelvétel	720W
Max. vágásteljesítmény	Fa : 135mm
	Acél : 10mm
Lökethossz	26mm
Löketszám	800 - 2,800/p
Méretek (H x Sz x M)	271x73x187mm
Súly	2,5kg
Kábelhossz	2,5m

Szűrőfűrész
4351CT/FCT

 419 

Szerszámmentes lapcsere, fordulatszám szabályozás

- Erőteljes 720 W-os motor lágyindítással
- 4 állású előtolás
- A vezetőtalp 45°-ban dönthető mindkét irányba
- Porszívóhoz csatlakoztatható
- 4351FCT : Beépített LED segédfény
- 4351FCTJ : Beépített LED segédfény + MakPac koffer



● Fűrészlap, Talpvédő, Felszakadásgátló, Porelszívócsonk, Imbuszkulcs, Koffer

Teljesítményfelvétel	720W
Max. vágásteljesítmény	Fa : 135mm
	Acél : 10mm
Lökethossz	26mm
Löketszám	800 - 2,800/p
Méretek (H x Sz x M)	236x73x207mm
Súly	2,6kg
Kábelhossz	2,5m

Gyalu

KP0800 82mm

411 

A gép és a markolatának kialakítása könnyű munkavégzést és szállíthatóságot eredményez

- Biztonsági reteszelógomb
- Precíz marómélység-állítás



- Gyalukés, Késbeállító idom, Szerelőkulcs

Teljesítményfelvétel	620W
Gyalulási szélesség	82mm
Gyalulási mélység	2.5mm
Fordulatszám	17,000/p
Méret (H x Sz x M)	285x158x158mm
Súly	2.6kg
Kábelhossz	2.5m

Falcgyalu

KP0810 82mm

132 

Könnyű súly, remek használhatóság

- Csendes működés és alacsony súly
- Forgácsolás a választott oldalon
- Lépcsőnkénti mélységállítás
- Alumínium présöntvény talp
- Mindkét kézzel kényelmesen használható kapcsoló
- Támasztóláb védi a munkadarabot és a pengéket a gép lerakásakor



- Gyalukés, Késbeállító idom, Szerelőkulcs

Teljesítményfelvétel	850W
Gyalulási szélesség	82mm
Gyalulási mélység	4mm
Fordulatszám	16,000/p
Méret (H x Sz x M)	290x168x176mm
Súly	3.3kg
Kábelhossz	2.5m

Falcgyalu

KP0810C 82mm

132 

Csendes működés, kényelmes irányíthatóság

- Lágyműködés funkció és elektronikus sebességszabályozás
- Forgácsolás a választott oldalon
- Lépcsőnkénti mélységállítás
- Konstanselektronika
- Mindkét kézzel kényelmesen használható kapcsoló
- Támasztóláb védi a munkadarabot és a pengéket a gép lerakásakor



- Gyalukés, Késbeállító idom, Szerelőkulcs, Párhuzamvezető

Teljesítményfelvétel	1,050W
Gyalulási szélesség	82mm
Gyalulási mélység	4mm
Fordulatszám	12,000/p
Méret (H x Sz x M)	290x168x176mm
Súly	3.4kg
Kábelhossz	2.5m

Gyalu

1911B 110mm

106 

110 mm-re növelt gyalulási szélesség

- Nagy horony élettörésekhez
- Erőteljes 900 W-os motor
- Nagy forgási sebesség, tökéletes végfelület
- Ergonomikus kézreálló markolat



- Gyalukés, Késbeállító idom, Késtartó, Szerelőkulcs, Párhuzamvezető, Porelszívócsok

Teljesítményfelvétel	840W
Gyalulási szélesség	110mm
Gyalulási mélység	2mm
Fordulatszám	16,000/p
Teljes hossz	355mm
Súly	4.3kg
Kábelhossz	5.0m

Ácsgyalu

1806B

106 

Fáradtságmentes munkavégzés az alacsony súlypont miatt

- Hosszú talp, amely pontos munkát és megvezetést biztosít
- Hibátlan felület a nagy vágósebességnek köszönhetően
- Átlagos háztartási elektromos rendszerről is üzemeltethető



- Gyalukés, Késbeállító idom, Késtartó, Imbuszkulcs, Párhuzamvezető

Teljesítményfelvétel	1,200W
Gyalulási szélesség	170mm
Gyalulási mélység	0-2mm
Fordulatszám	15,000/p
Méret (H x Sz x M)	530x240x150mm
Súly	9.0kg
Kábelhossz	5.0m

Gerenda gyalu

KP312S 312mm

203

Akár 312mm széles anyagokkal is megbirkózik

- Lágúindítás funkció, túlterhelés elleni védelem
- Erőteljes 2200W-os motor
- Tökéletes kiegyensúlyozás, tiszta felület
- Megnövelt forgáskivető az eltömődés megelőzésére
- Orrgörgő segíti a gép visszahúzását munka közben



- Gyalukés, Késbeállító idom, Elszívó adapter, Imbuszkulcs, Porelszívócsonk

Teljesítményfelvétel	2,200
Gyalulási szélesség	312mm
Gyalulási mélység	0-150 mm : 3.5mm
	150-240 mm : 2.0mm
	240-312 mm : 1.5mm
Fordulatszám	12,000/p
Teljes hossz	551mm
Súly	18.4kg
Kábelhossz	10m

Vastagoló gyalu

2012NB 304mm

153

Kompakt, könnyű kialakítás és egyszerű szállíthatóság

- Erőteljes 1650 W-os motor
- Egyedi előtoló mechanika
- Befogott anyag vastagsága maximum 155 mm
- LED jelöli, ha gép feszültség alatt van
- Porszívóhoz csatlakoztatható
- Mélységállítás 3mm és 100mm között



- Gyalukés, Tartómagnes, Szerelőkulcsok, Imbuszkulcs, Elszívócsonk

Teljesítményfelvétel	1,650W
Gyalulási szélesség	240 - 304mm : 1mm
Gyalulási mélység	0-150 mm : 3mm
	150-240 mm : 1.5mm
	240-304mm : 1mm
Asztal méret (Sz x H)	304 x 771mm
Fordulatszám	8,500/p
Méretek (H x Sz x M)	483x771x401mm
Súly	28.1kg
Kábelhossz	2.5m



Kefegép

9741

100

Egyedi csiszolási megoldás különféle anyagokhoz

- Állítható csiszolási mélység
- Kívülről cserélhető szénkefe
- Elektromos fék
- Porszívóhoz csatlakoztatható
- Nylon kefével (opcionális) a faerezet szépen kiemelhető



- Porelszívócsonk, Csiszolókefe, Imbuszkulcs

Teljesítményfelvétel	860W
Tárcsaátmérő	100 x 120mm
Fordulatszám	3,500/p
Teljes hossz	310mm
Súly	4.2kg
Kábelhossz	5.0m

Élmarók, Lánccmarók

Rotációs vágó

3706 6.35mm
64

Ideális gép a gipszkartonban nyílások, szerelési furatok, elektromos kapcsolók kialakítására

- Egyszerű mélységállítás
- Nagy fordulatszám, gyors munka
- Porvédett golyóscsapágyazás



- Vágószerszám, Szorítópatron, Szorítóanya, Szerelőkulcs

Teljesítményfelvétel	550W
Szerszámbe fogás	3,18mm vagy 6,35mm
Fordulatszám	32,000/p
Méret (H x Sz x M)	74x58x250mm
Súly	1,1kg
Kábelhossz	3,0m

Élmaró

3709 6.35mm
411

Sima és precíz fokozatmentes mélységállítás

- Keskeny felépítés
- Rögzíthető mélységállító
- Kényelmes, puha gumírozott markolat
- Átlátszó egyenes vezetőtalp

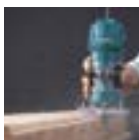

- Marókés, Szorítópatron, Vezetőtálp, Szerelőkulcs, Szerelőkulcs, Vezetőhüvely, Görgős vezető

Teljesítményfelvétel	530W
Szerszámbe fogás	6mm
Fordulatszám	30,000/p
Méret (H x Sz x M)	82x90x199mm
Súly	1,5kg
Kábelhossz	2,5m

Élmaró

3710 6.35mm
411

Sima és precíz fokozatmentes mélységállítás

- Keskeny felépítés
- Rögzíthető mélységállító
- Kényelmes, puha gumírozott markolat
- Átlátszó egyenes vezetőtalp
- 0-45° közötti szögállítás



- Marókés, Szorítópatron, Vezetőtálp, Párhuzamvezető, Szerelőkulcs, Szerelőkulcs, Vezetőhüvely, Görgős vezető

Teljesítményfelvétel	530W
Szerszámbe fogás	6mm
Fordulatszám	30,000/p
Méret (H x Sz x M)	82x90x199mm
Súly	1,5kg
Kábelhossz	2,5m

Lánccmaró

7104L
153

Tiszta és gyors bevágások, akár vastagabb fában is

- A három pozícióba forgatható láncsal lehet hornyot vagy nyílást marni egészen 130mm mélységig
- Marási mélység 155 mm-ig
- 310 mm-ig nyitható satu
- Új, EU szabvány szerinti mellső burkolat



- Marólánc, Vezető, Kenőolaj, Szerelőkulcs

Teljesítményfelvétel	1,140W
Szerszámbe fogás	Max. lyukszélesség : 130mm
	Max. lyukmélység: 155mm
Fordulatszám	3,200/p
Méret (H x Sz x M)	512x298x513mm
Súly	17,3kg
Kábelhossz	5,0m

Lánccmaró

KC100
153

Nagy felfekvésű párhuzamvezető

- Gyors és pontos átmenő furatok vastag fába
- Precíz derékszögű támasztást biztosító sajtolt alumínium láb
- Lágyindítás
- Szabad rálátás a munkaterületre
- 30, 40 és 50mm széles lánc alkalmazható



- Marólánc, Vezető, Szerelőkulcs

Teljesítményfelvétel	2,000W
Marómélység	100mm
Fordulatszám	4,500/p
Súly	12,8kg

Lapostiplimaró, Felsőmarók

Lapostiplimaró

PJ7000

459



Könnyen kezelhető és irányítható, kompakt gép

- Szögvezető állítás
- Porszívóhoz csatlakoztatható
- Mélységállító gomb
- Könnyű tárcsacsere
- Szögbeállítás
- PJ7000J : MakPac koffer



- Marótárcsa, Vezető talp, Porzsák, Szerelőkulcs

Teljesítményfelvétel	701W
Tárcsaméret	100mm
Fordulatszám	11,000/p
Méretek (H x Sz x M)	302x139x145mm
Súly	2.5kg
Kábelhossz	2.5m

Felsőmaró

RP0900 6mm, 8mm

106



Erőteljes kompakt felsőmaró, alu présöntvény hajtóműfedélházszal

- Háromfokozatú mélységütköző
- Lekerekített talp
- Markolatba épített biztonsági kapcsoló
- Porszívóhoz csatlakoztatható
- Precíz mélységállítás
- Állványra szerelhető



- Szorítóhüvely, Párhuzamvezető, Porelszívócsonk, Szerelőkulcs

Teljesítményfelvétel	900W
Befogás	6mm, 8mm
Fordulatszám	27,000/p
Méretek (H x Sz x M)	256x110x217mm
Súly	2.7kg
Kábelhossz	2.5m

6mm-es szorítópatronnal szállítva!

Felsőmaró

RP0910J 8mm

303



Erőteljes motor, sima marások

- Háromfokozatú mélységütköző
- Magasságütköző
- Tengelyrögzítés
- Markolatba épített biztonsági kapcsoló
- Porszívóhoz csatlakoztatható
- RP0910J : MakPac koffer



- Szorítóhüvely, Párhuzamvezető, Porelszívócsonk, Szerelőkulcs

Teljesítményfelvétel	900W
Befogás	8mm
Marási mélység	0 - 57mm
Fordulatszám	27,000/p
Méretek (H x Sz x M)	110x269x260mm
Súly	3.3kg
Kábelhossz	4.0m

8mm-es szorítópatronnal szállítva!

Felsőmaró

RP1110C 8mm

303



Erőteljes kompakt felsőmaró

- 8 mm-es befogás
- A hajtóműház fedele alumínium présöntvény
- Biztonsági kapcsoló
- Fordulatszám szabályozás
- Lágýindítás funkció
- RP1110CJ : MakPac koffer



- Szorítóhüvely, Párhuzamvezető, Porelszívócsonk, Szerelőkulcs

Teljesítményfelvétel	1,100W
Befogás	8mm
Marási mélység	0 - 57mm
Fordulatszám	8,000-24,000/p
Méretek (H x Sz x M)	110x269x260mm
Súly	3.4kg
Kábelhossz	4.0m

8mm-es szorítópatronnal szállítva!

Felsőmaró

RP1800FXJ 12mm

203



Erőteljes motor, sima marások

- Precíz mélységállítás
- Remek kialakítású markolat, mely tökéletesen illeszkedik az irányító kezéhez
- Háromfokozatú mélységütköző
- Markolatba épített biztonsági kapcsoló
- Porszívóhoz csatlakoztatható
- RP1800F : Beépített kettős LED, utánvilágítás funkcióval
- RP1800FXJ : MakPac koffer



- Szorítóhüvely, Párhuzamvezető, Porelszívócsonk, Szerelőkulcs

Teljesítményfelvétel	1,850W
Befogás	12mm
Marási mélység	0 - 70mm
Fordulatszám	22,000/p
Méretek (H x Sz x M)	155x294x312mm
Súly	6.0kg
Kábelhossz	4.0m

6, 8 mm-es szorítópatronnal szállítva!

Marógépek, multifunkciós gép

Felsőmaró

RP2300FCXJ 12mm

203



Erőteljes felsőmaró, szabályozható fordulatszámmal

- Precíz marómélység beállítás
- Markolatba épített biztonsági kapcsoló
- Beépített kettős LED, utánvilágítás funkcióval
- Konstanselektronika
- Lágýindítás funkció
- Állványba szerelhető



- Szorítóhüvely, Párhuzamvezető, Porelszívócsonk, Szerelőkulcs

Teljesítményfelvétel	2.300W
Befogás	12mm
Marási mélység	0 - 70mm
Fordulatszám	9.000 - 22.000/p
Méret (H x Sz x M)	155x294x312mm
Súly	6.1kg
Kábelhossz	2.5m

6, 8mm-es szorítópatronnal szállítva!

Kombinált maró

RT0700C 6mm,8mm

411



Tartós alumínium motorház, fokozatmentesen állítható sebesség

- Fordulatszám-szabályozás
- Precíz mélység beállítás
- Porszívóhoz csatlakoztatható



- A modell leszállított tartozékai típusjelzésétől függően változhatnak. (lásd lejjebb)

Teljesítményfelvétel	710W
Befogás	6mm, 8mm
Fordulatszám	10.000-30.000/p
Méret (H x Sz x M)	89x89x200mm
Súly	1.8kg
Kábelhossz	2.5m

6, 8mm-es szorítópatronnal szállítva!

▼ alaggép

▼ súllyeszthető talp
196612-6▼ dönthető talp
195561-4▼ felsőmaró adapter
195562-2▼ sarok-adapter
195562-2▼ merevfalú
vászontáska

RT0700C - alaggép + súllyeszthető talp, szorítópatron 6mm, szorítópatron 8mm, másolóidom

RT0700CX2J - alaggép + tásk (MakPac), táskabetét, súllyeszthető talp, dönthető talp, szorítópatron 6mm, szorítópatron 8mm, másolóidom, párhuzamvezető, görgős vezető, felsőmaró adapter

RT0700CW1J - limitált fehér színű széria - alaggép + tásk (MakPac), súllyeszthető talp, dönthető talp, szorítópatron 6mm, szorítópatron 8mm, másolóidom, párhuzamvezető, görgős vezető, felsőmaró adapter



Multifunkciós gép

TM3010C

459

Kiegészítők széles választéka áll rendelkezésre a különböző alkalmazásokhoz (opcionálisan választhatóak)

- Újrindulás gátló
- Más OIS gépek számaival is kompatibilis
- Ergonomikus, kényelmes fogás, könnyű irányíthatóság
- Elektronikus fordulatszám-szabályzás
- Szerszám nélküli szerszámcsere



- A modell leszállított tartozékai típusjelzésétől függően változhatnak.

Teljesítményfelvétel	320W
Fordulatszám	6.000-20.000/p
Méret (H x Sz x M)	283x68x87mm
Súly	1.6kg
Kábelhossz	2.5m

□ Levegős gépek

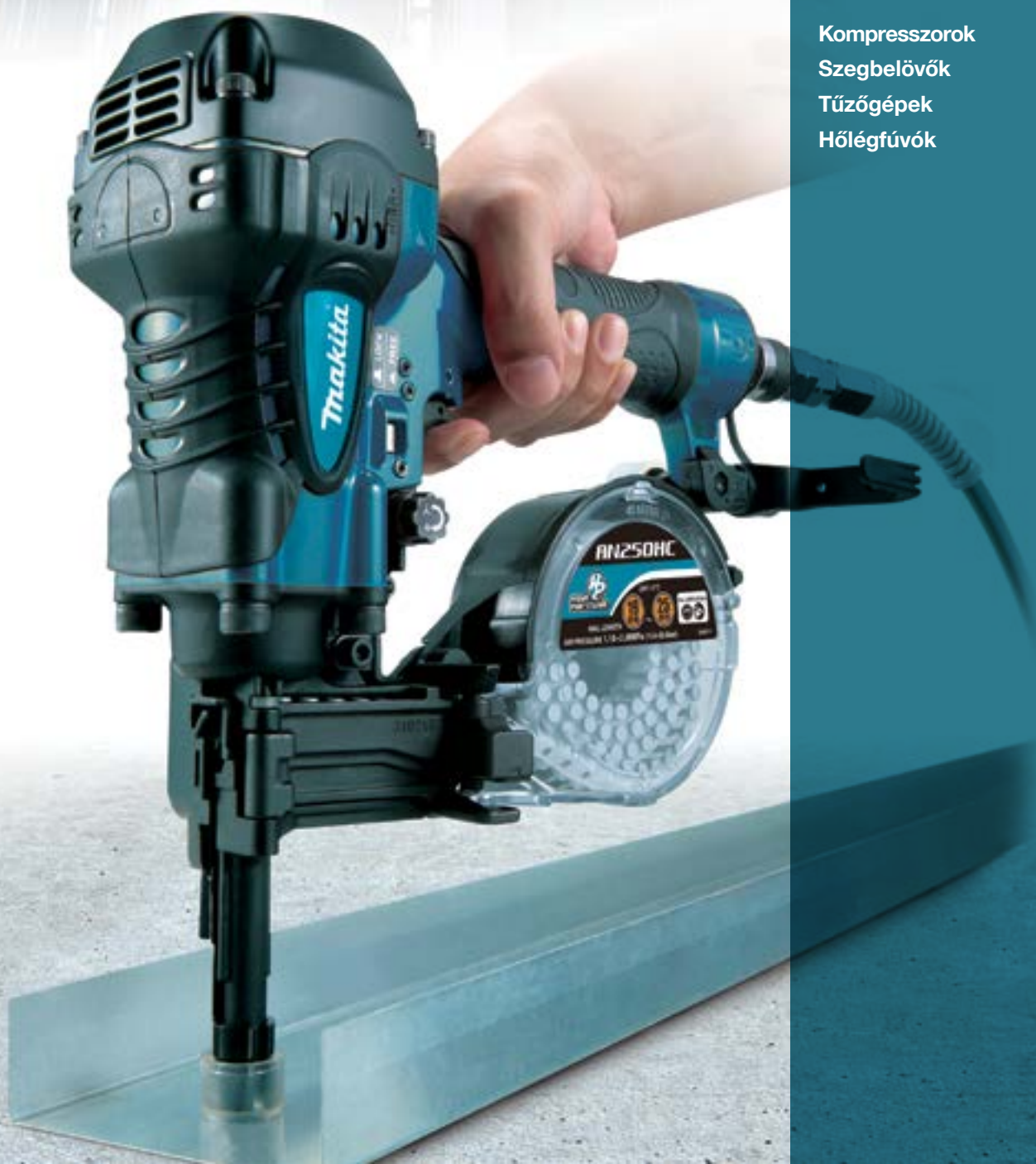

Kompresszorok

128. oldal

Szegelővők

129-131. oldal

Tűzőgépek

132. oldal

Hőlégfúvók

132-133. oldal

Légkompresszor

AC310H

Magasnyomású és normál levegős gépekhez



- Két kivezetés magas nyomáshoz
- Két kivezetés normál nyomáshoz
- Szállítókeret
- Alacsony zajszint



Teljesítményfelvétel	1.800W
Tartály max. nyomás	28bar
Kimeneti nyomás	Magas fok.: 26bar Normál fok.: 9bar
Kimeneti teljesítmény	2.5LE
Tartály térfogat	6.2L
Teljesítmény	90L/p
Méret (H x Sz x M)	476x507x375mm
Súly	36.0kg

Légkompresszor

AC320H

Könnyű szerkezetű, alumínium tartályos kompresszor szénkefe nélküli egyenáramú motorral



- Erőteljes teljesítmény
- Alacsony zajszint.
- Kétféle kivezetés (magas és normál)
- Görgők a könnyű hordozhatóság érdekében



Teljesítményfelvétel	1.610W
Tartály max. nyomás	35bar
Kimeneti nyomás	Magas fok.: 25bar Normál fok.: 9bar
Kimeneti teljesítmény	2.5LE
Tartály térfogat	11L
Teljesítmény	140L / min
Méret (H x Sz x M)	536x357x350mm
Súly	18kg

Levegős betonszegező

AN250HC

Igazán kompakt kialakítás, magas nyomású levegővel



- Szerszámmentes mélységállítás
- Biztonsági kapcsoló
- Szerszámmentes tárfeltöltés
- Független elhelyezési tár
- Akasztófül
- Szakasos lövés



- Kenőolaj, Védőszemüveg, Orrvédő, Koffer

Szegméret	Hossz : 19 - 25mm Átmérő : 2.5-3.0mm
Tárfkapacitás	100db
Levegőnyomás	12.8-22.6bar
Méret (H x Sz x M)	295x128x291mm
Súly	2.1kg

Méret : Akasztóval együtt értendő!

Levegős szegbelövő

AN450H

Igazán kompakt kialakítás, magas nyomású levegővel



- Zsindelyezéshez ajánlott
- Szerszámmentes tárfeltöltés
- Szegátmérő: 2,1mm
- Biztonsági kapcsoló
- Szakasos és folyamatos lövés



- Kenőolaj, Védőszemüveg, Orrvédő, Koffer

Szegméret	Hossz : 19 - 45mm
Tárfkapacitás	120db
Levegőnyomás	12.8-22.6bar
Méret (H x Sz x M)	287x142x276mm
Súly	2.3kg

Méret : Akasztóval együtt értendő!

Levegős szegbelövő

AN510H

Igazán kompakt kialakítás, magas nyomású levegővel



- Szerszámmentes mélységállítás
- Biztonsági kapcsoló
- Szerszámmentes tárfeltöltés
- Szegátmérő: 2,1mm
- Szakasos és folyamatos lövés



- Kenőolaj, Védőszemüveg, Orrvédő, Koffer

Szegméret	25 - 50mm
Tárfkapacitás	200 - 400db
Levegőnyomás	9.8-22.6bar
Méret (H x Sz x M)	260x136x255mm
Súly	1.4kg

Méret : Akasztóval együtt értendő!

Levegős gépek

Levegős szegbelövő

AN610H

Igazán kompakt kialakítás, magas nyomású levegővel



- Szerszámmentes mélységállítás
- Biztonsági kapcsoló
- Szerszámmentes szegeltávolítás
- Szakaszos és folyamatos lövés
- Szegátmérő 2.1 - 2.5mm



- Kenőolaj, Védőszemüveg, Orrvédő, Koffer

Szeghossz	32 - 65mm
Szegátmérő	2.1 - 2.5mm
Tárkapacitás	200 - 400db
Levegőnyomás	9.8 - 22.6bar
Méret (H x Sz x M)	282x36x277mm
Súly	1.9 kg

Méret : Akasztóval együtt értendő!

Levegős szegbelövő

AN620H

Igazán kompakt kialakítás, magas nyomású levegővel



- Gumírozott markolat
- Szerszámmentes mélységállítás
- Biztonsági kapcsoló
- Szerszámmentes tárfeltöltés
- Szegátmérő: 2,5-3,3mm
- Szakaszos és folyamatos lövés



- Kenőolaj, Védőszemüveg, Orrvédő, Koffer

Szeghossz	38 - 65mm
Szegátmérő	2.3 - 3.3mm
Tárkapacitás	200 - 300db
Levegőnyomás	9.8 - 22.6bar
Méret (H x Sz x M)	282x136x277mm
Súly	1.8kg

Méret : Akasztóval együtt értendő!

Levegős szegbelövő

AN711H

Igazán kompakt kialakítás, magas nyomású levegővel



- Gumírozott markolat
- Szerszámmentes mélységállítás
- Biztonsági kapcsoló
- Szerszámmentes tárfeltöltés
- Szegátmérő: 2,5-3,4mm
- Szakaszos és folyamatos lövés



- Kenőolaj, Védőszemüveg, Orrvédő, Koffer

Szeghossz	38 - 75mm
Szegátmérő	2.5 - 3.8mm
Tárkapacitás	150 - 300db
Levegőnyomás	12.8 - 22.6bar
Méret (H x Sz x M)	293x146x288 mm
Súly	2.1kg

Méret : Akasztóval együtt értendő!

Levegős szegbelövő

AN911H

Igazán kompakt kialakítás, magas nyomású levegővel



- Gumírozott markolat
- Szerszámmentes mélységállítás
- Biztonsági kapcsoló
- Szerszámmentes tárfeltöltés
- Szegátmérő: 2,5-3,8mm
- Szakaszos és folyamatos lövés



- Kenőolaj, Védőszemüveg, Orrvédő, Koffer

Szeghossz	45 - 90mm
Szegátmérő	2.5 - 3.8mm
Tárkapacitás	150 - 300db
Levegőnyomás	12.8 - 22.6bar
Méret (H x Sz x M)	293x146x319mm
Súly	2.3kg

Méret : Akasztóval együtt értendő!

Levegős táras csavarbehajtó

AR411HRM

Új design, gipszkartonokhoz ajánlott magasnyomású levegős gép



- Gumírozott markolat
- Szerszámmentes mélységállítás
- Biztonsági kapcsoló
- Szerszámmentes szegeltávolítás
- Szerszámmentes tárfeltöltés!
- Csavar hossz: 25-41mm
- Csavar átmérő: 3,5-3,8 mm



- Kenőolaj, Védőszemüveg, Orrvédő, Koffer

Tárkapacitás	150 - 300db
Levegőnyomás	17.6 - 22.6bar
Méret (H x Sz x M)	276x74x316mm
Súly	1.9kg

Szeghossz	32 - 65mm
Szegátmérő	2.1 - 2.5mm
Tárkapacitás	200 - 400db
Levegőnyomás	9.8 - 22.6bar
Méret (H x Sz x M)	282x36x277mm
Súly	1.9 kg

Szeghossz	38 - 65mm
Szegátmérő	2.3 - 3.3mm
Tárkapacitás	200 - 300db
Levegőnyomás	9.8 - 22.6bar
Méret (H x Sz x M)	282x136x277mm
Súly	1.8kg

Szeghossz	38 - 75mm
Szegátmérő	2.5 - 3.8mm
Tárkapacitás	150 - 300db
Levegőnyomás	12.8 - 22.6bar
Méret (H x Sz x M)	293x146x288 mm
Súly	2.1kg

Szeghossz	45 - 90mm
Szegátmérő	2.5 - 3.8mm
Tárkapacitás	150 - 300db
Levegőnyomás	12.8 - 22.6bar
Méret (H x Sz x M)	293x146x319mm
Súly	2.3kg

Tárkapacitás	150 - 300db
Levegőnyomás	17.6 - 22.6bar
Méret (H x Sz x M)	276x74x316mm
Súly	1.9kg

Levegős kompresszor

MAC610



Kompakt kompresszor, ideális kisebb szegbelövőkhoz

- Könnyen kezelhetőség
- Szigetelt kapcsoló
- Manométerrel ellátott nyomáscsökkentő szelep
- Alacsony zajszint (71.8dB)
- Olajmentes kivitel

Motorteljesítmény	1.100 W
Max. levegőnyomás	8 bar
Tartály térfogat	6 l
Max. levegőszállítás	47 l/perc
Súly	8,5 kg

Levegős kompresszor

AC640



Kompakt és erőteljes kompresszor

- Indukciós elektromotor
- Tartálynyomás-ellenőrző
- Manométerrel ellátott nyomáscsökkentő szelep
- Tehermentesítő szelep
- Kondenzvíz leeresztő szelep a tartályon
- Olajmentes profi kompresszor



Motorteljesítmény	1.460W
Max. levegőnyomás	8 bar
Tartály térfogat	6 l
Max. levegőszállítás	80 l/perc
Súly	14.0 kg

Levegős kompresszor

AC1300



A nagy kereknek köszönhetően könnyen mozgatható

- Indukciós elektromotor
- Tartálynyomás-ellenőrző
- Manométerrel ellátott nyomáscsökkentő szelep
- Tehermentesítő szelep
- Túlmelegedés elleni védelem
- Olajmentes profi kompresszor



Motorteljesítmény	2.100 W
Max. levegőnyomás	10 bar
Tartály térfogat	20 l
Max. levegőszállítás	130 l/perc
Súly	29 kg

Levegős kompresszor

AC1350



Olajmentes profi kompresszor

- Indukciós elektromotor
- Tartálynyomás-ellenőrző
- Manométerrel ellátott nyomáscsökkentő szelep
- Kondenzvíz leeresztő szelep a tartályon
- Túlmelegedés elleni védelem
- Nagy kerekken könnyen mozgatható

Motorteljesítmény	2.100 W
Max. levegőnyomás	10 bar
Tartály térfogat	50 l
Max. levegőszállítás	130 l/perc
Súly	26,5 kg

Tűszegez

AF201Z



Kompakt, kis súlyú tűszegez

- Könnyen feltölthető tár
- 360°-ban elforgatható levegőkivezető csatlakozó
- Gumirozott ütköző



Szegméret	Hossz: 12 - 25mm
Tárkapacitás	100db
Levegőnyomás	4,4 - 8,6bar
Méretek (H x Sz x M)	240x45x170mm
Súly	0,9kg

● Kenőolaj, Imbuszkulcs

Levegős szegező

AF505

Praktikus és könnyű tűszegező

- Szerszámmentes mélységállítás
- Gumírozott ütköző
- 360°-ban elforgatható levegőkivezető csatlakozó
- Gumírozott puha markolat
- Sorozatlövésre nem alkalmas



● Kenőolaj, Védőszemüveg, Koffer

Szegméret	Hossz : 15 - 50mm
	Szegítípus : 18Ga (1.25mm)
Tárkapacitás	100db
Levegőnyomás	3,9 - 7,8bar
Méreték (H x Sz x M)	259x63x237mm
Súly	1.4kg

Levegős táras szegbelövő

AN621

Gyors munkára tervezve

- Mind műanyag mind pedig drótfonattal összekötött szegekkel is működik
- Nagyméretű könnyen feltölthető tár
- Gumírozott puha markolat
- Szerszámmentes mélységállítás
- Szerszámmentes szegeltávolítás
- Sorozatlövésre nem alkalmas



● Kenőolaj, Védőszemüveg, Koffer

Szegméret	45 - 65mm
Szegátmérő	2,8-3,3 mm
Tárkapacitás	200-300db
Levegőnyomás	4,4 - 8,3bar
Teljes hossz	310mm
Súly	2.9kg

Levegős táras szegbelövő

AN902

Gumírozott puha markolat

- Nagyméretű könnyen feltölthető tár
- Biztonsági kapcsoló
- Szerszámmentes mélységállítás
- Szerszámmentes szegeltávolítás
- Sorozatlövésre nem alkalmas



● Kenőolaj, Védőszemüveg, Koffer

Szegméret	Hossz : 45 - 90mm
Szegátmérő	2,8-3,8mm
Tárkapacitás	150 - 300db
Levegőnyomás	4,9 - 8,3bar
Méreték (H x Sz x M)	281x129x362mm
Súly	3.2kg

Levegős szegező

AN943K

Felhasználóbarát, robusztus kialakítású szögbelövő, akasztófüllel

- Nagy kapacitású légkamra, nagyobb teljesítmény
- Speciális orr-rész megakadályozza a megcsúszást
- Gumírozott puha markolat



● Kenőolaj, Védőszemüveg, Koffer

Szegméret	Hossz : 50 - 90mm
Szegátmérő	2,9-3,3 mm
Tárkapacitás	60-84db
Levegőnyomás	4,4-8,3bar
Méreték (H x Sz x M)	455x109x365mm
Súly	3.9kg

Levegős kapcsoló

AT638

Könnyű présöntvény ház, tartós kivitel

- 360°-ban elforgatható levegőkivezető csatlakozó
- Gumírozott puha markolat
- Kapocsméreték: 18-as típus (15mm - 38mm) hosszúságokkal



● Kenőolaj, Védőszemüveg, Koffer

Kapocsméret	Hossz : 15 - 38mm
	Szélesség : 6.35mm
Tárkapacitás	100db
Levegőnyomás	3,9 - 7,8bar
Teljes hossz	247mm
Súly	1.5kg

Levegős gépek, Hőlégfúvók

Levegős kapocsbelövőgép

AT1150A

Közepes méretű kapcszó, masszív, robusztus alumínium tár

- Gyoroldású tár, könnyen tisztítható
- Légszűrő megakályozza a szennyeződések géphe kerülését
- Pontosan beállítható kapcszó mélység
- 360°-ban forgatható leszellőző nyílás
- Gumírozott markolatával kényelmes, és jól irányítható



- Kenőolaj, Védőszemüveg, Imbuszkulcs

Kapocsméret	Hossz : 25 - 50mm
	Szélesség : 11mm
	Kapocstípus : 16Ga
Tárkapacitás	140db
Levegőnyomás	4.4 - 8.3bar
Méret (H x Sz x M)	370x87x290mm
Súly	1.75kg

Levegős kapocsbelövőgép

AT2550A

25mm szélességű kapocccsal is használható

- Gyoroldású tár, könnyen tisztítható
- Pontosan beállítható kapcszó mélység
- 360°-ban forgatható leszellőző nyílás
- Gumírozott markolatával kényelmes, és jól irányítható



- Kenőolaj, Védőszemüveg, Imbuszkulcs

Kapocsméret	Hossz : 25 - 50mm
	Szélesség : 25mm
	Kapocstípus : 16Ga
Tárkapacitás	140db
Levegőnyomás	4.4 - 8.3bar
Méret (H x Sz x M)	370x76x260mm
Súly	2.2kg

Gázpatronos betonszeg belövő

GN420CSE

Gázpatronos betonszegbelövő, akkumulátorral

- Pontos mélységállítás
- Szerszámmentes feltöltés
- Beépített LED világítás
- Hiba észlelése esetén figyelmeztető LED fény
- Akku töltöttségi szintet jelző LED



7.2V



- Töltő, Akku, Védőszemüveg, Imbuszkulcs

Szegméret	Hossz : 15 - 40mm
	Átmérő : 2.6 - 3.1mm
Tárkapacitás	20db
Méret (H x Sz x M)	315x108x390mm
Súly	3.6kg

Hőlégfúvó

HG5012K/HG5012

Alapmodell, két fokozatú kapcsolóval, és szabályozható levegőhőmérséklettel

- Két hőfokozat
- Gumírozott markolat
- Túlhevülés védelem
- HG5012K : Koffer



- Üvegvédő fúvóka, Szélesnyílású fúvóka, Reflektor fúvóka, Hordtáska

Teljesítményfelvétel	1.600 W
Hőfok	350 / 500°C
Levegőmennyiség	350 / 500L/p
Méret (H x Sz x M)	230x80x240mm
Súly	0,6 kg

Hőlégfúvó

HG551VK/HG551V

100 - 500 fok közötti állítható hőmérséklet

- Két hőfokozat
- Gumírozott markolat
- Túlhevülés védelem
- HG551VK : Koffer



- Szűkítő fúvóka, Szélesnyílású fúvóka, Reflektor fúvóka, Koffer

Teljesítményfelvétel	1.800W
Hőfok	100-550°C
Levegőmennyiség	250 / 500L/p
Méret (H x Sz x M)	230x80x240mm
Súly	0.7kg

Hőlégfúvó

HG651CK/HG651C

Hőlégfúvó LCD kijelzővel



- Elektronikusan szabályozható fűtőteljesítmény
- Gumírozott markolat
- Túlhevülés védelem
- LCD kijelző
- HG651C fűrófékkel és kofferrel
- Állítható levegőszállítás



- Szűkítő fúvóka, Szélesnyílású fúvóka, Reflektor fúvóka, Lapos fúvóka, Nyomóhenger, Koffer

Teljesítményfelvétel	2,000W
Hőfok	80-650°C
Levegőmennyiség	200 - 550L / min
Méret (H x Sz x M)	230x80x240mm
Súly	0.78kg

Hőlégfúvó

HG6003

Kiváló tartósság és erőteljesség jellemzi



- Erőteljes hőlégfúvó állítható hőmérséklettel
- Két hőmérsékleti fokozat
- Beépített állvány
- Fújóka kidobó



- Szűkítő fúvóka, Szélesnyílású fúvóka,

Teljesítményfelvétel	1,800W
Hőfok	600°C
Méret (H x Sz x M)	262x80x190mm
Súly	0.92kg

Hőlégfúvó

HG6020

Állítható hőmérsékletű elektromos hőlégfúvó



- Erőteljes hőlégfúvó állítható hőmérséklettel
- Három hőmérsékleti fokozat
- Műanyagok hegesztéséhez, csomagoláshoz, autóiipari és karbantartási munkálatokhoz javasolt



-

Teljesítményfelvétel	2,000W
Hőfok	50-600°C
Levegőmennyiség	150 - 500L/p
Súly	0.85kg

Hőlégfúvó

HG6500

Kiváló tartósság és erőteljesség jellemzi



- Erőteljes hőlégfúvó állítható hőmérséklettel
- Két hőmérsékleti fokozat
- Beépített állvány
- Fújóka kidobó



-

Teljesítményfelvétel	2,000W
Hőfok	70-650°C
Méret (H x Sz x M)	262x80x190mm
Súly	0.92kg

□ Porelszívás

Porszívók

135-136. oldal



Porszívó
446LX
Sokoldalú száraz-nedves porszívó

- Beépített szűrőtisztító rendszer (Push & Clean)
- Biztonsági úszókapcsoló
- Bekapcsoló automatika (max. 2.000 W)
- Kimosható szűrő
- Lágyindítás
- Fokozatmentes szívóteljesítmény- szabályozás



Teljesítményfelvétel	1,500W
Max. légáteresztés	216m ³ /h
Szívóerő	230mbar
Tartálytérfogat	27L
Szűrőosztály	L
Méretek (H x Sz x M)	380x390x570mm
Súly	9,9kg
Kábelhossz	7,5m

- Hajlékony cső, Hosszabbítócső, Sarokfej, Keskeny szívófej, Szűrő

Porszívó
447LX
Automatikus szűrőrendszer tisztítás (Extreme Clean)

- Biztonsági úszókapcsoló
- Bekapcsoló automatika (max. 2.000 W)
- Kimosható szűrő
- Lágyindítás
- Fokozatmentes szívóteljesítmény- szabályozás
- Száraz és nedves üzemmód



Teljesítményfelvétel	1,500W
Max. légáteresztés	216m ³ /h
Szívóerő	230mbar
Tartálytérfogat	45L
Szűrőosztály	L
Méretek (H x Sz x M)	476x506x655mm
Súly	15,8kg
Kábelhossz	7,5m

- Hajlékony cső, Hosszabbítócső, Sarokfej, Keskeny szívófej, Szűrő

Porszívó
447MX
Professzionális porszívó, kétrétegű szűrővel (Extreme Clean)

- Automatikusan tisztuló két rétegű szűrő
- Biztonsági úszókapcsoló
- Bekapcsoló automatika
- Lágyindítás
- Száraz-nedves üzem



- Hajlékony cső, Porzsák, Egyenes cső, Hajlított cső, Szívófej, Fugatisztító fej

Teljesítményfelvétel	1,050W
Max. légáteresztés	216m ³
Szívóerő	230mbar
Tartálytérfogat	Por : 32L
	Víz : 27L
Szűrőosztály	M
Méretek (H x Sz x M)	552x398x685mm
Súly	14,5kg
Kábelhossz	5,0m

Porszívó
VC2012L
Beépített szűrőtisztító rendszer (Push & Clean)

- Bekapcsoló automatika (max. 1.900W)
- Kimosható szűrő
- Rozsdamentes tartály
- Praktikus kábel és tartozékok
- Száraz nedves üzem



Teljesítményfelvétel	1,000W
Max. légáteresztés	216m ³
Szívóerő	210mbar
Tartálytérfogat	20L
Szűrőosztály	L
Súly	8,5kg

- Hajlékony cső, Merev cső, Szívófejek,

Porszívó
VC2512L
Beépített szűrőtisztító rendszer (Push & Clean)

- Bekapcsoló automatika (max. 1.900W)
- Kimosható szűrő
- Műanyag tartály
- Praktikus kábel és tartozékok
- Száraz nedves üzem



Teljesítményfelvétel	1,000W
Max. légáteresztés	216m ³
Szívóerő	210mbar
Tartálytérfogat	25L
Szűrőosztály	L
Súly	8kg

- Hajlékony cső, Merev cső, Szívófejek,

Automatikusan öntisztuló szűrőrendszer (VC3211H / VC3211M)

A por eltávolítása az előszűrőből a gép működése közben történik

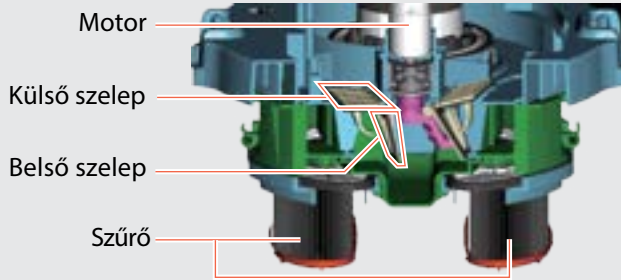

Szívóüzem (Bal & Jobb)

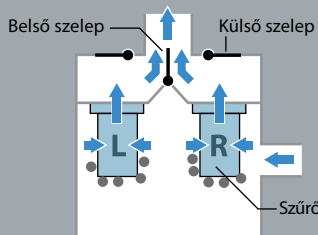

Öntisztítás (bal)

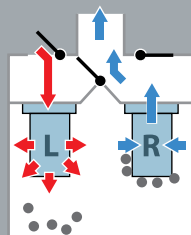

Öntisztítás (Jobb)

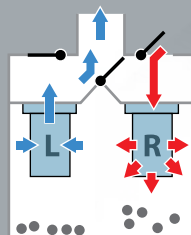

Porszívó

VC3011L

173

Praktikus kábel és tartozékok

- Beépített szűrőtisztító rendszer (Push & Clean)
- Bekapcsoló automatika (max. 1.900W)
- Száraz - nedves üzem
- Rozsdamentes tartály

Teljesítményfelvétel	1,000W
Max. légáteresztés	216m³
Szívóerő	210mbar
Tartálytérfogat	30L
Szűrőosztály	L
Súly	10.5kg



- Hajlékony cső, Merev cső, Szívófejek,

Porszívó

VC3210LX1

173

Praktikus kábel és tartozékok

- Bekapcsoló automatika (max. 2600 W)
- Automata szűrőtisztítás minden kikapcsoláskor
- Kimosható szűrő
- Fémtartály
- Száraz - nedves üzem
- Statikus feltöltődés ellen láncos földelés

Teljesítményfelvétel	1,050W
Max. légáteresztés	210m³
Szívóerő	220mbar
Tartálytérfogat	Por : 32L
	Víz : 27L
Szűrőosztály	L
Méretek (H x Sz x M)	552x398x685mm
Súly	14.5kg
Kábelhossz	5.0m



- Szívócső, Kábeltartó, Adapter, Fúvóka, Réstisztító, Papír porzsák, Nylon zsák

Porszívó

VC3211HX1 / VC3211MX1

173

Megfelel a "H" osztályos szűrési előírásoknak (VC3211H) Megfelel az "M" osztályos szűrési előírásoknak (VC3211M)

- Automata szűrőtisztítás minden kikapcsoláskor
- Kimosható szűrő
- Fémtartály
- Száraz - nedves üzem
- Statikus feltöltődés ellen láncos földelés

Teljesítményfelvétel	1,050W
Max. légáteresztés	210m³
Szívóerő	220mbar
Tartálytérfogat	Por : 32L
	Víz : 27L
Szűrőosztály	H/M
Méretek (H x Sz x M)	552x398x685mm
Súly	16.9kg
Kábelhossz	5.0m



- Szívócső, Kábeltartó, Adapter, Fúvóka, Réstisztító, Papír porzsák, Nylon zsák

☐ Mérőműszerek

Mérőműszerek

138. oldal



Mérőműszerek

Lézeres távolságmérő

LD050P



Kompakt kézreálló kialakítás

- Automatikus lézer kikapcsolás 90 másodperc után
- Automatikus lekapcsolás 180 másodperc után
- Méretek összeadása-kivonása
- Terület és térfogat számítás
- Hozzáadás és kivonás
- Folyamatos mérés (5 eredmény a memóriába)
- Közvetett mérés (Pithagorasz)



● Elem (2), Védőtásak

Munkatartomány	0,05 - 50 m
Pontosság	± 2,0 mm / 10m
Állványmenet	1/4"
Elemek	2 x AAA
Üzemidő	> 3000 mérés
Súly	0,10 kg

Lézeres távolságmérő

LD080PI



Méretek összeadása-kivonása, dőlésszög mérés

- Automatikus lézer kikapcsolás 90 másodperc után
- Automatikus lekapcsolás 180 másodperc után
- Terület és térfogat számítás
- Kitérés funkció, Időzítő funkció
- Csuklópánt
- Szintezés
- Közvetett mérés (Pithagorasz).



● Elem (2), Védőtásak

Munkatartomány	0,05 - 80 m
Pontosság	± 0,20 / ± 1,5 mm/10m
Állványmenet	1/4"
Elemek	2 x AAA
Üzemidő	> 5000 mérés
Súly	0,1kg

Keresztlézer

SK102Z



Kompakt, modern kialakítás, gumiborítással védett ház

- Belső használatra javasolt
- Vízcsappálló borítás
- 1/4-os állványcsatlakozó
- Automatikus szintezés
- Önbeálló



● Hordtáska, Céltárgy, Fali konzol, Elemek

Munkatartomány	15 m
Pontosság	± 3,0 mm / 10m
Elemek	3 x 1,5 V
Üzemidő	> 5000 mérés
Súly	0.32kg

Keresztlézer

SK103PZ

Új



Kompakt, modern kialakítás, gumiborítással védett ház

- Lézer típus 635 nm, laser class II
- Szintezési tartomány +/- 4°
- Vízszintes és függőleges jelölővonal
- Automatikus szintezés
- Önbeálló



●

Munkatartomány	15 m, vevőegységgel 60m
Pontosság	± 3,0 mm / 10m
Elemek	3 x 1,5 V AA
Üzemidő	> 5000 mérés
Súly	0.470g

Forgólézer

SKR200Z



Önbeálló modell

- Önbeálló (kikapcsolható)
- Vízszintes és függőleges helyzetben is használható
- Változtatható forgási sebesség
- Automatikus kikapcsolás
- Távirányítóval is üzemeltethető
- Magasabb tárolási hőmérsékletet is képes elviselni



● Távirányító, Vevő, Hordtáska, Céltárgy, Fali konzol, Szemüveg, Elemek

Munkatartomány	max. 200 m
Forgási sebesség	300, 450, 600/p
Szintezési tartomány	± 6
Szintezőpontosság	± 1 mm (10 m)
Üzemidő	60 óra
Súly	1,6 kg

□ Kerti gépek

Magasnyomású mosók	140-141. oldal
Láncfűrészek	142-145. oldal
Sövényvágók	146-147. oldal
Fűnyírók	147-141. oldal
Fűnyíró traktorok	152. oldal
Fűkaszák	154-159. oldal
Szivattyúk	160-161. oldal
Áramfejlesztők	162. oldal
Egyébb kerti gépek	163-165. oldal



Magasnyomású mosók

Magasnyomású mosó

HW101



Könnyű és kompakt magasnyomású mosó otthoni használatra

- Triplex axiáldugattyús szivattyú
- Automatikus indító, megállító rebszter
- Cserélhető szénkefékkel
- Vízszűrő védi a szivattyút
- Tisztítószer adagoló, állítható szórófejjel
- Ideális kerti és házkörüli tisztítóeszköz

Teljesítmény	1.300W
Max. nyomás	100bar
Max. víz hőfok	50°C-ig
Max. vízfolyás	360 L/óra
Tömlőhossz	5.0m
Súly	8.3kg

● Tömlő, Szórópisztoly, Szártoldó, Állítható szórófej, Szennymaró, Mosószeradagoló

Magasnyomású mosó

HW102



Könnyű és kompakt magasnyomású mosó otthoni használatra

- Motorkerékpárok, teraszok, kerti bútorok ideális tisztító eszköze
- Teleszkópos állítható fogantyú
- Műanyag szórópisztoly
- Thermoplastic ház
- Gyors csatlakozású tömlő és tartozékok

Teljesítmény	1.300W
Max. nyomás	100bar
Max. víz hőfok	50°C-ig
Max. vízfolyás	360 L/óra
Tömlőhossz	5.0m
Súly	5.8kg

● Tömlő, Szórópisztoly, Szártoldó, Állítható szórófej, Szennymaró, Mosószeradagoló

Magasnyomású mosó

HW111 / HW112



Könnyű és kompakt magasnyomású mosó otthoni használatra

- Motorkerékpárok, teraszok, kerti bútorok ideális tisztító eszköze
- Acélbetétes tömlő
- Beépített rögzíthető tömlődob
- Vízszűrő
- Gyors csatlakozású tömlő és tartozékok
- Total-Stop-System
- Gumírozott kerekek
- Praktikus kiegészítőtartó

Teljesítmény (HW111)	1.700W
Teljesítmény (HW112)	1.600W
Max. nyomás (HW111)	110bar
Max. nyomás (HW112)	120bar
Max. víz hőfok	50°C-ig
Max. vízfolyás	370 L/óra
Tömlőhossz	5.0m/5.5m
Súly	9.6kg
Súly	16.2kg

● Tömlő, Szórópisztoly, Szártoldó, Szórófej, Állítható szórófej, Szennymaró, Kefésvégű szár

Magasnyomású mosó

HW121



Könnyű és kompakt magasnyomású mosó otthoni használatra

- Acélbetétes tömlő
- Beépített rögzíthető tömlődob
- Vízszűrő
- Gyors csatlakozású tömlő és tartozékok
- Total-Stop-System
- Fém szórópisztoly
- Gumírozott kerekek
- Praktikus kiegészítőtartó

Teljesítmény	2.100W
Max. nyomás	130bar
Max. víz hőfok	50°C-ig
Max. vízfolyás	390 L/óra
Tömlőhossz	8.0m
Súly	17.8kg

● Tömlő, Szórópisztoly, Szártoldó, Szórófej, Állítható szórófej, Szennymaró, Kefésvégű szár

Magasnyomású mosó

HW132



Könnyű és kompakt magasnyomású mosó otthoni használatra

- Acélbetétes tömlő
- Beépített rögzíthető tömlődob
- Vízszűrő
- Gyors csatlakozású tömlő és tartozékok
- Total-Stop-System
- Fém szórópisztoly
- Gumírozott kerekek
- Praktikus kiegészítőtartó

Teljesítmény	2.100W
Max. nyomás	140bar
Max. víz hőfok	50°C-ig
Max. vízfolyás	420 L/óra
Tömlőhossz	8.0m
Súly	18.8kg

● Tömlő, Szórópisztoly, Szártoldó, Szórófej, Állítható szórófej, Szennymaró, Kefésvégű szár

Magasnyomású mosók

Magasnyomású mosó

HW131



Könnyű és kompakt magasnyomású mosó otthoni használatra

- Triplex büttyökstengely vezérlésű szivattyú kerámiaköpenyes dugattyúkkal,
- Vízszűrő védi a szivattyút
- Változtatható nyomású és sugáralakú szórófej
- Elfektetve használható
- Tartódobra csévélhető tömlő
- Tisztítószer adagolás
- Kizárólag fektetett helyzetben használható

Teljesítmény	2.200W
Max. nyomás	130bar
Max. víz hőfok	60°C-ig
Max. vízfolyás	500 L/óra
Tömlőhossz	8.0m
Súly	37kg

- Tömlő, Szórópisztoly, Szártoldó, Szórófej,

Magasnyomású mosó

HW140



Felső kategóriás termék komplex tisztítási feladatokra gazdálkodóknak park-táj karbantartási és más professzionális feladatokra

- Beépített rögzíthető tömlődob
- Vízszűrő
- Gyors csatlakozású tömlő és tartozékok
- Total-Stop-System
- Axiál dugattyús indukciós motorral hajtott szivattyú

Teljesítmény	2.300W
Max. nyomás	140bar
Max. víz hőfok	50°C-ig
Max. vízfolyás	500 L/óra
Tömlőhossz	10.0m
Súly	26.2kg

- Szórófej, Állítható szórófej, Szennymaró

Magasnyomású mosó

HW151



Felső kategóriás termék komplex tisztítási feladatokra gazdálkodóknak park-táj karbantartási és más professzionális feladatokra

- Beépített rögzíthető tömlődob
- Vízszűrő
- Gyorscsatlakozású be/kimenet
- Acélbetétes tömlő
- Indukciós motor
- Háromdugattyús kerámiabevonatos radiálszivattyú
- Total-Stop-System

Teljesítmény	2.500W
Max. nyomás	150bar
Max. víz hőfok	50°C-ig
Max. vízfolyás	500 L/óra
Tömlőhossz	10.0m
Súly	26.9kg

- Szórópisztoly, Állítható szórófej, Szennymaró



Elektromos láncfűrészek

Elektromos láncfűrész

UC3041A 300mm **UC3541A** 350mm **UC4041A** 400mm

132 

Új

Még könnyebb és egyszerűbb szerszámmentes beállítási lehetőségek, új típusú olajpumpa

- Jól látható kémlelő ablak, az olajsínt ellenőrzéshez
- Kézreálló lekerekített első markolat
- Egyszerű karbantartás és használat



- Láncvezető, Láncvédő burkolat, Fűrészlánc

Teljesítményfelvétel	1,800W
Láncsebesség	870m/p
Vágáshossz	300mm/350mm/400mm
Láncosztás	3/8" (1,1mm)
Hangnyomás szint	90,3dB(A)
Hangteljesítmény	101,3dB(A)
Vibrációs szint (hátsó fogantyú)	4,7m/s ²
Méreték (H x Sz x M)	436x244x200mm
Súly	5,0kg
Kábelhossz	0,3m

Méreték : Láncvezető nélküli érték!

Elektromos láncfűrész

UC3051A 300mm **UC3551A** 350mm **UC4051A** 400mm **UC4551A** 450mm

153 

Új

Még könnyebb és egyszerűbb szerszámmentes beállítási lehetőségek, új típusú olajpumpa

- Jól látható kémlelő ablak, az olajsínt ellenőrzéshez
- Kézreálló lekerekített első markolat
- Egyszerű karbantartás és használat



- Láncvezető, Láncvédő burkolat, Fűrészlánc

Teljesítményfelvétel	2,000W
Láncsebesség	870m/p
Vágáshossz	UC3051A : 300mm, UC3551A : 350mm UC4051A : 400mm, UC4551A : 450mm
Láncosztás	3/8" (1,3mm)
Hangnyomás szint	90,8dB(A)
Hangteljesítmény	101,8dB(A)
Vibrációs szint	5,2m/s ²
Méreték (H x Sz x M)	505x201x220mm
Súly	5,0kg
Kábelhossz	0,3m

Méreték : Láncvezető nélküli érték!



Benzinmotoros láncfűrészek

Benzinmotoros láncfűrész

EA3201S

Belépő modell, katalizátorral szerelve

- Csökkentett károsanyag kibocsátás
- Szerszámmentes láncfeszítés
- SafetyMatic (visszarugás esetén a lánc azonnal leáll)
- Állítható olajpumpa
- Acélrugós rezgéscsillapítás
- Easy Start funkció (a motor könnyebb indítása érdekében)



- Láncvezető, Láncvédő burkolat, Fűrészlánc, Acél röntktámasz, Imbuszkulcs, Szereőkulcs

Láncosztás	3/8" (1.3mm)
Hengerűrtartalom	32cm ³
Teljesítmény	1.35kW / 1.8LE
Üzemanyagtartály	0.3L
Olajtartály	0.2L
Hangnyomás szint	102.6dB(A)
Hangteljesítmény	109.8dB(A)
Vibrációs szint (első fogantyú)	4.8m/s ²
Vibrációs szint (hátsó fogantyú)	4.8m/s ²
Súly	4.3kg

Benzinmotoros láncfűrész

EA3500S

Hobby kategóriás modell

- Környezetbarát, 2 ütemű motor katalizátoros kipufogóval
- Kompakt és könnyű váz a jobb használhatóságért
- Memory Power Ignition (MPI) könnyű újraindítás érdekében
- Manuális primér pumpa (könnyebb indítás)
- SafetyMatic (visszarugás esetén a lánc azonnal leáll)
- Állítható láncolajozás

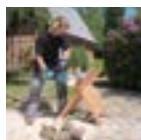

- Láncvezető, Láncvédő burkolat, Fűrészlánc

Láncosztás	3/8" (1.3mm)
Hengerűrtartalom	35cm ³
Vágáshossz	400mm
Teljesítmény	1.7kW / 2.3LE
Üzemanyagtartály	0.4L
Olajtartály	0.29L
Hangnyomás szint	102.0dB(A)
Hangteljesítmény	112.0dB(A)
Vibrációs szint (első fogantyú)	5.0m/s ²
Vibrációs szint (hátsó fogantyú)	4.9m/s ²
Súly	4.4kg

Benzinmotoros láncfűrész

EA3500F

Extrém alacsony zaj és vibráció

- Környezetbarát, 2 ütemű motor katalizátoros kipufogóval
- Dekompressziós szelep
- Memory Power Ignition (MPI) könnyű újraindítás érdekében
- Primér pumpa
- Rugós rezgéscsillapítás
- Állítható láncolajozás
- Hobby kategória



- Láncvezető, Láncvédő burkolat, Fűrészlánc

Láncosztás	3/8" (1.3mm)
Hengerűrtartalom	35cm ³
Vágáshossz	400mm
Teljesítmény	1.7kW / 2.3LE
Üzemanyagtartály	0.48L
Olajtartály	0.28L
Hangnyomás szint	100.8dB(A)
Hangteljesítmény	110.0dB(A)
Vibrációs szint (első fogantyú)	3.6m/s ²
Vibrációs szint (hátsó fogantyú)	4.3m/s ²
Súly	4.9kg

Benzinmotoros láncfűrész

EA4300F

Farmer kategóriás gép, házkörüli munkálatok elvégzésére

- Elektromos gyújtás
- Láncfék
- Automatikus láncolajozás
- Rugós rezgéscsillapítás
- Farmer kategória



- Láncvezető, Láncvédő burkolat, Fűrészlánc

Láncosztás	3/8" (1.3mm)
Hengerűrtartalom	43cm ³
Vágáshossz	400mm
Teljesítmény	2.2kW / 3.0LE
Üzemanyagtartály	0.48L
Olajtartály	0.28L
Hangnyomás szint	100.8dB(A)
Hangteljesítmény	110.0dB(A)
Vibrációs szint (első fogantyú)	3.2m/s ²
Vibrációs szint (hátsó fogantyú)	3.6m/s ²
Súly	4.9kg

Benzinmotoros láncfűrész

DCS520

Masszív robusztus gép, gallyazásra, ágak eltávolítására

- Kétkamrás légszűrőrendszer
- Elektromos gyújtás
- Láncfék
- Automatikus láncolajozás
- Vibrációscsillapítás
- Farmer kategória



- Láncvezető, Láncvédő burkolat, Fűrészlánc

Láncosztás	3/8" (1.5mm)
Hengerűrtartalom	52cm ³
Vágáshossz	450mm
Teljesítmény	2.4kW / 3.3LE
Üzemanyagtartály	0.56L
Olajtartály	0.28L
Súly	4.5kg

Benzinmotoros láncfűrészek

Benzinmotoros láncfűrész

DCS5200

Masszív robusztus gép, gallyazásra, ágak eltávolítására

- Kétkamrás légszűrőrendszer
- Elektromos gyújtás
- Láncfék
- Automatikus láncolajozás
- Vibrációcsillapítás
- Profi láncfűrész



- Láncvezető, Láncvédő burkolat, Fűrészlánc, Szerelőkulcs

Láncosztás	3/8" (1.5mm)
Hengerűrtartalom	52.0cm ³
Teljesítmény	2.7kW / 3.6LE
Vágáshossz	450mm
Üzemanyagtartály	0.56L
Olajtartály	0.28L
Súly	4.6kg

Benzinmotoros láncfűrész

EA5000P

Profi láncfűrész, rengeteg extrával

- Easy Start funkció (a motor könnyebb indítása érdekében)
- Környezetbarát, 2 ütemű motor katalizátoros kipufogóval
- Memory Power Ignition (MPI) könnyű újraindítás érdekében
- Touch&Stop funkció
- Állítható olajpumpa
- Láncfék



- Láncvezető, Láncvédő burkolat, Fűrészlánc, Szerelőkulcs

Láncosztás	3/8" (1.5mm)
Hengerűrtartalom	50.0cm ³
Teljesítmény	2.8kW / 3.8LE
Vágáshossz	450mm
Üzemanyagtartály	0.47L
Olajtartály	0.27L
Hangnyomás szint	102.4dB(A)
Hangteljesítmény	111.3dB(A)
Vibrációs szint (első fogantyú)	5.2m/s ²
Vibrációs szint (hátsó fogantyú)	3.7m/s ²
Súly	5.4kg

Benzinmotoros láncfűrész

EA6100P

EU szabványoknak is megfelelő, környezetbarát motor

- Nagy üzemanyagtank
- Acélrugós rezgéscsillapítás
- Easy Start funkció (a motor könnyebb indítása érdekében)
- Memory Power Ignition (MPI) könnyű újraindítás érdekében
- Primér pumpa
- Touch&Stop funkció
- Profi láncfűrész
- SAS - henger öblítő rendszer



- Láncvezető, Láncvédő burkolat, Fűrészlánc, Szerelőkulcs

Láncosztás	3/8" (1.5mm)
Hengerűrtartalom	61.0cm ³
Teljesítmény	3.4kW / 4.6LE
Vágáshossz	530mm
Üzemanyagtartály	0.8L
Olajtartály	0.48L
Hangnyomás szint	105.0dB(A)
Hangteljesítmény	117.0dB(A)
Vibrációs szint (első fogantyú)	5.0m/s ²
Vibrációs szint (hátsó fogantyú)	4.0m/s ²
Súly	6.0kg

Benzinmotoros láncfűrész

DCS6401

Profi láncfűrész, ergonomikus külsővel

- Megnövelt felületű légszűrő rendszer (Air Master)
- Láncfék
- Automatikus láncolajozás
- Rugós rezgéscsillapítás
- Dekompressziós szelep
- SafetyMatic (visszarugás esetén a lánc azonnal leáll)
- RapidStart funkció



- Láncvezető, Láncvédő burkolat, Fűrészlánc, Szerelőkulcs

Láncosztás	3/8" (1.5mm)
Hengerűrtartalom	64.0cm ³
Vágáshossz	450mm
Teljesítmény	3.5kW / 4.8LE
Üzemanyagtartály	0.75L
Olajtartály	0.42L
Hangnyomás szint	105.1dB(A)
Hangteljesítmény	115.3dB(A)
Vibrációs szint (első fogantyú)	5.9m/s ²
Vibrációs szint (hátsó fogantyú)	3.6m/s ²
Súly	6.4kg

Benzinmotoros láncfűrész

EA7300P

Profi benzinmotoros láncfűrész

- Elektromos gyújtás
- Láncfék
- Automatikus láncolajozás
- Rugós rezgéscsillapítás
- Dekompressziós szelep
- SLR technológia (kipufogógáz újrahasonosítás)



- Láncvezető, Láncvédő burkolat, Fűrészlánc, Szerelőkulcs

Láncosztás	3/8" (1.5mm)
Hengerűrtartalom	72.6cm ³
Vágáshossz	600mm
Teljesítmény	4.1kW / 5.5LE
Üzemanyagtartály	0.75L
Olajtartály	0.42L
Hangnyomás szint	105.1dB(A)
Hangteljesítmény	115.3dB(A)
Vibrációs szint (első fogantyú)	4.1m/s ²
Vibrációs szint (hátsó fogantyú)	6.2m/s ²
Súly	6.6kg

Benzinmotoros láncfűrész
EA7900P

Újdonságnak számító SLR technológiával (kipufogógáz újrahasonosítás)

- Elektromos gyújtás
- Láncfék
- Automatikus láncolajozás
- Rugós rezgéscsillapítás
- Dekompressziós szelep
- SLR technológia (kipufogógáz újrahasonosítás)



● Láncvezető, Láncvédő burkolat, Fűrészlánc, Szerelőkulcs

Láncosztás	3/8" (1.5mm)
Hengerűrtartalom	78.5cm ³
Teljesítmény	4.3kW / 5.9LE
Vágáshossz	700mm
Üzemanyagtartály	0.75L
Olajtartály	0.42L
Hangnyomás szint	105.1dB(A)
Hangteljesítmény	115.3dB(A)
Vibrációs szint (első fogantyú)	6.6m/s ²
Vibrációs szint (hátsó fogantyú)	4.5m/s ²
Súly	6.6kg

Felső fogantyús benzinmotoros láncfűrész
DCS230T

2.5kg-os súlyával a világ egyik legkönnyebb láncfűrészé

- Automatikus láncolajozás
- Elektromos gyújtás
- SafetyMatic (visszarugás esetén a lánc azonnal leáll)
- Vibrációscsillapítás
- Easy Start funkció (a motor könnyebb indítása érdekében)
- Új, karburátorrendszer, külön dúsítógomb nélküli quick start funkcióval
- Egy kézzel használható felső fogantyú



● Láncvezető, Láncvédő burkolat, Fűrészlánc, Szerelőkulcs

Láncosztás	3/8" (1.3mm)
Hengerűrtartalom	22.2cm ³
Teljesítmény	0.74kW / 1.0LE
Vágáshossz	250mm
Üzemanyagtartály	0.2L
Olajtartály	0.19L
Hangnyomás szint	95.0dB(A)
Hangteljesítmény	104.0dB(A)
Vibrációs szint (első fogantyú)	4.3m/s ²
Vibrációs szint (hátsó fogantyú)	5.6m/s ²
Súly	2.5kg

Felső fogantyús benzinmotoros láncfűrész
EA3110T

Egy kézzel is használható felső fogantyús modell

- Primér pumpa (könnyebb indítás)
- Kompakt és könnyű kialakítás, remek irányíthatóság
- Rezgéscsillapítás

Új



● Láncvezető, Láncvédő burkolat, Fűrészlánc, Szerelőkulcs, + -Csavarhúzó

Láncosztás	3/8" (1.3mm)
Hengerűrtartalom	30.1cm ³
Teljesítmény	1.0kW / 1.4LE
Vágáshossz	300mm
Üzemanyagtartály	0.24L
Olajtartály	0.18L
Hangnyomás szint	105dB(A)
Hangteljesítmény	117dB(A)
Vibrációs szint (első fogantyú)	4.2m/s ²
Vibrációs szint (hátsó fogantyú)	4.6m/s ²
Súly	3.2kg



Elektromos sövényvágó

UH4261 420mm / UH4861 480mm / UH5261 520mm

419

Ergonomikus kialakítású markolat biztosítja a jobb irányíthatóságot és a kényelemesebb munkát

- Rozsdamentes vágókés, magas kopásálló felülettel
- Kábeltörésgátló
- Kétkezes biztonsági használat



● Védőburkolat, Vágókészlet

Teljesítmény/felvétel	400W
Vágáshossz	UH4261 : 420mm, UH4861 : 480mm UH5261 : 520mm
Fordulatszám	1,600/p
Foghézag	15mm
Hangnyomás szint	82dB(A)
Hangteljesítmény	93dB(A)
Vibráció	6.7m/s ²
Méretek (H x Sz x M)	UH4261 : 821x194x194mm UH4861 : 871x194x194mm UH5261 : 921x194x194mm
Súly	UH4261 : 2.9kg, UH4861 : 3.0kg UH5261 : 3.0kg (6.7lbs)
Kábelhossz	0.3m

Elektromos sövényvágó

UH4570 450mm / UH5570 550mm / UH6570 650mm

419

Ergonomikus kialakítású markolat biztosítja a jobb irányíthatóságot és a kényelemesebb munkát

- Háromkapcsolós biztonsági rendszer, a gép elindításához két kapcsoló egyidejű benyomása szükséges
- Nagy felületű átlátszó kézvédő
- Rozsdamentes vágókés, magas kopásálló felülettel



● Védőburkolat, Vágókészlet

Teljesítmény/felvétel	550W
Vágáshossz	UH4570 : 450mm, UH5570 : 550mm UH6570 : 650mm
Fordulatszám	1,600/p
Foghézag	18mm
Hangnyomás szint	89.9dB(A)
Hangteljesítmény	97.9dB(A)
Vibráció	6.7m/s ²
Méretek (H x Sz x M)	UH4570 : 862x223x206mm UH5570 : 970x223x206mm UH6570 : 1,042x223x206mm
Súly	UH4570 : 3.6kg, UH5570 : 3.7kg UH6570 : 3.8kg
Kábelhossz	0.3m

Elektromos sövényvágó

UH5580 550mm / UH6580 650mm / UH7580 750mm

419

Nagy teljesítmény és kiváló működés

- Ergonomikus kialakítású markolat biztosítja a jobb irányíthatóságot és a kényelemesebb munkát
- Háromkapcsolós biztonsági rendszer, a gép elindításához két kapcsoló egyidejű benyomása szükséges
- Nagy felületű átlátszó kézvédő
- Rozsdamentes vágókés, magas kopásálló felülettel

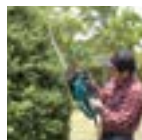

● Védőburkolat, Vágókészlet

Teljesítmény/felvétel	670W
Vágáshossz	UH5580 : 550mm, UH6580 : 650mm UH7580 : 750mm
Fordulatszám	1,500/p
Foghézag	18mm
Hangnyomás szint	86.5dB(A)
Hangteljesítmény	94.5dB(A)
Vibrációs szint (első fogantyú)	4.4m/s ²
Vibrációs szint (hátsó fogantyú)	4.4m/s ²
Méretek (H x Sz x M)	UH5580 : 970x223x206mm UH6580 : 1,049x223x206mm UH7580 : 1,157x223x206mm
Súly	UH5580 : 4.3kg, UH6580 : 4.4kg, UH7580 : 4.6kg
Kábelhossz	0.3m

Benzinmotoros sövényvágó

EH6000W 600mm / EH7500W 750mm

Az egyik legkisebb súlyú 22cm³-es benzines sövényvágó, kétoldali vágókésekkel

- Profi felhasználásra
- 7 fokozatban elforgatható markolat a kényelmesebb munkavégzés érdekében
- Hosszú kenési ciklus
- Tartós kések, speciális bevonattal
- Kétütemű motor



● Védőburkolat, Vágókészlet, Szerelőkulcs

Vágáshossz	EH6000W : 600mm, EH7500W : 750mm
Hengerűrtartalom	22.2cm ³
Teljesítmény	0.68kW / 1.0LE
Üzemanyag keverési arány	50 : 1
Üzemanyagtartály	0.4L
Foghézag	35mm
Hangnyomás szint	EH6000W : 92.8dB(A), EH7500W : 93.9dB(A)
Hangteljesítmény	EH6000W : 103.2dB(A), EH7500W : 103.8dB(A)
Vibrációs szint (első fogantyú)	EH6000W : 2.8m/s ² , EH7500W : 2.3m/s ²
Vibrációs szint (hátsó fogantyú)	EH6000W : 2.7m/s ² , EH7500W : 2.3m/s ²
Méretek (H x Sz x M)	EH6000W : 1,119x262x216mm EH7500W : 1,259x262x216mm
Súly	EH6000W : 5.0kg EH7500W : 5.2kg

Súly: Üzemanyag nélküli érték!

Benzinmotoros sövényvágó

EH7500S 750mm

Az egyik legkisebb súlyú 22cm³-es benzines sövényvágó, EU szabványoknak is megfelelő károsanyagkibocsátási határértékekkel

- Profi felhasználásra
- Hosszú kenési ciklus
- Ergonomikus kialakítású markolat biztosítja a jobb irányíthatóságot és a kényelemesebb munkát
- Tartós kések, speciális bevonattal
- Kétütemű motor



● Védőburkolat, Vágókészlet, Szerelőkulcs

Vágáshossz	750mm
Hengerűrtartalom	22.2cm ³
Teljesítmény	0.68kW / 1.0LE
Üzemanyag keverési arány	50 : 1
Üzemanyagtartály	0.4L
Foghézag	35mm
Hangnyomás szint	94.3dB(A)
Hangteljesítmény	101.8dB(A)
Vibrációs szint (első fogantyú)	3.5m/s ²
Vibrációs szint (hátsó fogantyú)	3.2m/s ²
Méretek (H x Sz x M)	1,150x323x212mm
Súly	4.7kg (10.4lbs)

Súly: Üzemanyag nélküli érték!

Magassági sövényvágó, Elektromos fűnyírók

Magassági benzinmotoros sövényvágó

EN4950H 25.4cm -4ütemű

Új



25cm³-es környezetbarát , és csendes négyütemű motor

- 180°-os szögben összecukható sövényvágó fejrész, a könnyebb szállítás és tárolás érdekében
- Dönthető vágófejrész
- Alacsony üzemeltetési költségek



- Védőburkolat, Hosszabító nyél, Kenőolaj

Hengerűrtartalom	25.4mL
Teljesítmény	0.77kW / 1.1LE
Üzemanyagtartály	0.6L
Hangnyomás szint	90dB(A)
Hangteljesítmény	102.2dB(A)
Vibrációs szint (első fogantyú)	6.3m/s ²
Vibrációs szint (hátsó fogantyú)	8.9m/s ²
Méret (H x Sz x M)	2,520x242x241mm
Súly	7.2kg

Súly: Üzemanyag nélküli érték!

Elektromos fűnyíró

ELM3311 330mm

Csendes, könnyen kezelhető, kisebb kertű fűnyírásokra javasolt gép

- 3 fokozatban állítható vágásmagasság
- Könnyen üríthető fűgyűjtő
- Szilárd UV-álló polipropilén ház
- Kábel törésgátló
- Közvetlen szegély melletti vágás lehetősége



Teljesítményfelvétel	1,100W
Vágáshélesség	330mm
Vágásmagasság	20,40,55mm
Max. vágási terület	400m ²
Fűgyűjtő mérete	27L
Méret (H x Sz x M)	600x460x320mm
Súly	11.5kg

Elektromos fűnyíró

ELM3711 370mm

Csendes, könnyen kezelhető, kisebb kertű fűnyírásokra javasolt gép

- 3 fokozatban állítható vágásmagasság
- Könnyen üríthető fűgyűjtő
- Szilárd UV-álló polipropilén ház
- Kábel törésgátló
- Közvetlen szegély melletti vágás lehetősége



Teljesítményfelvétel	1,300W
Vágáshélesség	370mm
Vágásmagasság	20,40,55mm
Max. vágási terület	500m ²
Fűgyűjtő mérete	35L
Méret (H x Sz x M)	650x490x350mm
Súly	13.0kg

Elektromos fűnyíró

ELM3800 380mm

Remek irányíthatóság, kiváló teljesítmény

- 6 fokozatban állítható vágásmagasság
- Könnyen üríthető fűgyűjtő
- Fűgyűjtő telítettségét jelző ablak
- Csapágyazott kerekek



Teljesítményfelvétel	1,400W
Vágáshélesség	380mm
Vágásmagasság	25 - 75mm
Max. vágási terület	500m ²
Fűgyűjtő mérete	40L
Méret (H x Sz x M)	1150x475x1025mm
Súly	13kg

Elektromos fűnyíró

ELM4110 410mm

Remek irányíthatóság

- 5 fokozatban állítható vágásmagasság
- Könnyen üríthető fűgyűjtő
- Állítható tolókar
- Csapágyazott kerekek
- Szilárd UV-álló polipropilén ház
- Acél kaszaház



Teljesítményfelvétel	1,600W
Vágáshélesség	410mm
Vágásmagasság	20, 32, 44, 60, 75mm
Max. vágási terület	600m ²
Fűgyűjtő mérete	50L
Méret (H x Sz x M)	760x500x410mm
Súly	25kg

Elektromos fűnyírók, Benzinmotoros fűnyírók

Elektromos fűnyíró

ELM4612 / ELM4613 460mm

Prémium minőség, rengeteg extrával

- 5 fokozatban állítható vágásmagasság
- Könnyen üríthető fűgyűjtő
- Állítható tolókar
- Szilárd UV-álló polipropilén ház
- Közvetlen szegély melletti vágás lehetősége
- Gumírozott házvédő burkolat
- Oldalkidobós lehetőség
- 4CUT fűnyírás technológia
- Önjáró modell (csak a ELM4613)



Teljesítmény/felvétel	1,800W
Vágáshélesség	460mm
Vágásmagasság	20, 32, 44, 60, 75mm
Önjáró sebesség	3,6km/h (ELM4613)
Max. vágási terület	800m ² (ELM4612)
Max. vágási terület	1,000m ² (ELM4613)
Fűgyűjtő mérete	60L
Méret (H x Sz x M)	785x560x380mm
Súly	27kg (ELM4612)
Súly	27kg (ELM4613)

Benzinmotoros fűnyíró

PLM4120N 410mm

Könnyen irányítható benzinmotoros fűnyíró

- Könnyen üríthető fűgyűjtő
- 5 fokozatban állítható vágásmagasság
- Állítható tolókar
- Csapágyazott kerekek
- Kaszházvédő burkolat



- Mulcsözőbetét



Motor és teljesítmény	B&S500, 140cm ³
Vágáshélesség	410mm
Vágásmagasság	20, 32, 44, 60, 75mm
Max. vágási terület	1,000m ²
Fűgyűjtő mérete	50L
Méret (H x Sz x M)	760x500x410mm
Súly	27,5kg

Benzinmotoros fűnyíró

PLM4627N 460mm

4CUT fűnyírás technológia

- Négyütemű Briggs & Stratton benzinmotor
- Összecsukható tolókar
- Oldalkidobós lehetőség
- Három magasságban állítható tolókar
- Burkolatba épített fogantyú
- Központi vágásmagasság állítás



Motor és teljesítmény	B&S500E, 140cm ³
Vágáshélesség	460mm
Vágásmagasság	30 - 75mm
Max. vágási terület	1,400m ²
Fűgyűjtő mérete	60L
Méret (H x Sz x M)	860x565x455mm
Súly	28,4kg

Benzinmotoros fűnyíró

PLM4628N 460mm

A PLM4617 modell versenytársa (Önjáró modell)

- Négyütemű Briggs & Stratton benzinmotor
- 4CUT fűnyírás technológia
- Összecsukható tolókar
- Oldalkidobós lehetőség
- Három magasságban állítható tolókar
- Burkolatba épített fogantyú
- Központi vágásmagasság állítás
- Önjáró modell



Motor és teljesítmény	B&S500E, 140cm ³
Vágáshélesség	460mm
Vágásmagasság	30 - 75mm
Önjáró sebesség	3,6km/h
Max. vágási terület	1,400m ²
Fűgyűjtő mérete	60L
Méret (H x Sz x M)	860x565x455mm
Súly	31,2kg

Benzinmotoros fűnyíró

PLM4620N 460mm

Prémium minőség alacsony áron, rengeteg extrával

- Gumírozott markolat
- Könnyen üríthető fűgyűjtő
- 5 fokozatban állítható vágásmagasság
- Állítható tolókar
- Csapágyazott kerekek
- Acél kaszház



- Mulcsözőbetét



Motor és teljesítmény	B&S625, 190cm ³
Vágáshélesség	460mm
Vágásmagasság	20, 32, 44, 60, 75mm
Max. vágási terület	1,200m ²
Fűgyűjtő mérete	60L
Méret (H x Sz x M)	810x560x440mm
Súly	29,1kg

Benzinmotoros fűnyírók

Benzinmotoros fűnyíró

PLM4621N 460mm



Hátsókerék meghajtású modell

- Gumírozott markolat
- Könnyen üríthető fűgyűjtő
- 5 fokozatban állítható vágásmagasság
- Állítható tolókar
- Csapágyazott kerekek
- Acél kaszaház
- Önjáró modell
- 4CUT fűnyírás technológia



- Mulcsozóbetét

Motor és teljesítmény	B&S650 R/S, 190cm ³
Vágásszélesség	460mm
Vágásmagasság	20, 32, 44, 60, 75mm
Önjáró sebesség	3,6km/h
Max. vágási terület	1,400m ²
Fűgyűjtő mérete	60L
Méreték (H x Sz x M)	810x560x440mm
Súly	32kg

Benzinmotoros fűnyíró

PLM4622N 460mm



Önjáró modell (állítható sebességi fokozat)

- Gumírozott markolat
- Könnyen üríthető fűgyűjtő
- 5 fokozatban állítható vágásmagasság
- Állítható tolókar
- Három sebességes
- Csapágyazott kerekek
- Acél kaszaház
- Önjáró modell (állítható sebességi fokozat)
- 4CUT fűnyírás technológia



- Mulcsozóbetét

Motor és teljesítmény	B&S675EX R/S, 190cm ³
Vágásszélesség	460mm
Vágásmagasság	20, 32, 44, 60, 75mm
Önjáró sebesség	3 - 4,5km/h
Max. vágási terület	1,800m ²
Fűgyűjtő mérete	60L
Méreték (H x Sz x M)	810x560x440mm
Súly	35kg



Benzinmotoros fűnyíró

PLM4630N 460mm

Prémium minőség alacsony áron, rengeteg extrával

- Erőteljes motor
- 8 fokozatban állítható vágásmagasság
- 4CUT fűnyírás technológia
- Összecsukható tolókar
- Gumírozott házvédő burkolat
- Oldalkidobás lehetőség



- Mulcsozóbetét

Motor és teljesítmény	B&S675EX R/S, 190cm ³
Vágásszélesség	460mm
Vágásmagasság	20-75mm
Max. vágási terület	1,200m ²
Fűgyűjtő mérete	60L
Méreték (H x Sz x M)	810x560x440mm
Súly	31,1kg

Benzinmotoros fűnyírók

Benzinmotoros fűnyíró

PLM4631N 460mm

Négyütemű Briggs & Stratton benzinmotor

- Biztonsági fékkar és gázkar
- 4CUT fűnyírás technológia
- Összecsukható tolókar
- Központi 7 fokozatú magasságállítás
- Oldalkidobós lehetőség
- Műanyag, textil fűgyűjtő, telítettséggelzővel
- Őnjáró modell
- Közvetlen szegély melletti vágás lehetősége



● Mulcsözőbetét



Motor és teljesítmény	B&S675EX R/S, 190cm ³
Vágásszélesség	460mm
Vágásmagasság	20-75mm
Őnjáró sebesség	3,6km/h
Max. vágási terület	1,400m ²
Fűgyűjtő mérete	60L
Méretetek (H x Sz x M)	810x560x440mm
Súly	33,8kg

Benzinmotoros fűnyíró

PLM4632N 460mm

Őnjáró modell (állítható sebességi fokozat)

- Biztonsági fékkar és gázkar
- 4CUT fűnyírás technológia
- Összecsukható tolókar
- Központi 7 fokozatú magasságállítás
- Oldalkidobós lehetőség
- Műanyag, textil fűgyűjtő, telítettséggelzővel
- Őnjáró modell - Három sebességes
- Közvetlen szegély melletti vágás lehetősége



● Mulcsözőbetét



Motor és teljesítmény	B&S750EX 161cm ³
Vágásszélesség	460mm
Vágásmagasság	20-75mm
Őnjáró sebesség	3-4,5km/h
Max. vágási terület	1,800m ²
Fűgyűjtő mérete	60L
Méretetek (H x Sz x M)	810x560x440mm
Súly	35,4kg

Benzinmotoros fűnyíró

PLM5113N 510mm

Remek irányíthatóságú Őnjáró modell

- Acél kaszaház
- 3 fokozatban állítható, és összehajtható tolókar
- Oldalkidobós lehetőség
- Központi 5 fokozatú magasságállítás
- Nagy 28cm-es duplacsapágyas kerekek
- 3 sebességi fokozat



● Mulcsözőbetét



Motor és teljesítmény	B&S675EX R/S, 190cm ³
Vágásszélesség	510mm
Vágásmagasság	20, 32, 44, 60, 75mm
Őnjáró sebesség	3-4,5km/h
Max. vágási terület	2,000m ²
Fűgyűjtő mérete	65L
Méretetek (H x Sz x M)	890x570x440mm
Súly	37,7kg

Benzinmotoros fűnyíró

PLM5130N 510mm

Remek irányíthatóságú Őnjáró modell

- Acél kaszaház
- Közvetlen szegély melletti vágás lehetősége
- 3 fokozatban állítható, és összehajtható tolókar
- 4CUT fűnyírás technológia
- Központi 8 fokozatú magasságállítás
- Biztonsági fékkar és gázkar
- Oldalkidobós lehetőség
- Műanyag, textil fűgyűjtő, telítettséggelzővel



● Mulcsözőbetét



Motor és teljesítmény	B&S750EX 161cm ³
Vágásszélesség	510mm
Vágásmagasság	20-75mm
Őnjáró sebesség	3-4,5km/h
Max. vágási terület	2,000m ²
Fűgyűjtő mérete	65L
Méretetek (H x Sz x M)	890x570x440mm
Súly	37,7kg

Benzinmotoros fűnyíró

PLM5600N 560mm

A legszélesebb benzinmotoros fűnyíró (vágásszélesség 56cm) Őnjáró modell

- Acél kaszaház
- Közvetlen szegély melletti vágás lehetősége
- 3 fokozatban állítható, és összehajtható tolókar
- Központi 8 fokozatú magasságállítás
- Biztonsági fékkar és gázkar
- Oldalkidobós lehetőség

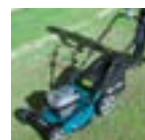

● Mulcsözőbetét



Motor és teljesítmény	B&S675EX R/S, 190cm ³
Vágásszélesség	560mm
Vágásmagasság	20-75mm
Őnjáró sebesség	3-4,5km/h
Max. vágási terület	2,200m ²
Fűgyűjtő mérete	70L
Méretetek (H x Sz x M)	930x640x460mm
Súly	40,0kg

Benzinmotoros fűnyírók

Benzinmotoros fűnyíró

PLM5120 510mm

Kényelmes, könnyed működtetés

- 5 fokozatú vágásmagasság állítás
- Nagy 28cm-es duplacsapágyas kerekek
- Oldalkidobós kivitel
- Fűgyűjtő nélküli modell
- Mulcsozásra alkalmas



● Mulcsozóbetét

Motor és teljesítmény	B&S625E/S, 190cm ³
Vágásszélesség	510mm
Vágásmagasság	20, 32, 44, 60, 75mm
Méret (H x Sz x M)	820x540x351mm
Súly	28kg

Benzinmotoros fűnyíró

PLM5121 510mm

Remek irányíthatóságú önjáró modell

- 5 fokozatú vágásmagasság állítás
- Nagy 28cm-es duplacsapágyas kerekek
- Oldalkidobós kivitel
- Fűgyűjtő nélküli modell
- Mulcsozásra alkalmas
- Önjáró modell



● Mulcsozóbetét

Motor és teljesítmény	B&S675EX, 190cm ³
Vágásszélesség	510mm
Vágásmagasság	20, 32, 44, 60, 75mm
Méret (H x Sz x M)	820x540x351mm
Súly	31.7kg

FŰNYÍRÓK összehasonlító táblázat

Típus	Motor típus	Motor térfogat (cm ³)	Teljesítmény (W)	Kaszaház típusa	Ajánlott vágási terület (m ²)	Vágásszélesség (cm)	Vágásmagasság-állítás	Mulcsozás	Oldalkidobás	Önjáró	Falközei vágás 3 sebességes
ELM3311	Elektromos		1.100	Műanyag	400	33	kerekenként 3 fokozat				●
ELM3711	Elektromos		1.300	Műanyag	500	37	kerekenként 3 fokozat				●
ELM4110	Elektromos		1.600	Acél	600	41	központi, 5 fokozatú				
ELM4610	Elektromos		1.800	Acél	800	46	központi, 5 fokozatú	●			
ELM4611	Elektromos		1.800	Acél	800	46	központi, 5 fokozatú	●		●	
ELM4612	Elektromos		1.800	Acél	800	46	központi, 5 fokozatú	●			
ELM4613	Elektromos		1.800	Acél	1000	46	központi, 5 fokozatú	●		●	●
PLM4120	B&S500	140		Acél	1000	41	központi, 5 fokozatú	●			
PLM4620N	B&S 625E	190		Acél	1200	46	központi, 5 fokozatú	●			
PLM4621N	B&S 650 E	190		Acél	1400	46	központi, 5 fokozatú	●		●	
PLM4622N	B&S 675 E	190		Acél	1400	46	központi, 5 fokozatú	●		●	●
PLM4627N	B&S 500	140		Acél	1400	46	központi, 5 fokozatú	●	●		
PLM4628N	B&S 500	140		Acél	1400	46	központi, 5 fokozatú	●	●	●	
PLM4630N	B&S 675 EX	190		Acél	1200	46	központi, 8 fokozatú	●	●		●
PLM4631N	B&S 675 EX	190		Acél	1400	46	központi, 8 fokozatú	●	●	●	●
PLM4632N	B&S 750 EX	161		Acél	1800	46	központi, 8 fokozatú	●	●	●	●
PLM5120N	B&S 625 E	190		Acél	2200	51	központi, 5 fokozatú	●	●		●
PLM5121N	B&S 675 EX	190		Acél	2200	51	központi, 5 fokozatú	●	●	●	●
PLM5113N	B&S 675EX	190		Acél	2000	51	központi, 5 fokozatú	●	●	●	●
PLM5130N	B&S 750EX	161		Acél	2000	51	központi, 8 fokozatú	●	●	●	●
PLM5600N	B&S 675EX	190		Acél	2200	56	központi, 8 fokozatú	●	●	●	●

Fűnyíró traktorok

Fűnyíró traktor

PRM0700 710mm



Kis méret, hidrosztatikus váltóval

- 4CUT fűnyírás technológia
- Kulcsos önindító
- Komfortos biztonsági ülés
- Karral üríthető fűgyűjtő
- Hidrosztatikus váltó
- Mulcsozó készlet külön rendelhető



Motor és teljesítmény	Powerbuilt 3130AVS, 345cm ³
Vágáshélesség	710mm
Vágásmagasság	30-70mm
Max. vágási terület	3,000m ²
Fűgyűjtő mérete	170L
Méreték (H x Sz x M)	186x76x110mm
Súly	168.0kg

Fűnyíró traktor

PTM0900 910mm



Remek traktor, kétkéscsés vágótérrel, halogén fényszóróval

- 4CUT fűnyírás technológia
- Elektromos indítás
- Mechanikus váltó
- Karral üríthető fűgyűjtő
- Teltettségi kijelző
- Külön készlettel mulcsozásra alkalmas

Motor és teljesítmény	Powerbuilt 3130AVS, 345cm ³
Vágáshélesség	910mm
Vágásmagasság	30-80mm
Max. vágási terület	4,000m ²
Fűgyűjtő mérete	260L
Méreték (H x Sz x M)	236x96x111mm
Súly	185.0kg

Fűnyíró traktor

PTM0901 920mm



Remek traktor, kétkéscsés vágótérrel, halogén fényszóróval

- 4CUT fűnyírás technológia
- Elektromos indítás
- Hidrosztatikus váltó
- Karral üríthető fűgyűjtő
- Teltettségi kijelző
- Külön készlettel mulcsozásra alkalmas



● Gyűjtőkés

Motor és teljesítmény	Powerbuilt 3130AVS, 345cm ³
Vágáshélesség	910mm
Vágásmagasság	30-80mm
Max. vágási terület	4,000m ²
Fűgyűjtő mérete	260L
Méreték (H x Sz x M)	236x96x111mm
Súly	191.0kg

Fűnyíró traktor

PTM1001 1001mm



Lebegő kaszház traktor

- 4CUT fűnyírás technológia
- Hét fokozatú vágásmagasság állítás
- Hidrosztatikus váltó
- Karral üríthető fűgyűjtő
- LCD kijelző
- Külön készlettel mulcsozásra alkalmas



● Mulch Plug

Motor és teljesítmény	Powerbuilt 4185AVS, 500cm ³
Vágáshélesség	1001mm
Vágásmagasság	30-90mm
Max. vágási terület	5,000m ²
Fűgyűjtő mérete	300L
Méreték (H x Sz x M)	242x105x112mm
Súly	225.0kg

Fűnyíró traktor

PTM1200 510mm (20") Self propelling



Elektromos fűgyűjtő ürítés

- 4CUT fűnyírás technológia
- Hét fokozatú vágásmagasság állítás
- Hidrosztatikus váltó
- Kétkéscsés vágótér
- LCD kijelző
- Lebegő kaszház



● Gyűjtőkés

Motor és teljesítmény	Intek V-Twin 7220, 656cm ³
Vágáshélesség	1210mm
Vágásmagasság	30-90mm
Max. vágási terület	8,000m ²
Fűgyűjtő mérete	300L
Méreték (H x Sz x M)	242x126x112mm
Súly	232.0kg

Fűnyíró traktorok

Makita 3cut & 4Cut vágástechnológia

A 3Cut® és a 4Cut® vágástechnológiának köszönhetően a Makita a legkorszerűbb vágószerszámokat biztosítja a felhasználónak, aki bármelyik géptípussal négy különféle funkció nyújtotta meglepő sokoldalúságot vehet birtokba. Ennek köszönhető, hogy a MacTrac modellekkel fűvet nyírni többet jelent pusztán fűnyírásnál.

1. A levágott fű kiszórása (3Cut®/4Cut®) Fantasztikusan kényelmes! A fűnyíró azonnal kiszórja a levágott fűvet. Csaknem mindegyik modell fel van szerelve egy terelőlappal, amely lehetővé teszi a levágott fű egyenletes szétterítését. Ez az üzemmód ideális a magas, nedves fű lenyírásához.

2. A levágott fű gyűjtése (3Cut®/4Cut®) Üzemmód a rendszeres munkavégzéshez: A nyesedékgyűjtő kosár megakadályozza, hogy a levágott fű a talajra hulljon. Egyetlen fűnyírási menetben maximum 300 liternyi fűnyesedéket helyezhetünk el a komposztálóban. A felhasználó a vezetőülésben ülve is könnyedén ki tudja üríteni a kosarat. Néhány típusnál az ürítés elektromosan vezérelt művelet.

3. Avar összegyűjtése (3Cut®/4Cut®) A Makita fűnyíró kistraktorainak segítségével különösebb fizikai erőfeszítés nélkül is megszabadíthatjuk a gyepszönyeget a lehullott levelektől. Ehhez nem kell mást tennünk, mint bekapcsolni a gépet, a lehullott levelek fölé hajtani vele, és ily módon összegyűjteni az avart a kosárban.

4. Mulcsozás (4Cut®) A legjobb fűnyírási módszer: Talajtakarási üzemmódban a kaszaház zárt marad, és a kések a levágott fűvet apró darabokra aprítják. Ilyenkor az összeaprított nyesedékben található tápanyagok természetes komposztként szolgálnak, emellett a nyesedék megóvjaa a gyeptermészetet a párolgással szemben, fokozván a talaj vízvisszatartó képességét.



Elektromos gyepszellőztetők

Gyepszellőztető elektromos

UV3200 320mm



Erőteljes elektromos motor

- Kábel törésgátló
- Biztonsági kapcsoló
- Quick Change System (Könnyű pengeállítás)
- Porvédő gyűjtőzsák
- Gumírozott markolat
- Összecsukható tolókar
- Központosított vágásmélység beállítása

Teljesítmény	1,300W
Vágáshélesség	320mm
Munkamélység beállítás	Központi
Fordulatszám	3,500/p
Fűgyűjtő mérete	30L
Súly	10,5kg

Gyepszellőztető elektromos

UV3600 360mm



Nagy gumi felületű kerekek a könnyebb irányíthatóságért

- Kábel törésgátló
- Biztonsági kapcsoló
- Quick Change System (Könnyű pengeállítás)
- Porvédő gyűjtőzsák
- Gumírozott markolat
- Összecsukható tolókar
- Központosított vágásmélység beállítása

Teljesítmény	1,800W
Vágáshélesség	360mm
Munkamélység beállítás	Központi
Fordulatszám	3,700/p
Fűgyűjtő mérete	40L
Súly	18kg

Elektromos és benzinmotoros szegélynyírók, fűkaszák

Elektromos szegélynyíró

UR3000 300mm



Egyszerűen használható, kis súlyú elektromos szegélynyíró

- Merev alumínium tengely
- Könnyen cserélhető damilfej
- Szárra felhejezett "D" markolat



- Védőburkolat, Vállszij, Védőszemüveg

Teljesítményfelvétel	220V : 450W
Vágásszélesség	300mm
Fordulatszám	9,000/p
Méret (H x Sz x M)	1,016-1,256x301x262mm
Súly	2.6kg
Kábelhossz	0.3m

Benzinmotoros szegélynyíró

RST250

Könnyű fűkasza hajlított szárra

- Hobbifelhasználásra
- Szárra felhejezett "D" markolat
- Automata 2- szálás damilfejjel
- Kétütemű benzinmotor



- Damilfej, Védőburkolat, Szerelőkulcs

Hengerűrtartalom	25.4cm ³
Teljesítmény	0,73kW / 1,0LE
Üzemanyagkeverési arány	50 : 1
Üzemanyagtartály	0.5l
Tengelyméret	M8x1.25
Súly	4.2kg

Benzinmotoros fűkasza

EM2600U 25.7cm³ - 2ütemű

Katalizátorral felszerelt modell, megfelel minden környezetvédelmi előírásnak

- Ergonomikus markolat, aszimmetrikus design
- Alacsony károsanyag- kibocsátás
- Oldalirányba is elforgatható kezelőszerv
- Alumíniumöntvény kuplungház



- Ütökés, Védőburkolat, Szerszámkészlet

Hengerűrtartalom	25.7cm ³
Teljesítmény	0.83kW / 1.2LE
Üzemanyagkeverési arány	50 : 1
Üzemanyagtartály	0.6L
Tengelyméret	M8 x 1.25LH
Hangnyomás szint	98.52dB(A)
Hangteljesítmény	109.77dB(A)
Rezgésszint bal fogantyú	14.680m/s ²
Rezgésszint jobb fogantyú	9.037m/s ²
Méret (H x Sz x M)	1,770x610x410mm
Súly	5.0kg

Súly: vágókés, üzemanyag és vállheveder nélkül mért érték!

Benzinmotoros fűkasza

EM3400U 34.0cm³ - 2ütemű

Könnyű súly, hetékony motor

- Kiváló irányíthatóság
- Olcsó üzemeltetési költség
- Mindössze 6.4kg
- Profi felhasználásra



- Ütökés, Szerszámkészlet

Hengerűrtartalom	34.0cm ³
Teljesítmény	1.15kW / 1.6LE
Üzemanyagtartály	0.75L
Üzemanyagkeverési arány	50 : 1
Tengelyméret	M10 x 1.25LH
Hangnyomás szint	95dB(A)
Hangteljesítmény	109.1dB(A)
Rezgésszint bal fogantyú	4.4m/s ²
Rezgésszint jobb fogantyú	4.1m/s ²
Méret (H x Sz x M)	1,815x650x435mm
Súly	6.4kg

Súly: vágókés, üzemanyag és vállheveder nélkül mért érték!

Benzinmotoros fűkasza

ER2550L - 4ütemű

Környezetvédelmi normáknak megfelel

- Alacsony károsanyag-kibocsátás
- Csúszásmentes markolat
- Alacsony vibráció
- Négyütemű motor



MM4



- Vágókés, Védőburkolat, Vállheveder, Szerelőkulcs

Hengerűrtartalom	24.5cm ³
Teljesítmény	0.71kW / 0.97LE
Üzemanyagtartály	0.5L
Tengelyméret	M8 x 1.25RH
Hangnyomás szint	93.3dB(A)
Hangteljesítmény	102.5dB(A)
Rezgésszint bal fogantyú	5.3m/s ²
Rezgésszint jobb fogantyú	5.4m/s ²
Méret (H x Sz x M)	1,623x290x464mm
Súly	4.9kg

Benzinmotoros fűkaszák, bozótvágók

Benzinmotoros fűkasza

EBH252U / EBH253U 24.5cm³ - 4ütemű

Az egyik legkönnyebb 4 ütemű benzinmotoros fűkasza

- Ergonomikus fogantyú aszimmetrikus design
- Oldalirányba is elforgatható kezelőszerv
- Alumíniumöntvény kuplungház
- Szóghajtásvédő burkolat
- EBH253U- "RapisStart funkció" könnyűindító rendszer



MM4



▼EBH253U



- Bozótvágókés, Védőburkolat, Vállheveder

Hengerűrtartalom	24.5cm ³
Teljesítmény	0.71kW / 0.97LE
Üzemanyagtartály	0.5L
Tengelyméret	M10 x 1.25LH
Hangnyomás szint	97.1db(A)
Hangteljesítmény	106.3db(A)
Rezgésszint bal fogantyú	EBH253U : 2.3m/s ² EBH252U : 2.9m/s ²
Rezgésszint jobb fogantyú	EBH253U : 2.6m/s ² EBH252U : 2.5m/s ²
Méreték (H x Sz x M)	EBH253U : 1,770x620x490mm EBH252U : 1,770x620x490mm
Súly	5.7kg

Súly: vágókés, üzemanyag és vállheveder nélkül mért érték!

Benzinmotoros fűkasza

EM2650UH / EM2651UH 24.5cm³ - 4ütemű

Könnyű irányíthatóság, remek markolat

- Profesionális vállheveder
- Alacsony károsanyag- kibocsátás
- Oldalirányba is elforgatható kezelőszerv
- Alumíniumöntvény kuplungház
- EM2651UH- "RapisStart funkció" könnyűindító rendszer
- EM2651UH- "Rezgéscsillapított markolat



MM4



▼EM2651UH



- Ütökés, Védőburkolat, Vállheveder, Szerszámkészlet

Hengerűrtartalom	25.4cm ³
Teljesítmény	0.77kW / 1.1LE
Üzemanyagtartály	0.6L
Tengelyméret	M10 x 1.25LH
Hangnyomás szint	96.6db(A)
Hangteljesítmény	105.5db(A)
Rezgésszint bal fogantyú	EM2651UH : 2.4m/s ² EM2650UH : 2.3m/s ²
Rezgésszint jobb fogantyú	EM2651UH : 2.5m/s ² EM2650UH : 2.6m/s ²
Méreték (H x Sz x M)	1,765x620x474mm
Súly	EM2651UH : 5.6kg EM2650UH : 5.5kg

Súly: vágókés, üzemanyag és vállheveder nélkül mért érték!

Benzinmotoros fűkasza

EBH341U 33.5cm³ - 4ütemű

Farmer felhasználóknak készült modell

- Ergonomikus markolat, gumirozott puha borítással
- Megfelel minden környezetvédelmi szabványnak
- Kényelmes vállheveder
- Dekompressziós szelep



MM4

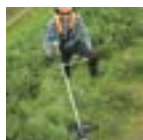

- Ütökés, Védőburkolat, Vállheveder, Szerszámkészlet

Hengerűrtartalom	33.5cm ³
Teljesítmény	1.07kW / 1.45LE
Üzemanyagtartály	0.65L
Tengelyméret	M10 x 1.25LH
Hangnyomás szint	98.2db(A)
Hangteljesítmény	106.7db(A)
Rezgésszint bal fogantyú	2.5m/s ²
Rezgésszint jobb fogantyú	3.3m/s ²
Méreték (H x Sz x M)	1,810x620x500mm
Súly	7.1kg

Súly: vágókés, üzemanyag és vállheveder nélkül mért érték!

Benzinmotoros fűkasza

EBH341R 33.5cm³ - 4ütemű

33.5cm³-es 4 ütemű motor, megbízható teljesítménnyel

- Megfelel minden környezetvédelmi szabványnak
- Dekompressziós szelep
- A flexibilis tengelye lehetővé teszi az egyenletlen, vagy szűk helyeken való munkálatokat



MM4



- Ütökés, Védőburkolat, Szerszámkészlet

Hengerűrtartalom	33.5cm ³
Teljesítmény	1.07kW / 1.45LE
Üzemanyagtartály	0.65L
Tengelyméret	M10 x 1.25LH
Hangnyomás szint	87.3db(A)
Hangteljesítmény	100.5db(A)
Rezgésszint bal fogantyú	3.6m/s ²
Rezgésszint jobb fogantyú	2.1m/s ²
Méreték (H x Sz x M)	430x280x430mm
Súly	10.3kg

Súly: vágókés, üzemanyag és vállheveder nélkül mért érték!

Benzinmotoros fűkasza

EM4350UH 43.0cm³ - 4ütemű

Hatékony 43cm³-es erőforrás, csökkentett károsanyag kibocsátás

- Kiváló irányíthatóság, mostoha körülmények között is
- Olcsó üzemeltetési költség
- Dekompressziós szelep
- Profi felhasználásra



MM4



- Ütökés, Szerszámkészlet

Hengerűrtartalom	43.0cm ³
Teljesítmény	1.5kW / 2.0LE
Üzemanyagtartály	0.68L
Tengelyméret	M10 x 1.25LH
Hangnyomás szint	91.2db(A)
Hangteljesítmény	103.1db(A)
Rezgésszint bal fogantyú	4.8m/s ²
Rezgésszint jobb fogantyú	3.1m/s ²
Méreték (H x Sz x M)	1,805x613x438mm
Súly	8.0kg

Súly: vágókés, üzemanyag és vállheveder nélkül mért érték!

4 ütemű környezetkímélő motor

Nagy teljesítmény kompakt kivitel

A Makita MM4 ütemű motorjainak legfőbb előnyei: magas teljesítmény, kis méret, alacsony súly, csökkentett károsanyag-kibocsátás, minimális működési költség, halk üzem, könnyű karbantartás.

A Makita 4-ütemű motorjai magas forgatónyomatékot és lóerőt biztosítanak. A Makita 4-ütemű motorjainak max. forgatónyomatéka közel azonos a hozzá paraméterekben megegyező 2-ütemű motorréval.

Könnyű súlyú kialakítás

Összehasonlítva egy hagyományos 4 ütemű motorral, a Makita 4 ütemű motorjai közel 20-30%-kal hatékonyabbak, erőteljesebbek, köszönhetően mindezt az új gyújtógyertya fejlesztésnek és az egyedülálló kenésrendszernek. A rendszer alkalmazása lehetővé teszi a 24,5 cm³-es és a 33,5 cm³-es fűkaszák rendszeres használatát bármilyen árokajtók, folyópartok vagy a hegyi fák mentén. A dugattyúmozgás által a motorblokkban bekövetkező természetes nyomásváltozás finoman olajat pumpál a motorba. A megfelelő olajmennyiség és kenés hatására a motor megbízhatóbbá, kiegyenlítősebbé és hosszabb élettartamúvá válik.

25cm ³ osztály			
	24.5cm ³ 4-ütemű motor	25.4cm ³ 4-ütemű motor	24.5cm ³ 2-ütemű motor
Max Erő (PS-rpm)	0.97 / 7000	1.1 / 7000	0.98 / 7000
35cm ³ osztály			
	33.5cm ³ 4-ütemű motor	30.5cm ³ 2-ütemű motor	
Max Erő (LE-rpm)	1.45 / 7000	1.3 / 7000	
43cm ³ osztály			
	43cm ³ 4-ütemű motor	42.7cm ³ 2-ütemű motor	
Max Erő (LE-rpm)	2.1 / 7000	1.8 / 7500	



Új generációs gyújtógyertya



Szelepek

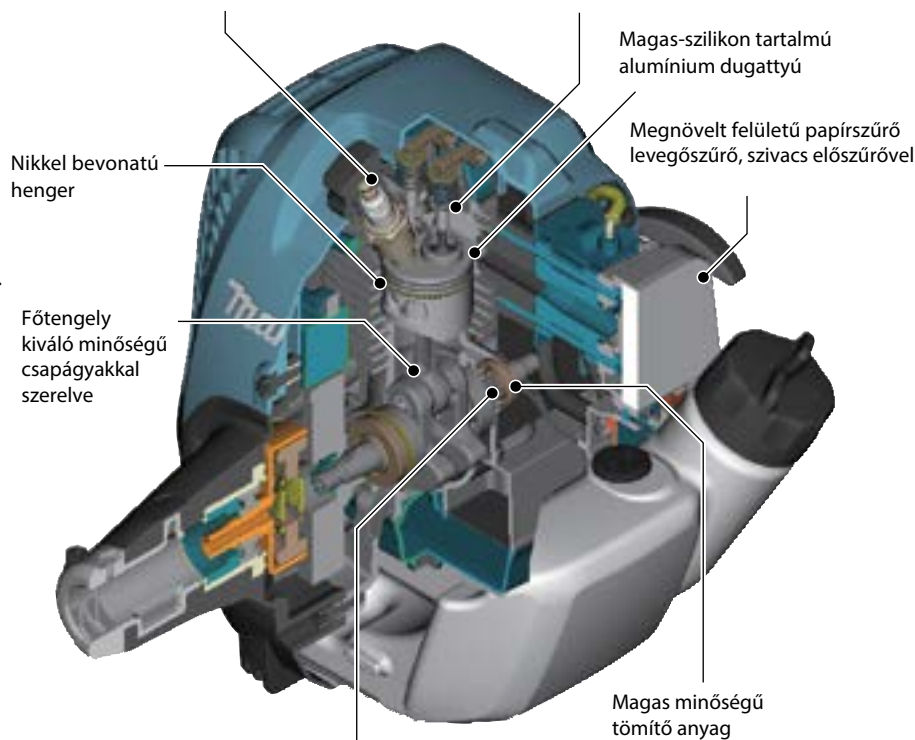

Nikkel bevonatú henger

Főtengely kiváló minőségű csapágyakkal szerelve

Magas-szilikon tartalmú alumínium dugattyú

Megnövelt felületű papírszűrő levegőszűrő, szivacs előszűrővel

Magas minőségű tömítő anyag



Dekompressziós szelep:
A berántóköteles indításhoz szükséges erő kifejtés drasztikusan lecsökkent az automatikus dekompressziós rendszer alkalmazásával az eredeti centrifugális szerkezetű bütykös felszereléssel szemben

Egyedülálló kenésrendszer

Egy egyedülálló kenésrendszernek köszönhetően, sikerült elérni, hogy a külső méreteket tekintve a Makita 4 ütemű motorjai jelenleg a legkisebbek a piacon.

Ezen felül nemcsak a legkisebb, hanem a magnéziumház alkalmazása miatt az egyik legkönnyebb súlyú motorok a piacon.

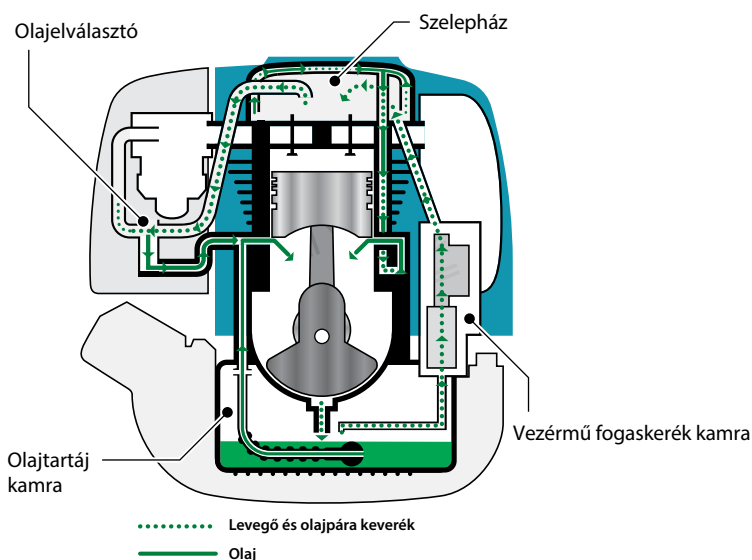

Olajváltó

Szelepház

Olajtartó kamra

Vezérmű fogaskerék kamra

..... Levegő és olajpára keverék
—— Olaj

MM4

4 ütemű környezetkímélő motor

Az alacsony fordulatszámon működő erőteljes 4-ütemű Makita motorok

A motorok teljesítményét általában, a "W" vagy "LE" jelzésekkel tüntetik fel. Mivel ezek a jelzések a csúcsteljesítményt mutatják, a 2 ütemű motor általában erősebbnek tűnik, mint a 4 ütemű motorok. Amennyiben egy katalógust nézegetve csak a csúcsteljesítmény alapján hasonlítjuk össze a kétfajta motort, akkor igencsak félreértelmezhetjük, hogy a 2 ütemű motor erősebb, mint a 4 ütemű motor. Figyelembe kell venni azonban, hogy a 2 ütemű motor a csúcsteljesítményt nagy forgási sebességnél míg a 4 ütemű motor alacsonyabb fordulatszámon adja le.

Sőt a 4-ütemű motoroknál egy centrifugális tengelykapcsolót alkalmaznak, mely külön beállítással alacsonyabb forgási sebesség mellett nagyobb teljesítményre képes mint a 2 ütemű motorok.

* Az EK7300 nyomatóka rendkívül gyenge lesz, ha alacsonyabb, mintegy 6500/p fordulatszámon használjuk, míg a EK7450H teljes mértékben használható még 5.000/p fordulatszámon is. A Makita 4 ütemű motor lehetővé teszi a folyamatos vágást, kuplung csúszás nélkül is, még akkor is, ha a motor fordulatszáma lemegy 6.500/p alá.

Benzines darabolók nyomatóka és teljesítmény összehasonlítása

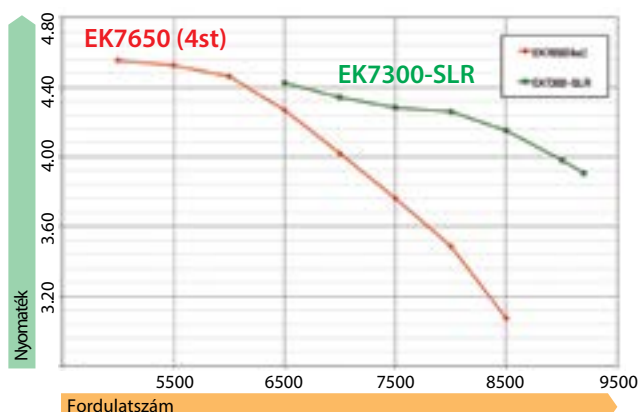

Az EK7450H Makita 4-ütemű motor összehasonlítása a 2-ütemű motoros EK7300 típusú benzines darabolóval

Tisztább kipufogógáz kibocsátás

Egy 2 ütemű motort összehasonlítva egy azonos műszaki paraméterekkel rendelkező 4-ütemű motorral, jelentősen kisebb károsanyag-kibocsátási mérőszámokat produkál, melyek megfelelnek a legszigorúbb előírásoknak a világon, beleértve CARB Tier 3 (California, USA), EPA 2. fázis (USA) és az EU 2. szakasz (Európa). A jobb oldalon található táblázat értékei megmutatják, hogy a Makita 4 ütemű motorjainak a károsanyag kibocsátási szintjei jóval a normál szabályozási szint alatt maradnak.

	24.5cm ³	25.4cm ³	33.5cm ³	43.0cm ³	75.6cm ³
Általános emissziós érték HC+Nox (g/kw-hr)	24.5cm ³ < 50cm ³ CARB/ EPA/ EU "50"	25.4cm ³ < 50cm ³ CARB/ EPA/ EU "50"	33.5cm ³ < 50cm ³ CARB/ EPA/ EU "50"	43cm ³ < 50cm ³ CARB/ EPA/ EU "50"	75.6cm ³ ≥ 50cm ³ CARB/ EPA/ EU "72"
Makita 4 ütemű motor: HC+Nox (g/kw-hr)	27	25	21	17	16
Hasonló értékkel rendelkező 2 ütemű motor: HC+Nox (g/kw-hr)	240 (21cm ³)	205 (24.5cm ³)	201(30.5cm ³)	205(40.2cm ³)	204(48.6cm ³)

Alacsony üzemeltetési költség

A Makita 2 és 4-ütemű motorral felszerelt bozótívágóit üzemanyag-fogyasztás tekintetében hasonlítottuk össze, az alábbi grafikon alapján, melyben kimagaslik a Makita 4-ütemű bozótívágó fölénye.

40%-kal jobb üzemanyag fogyasztás

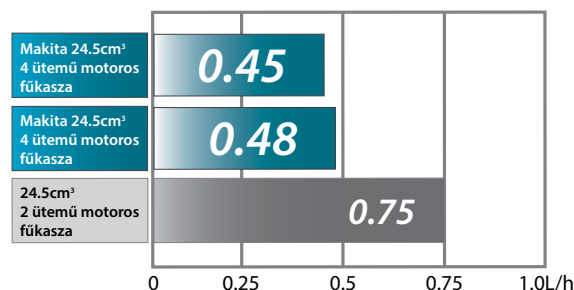

60%-kal gazdaságosabb fenntartás

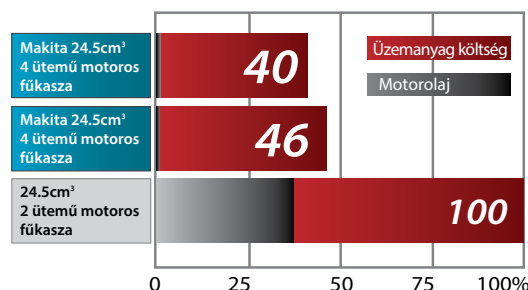

A grafikonon feltüntetett adatok bizonyos feltételek esetén különböző értékek lehetnek

Egyszerű karbantartás

A Makita 4 ütemű motorok ólommentes üzemanyaggal működnek, ezért használjuk a következő lépéseket kihagyhatják, szemben a 2-ütemű motorok használóival:

/// Használat előtti üzemanyag és az olaj megfelelő mértékű összekeverése

/// Minden működtetés után ajánlott az üzemanyag eltávolítása, kiegészése a tankból

* Ajánlott viszont a szezon végi üzemanyag eltávolítás, a 4 ütemű motorok esetében is

Alacsony zajszint

A 4 ütemű motorral felszerelt gépek jóval alacsonyabb zajszinten működnek, lehetővé téve a munkákat csendesebb helyeken, vagy akár sűrűbben lakott övezetekben is.

Benzinmotoros fűkaszák, bozótvágók

Benzinmotoros fűkasza

EM4351UH 43.0cm³ - 4ütemű



Hatékony 43cm³-es erőforrás, csökkentett károsanyag kibocsátás

- Kiváló irányíthatóság, mostoha körülmények között is
- Alacsony vibráció
- Olcsó üzemeltetési költség
- Dekompressziós szelep
- Profi felhasználásra
- Rezgéscsillapított markolat



● Útőkés, Védőburkolat, Szerszámkészlet

Hengerűrtartalom	43.0cm ³
Teljesítmény	1.5kW / 2.0LE
Üzemanyagtartály	0.68L
Tengelyméret	M10 x 1.25LH
Hangnyomás szint	92.4dB(A)
Hangteljesítmény	101.8dB(A)
Rezgésszint bal fogantyú	1.7m/s ²
Rezgésszint jobb fogantyú	2.2m/s ²
Méretek (H x Sz x M)	1,809x613x517mm
Súly	8.5kg

Súly: vágókés, üzemanyag és vállheveder nélkül mért érték!

Benzinmotoros bozótvágó

DBC4010-D 39cm³- 2ütemű



Nagy teljesítményű professzionális gép

- Profi felhasználásra
- Nagy teljesítményű 2-ütemű motor
- Többfunkciós fogantyú
- Alacsony vibráció
- Tökéletes penge szög



● Bozótvágókés, Védőburkolat, Vállheveder

Hengerűrtartalom	39cm ³
Teljesítmény	1.8kW / 2.5LE
Üzemanyag keverési arány	50 : 1
Üzemanyagtartály	0.9L
Tengelyméret	M12 x 1.5LH
Hangnyomás szint	96dB(A)
Hangteljesítmény	108dB(A)
Rezgésszint bal fogantyú	2.3m/s ²
Rezgésszint jobb fogantyú	4.2m/s ²
Méretek (H x Sz x M)	1,805x680x227mm
Súly	7.9kg

Súly: vágókés, üzemanyag és vállheveder nélkül mért érték!

Benzinmotoros bozótvágó

DBC4510-D 45cm³- 2ütemű



Nagy teljesítményű professzionális gép

- Profi felhasználásra
- Nagy teljesítményű 2-ütemű motor
- Többfunkciós fogantyú
- Alacsony vibráció
- Tökéletes penge szög



● Bozótvágókés, Védőburkolat, Vállheveder

Hengerűrtartalom	45cm ³
Teljesítmény	2.3kW / 3.1LE
Üzemanyag keverési arány	50 : 1
Üzemanyagtartály	1.0L
Tengelyméret	M12 x 1.5LH
Hangnyomás szint	96dB(A)
Hangteljesítmény	108dB(A)
Rezgésszint bal fogantyú	1.6m/s ²
Rezgésszint jobb fogantyú	2.8m/s ²
Méretek (H x Sz x M)	1,805x680x227mm
Súly	7.9kg

Súly: vágókés, üzemanyag és vállheveder nélkül mért érték!

Benzinmotoros fűkaszák, bozótvágók

Benzinmotoros fűkasza

EX2650LH 25.4cm³ - 4ütemű



MM4

Költséghatékony és környezetbarát 25.4cm³-es 4 ütemű motor

- Sokoldalú opcionális szárválaszték
- Ergonomikus, puha gumírozott markolat
- Bármilyen szögben használható motor
- Alumíniumöntvény kuplungház



• Ütőkés, Védőburkolat, Szerszámkészlet

Hengerűrtartalom	25.4cm³
Teljesítmény	0.77kW / 1.1LE
Üzemanyagtartály	0.6L
Méret (H x Sz x M)	975x323x241mm
Súly	4.6kg
Tendelyméret	M10 x 1.25

Súly: vágókés, üzemanyag és vállheveder nélkül mért érték!

EX2650LH alapgép számos lehetőséggel

Válassza ki az Önnek legmegfelelőbb kiegészítőt, és máris más funkcióban dolgozhat gépével! Az EX2650LH alapgéphez számos különböző szár felszerelhető, (magassági ágvágó, magassági sövényvágó, fűkasza) melyekkel a gép többféle funkcióban is használható. Részletekért érdeklődjön partnereinknél.



1. Megnevezés: Magassági ágvágó kiegészítő (820mm)
Cikkszám: 196103-7
2. Megnevezés: Szár hosszabbító (1m)
Cikkszám: 196032-4
3. Megnevezés: Sövényvágó* kiegészítő (535mm)
Cikkszám: 196257-0
4. Megnevezés: Fűkasza kiegészítő
Cikkszám: 195650-0
5. Megnevezés: Szegélynyíró kiegészítő
Cikkszám: 195524-0

Benzinmotoros magassági ágvágó

EX2650H25H 25.4cm³ - 4ütemű

Teleszkópos szárú magassági ágvágó, 4 ütemű környezetkímélő motorral

- Könnyű alumínium szár, mely csökkenti a fáradságos munkát
- Bármilyen szögben használható motor
- Alumíniumöntvény kuplungház



MM4



• Láncvédő burkolat, Szerszámkészlet, Vállheveder, Védőszemüveg

Hengerűrtartalom	25.4cm³
Teljesítmény	0.77kW / 1.1LE
Üzemanyagtartály	0.6L
Szárhossz	255mm (10")
Láncvezető	3/8" / 0.05"
Hangnyomás szint	89.5dB(A)
Hangteljesítmény	107.3dB(A)
Rezgésszint bal fogantyú	7.2m/s²
Rezgésszint jobb fogantyú	5.3m/s²
Méret (H x Sz x M)	2,720x223x240mm
Súly	7.2kg
Tengelyhossz	2710-3920mm

Súly: vágókés, üzemanyag és vállheveder nélkül mért érték!

Szivattyú

PF0300



Sokoldalú szivattyú sorozat, alkalmazkodva a fogyasztói igényekhez

- Állítható magasságú úszókapcsoló
- Merev műanyag ház
- Kényelmes hordozómunkolat
- Kopásálló szivattyúkerek
- Tisztavízhez
- 5/4"-es csatlakozás



TISZTAVÍZ SZIVATTYÚ

- 90°-os könyök, Szűkítő adapter

Teljesítményfelvétel	300W
Szívó & nyomócső átmérő	8mm
Max. folyadék szállítás	140 L / perc
Max. nyomómagasság	7m
Merülési mélység	5m
Min. alsó vízszint	20mm
Szemcseméret	5mm
Méret (H x Sz x M)	160x168x305mm
Súly	3.3kg
Kábelhossz	10m

Szivattyú

PF0403



Sokoldalú szivattyú sorozat, alkalmazkodva a fogyasztói igényekhez

- Állítható magasságú úszókapcsoló
- Inox burkolat és szivattyúház
- Kényelmes hordozómunkolat
- Kopásálló szivattyúkerek
- Visszacsapó szelep
- Tisztavízhez
- 5/4"-es csatlakozás



TISZTAVÍZ SZIVATTYÚ

- 90°-os könyök, Szűkítő adapter

Teljesítményfelvétel	400W
Szívó & nyomócső átmérő	4mm
Max. folyadék szállítás	120 L / perc
Max. nyomómagasság	6.5m
Merülési mélység	5m
Min. alsó vízszint	25mm
Szemcseméret	5mm
Méret (H x Sz x M)	150x150x260mm
Súly	3.6kg
Kábelhossz	10m

Szivattyú

PF0410



Sokoldalú szivattyú sorozat, alkalmazkodva a fogyasztói igényekhez

- Állítható magasságú úszókapcsoló
- Merev műanyag ház
- Kényelmes hordozómunkolat
- Kopásálló szivattyúkerek
- Szennyezett vízhez
- 5/4"-es csatlakozás



SZENNYEZETT VÍZ SZIVATTYÚ

- 90°-os könyök, Szűkítő adapter

Teljesítményfelvétel	400W
Szívó & nyomócső átmérő	25mm
Max. folyadék szállítás	140 L / perc
Max. nyomómagasság	5m
Merülési mélység	5m
Min. alsó vízszint	40mm
Szemcseméret	35mm
Méret (H x Sz x M)	160x168x345mm
Súly	3.3kg
Kábelhossz	10m

Szivattyú

PF0610



Sokoldalú szivattyú sorozat, alkalmazkodva a fogyasztói igényekhez

- Állítható magasságú úszókapcsoló
- Inox burkolat és szivattyúház
- Kényelmes hordozómunkolat
- Kopásálló szivattyúkerek
- Visszacsapó szelep
- Szennyezett vízhez
- 5/4"-es csatlakozás



SZENNYEZETT VÍZ SZIVATTYÚ

- 90°-os könyök, Szűkítő adapter

Teljesítményfelvétel	550W
Szívó & nyomócső átmérő	40mm
Max. folyadék szállítás	220 L / perc
Max. nyomómagasság	7m
Merülési mélység	5m
Min. alsó vízszint	50mm
Szemcseméret	35mm
Méret (H x Sz x M)	160x185x335mm
Súly	4.6kg
Kábelhossz	10m

Szivattyú

PF0800



Sokoldalú szivattyú sorozat, alkalmazkodva a fogyasztói igényekhez

- Állítható magasságú úszókapcsoló
- Merev műanyag ház
- Kényelmes hordozómunkolat
- Kopásálló szivattyúkerek
- Visszacsapó szelep
- Tisztavízhez
- 5/4"-es csatlakozás



TISZTAVÍZ SZIVATTYÚ

- 90°-os könyök, Szűkítő adapter

Teljesítményfelvétel	800W
Szívó & nyomócső átmérő	10mm
Max. folyadék szállítás	220 L / perc
Max. nyomómagasság	9m
Merülési mélység	5m
Min. alsó vízszint	20mm
Szemcseméret	5mm
Méret (H x Sz x M)	160x168x340mm
Súly	4.6kg
Kábelhossz	10m

Szivattyú
PF1010

Sokoldalú szivattyú szennyezett vízhez

- Állítható magasságú úszókapcsoló
- Merev műanyag ház
- Kényelmes hordozómarkolat
- Kopásálló szivattyúkerek
- Szennyezett vízhez
- 5/4"-es csatlakozás

SZENNYEZETT VÍZ SZIVATTYÚ

- 90°-os könyök, Szűkítő adapter

Teljesítményfelvétel	1,100W
Szívó & nyomócső átmérő	30mm
Max. folyadékszállítás	240 L / perc
Max. nyomómagasság	10m
Merülési mélység	5m
Min. alsó vízszint	40mm
Szemcseméret	35mm
Méret (H x Sz x M)	160x168x380mm
Súly	6.6kg
Kábelhossz	10m

Szivattyú
PF1100

Sokoldalú szivattyú tisztavízhez

- Állítható magasságú úszókapcsoló
- Inox burkolat és szivattyúház
- Kényelmes hordozómarkolat
- Kopásálló szivattyúkerek
- Visszacsapó szelep
- Tisztavízhez
- 5/4"-es csatlakozás

TISZTAVÍZ SZIVATTYÚ

- Szűkítő adapter

Teljesítményfelvétel	1,100W
Szívó & nyomócső átmérő	4mm
Max. folyadékszállítás	250 L / perc
Max. nyomómagasság	9m
Merülési mélység	5m
Min. alsó vízszint	25mm
Szemcseméret	5mm
Méret (H x Sz x M)	150x150x305mm
Súly	6.7kg
Kábelhossz	10m

Szivattyú
PF1110

Sokoldalú szivattyú szennyezett vízhez

- Állítható magasságú úszókapcsoló
- Inox burkolat és szivattyúház
- Kényelmes hordozómarkolat
- Kopásálló szivattyúkerek
- Szennyezett vízhez
- 5/4"-es csatlakozás

SZENNYEZETT VÍZ SZIVATTYÚ

- 90°-os csukló, Adapter

Teljesítményfelvétel	1,100W
Szívó & nyomócső átmérő	40mm
Max. folyadékszállítás	250 L / perc
Max. nyomómagasság	10m
Merülési mélység	5m
Min. alsó vízszint	50mm
Szemcseméret	35mm
Méret (H x Sz x M)	160x185x355mm
Súly	7.0kg
Kábelhossz	10m

Benzines vízszivattyú
EW1050H 24.5cm³-es 4ütemű

Költséghatékony vízszivattyú

- Megnövelt szivattyú teljesítmény
- Könnyen ellenőrizhető tartályok
- Olajtartály



- Töltő, Szűrő

Hengerűrtartalom	24.5cm ³
Szívó & nyomócső átmérő	25.4mm (1")
Max. folyadékszállítás	120 L / perc
Emelőmagasság	41m
Üzemanyagtartály	0.5L
Motor modell	EH025
Méret (H x Sz x M)	327x225x319mm
Súly	5.7kg
Max. szívómélység	8m

Benzines vízszivattyú
EW1060H 33.5cm³-es 4ütemű

Költséghatékony vízszivattyú

- Megnövelt szivattyú teljesítmény
- Nagynyomású vízszivattyú permetezés és öntözéshez



- Töltő, Szűrő

Hengerűrtartalom	33.5cm ³
Szívó & nyomócső átmérő	25.4mm (1")
Emelőmagasság	48m
Max. folyadékszállítás	130 L / perc
Üzemanyagtartály	0.65L
Méret (H x Sz x M)	356x234x336mm
Súly	7.4kg
Max. szívómélység	8m

Áramfejlesztők

Áramfejlesztő

EG2250A

Új



Költséghatékonyabb generátor, automatikus feszültség szabályozó

- Egyszerű karbantartás
- Csendes üzemű
- Olajtartály
- Nagy üzemanyagtartály
- Automatikus feszültség szabályozás
- Üzemanyag szint kijelző
- AC 230V, DC12V kimenet

Üzemanyagtartály	15L
Motor modell	170F (210cm ³)
Név. teljesítmény	50Hz : 2.0kVA
Max. teljesítmény	50Hz : 2.2kVA
Méretek (H x Sz x M)	615x457x490mm
Súly	42.0kg

- Beállításához szükséges kiegészítő eszközök

Áramfejlesztő

EG2850A

Új



Költséghatékonyabb áramfejlesztő automatikus fesz. szab.

- Egyszerű karbantartás
- Csendes üzemű
- Olajtartály
- Nagy üzemanyagtartály
- Automatikus feszültség szabályozás
- Üzemanyag szint kijelző
- AC 230V, DC12V kimenet

Üzemanyagtartály	15L
Motor modell	170F (210cm ³)
Név. teljesítmény	50Hz : 2.6kVA
Max. teljesítmény	50Hz : 2.8kVA
Méretek (H x Sz x M)	615x457x490mm
Súly	45.0kg

- Beállításához szükséges kiegészítő eszközök

Áramfejlesztő

EG4550A

Új



Költséghatékonyabb áramfejlesztő, automatikus fesz. szab., elektromos indítással

- Egyszerű karbantartás
- Csendes üzemű
- Olajtartály
- Nagy üzemanyagtartály
- Automatikus feszültség szabályozás
- Üzemanyag szint kijelző
- AC 230V, DC12V kimenet
- Elektromos indítás

Üzemanyagtartály	25L
Motor modell	190F (420cm ³)
Név. teljesítmény	50Hz : 4.0kVA
Max. teljesítmény	50Hz : 4.5kVA
Méretek (H x Sz x M)	695x565x580mm
Súly	95.5kg

- Beállításához szükséges kiegészítő eszközök

Áramfejlesztő

EG5550A

Új



Költséghatékonyabb áramfejlesztő, automatikus fesz. szab., elektromos indítással

- Egyszerű karbantartás
- Csendes üzemű
- Olajtartály
- Nagy üzemanyagtartály
- Automatikus feszültség szabályozás
- Üzemanyag szint kijelző
- AC 230V, DC12V kimenet
- Elektromos indítás
- Az indításhoz szükséges akkumulátor nem szállított tartozék

Üzemanyagtartály	25L
Motor modell	190F (420cm ³)
Név. teljesítmény	50Hz : 5.0kVA
Max. teljesítmény	50Hz : 5.5kVA
Méretek (H x Sz x M)	695x565x580mm
Súly	98.5kg

- Beállításához szükséges kiegészítő eszközök, DC kábel

Áramfejlesztő

EG6050A

Új



Költséghatékonyabb áramfejlesztő, automatikus fesz. szab., elektromos indítással

- Egyszerű karbantartás
- Csendes üzemű
- Olajtartály
- Nagy üzemanyagtartály
- Automatikus feszültség szabályozás
- Üzemanyag szint kijelző
- AC 230V, DC12V kimenet
- Elektromos indítás
- Az indításhoz szükséges akkumulátor nem szállított tartozék

Üzemanyagtartály	25L
Motor modell	190F (420cm ³)
Név. teljesítmény	50Hz : 5.5kVA
Max. teljesítmény	50Hz : 6.0kVA
Méretek (H x Sz x M)	695x565x580mm
Súly	100.5kg

-

Fújó-szívó gépek, egyéb kerti gépek

Levegőfújó

UB0800

Új



Két fokozatban állítható levegőfújó

- Hosszú fúvókacső
- Nagy fúvóteljesítmény és légáteresztés
- Puha gumirozott markolat



● Fúvóka

Teljesítményfelvétel	1650W
Fúvóteljesítmény	0 - 7.1m ³ /perc
Fordulatszám	0-17,000/p
Méret (H x Sz x M)	810x220x300mm
Súly	3.2kg
Kábelhossz	2.5m

Levegőfújó

UB1103

303



Fokozatmentesen állítható nagy levegőmennyiségű levegőfújó/szívó

- Formatervezett puha markolat a kényelmesebb és könnyebb munkához
- Porzsákkal szívó üzemmódban is használható
- Fordulatszám szabályzó



● Fúvóka, Porzsák

Teljesítményfelvétel	600W
Fúvóteljesítmény	0-4.1m ³ /min
Fordulatszám	0-16,000/p
Méret (H x Sz x M)	479x185x178mm
Súly	2.0kg
Kábelhossz	2.5m

Elektromos ágaprító

UD2500

Nagy teljesítményű fogaskerekes ágaprító

- 67 literes nagy gyűjtőtartály
- Nagyméretű csapágyazott kerekek a könnyű szállíthatóságért
- Stabil felépítés
- Túlterhelés elleni védelem
- Egyszerű működtetés



Teljesítményfelvétel	2,500W
Max faágvastagság	45mm
Vágókerek fordulatszám	40/p
Tartályméret	67L
Hangnyomás szint	74.8dB(A)
Hangteljesítmény	97.dB(A)
Súly	27.6kg

Egyéb kerti gépek

Benzinmotoros háti permeterző

PM7650H 75.6cm³-es 4ütemű



MM4

4 ütemű benzinmotoros, kényelmes hátom hordozható, hatékony permeterző

- Környezetbarát, takarékos motor
- Önkeverő funkció
- Dekompressziós szelep
- Markolatba épített indítógomb



- Szívótömlő, Szűrő

Hengerűrtartalom	75.6cm ³
Üzemanyagtartály	1.8L
Max. nyomás	14.1m ³ / perc
Méret (H x Sz x M)	420x440x595mm
Súly	13.3kg

Súly: Üzemanyag nélkül, és fúvóka nélkül értendő

Benzinmotoros légseprű

BHX2501

Benzinmotoros 4 ütemű légseprű

- Négyütemű gazdaságos benzinmotor
- Dekompressziós szelep
- Reteszelt kapcsoló a folyamatos használathoz
- Könnyen hozzáférhető zárócsavar a motorolaj cseréjéhez
- Porzsákkal szívó üzemmódban is használható (opcionális)



MM4

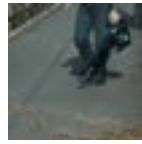

- Fúvóka

Hengerűrtartalom	24.5cm ³
Üzemanyagtartály	0.52L
Max. fúvóteljesítmény	8.91m ³ / perc
Légsebesség	64.6m/s
Hangnyomás szint	90.8dB(A)
Hangteljesítmény	104.4dB(A)
Rezgésszint	9.3m/s ²
Teljes hossz	368mm
Súly	4.4kg

Súly: üzemanyag és fúvóka nélkül értendő!
Teljes hossz: fúvóka nélkül értendő!

Benzinmotoros légseprű

BBX7600

Benzinmotoros 4 ütemű, nagy teljesítményű, mégis könnyen kezelhető hátom viselhető légseprű

- 80 perces folyamatos munkaidő
- Négyütemű gazdaságos benzinmotor
- Dekompressziós szelep
- Rugós vibrációcsillapítás
- Nagy felületű levegőszűrő



MM4



- Flexibilis cső, Fúvóka, Szűkítő fúvóka, Szerelőkulcs

Hengerűrtartalom	75.6cm ³
Üzemanyagtartály	1.8L
Max. fúvóteljesítmény	14.1m ³ / perc
Légsebesség	87m/s
Hangnyomás szint	80.4dB(A)
Méret (H x Sz x M)	350x430x495mm
Súly	10.2kg

Súly: üzemanyag és fúvóka nélkül értendő!
Teljes hossz: fúvóka nélkül értendő!

Benzinmotoros darabológép
EK6101 350mm
Kétütemű benzinmotor csökkentett károsanyag kibocsátással

- Alacsony vibráció
- Easy Start funkció
- Touch and Stop rendszer
- SAS technológia (alacsonyabb, akár 15%-kal kevesebb üzemanyag-fogyasztás és károsanyag-kibocsátás)



- Vágótárcsa, Szerelőkulcsok, Csavarhúzó

Tárcaátmérő	350mm
Hengerűrtartalom	61cm ³
Max. vágásmélység	130mm
Fordulatszám	9,500/p
Tengelyméret	20mm
Kerületi sebesség	80m/s
Teljesítmény	3.2kW / 4.4LE
Üzemanyag tartály	0.7L
Hangnyomás szint	100dB(A)
Hangteljesítmény	109dB(A)
Vibrációs szint (első fogantyú)	2.7m/s ²
Vibrációs szint (hátsó fogantyú)	3.5m/s ²
Teljes hossz	730mm
Súly	8.8kg

Benzinmotoros darabológép
EK7301WS 350mm
SLR kipufogó technológia - akár 15%-kal kevesebb üzemanyag-fogyasztás

- EPA III EU emissziós norma teljesítése
- Indítás és üzemeltetést jelző útmutató a gépen feltüntetve
- Dekompressziós szelep
- Vibrációcsökkentő keret
- MPI - könnyű újraindítás



- Vágótárcsa, Szerelőkulcsok, Csavarhúzó

Tárcaátmérő	350mm
Hengerűrtartalom	73cm ³
Max. vágásmélység	122mm
Fordulatszám	4,300/p
Tengelyméret	20mm
Kerületi sebesség	80m/s
Teljesítmény	3.8kW / 5.2LE
Üzemanyag tartály	1.1L
Hangnyomás szint	99.6dB(A)
Hangteljesítmény	109dB(A)
Vibrációs szint (első fogantyú)	7.0m/s ²
Vibrációs szint (hátsó fogantyú)	4.9m/s ²
Súly	10kg

Benzinmotoros darabológép
EK7651H 355mm
Környezetbarát 4 ütemű motor

- Beépített lengéscsillapító rugók biztosítják az alacsonyabb vibráció
- EasyStart funkció
- Primer pumpa
- Kényelmes gimírozott csúszásmentes markolat



- Szerszámkészlet, Vízcsatlakozó szett

Tárcaátmérő	355mm
Hengerűrtartalom	75.6cm ³
Max. vágásmélység	122mm
Fordulatszám	4,300/p
Tengelyméret	20mm
Kerületi sebesség	80m/s
Teljesítmény	3.0kW / 4.1LE
Üzemanyag tartály	1.0L
Hangnyomás szint	92.7dB(A)
Hangteljesítmény	104.6dB(A)
Vibrációs szint (első fogantyú)	2.7m/s ²
Vibrációs szint (hátsó fogantyú)	1.8m/s ²
Méreték (H x Sz x M)	780x310x455mm
Súly	12.4kg

Súly: Vágótárcsa és üzemanyag nélkül mért érték!
Víz tartályos vezetőkocsi választható tartozék!

Benzinmotoros darabológép
EK8100WS 400mm
Alacsony károsanyag kibocsátás

- Dekompressziós szelep
- Alacsony fogyasztás
- SLR technológia
- Többfokozatú légszűrő rendszer



- Szerszámkészlet, Vízcsatlakozó szett

Tárcaátmérő	400mm
Hengerűrtartalom	81cm ³
Max. vágásmélység	145mm
Teljesítmény	4.2kW / 5.6LE
Üzemanyag tartály	1.1L
Hangnyomás szint	100.3dB(A)
Hangteljesítmény	110.3dB(A)
Vibrációs szint (első fogantyú)	8.6m/s ²
Vibrációs szint (hátsó fogantyú)	5.3m/s ²
Súly	10.6kg

Súly: Vágótárcsa és üzemanyag nélkül mért érték!
Víz tartályos vezetőkocsi választható tartozék!

□ Akkumulátoros kerti gépek

Akkus kerti gépek

168-171. oldal



18V + 18V → 36V

Li-Ion akkumulátoros kerti gépek széles választéka

10.8V

14.4V

18V

36V

36V (18V x 2)

18V + 18V = 36V

Multi Functós gép
UX360D

Fújó
UB360D

Kapagép
UK360D

Bozótívógó
BC231UD

Fűkasza
BC300LD / UR360D

Fűnyíró
LM430D

Szegélynyíró
DUR361U / DUR362L

Sövénývágó
UH550D / UH650D

Láncfűrész
UC300D / UC250D

Szegélynyíró olló
UH200D

Fűnyíró olló
UM164D

Fújó
DUB143

Sövénývágó
DUH421 / DUH481 / DUH521
UH420D / UH480D / UH520D

Fűnyíró olló
DUM166 / UM165D

Fűkasza
DUR141 / UR140D

Szegélynyíró
DUR142U

Láncfűrész
DUC121

Permetező
DVF154 / DVF104

Fújó
DUB183

Sövénývágó
DUH423 / DUH483 / DUH523 / UH422D / UH482D / UH522D

Fűnyíró olló
DUM168 / UM167D

Fűkasza
DUR181 / UR180D

Szegélynyíró
DUR182L

Fűnyíró
DLM380

Láncfűrész
DUC252C

Láncfűrész
DUC302 / DUC252

Sövénývágó
DUH651 / DUH551

Fűnyíró
LM430D

Szegélynyíró
DUR361U / DUR362L

Láncfűrész
DUC122

Szegélynyíró
DUR182L

Fűkasza
DUR181 / UR180D

DUR183U

DUR182U

DUR183L

DUB142

DUR143U

DUR142L

DUB182

36V Akkumulátoros kerti gépek

Akkus láncfűrész

UC250DWB 250mm
Li-ion

Ah 2.6 2.2

442

Nagy teljesítmény és környezetbarát

- Biztonsági láncfék
- Szerszámmentes láncsere
- Automata lánclojózás
- UC250DZ (akku és töltő nélkül)

36V

- Gyorstöltő, Akku, Láncvezető

Láncsebesség	500m/p
Vágáshossz	250mm
Láncvezető	3/8", 1/4"
Olajtartály	85ml
Hangnyomás szint	87.3db(A)
Hangteljesítmény	95.3db(A)
Vibrációs szint	7.0m/s ²
Méreték (H x Sz x M)	576x239x200mm
Súly	4.5kg

Akkus sövényvágó

UH550DWB 550mm
Li-ion

Ah 2.6 2.2

442

Kiváló irányíthatóság, környezetbarát gép

- Hobbis célokra (napi 1-2 üzemóra)
- Kétkézes biztonsági használat
- Nagy felületű átlátszó kézvédő
- Több pozícióba állítható (elforgatható) markolat
- Rozsdamentes kétélű vágókések
- UH550DZ (akku és töltő nélkül)

36V

- Gyorstöltő, Akku, Védőburkolat

Vágáshossz	550mm
Fordulatszám	1,000-1,800/p
Foghézag	36mm
Hangnyomás szint	85.1db(A)
Hangteljesítmény	93.1db(A)
Méreték (H x Sz x M)	1,070x220x190mm
Súly	5.1kg

Méretek és a súly értékek a BL3626 típusú akkumulátorral mért értékek!

Akkus fűnyíró

LM430DWB 430mm
Li-ion

Ah 2.6 2.2

Remek kezelhetőség, csendes munka

- Összehajtható tolókar
- Központi vágásmagasság- állítás
- Könnyen üríthető és beakasztható fűgyűjtő
- LM430DZ (akku és töltő nélkül)

36V

- Gyorstöltő, Akku, Szerelőkulcs, Vágókés

Vágáshélesség	430mm
Vágásmagasság	20-75mm
Fordulatszám	3,600/p
Max. vágási terület	250-500m ²
Fűgyűjtő mérete	50L
Méreték (H x Sz x M)	1,450x460x950mm
Súly	17.9kg

Méretek és a súly értékek a BL3626 típusú akkumulátorral mért értékek!

Akkus fűkasza

BC231UDWBE
Li-ion

Ah 2.6 2.2

Környezetbarát modell, károsanyag-kibocsátás nélküli

- Rendkívül alacsony zajszint és alacsony vibráció
- Karbantartásmentes szénkefe nélküli motor
- Visszatekerő kapcsoló, a beragadt fűn könnyebb eltávolítása érdekében
- Ergonomikus fogantyú aszimmetrikus design
- Piros LED lámpa figyelmeztet az akku alacsony töltöttségére
- BC231UDZ (akku és töltő nélkül)

36V

- Gyorstöltő, Akku, Szerelőkulcs, Vágókés, Vállheveder

Fordulatszám	Magas : 0-7,300/p, Alacsony : 0-5,300/p
Tengelyméret	M10 x 1.25LH
Hangnyomás szint	79.7db(A)
Hangteljesítmény	93.6db(A)
Rezgésszint bal fogantyú	1.4m/s ²
Rezgésszint jobb fogantyú	1.1m/s ²
Méreték (H x Sz x M)	1,880x620x490mm
Súly	7.1kg

Méretek és a súly értékek a BL3626 típusú akkumulátorral mért értékek!

Akkus fűvó

UB360DZ 160mm
Li-ion

Ah 2.6 2.2

430

Erőteljes motor, környezetbarát kivitel

- Alacsony zajszint
- Választható két sebesség
- Hosszú fűvóka

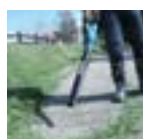
36V

- (akku és töltő nélkül)

Levegő mennyiség	Magas : 4.4m ³ /p Alacsony : 2.6m ³ /p
Levegő sebesség	Magas : 93m/s Alacsony : 57m/s
Fordulatszám	Magas : 17,000/p Alacsony : 10,000/p
Hangnyomás szint	81.2db(A)
Hangteljesítmény	93.9db(A)
Rezgésszint	2.5m/s ²
Méreték (H x Sz x M)	921x142x204mm
Súly	3.1kg

Méretek és a súly értékek a BL3626 típusú akkumulátorral mért értékek!

36V (2x18V) Akkumulátoros kerti gépek

Akkus láncfűrész

DUC252RF2 250mm

Li-ion Ah 5.0 4.0 3.0 2.0 1.5 442

Új 18V + 18V → 36V



XPT

Két 18V Li-ion akku használatával a gép egy 36V modell hatékonyságát tükrözi

- Új, szerszám nélküli láncfeszesség beállító
- Akkumulátor töltöttségi szintet jelző lámpa
- Por és cseppálló kivitel
- DUC250Z (akku és töltő nélkül)



18V x2

- Gyorstöltő, Akku, Láncvezető, Láncvédő burkolat

Láncsebesség	500m /p
Vágáshossz	115mm
Láncvezető	3/8", 1/4"
Hangnyomás szint	84.6db(A)
Hangteljesítmény	92.7db(A)
Vibrációs szint	4.3m/s ²
Méret (H x Sz x M)	422x195x215mm
Súly	4.1kg

Akkus sövényvágó

DUH551RF2 550mm

Li-ion Ah 5.0 4.0 3.0 2.0 1.5 442

Új 18V + 18V → 36V



XPT

Két 18V Li-ion akku használatával a gép egy 36V modell hatékonyságát tükrözi

- Hobbis célokra (napi 1-2 üzemóra)
- Por és cseppálló kivitel
- Nagy felületű átlátszó kézvédő
- Több pozícióba állítható (elforgatható) markolat
- DUH551Z (akku és töltő nélkül)



18V x2



- Gyorstöltő, Akku, Védőburkolat

Vágáshossz	550mm
Fordulatszám	1,000-1,800/p
Foghézag	36mm
Hangnyomás szint	81.5db(A)
Hangteljesítmény	91db(A)
Méret (H x Sz x M)	1,061x225x199mm
Súly	5.0kg

Akkus fűnyíró

DLM380RF2 250mm (10")

Li-ion Ah 5.0 4.0 3.0 2.0 1.5

Új 18V + 18V → 36V



XPT

Két 18V Li-ion akku használatával a gép egy 36V modell hatékonyságát tükrözi

- Központi magasság állítás
- Remek irányíthatóság
- Akkumulátor töltöttségi szintet jelző lámpa
- Por és cseppálló kivitel
- DLM380Z (akku és töltő nélkül)



18V x2

- Gyorstöltő, Akku, Szerelőkulcs, Vágókés

Vágásszélesség	380mm
Vágásmagasság	25-75mm
Fordulatszám	3,300/p
Max. vágási terület	270-540m ²
Fűgyűjtő mérete	40L
Méret (H x Sz x M)	1,145x465x1,023mm

* Az egy feltöltéssel levágható terület mérete nem egyezik meg a maximális vágási terület értékével. Az egy feltöltéssel levágható terület mérete függ a fű magasságától, típusától és nedvesség tartalmától.

Akkus szegélynyíró

DUR361URF2

Li-ion Ah 5.0 4.0 3.0 2.0 1.5

Új 18V + 18V → 36V



XPT
BL
MOTOR

Két 18V Li-ion akku használatával a gép egy 36V modell hatékonyságát tükrözi

- Akkumulátor töltöttségi szintet jelző lámpa
- Por és cseppálló kivitel
- Váloztatható sebesség
- DUR361Z (akku és töltő nélkül)



18V x2



- Gyorstöltő, Akku, Szerelőkulcs, Vágókés, Vállheveder

Fordulatszám	3,500-7,300/p
Tengelyméret	M8 x 1.25LH
Hangnyomás szint	82dB(A)
Hangteljesítmény	94dB(A)
Méret (H x Sz x M)	1,888x600x458mm
Súly	5.8kg

Akkus levegőtűző

DUB361Z 160mm

Li-ion Ah 5.0 4.0 3.0 2.0 1.5 430

Új 18V + 18V → 36V



XPT

Két 18V Li-ion akku használatával a gép egy 36V modell hatékonyságát tükrözi

- Alacsony zajszint
- Por és cseppálló kivitel
- Választható két sebesség
- Hosszú fúvóka

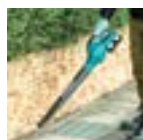

18V x2



- (akku és töltő nélkül)

Levegő mennyiség	Magas : 4.4m ³ /p Alacsony : 2.6m ³ /p
Levegő sebesség	Magas : 93m/s Alacsony : 57m/s
Fordulatszám	Magas : 17,000/p Alacsony : 10,000/p
Hangnyomás szint	82.3db(A)
Hangteljesítmény	94.7db(A)
Méret (H x Sz x M)	905x142x194mm
Súly	2.6kg

18V Akkumulátoros kerti gépek

Akkus láncfűrész

DUC122RFJ 115mm
Li-ion Ah 5.0 4.0 3.0 2.0 1.5 430

Nagy vágási sebesség, erőteljes motor

- Biztonsági láncfék
- Szerszámmentes láncsere és feszesség állítás
- Automata láncolajozás
- Orrvédő a visszarúgás elkerülésére
- Ergonómikusan kialakított felső fogantyú
- DUC122Z (akku és töltő nélkül)

18V

- Gyorstöltő, Akku, Láncvezető

Láncsebesség	300m/p
Vágáshossz	115mm
Láncvezető	1/4"
Méretek (H x Sz x M)	422x195x215mm
Súly	2.6kg

Akkus sövényvágó

DUH523Z 520mm
Li-ion Ah 5.0 4.0 3.0 2.0 1.5

Felhasználható által is könnyen cserélhető penge

- Vibrációscsökkentett markolat
- Gumírozott puha markolat kényelmes és biztos fogást biztosít
- Kopásálló rozsdamentes penge

18V

- Védőburkolat (Akku és töltő nélkül)

Vágáshossz	520mm
Fordulatszám	1,350
Foghézag	26mm
Hangnyomás szint	77db(A)
Hangteljesítmény	84.3db(A)
Méretek (H x Sz x M)	2.5m/s ²
Méretek (H x Sz x M)	938x195x193mm
Súly	3.1kg

Akkus szegélynyíró

DUR181Z
Li-ion Ah 5.0 4.0 3.0 2.0 1.5 1.3 442

Remekül kiegyensúlyozott kialakítás

- Állítható fogantyú, teleszkópos tengely
- 5 pozícióba állítható csuklós vágófej

18V

- (Akku és töltő nélkül)

Vágáshélesség	260mm
Fordulatszám	7,800/p
Hangnyomás szint	82db(A)
Hangteljesítmény	88.5db(A)
Rezgésszint	2.5m/s ²
Méretek (H x Sz x M)	1,229-1,433x267x257mm
Súly	2.9kg

Akkus szegélynyíró

DUR182U
Li-ion Ah 5.0 4.0 3.0 2.0 1.5 1.3

Por és cseppálló kivitel

- Remekül kiegyensúlyozott kialakítás
- Kétszálás damilfej

18V

- (Akku és töltő nélkül)

Fordulatszám	3,500-6,000/p
Tengelyméret	M8 x 1.25LH
Hangnyomás szint	79db(A)
Hangteljesítmény	90db(A)
Vibrációs szint (első fogantyú)	2.5m/s ²
Vibrációs szint (hátsó fogantyú)	2.5m/s ²
Méretek (H x Sz x M)	1,843x626x478mm
Súly	3.9kg

Akkus szegélynyíró

DUR182LRF
Li-ion Ah 5.0 4.0 3.0 2.0 1.5

Por és cseppálló kivitel

- Remekül kiegyensúlyozott kialakítás
- Kétszálás damilfej
- DUR182Z (akku és töltő nélkül)

18V

- Gyorstöltő, Akku, Damilfej, Vállheveder, Szerelőkulcs

Fordulatszám	3,500-6,000/p
Tengelyméret	M8 x 1.25LH
Hangnyomás szint	79db(A)
Hangteljesítmény	90db(A)
Vibrációs szint (első fogantyú)	2.5m/s ²
Vibrációs szint (hátsó fogantyú)	2.5m/s ²
Méretek (H x Sz x M)	1,841x310x263mm
Súly	4.0kg

Akkumulátoros kerti gépek

Akkus sövényvágó olló

DUM168Z 160mm

Li-ion Ah 5.0 4.0 3.0 2.0 1.5 1.3

Felszerelhető sövényvágó penge (opcionális 200mm)

- Szerszámmentes pengecsere
- Felszerelhető sövényvágó penge (opcionális 200mm)
- Gumírozott puha markolat kényelmes és biztos fogást biztosít
- Akkumulátor töltöttségi szintet jelző lámpa
- 3 fokozatban állítható vágásmagasság (10mm,20mm,30mm)
- Kopásálló rozsdamentes penge



18V

● (Akku és töltő nélkül)

Vágásszélesség	160mm
Fordulatszám	1,250/p
Hangnyomás szint	74db(A)
Rezgésszint	2.5m/s ²
Méreték (H x Sz x M)	353x176x130mm
Súly	1.4kg

Akkus sövényvágó olló

UM164DZ 10.8V, 160mm

Li-ion Ah 1.3

Felszerelhető sövényvágó penge (opcionális 200mm)

- Szerszámmentes pengecsere
- Gumírozott puha markolat kényelmes és biztos fogást biztosít
- Akkumulátor töltöttségi szintet jelző lámpa
- 3 fokozatban állítható vágásmagasság (10mm,20mm,30mm)
- Kopásálló rozsdamentes penge



10.8V



● (Akku és töltő nélkül)

Vágásszélesség	160mm
Fordulatszám	1,250/p
Hangnyomás szint	75.9db(A)
Rezgésszint	2.5m/s ²
Méreték (H x Sz x M)	292x178x130mm
Súly	1.1kg

Akkus sövényvágó

UH200DWX 10.8V, 550mm

Li-ion Ah 1.3

Felszerelhető sövényvágó olló (opcionális 200mm)

- Szerszámmentes pengecsere
- Gumírozott puha markolat kényelmes és biztos fogást biztosít
- Akkumulátor töltöttségi szintet jelző lámpa
- 3 fokozatban állítható vágásmagasság (10mm,20mm,30mm)
- Kopásálló rozsdamentes penge
- UH200Z (akku és töltő nélkül)



10.8V



● Gyorstöltő, Akku, Védőburkolat

Vágáshossz	200mm
Fordulatszám	1,250/p
Foghézag	26mm (1")
Hangnyomás szint	73.7db(A)
Hangteljesítmény	81.8db(A)
Méreték (H x Sz x M)	460x120x130mm
Súly	1.2kg

Egy átlagos felhasználható számára is könnyen és gyorsan kivitelezhető pengecserevel, a gép sövényvágóból fűnyíró ollóvá alakítható

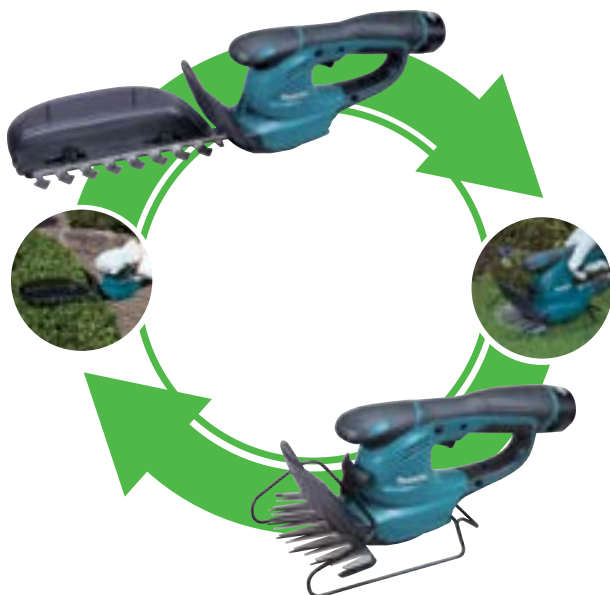

Észrevétel bejelentése: A kiadványunkban beszerkesztett oldalak hibákat tartalmazhatnak. Kérjük, az alábbi e-mail címen jelezze észrevételeit a szerkesztőnek. Ha itt pontos észrevételről, elírásról, hibáról információval szolgál, azzal segít nekünk, hogy a jövőben ilyen hibák ne fordulhassanak elő. Tartalmi észrevételeit a(z) eszrevetel@makita.hu e-mail címre várjuk.