



KERT- ÉS VÍZTECHNIKA 2018







GYEP- ÉS KERTTECHNIKA

Kikapcsolódní és pihenni egy szép kertben lehet a legjobban, főleg akkor, ha a fűvet tökéletesen lenyírták, az ágyások és a növények pedig gondosan ápoltak. Elegendő hozzá néhány ügyes fogás, no meg persze a megfelelő gép:

	Oldal
Akkumulátoros fűnyírók	8 – 13
ÚJ Easy Flex akkumulátorcsalád	14 – 19
Energy Flex akkumulátorcsalád	20 – 23
ÚJ Robolinho® fűnyíró robot	24 – 29
Akkumulátoros fűnyírók	30 – 31
Benzinmotoros fűnyírók	32 – 45
Mulcsozó fűnyírók	46 – 47
Elektromos fűnyírók	48 – 51
ÚJ Traktor Black Edition	52 – 53
Homlokgerendás fűnyírók	54 – 55
Hengerkéses fűnyírók	56 – 57
Talajlazítók	58 – 59
Akkumulátoros / elektromos szegélynyírók és elektromos fűkaszák	60 – 63
Akkumulátoros multitoolok	64 – 65
Benzinmotoros kaszák	66 – 67
Benzinmotoros multitoolok	68 – 69
Kerti segédeszközök	70 – 71
Akkumulátoros / elektromos sövényvágók	72 – 75
Aprítók	76 – 77
Akkumulátoros / elektromos láncfűrészek	78 – 79
Benzinmotoros láncfűrészek	80 – 83
ÚJ Rönkhasítók	84 – 87
Motoros kapák	88 – 89
Generátorok	90 – 91
Hómarók	92 – 93
Játékok	94 – 95
Műszaki adatok	96 – 99

VÍZTECHNIKA

Legyen a cél a gyep öntözése, a medence kiszivattyúzása vagy az esővíz hasznosítása a kertben és a házban – az AL-KO innovatív víztechnikai programjában mindig megtalálja a megfelelő megoldást:

	Oldal
Szivattyúk áttekintése	100 – 101
Merülőszivattyúk – tiszta víz	102 – 103
Merülőszivattyúk – szennyvíz	104 – 107
Merülőszivattyúk – univerzális	108 – 109
Búvárszivattyúk, mélykút szivattyúk	110 – 111
Kerti szivattyúk	112 – 115
Házi vízművek	116 – 119
Házi vízautomaták	120 – 121
Benzinmotoros szivattyúk	122 – 123
Szivattyútartozékok	124
Kerti tavak	125
Műszaki adatok	126 – 127



AZ AL-KO MÁRKA

Biztonság, kényelem és öröm. Ezek az élet legfontosabb tényezői és tevékenységünk mozgató rugói. Ezekben mutatkozik meg identitásunk, amely egyrészt AL-KO márkánkban, másrészt minden termékünkben is megtalálható. A minőségért élünk. Teljes mértékben elköteleztük magunkat az üzenetünk mellett: vevőink életminőségének jobbá tétele. Mit értünk a Quality for Life – azaz Életre szóló minőség jelszavunk alatt?



Az AL-KO KOBBER SE igazgatósága (balról jobbra):

Dr. Nico Reiner (CFO, AL-KO KOBBER SE),

Stefan Kober (CEO, AL-KO KOBBER SE),

Peter Kaltenstadler (COO, AL-KO KOBBER SE)



MÉG TÖBB ÖRÖM A KERTBEN

Az AL-KO Gardentech az Ön innovatív „éllovasa” a kerti gépek terén. Célul tűztük ki, hogy valóra váltsuk az Ön kertről szóló álmait. Ezt tükrözik vissza az akkumulátortechnológia jövőbemutató területein létrejövő új termékeink, valamint a Smart Garden. Kereken egy éve használhatja Ön az Energy Flex akkumulátorcsaládunkat környezetbarát kertjében. Mi pedig örülünk, hogy további ökológiai és nagy teljesítményű gépeket mutathatunk be Önnek. Emellett vevőink egyéni igényei a „Take it easy” mottó szerint az Easy Flex akkumulátorcsalád fejlesztésére inspirálnak bennünket. Pihekönnyű akkumulátor a kényelmes kerti munkához. Saját kertjét a jövőben az AL-KO Smart Garden koncepció szerint alakíthatja ki. Két alkalmazás tölthető le erre a célra:

az InTOUCH és az innogy alkalmazás a Robolinho® fűnyíró robothoz. Dőljön hátra és mobiltelefonnal vagy táblagéppel irányítsa a napi kerti munkát. Az AL-KO víztechnikája is kifejezetten okos megoldás, és erőforrás kímélő. Legyen az házivízellátó automata vagy kerti szivattyú – termékeink sokféleségének köszönhetően, megfelelő megoldásokat biztosítunk Önnek. Oldalaink felfedezéséhez jó szórakozást kívánunk – és természetesen az AL-KO kerti gépek használatához is!

Dr. Wolfgang Hergeth
ügyvezető

AL-KO GARDENTECH EGYSZERŰEN ÉLVEZZE A KERTET



A legtöbb AL-KO benzinmotoros fűnyíró természetes környezetben, Ausztriában, az obdachi üzemben készül.

MEGGYŐZŐ MINŐSÉG

Made in Austria, azaz Ausztriában gyártjuk az AL-KO termékeket. Itt, Stájerországban, a festői Obdachban gyártjuk a Németországban tervezett kerti gépeink jelentős részét. A tulajdonos által vezetett vállalat rugalmasságával és biztonságával működünk. Célunk kereskedelmi partnereink és ügyfeleink kívánságainak folyamatos teljesítése.

AL-KO INSIDE NÉMET TERVEZÉS – AUSZTRIAI GYÁRTÁS

MAXIMÁLIS IGÉNYESSÉG

Kutató- és fejlesztőmérnökeink német alaposággal építik fel a jövő kerti gépeit. A kiváló minőségű anyagok, a kifinomult technika, a tökéletes ergonómia, valamint a formák és részletek iránti érzék teszik a kerti gépeinket azonnal felismerhetővé.

A kiváló minőségi követelményeket, amelyek az AL-KO márkát jellemzik, átfogó technológiaprogramunk garantálja. E program keretében az első tervtől a prototípus megépítésén keresztül a végső termékig az AL-KO fejlesztőmérnökei, tervezői és technikusai végzik a tervezést és kivitelezést.



A technológiai központban, a kötz-i telephelyen történik az innovatív AL-KO készülékek fejlesztése, valamint a létező leg gondosabb ellenőrzése.

KÉT AKKUMULÁTORCSALÁDUNK:

AZ EASY FLEX ÉS AZ ENERGY FLEX

TALÁLJA MEG VELÜNK AZ IGÉNYEINEK MEGFELELŐ FŰNYÍRÓT



MENNYI IDEIG SZERETNE FŰVET NYÍRNI?

A gondozandó terület méretétől függően kisebb vagy nagyobb teljesítményű gépet érdemes vásárolni. A munkavégzés időtartamát ugyanis a vágószélesség döntően befolyásolja. Általános szabály: minél nagyobb a vágószélesség, annál gyorsabban befejezhető a fűnyírás. A fűgyűjtőt is ritkábban kell üríteni, mert a szélesebb gépek többnyire nagyobbak is. Ha viszont robotfűnyírót használ, kényelmesen hátradőlhet.



MULCSOZÁST VAGY OLDALKIDOBÁST SZERETNE VÉGEZNI?

Az AL-KO benzines fűnyírók a szakma csúcsát képviselik a mulcsozás és oldalkidobás tekintetében is. Számos modell ugyanis szerszámok nélkül, néhány kézmozdulattal felszerelhető mulcsozó ékkel vagy oldalkidobással. Ehhez kérjük, vegye figyelembe a **3INONE** vagy a **4INONE** funkciókat.



AZ ÖN KERTJÉNEK MILYEN A KIALAKÍTÁSA?

Kicsi, kevés fűfelülettel vagy közepes méretű, ágyásokkal és rézsűkkel, esetleg nagyméretű és összetett? Minden kialakításhoz és kényelmi igényhez megfelelő ajánlattal szolgálhatunk: a kisméretű, 32 cm vágószélességű elektromos fűnyíróktól kezdve a fokozatmentes kerékajtású, benzinmotoros fűnyírókon át egészen a praktikus kerti robotokig.



MILYEN TÍPUSÚ PÁZSITGONDOZÓ ÖN?

ROBOLINHO® FŰNYÍRÓ ROBOT



A szorgalmas a 24. oldaltól

- | nincs szükség gondozásra fűnyírás és mulcsozás után
- | nincs külön feladat a lenyírt fű eltávolításával
- | nincs zajkibocsátás
- | több szabadideje marad, miközben a Robolinho nyírja a fűvet
- | intelligens technika
- | hálózatra kötve és integrálva a házi automatizációba
- | eredmény: a tökéletes angol pázsit

AKKUMULÁTORCSALÁD

AL-KO **EASY FLEX**
AL-KO **ENERGY FLEX**
solo by AL-KO **POWER FLEX**

A csendes a 8. oldaltól

- | egyetlen akkumulátor az egész kertben történő használathoz
- | alacsony zajkibocsátású: egyértelműen csendesebb, mint a benzinmotoros készülékek
- | nincs készülékkarbantartás (nincs olaj, nincs szűrő stb.)
- | különlegesen alacsony üzemeltetési költségek
- | a legújabb akkumulátortechnológia SONY cellákkal
- | környezetbarát

BENZINMOTOROS FŰNYÍRÓK



Az erős a 32. oldaltól

- | erős és nagy teljesítményű
- | hagyományos
- | elektromos hálózattól független
- | közepes és nagy területekre
- | komfortos kerékhajtás – sok modell erőtakarékos hajtással

ELEKTROMOS FŰNYÍRÓK



A kompakt a 48. oldaltól

- | könnyű és kézre álló
- | kis és közepes gyepfelületekhez
- | azonnal indítható
- | szervizbarát
- | nincs károsanyag kibocsátása

TRAKTOR



A nagy a 52. oldaltól

- | határtalan élmény a fűnyírás nagy gyepfelületeken
- | öröm a vezetése
- | kényelmesen vágható nagy felületek
- | széles választék
- | erős
- | ritka nyíróhasználat is lehetséges: 10 cm alatti fűmérethez is

KÉT AKKUMULÁTORCSALÁDUNK:

AZ EASY FLEX ÉS AZ ENERGY FLEX

|| EASY FLEX



|| ENERGY FLEX



KÖRNYEZET-
BARÁT

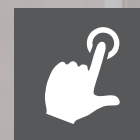

KÉNYELMESEBB
KEZELÉS

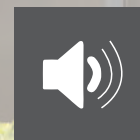

ZAJCSÖK-
KENTÉS



ÜZEMELTETÉSI
KÖLTSÉGMEGTA-
KARÍTÁS





LÍTIUM-IONOS TECHNOLÓGIA

Válasszon egyénileg: A nagy teljesítményű, 20 V max. EasyFlex akkumulátor tömege mindössze 350 g, ezzel az AL-KO akkumulátorrendszerek legkönnyebb változata. 2,5 Ah munkateljesítményével meggyőző minden hobbikertészt. Az EnergyFlex család két akkumulátora max. 40 V, 4,0, ill. 5 Ah teljesítményű. Lítium-ion celláiknak köszönhetően mindkét rendszer rendkívül tartós és nem önkisülő, mert nem ismeri a memóriahatást.

HALK ÉS KIPUFOGÓ GÁZ MENTES

Innovatív, környezetbarát és tiszta – ez az Easy Flex és az Energy Flex akkumulátorcsalád közös mottója. Az akkumulátorcsalád tagjaival minden kert munkát vezeték és fáradás nélkül végezhető. A kulcs: Az erős lítium-ionos akkumulátorok az adott termékcsalád összes készülékéhez használhatók, így a szükséges munkához igazodva pillanatokon belül áthelyezhetők és folytatható a munka.

Pehelykönnyűségével mutatkozik be az Easy Flex új akkumulátorcsalád. A könnyű, 350 g tömegű akkumulátorral max. 20 V-os, 2,5 Ah-s gép üzemeltethető. A töltőkészülékekből az Easy Flex akkumulátor rendszer két változatot is kínál. Válassza a C30 Li töltőt, amely kereken 50 perc alatt feltölti az akkumulátort, vagy a TC 30 Li töltőt, amely két akkumulátort tölt fel egyszerre, összesen 150 perc alatt. Az EasyFlex család sövényvágót, lombfújót, ágvágót, magas sövényvágót, szegélynyírót és fűnyírót tartalmaz. Ez és az összes EasyFlex akkumulátoros gép is élvezi a rendkívül könnyű akkumulátor előnyét. Két akkumulátorral ellátva, amelyeket a szállítási csomag dupla töltőkészüléként tartalmaz, mindössze 12 kg-ot visz a gyepré.

Az EnergyFlex család legfontosabb darabja az extra erős, 40 V max. / 4 Ah-s, ill. 5 Ah-s akkumulátorblokk. A vonzó formaterv mellett jó a fogása és a mindössze 1,5 ó / 2 ó töltési ideje. A teljesen feltöltött akkumulátor, készülettől függően akár 120 percig is kitar. A négy különböző fűnyíró mellett különféle kézi gépek állnak rendelkezésre – a fűkaszától és a lombfújótól kezdve a sövényvágón és a láncfűrészen keresztül egészen a sokoldalú Multitoolig minden szerepel a termékcsalád kínálatában.



KÉRJÜK, FIGYELJEN EZEKRE A JELEKRE

Annak érdekében, hogy megkönnyítsük a tájékozódást, az **EasyFlex akkumulátorcsaládhoz** narancssárga akkumulátor, és **az EnergyFlex akkumulátorcsaládhoz** zöld akkumulátor tartozik.



AZ AKKUMULÁTOR- TECHNOLÓGIA IZGALMAS DOLOG!

CELLA- ÉS ÜZEMI FESZÜLTSG: MI A KÜLÖNBSÉG?

Egy akkumulátor önmagában nem túl nagy feszültségű. A magas cellafeszültséghez ezért több akkumulátortelepet kapcsolnak sorba. Így jöhet létre a kívánt üzemi feszültség. A nyelvhasználatban téves következtetés: az akkumulátort gyakran használják egyes számban, függetlenül attól, hogy hány sorból áll. Akkumulátorcsomag lenne a helyes kifejezés.

MAGAS VOLT-ÉRTÉK – NAGY TELJESÍTMÉNY?

Sem a Volt, sem a Wattórák nem mutatják meg a teljesítményt. A Volt a feszültség mértékegysége, a Wattóra az energiáé.

1. **A magas Volt-érték** önmagában se nem jó, se nem rossz. A magasabb feszültség alacsonyabb kábelkeresztmetszetet tesz lehetővé, ezáltal költség és súly takarítható meg. A magas feszültség ugyanakkor veszélyesebb az ember számára és nagyobb védelmet követel meg.
2. **A Wattóra** a feszültség és a teljesítmény szorzatát (Volt x amperóra) jelenti, és az energiatartalmat írja le, így az újratöltésig tartó működési időt is. A teljesítményt Wattban határozzák meg.

Összegzés: A teljesítmény kizárólag a Watt-értékkel vagy a feszültség és a megengedett áram kombinált értékével adható meg. Minden más félrevezető lehet.



MIT KELL TUDNI AZ AKKUMULÁTOROS GÉPEKRŐL?

A Volt-értékből nem lehet meghatározni, hogy hosszabb lesz-e a működési idő. A gyártók magas Volt-értékű akkumulátortermékeket hirdetnek – de ez nem egyenlő a hosszú működési idővel!

Ajánlás: Vásárláskor figyeljen a megadott kapacitásra amperórában (Ah); a magasabb amperóra szám megegyezik az akkumulátor működési idejével, ill. energiatartalmával.

Előny: Az AL-KO akkumulátorok feszültsége és kapacitása tökéletesen illeszkedik az eszközökhöz. Teljes erő, teljes bevetés!

KÖLTSÉGMEGTAKARÍTÁS AKKUMULÁTOROS GÉPEKKEL

Az akkumulátoros gépek vezeték nélküliek, könnyűek és különösen környezetbarátok. Sokkal kevesebb költséget jelentenek a nyírási időszakban is. Összehasonlításunk azt mutatja, hogy a fűnyíró modellenként mekkora költség merül fel az akkumulátorok töltésével:



	34.8 Li	Moweo 3.85 Li	Moweo 42.5 Li	Moweo 46.5 Li	Moweo 46.5 Li SP
Üzemeltetési költségek egy szezon alatt *	0,53 €	0,84 €	0,84 €	0,84 €	1,68 €
gyepfelület nagysága	200 m ²	250 m ²	400 m ²	450 m ²	600 m ²

* Számítási alap: 20 héten át a növényzet levágása hetente egyszer

(2017-es áramár, forrás: BDEW Szövetségi Energia- és Vízgazdálkodási Szövetség e.V.)

AZ ÖN KEZÉBEN VAN A VÁLASZTÁS LEHETŐSÉGE: HÁROM AKKUMULÁTORCSALÁD, SOK KÉSZÜLÉK

	Lítium-ion akkumulátor	Egyes töltőkészülék	Dupla töltőkészülék	Fűnyíró	Sövényvágó	Szegélynyíró / kasza	Lombtűjő	Többcéliu szerszám Ágvágó	Többcéliu szerszám Magas sövényvágó	Többcéliu szerszám Szegélynyíró	Többcéliu szerszám Kasza	Talajjazító	Hómaró	Láncfűrész	Ágfűrész	DAB+ rádió	LED lámpa
EASY	20 V 2,5 Ah	igen	igen	1 Modell	igen	igen / –	igen	igen	igen	–	–	–	–	–	igen	igen	igen
ENERGY	40 V 4,0 Ah / 5,0 Ah	igen	–	4 Modellek	igen	igen / –	igen	igen	igen	igen	igen	igen	igen	igen	–	–	–
POWER*	42 V 7,5 Ah	igen	–	1 Modell	igen	igen / igen	–	igen	igen	igen Kombinált készülék	–	–	igen	–	–	–	–

A bővíteket már tervezik. Új kerti gépeknek örülhetünk.

* A PowerFlex akkumulátorcsaládról részletes információkért olvassa el a solo by AL-KO katalógust vagy kérdezze meg a szakkereskedőt.

ÚJ PILLEKÖNNYŰ ÉS PRAKTIKUS

EASY FLEX 

**AZ ÚJ EASY FLEX AKKUMULÁTOR CSALÁD VEZETÉK
ÉS FÁRADOZÁS NÉLKÜL NYÚJT KÖNNYŰ KERTI ÉLMÉNYT**



EGYETLEN AKKUMULÁTOR MINDENHEZ

Easy Flex akkumulátor a program neve. A nagyon könnyű, mégis erős, 20 V max. / 2,5 Ah-s akkumulátorok mindössze 350 g tömegűek, fűnyíróba, szegélynyíróba, sövényvágóba használhatók. Tipp: Ha fűnyírót vásárol, két akkumulátort dupla töltővel kap. Utána vásárolja meg a többi EasyFlex akkumulátoros gépet és máris kezdheti a munkát.



KÉRJÜK, FIGYELJEN ERRE A JELRE

Az Ön tájékozódásának megkönnyítésére abban, hogy mely készülékek tartoznak az **Easy Flex akkumulátorcsaládhoz**, mindegyikhez narancssárga akkumulátor tartozik. A teljes kínálatról a következő oldalak adnak áttekintést.

KÖNNYEN KEZELHETŐ SEGÍTŐK

AZ AKKUMULÁTORCSALÁD TELJES KÍNÁLATA



= Easy Flex akkumulátorcsalád



Akkumulátor

20 V max. / 2,5 Ah, Li-Ion

Cikksz. 113 559, EAN 400 371 805 7591

Töltőkészülék

20 V max. / 3 A

Cikksz. 113 560, EAN 400 371 805 7607

Dupla töltőkészülék

20 V max. / 2 A

Cikksz. 113 561, EAN 400 371 805 7614

Sövényvágó	HT 2050
Akkumulátor típusa	Li-Ion (20 V max. / 2,5 Ah)
Akkumulátor max. működési / töltési idő	45 / 50 perc
Cikksz. / EAN sz.	113 536 / 400 371 805 7546

Szegélynyíró	GT 2025
Akkumulátor típusa	Li-Ion (20 V max. / 2,5 Ah)
Akkumulátor max. működési / töltési idő	45 / 50 perc
Cikksz. / EAN sz.	113 535 / 400 371 805 7539

EASY FLEX

Öt kézi szerszám és egy fűnyíró, amelyek egy dologban közösek: Kerti munka, amely a 350 g könnyű akkumulátornak köszönhetően egyszerűen megy. Egyébiránt a fűnyíró vásárlásakor két akkumulátor és egy kettős töltőkészülék jár a géphez. Dupla teljesítmény, környezetbarát és nagyon egyszerű.

LOMBFÚJÓ CSŐRÁTÉTTAL



LB 2060

Akkumulátor típusa	Li-Ion (20 V max. / 2,5 Ah)
Akkumulátor max. működési / töltési idő	20 / 50 perc
Szállítási tartalom akkumulátor / töltőkészülék	- / -
Légsebesség	max. 200 km/h
Csőrátétt	1
Szabályozás	szabályozás
Tömeg kb. (akkumulátor nélkül / akkumulátorral)	1,2 / 1,5 kg
Cikksz. / EAN sz.	113 537 / 400 371 805 7553







MAGASBA FEL

AZ ÁGVÁGÓVAL ÉS A MAGAS
SÖVÉNYVÁGÓVAL A MAXIMÁLIS
MAGASSÁG ELÉRHETŐ



	CSA 2020 ágvágó 	HTA 2050 magas sövényvágó 
Akkumulátor típusa	Li-Ion (20 V max. / 2,5 Ah)	Li-Ion (20 V max. / 2,5 Ah)
Akkumulátor üzemelési / töltési ideje	15 / 50 perc	45 / 50 perc
Szállítási tartalom akkumulátor / töltőkészülék	- / -	- / -
Vágóhossz	200 mm	510 mm
Vágóvastagság	100 mm	16 mm
Munkamagasság	max. 3,5 m	max. 3,5 m
Sebesség	3,8 m/s	2 200 ford./perc
Vágóelv	Lánc	szembefutó biztonsági kés
Tömeg (akkumulátor nélkül / akkumulátorral)	3,1 / 3,4 kg	3,15 / 3,5 kg
Cikksz. / EAN sz.	113 538 / 400 371 805 7560	113 539 / 400 371 805 7577

FŰNYÍRÓ

A MEGFELELŐ
AKKUMULÁTOROS
FŰNYÍRÓ KIS KERTHEZ



	Akkumulátoros fűnyíró 34.8 Li 
Akkumulátor típusa	Li-Ion (20 V max. / 2,5 Ah)
Akkumulátor üzemelési / töltési ideje	15 / 150 perc
Cikksz. / EAN sz.	113 540 / 400 371 805 7584
Cikksz. / EAN sz. (akkumulátor és töltőkészülék nélkül)	113 624 / 400 371 805 8789



KÖNNYEN KEZELHETŐ SEGÍTŐK

AZ AKKUMULÁTORCSALÁD TELJES KÍNÁLATA



WR 2000



WR 2000

Akkumulátor típusa	Li-Ion (20 V max. / 2,5 Ah)
Akkumulátor max. működési / töltési idő	480 / 50 perc
Szállítási tartalom akkumulátor / töltőkészülék	- / -
Hangszóró	2 x 5 W
Jeladó frekvencia	FM 87.5-108 MHz / DAB+
Jeladó tárhelyek	5
USB port / Bluetooth	Igen / igen
Óraidő / ébresztőóra	Igen / igen (összesen 2x AA mignonelem szükséges)
Tömeg (akkumulátor nélkül / akkumulátorral)	4,5 / 4,8 kg
Cikksz.	113 631
EAN sz.	400 371 805 8796

WL 2020



WL 2020

Akkumulátor típusa	Li-Ion (20 V max. / 2,5 Ah)
Akkumulátor max. működési / töltési idő	330 / 50 perc
Szállítási tartalom akkumulátor / töltőkészülék	- / -
Fényfokozat beállítás	3 (600 / 1 000 / 1 600 Lumen)
Teljesítmény	20 W
Lámpa beállítása	360°-kal forgatható
Tömeg (akkumulátor nélkül / akkumulátorral)	1,7 / 2,0 kg
Cikksz.	113 626
EAN sz.	400 371 805 8659



A valós üzemi idő az időjárás, a vágandó anyag és a kert tulajdonságai következtében eltérő lehet.

HS 2015



HS 2015

Akkumulátor típusa	Li-Ion (20 V max. / 2,5 Ah)
Működési / töltési idő Akkumulátor max.	20 / 50 perc
Szállítási tartalom akkumulátor / töltőkészülék	- / -
Vágóhossz	120 mm
Vágóvastagság	60 mm
Löketszám	2200 / min
Tömeg (akkumulátor nélkül / akkumulátorral)	1,0 / 1,3 kg
Cikksz.	113 625
EAN sz.	400 371 805 8642



KEZDŐ KÉSZLET

GT 2025 FŰSZEGÉLYNYÍRÓ KÉSZLET



Szegélynyíró	GT 2025 
Akkumulátor típusa	Li-Ion (20 V max. / 2,5 Ah)
Akkumulátor max működési / töltési idő	45 / 50 perc
Cikksz. / EAN sz.	113 535 / 400 371 805 7539

Részletes tájékoztató a 96. oldalon



GT 2025 TÖLTŐKÉSZÜLÉKKEL ÉS AKKUMULÁTORRAL CSAK A KÖVETKEZŐKHOZ:

Cikksz. 113 633

EAN sz. 400 371 805 8840

HT 2050 SÖVÉNYVÁGÓ KÉSZLET



Sövénnyívó	HT 2050 
Akkumulátor típusa	Li-Ion (20 V max. / 2,5 Ah)
Akkumulátor max működési / töltési idő	45 / 50 perc
Cikksz. / EAN sz.	113 536 / 400 371 805 7546

Részletes tájékoztató a 96. oldalon



HT 2050 TÖLTŐKÉSZÜLÉKKEL ÉS AKKUMULÁTORRAL CSAK A KÖVETKEZŐKHOZ:

Cikksz. 113 634

EAN sz. 400 371 805 8857

DINAMIKUS ÉS ROBUSZTUS

ENERGY FLEX 

**AZ ENERGY FLEX AKKUMULÁTORCSALÁD
A VEZETÉK NÉLKÜLI ÉS KÖNNYŰ KERTI ÖRÖMÖKHÖZ**



EGYETLEN AKKUMULÁTOR MINDENHEZ

Fűnyírás, sövényvágás vagy őszi lombfűvés egyetlen akkumulátorral – az Energy Flex családdal ez nem probléma. A legjobb benne, hogy a fűnyíróhoz az akkumulátor a töltővel együtt rendelkezésre áll, így csak a megfelelő kézi gépeket kell megvásárolni – akkumulátor nélkül.



KÉRJÜK, FIGYELJEN ERRE A JELRE

Az Ön tájékozódásának megkönnyítésére abban, hogy mely készülékek tartoznak az **Energy Flex akkumulátorcsaládhoz**, mindegyikhez zöld akkumulátor tartozik. A teljes kínálatról a következő oldal ad áttekintést.

ERŐS SEGÍTŐ

AZ AKKUMULÁTORCSALÁD TELJES KÍNÁLATA

ENERGY FLEX

Négy fűnyíróval és számos kézi géppel az Energy Flex akkumulátorcsalád mindent tartalmaz, amire az Ön kertjében szükség lehet. A legjobb benne, hogy a fűnyíró szállítási csomagja az összes készülékhez használható akkumulátort töltővel együtt tartalmazza, opcionálisan azonban külön is megvásárolható az akkumulátor és a töltő.

LOMBFÚJÓ

KÉT RÁHELYEZHETŐ
CSŐVEL EGYÜTT



	LB 4060 
Akkumulátor típusa	Li-Ion (40 V max. / 4 Ah / 5 Ah)
Akkumulátor max. működési / töltési idő	4 Ah: 30 / 90 perc 5 Ah: 40 / 120 perc
Szállítási tartalom akkumulátor / töltőkészülék	- / -
Légsebesség	115–250 km/h
Térfogatáram	330 m³/h
Csőrátétek	2
Szabályozás	szabályozás
Tömeg kb. (akkumulátor nélkül / akkumulátorral)	2,2 / 3,6 kg
Cikksz. / EAN sz.	113 610 / 400 371 805 8451

Akku I 40 V max. / 4 Ah, Li-Ion, 144 Wh
Cikksz. 113 280, EAN 400 371 805 5283



Akku I 40 V max. / 5 Ah, Li-Ion, 180 Wh
Cikksz. 113 524, EAN 400 371 805 7096



Töltőkészülék I 40 V max. / 3 A
Cikksz. 113 281, EAN 400 371 805 5290



Talajlazító	SF 4036 
Akkumulátor típusa	Li-Ion (40 V max. / 4 Ah / 5 Ah)
Akkumulátor max. működési / töltési idő	4 Ah: 10 / 90 perc 5 Ah: 15 / 120 perc
Cikksz. / EAN sz.	113 574 / 400 371 805 7775



Hómaró	ST 4048 
Akkumulátor típusa	Li-Ion (40 V max. / 4 Ah / 5 Ah)
Akkumulátor max. működési / töltési idő	4 Ah: 20 / 90 perc 5 Ah: 30 / 120 perc
Cikksz. / EAN sz.	113 591 / 400 371 805 7959



Sövénnyvágó	HT 4055 
Akkumulátor típusa	Li-Ion (40 V max. / 4 Ah / 5 Ah)
Akkumulátor max. működési / töltési idő	4 Ah: 120 / 90 perc 5 Ah: 140 / 120 perc
Cikksz. / EAN sz.	113 609 / 400 371 805 8444



Láncfűrész	CS 4030 
Akkumulátor típusa	Li-Ion (40 V max. / 4 Ah / 5 Ah)
Akkumulátor max. működési / töltési idő	4 Ah: 20 / 90 perc 5 Ah: 30 / 120 perc
Cikksz. / EAN sz.	113 616 / 400 371 805 8512



Szegélynyíró	GT 4030 
Akkumulátor típusa	Li-Ion (40 V max. / 4 Ah / 5 Ah)
Akkumulátor max. működési / töltési idő	4 Ah: 60 / 90 perc 5 Ah: 80 / 120 perc
Cikksz. / EAN sz.	113 608 / 400 371 805 8437









MOWEO

A MEGFELELŐ
AKKUMULÁTOR
AZ ÖN KERTJÉNEK







	Moweo 3.85 Li 	Moweo 42.5 Li 	Moweo 46.5 Li 	Moweo 46.5 Li SP 
Akkumulátor típusa	Li-Ion (40 V max. / 4 Ah)	Li-Ion (40 V max. / 4 Ah)	Li-Ion (40 V max. / 4 Ah)	Li-Ion (40 V max. / 4 Ah)
Akkumulátor üzemelési / töltési ideje	20 / 90 perc	20 / 90 perc	20 / 90 perc	20 / 90 perc
Cikksz. / EAN sz.	113 278 / 400 371 805 5009	119 705 / 400 371 835 3938	119 706 / 400 371 835 3945	119 707 / 400 371 835 3952
Cikksz. / EAN sz. (akkumulátor és töltőkészülék nélkül)	113 619 / 400 371 805 8703	119 862 / 400 371 835 5260	119 863 / 400 371 8355 277	119 864 / 400 371 8355 284

A MULTITOOL

FŰSZEGÉLYNYÍRÓVAL,
KASZÁVAL, ÁGVÁGÓVAL,
SÖVÉNYVÁGÓVAL



	MT 40 
Akkumulátor típusa	Li-Ion (40 V max. / 4 Ah / 5 Ah)
Tömeg akkumulátor nélkül / akkumulátorral	1,0 kg / 2,4 kg
Cikksz. / EAN sz.	113 611 / 400 371 805 8468

	GTA 4030 	BCA 4030 	CSA 4020 	HTA 4045 
Akkumulátor típusa	Li-Ion (40 V max. / 4 Ah / 5 Ah)	Li-Ion (40 V max. / 4 Ah / 5 Ah)	Li-Ion (40 V max. / 4 Ah / 5 Ah)	Li-Ion (40 V max. / 4 Ah / 5 Ah)
Akkumulátor max. működési / töltési idő	4 Ah: 30 / 90 perc 5 Ah: 40 / 120 perc	4 Ah: 30 / 90 perc 5 Ah: 40 / 120 perc	4 Ah: 20 / 90 perc 5 Ah: 30 / 120 perc	4 Ah: 60 / 90 perc 5 Ah: 75 / 120 perc
Cikksz. / EAN sz.	113 614 / 400 371 805 8499	113 615 / 400 371 805 8505	113 612 / 400 371 805 8475	113 613 / 400 371 805 8482

További műszaki adatok a 96. oldalon és a www.al-ko.com/garden honlapon találhatóak.

ÚJ A TÖKÉLETES PÁZSIT CSUPÁN ALKALMAZÁSNYI TÁVOLSÁGRA VAN!



SMART GARDENING

Az AL-KO a gyepgondozás új dimenzióit nyitja meg, és nemcsak tökéletes gyepet, hanem sok szabadidőt is biztosít:

Az új, app-képes Robolinho® 500 I modellel a kert intelligensen karbantartható és valósággá válik a a Smart Garden, azaz az okos kert. Ön é a választás lehetősége és két alkalmazás közül választhat a Robolinho kezeléséhez, amelyek mindegyike az innogy gateway-en keresztül fut. A biztonság mind technikai eszközeink, mind az adatkezelés szempontjából különlegesen fontos.



INNOGY

Az innogy SmartHome felhasználói felülete a SmartHome Gateway-en keresztül számos háztartási és kerti gépet vezérel és automatizál az Ön személyes igényei szerint.

A profilokat és az időszabályzókat biztonságosan továbbítja az internet kódolt rádiós interfészen keresztül.

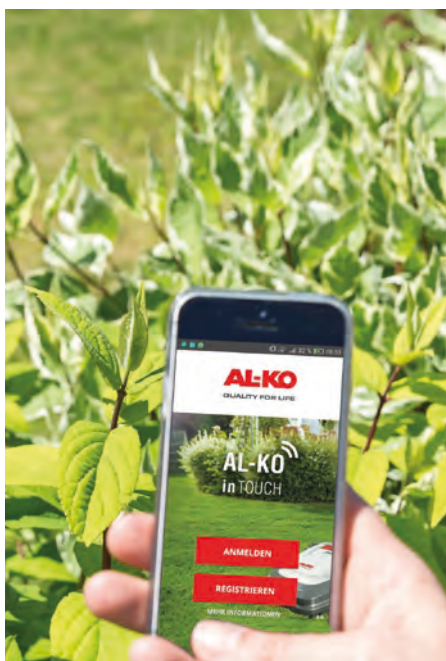

AL-KO inTOUCH

Az AL-KO inTOUCH segítségével bárholnan irányítható a Robolinho® – legyen Ön akár szabadságon, akár otthon, a díványon. A Robolinho® indítható, megállítható, rajta fűnyíró programok beállíthatók vagy megjeleníthető az aktuális működési állapota. A Robolinho® önállóan tájékoztatja, ha szüksége van az Ön segítségére.

Az AL-KO inTOUCH segítségével később további eszközöket is hozzáadhat az AL-KO termékeiből. A megfelelő tartozékok és egyéb AL-KO eszközök mindössze egyetlen kattintásnyira vannak és alkalmazással megrendelhetők.

Értékesek a kerti tippek: annak érdekében, hogy mindig jól tájékozott legyen, az AL-KO Kertvilágban kert- és növénytanácsadó szakemberünk tippekkel, trükkökkel segíti és újdonságokkal látja el Önt, ha kéri.

Az alkalmazás jelenleg nem érhető el minden nyelven.



AL-KO
in TOUCH

NYUGODTAN PIHENJEN, MIALATT DOLGOZIK A ROBOLINHO®

ROBOLINHO®, A TELJESEN AUTOMATA ROBOTFŰNYÍRÓ



INTELLIGENS GYEPÁPOLÁS

A rendszeres vágásnak köszönhetően a gyepek mindig tökéletesek. Kompakt kialakításának és intelligens vezérlőjének köszönhetően keskeny, mindössze pl. 60 cm széles helyeken is képes mozogni.



JÓL KAPASZKODIK

A Robolinho® jól tapadóprofiljának köszönhetően rendkívül jól kapaszkodik. A két hajtás erősen profilozott kerekekkel gondoskodik a kiváló talajtapadásról és akár 45%-os emelkedőn is képes haladni.



MINDEN RÉSZLETÉBEN TÖKÉLETES

A tetszetős és praktikus kialakítású külső mellett a Robolinho® belső értékei is rendkívül meggyőzőek. A kompakt kivétel, a kis tömeg, a kis fordulókör sugarak és az erőteljes hajtás csupán néhány olyan tulajdonság, amely a zavartalan működést biztosítja.





High quality
Sony inside



ÖNÁLLÓ MUNKAVÉGZÉS

Az áttekinthető kezelőfelületű Robolinho® programozása gyerekjáték. Be kell írni azokat a napokat és időpontokat, amelyekben működtetni szeretnénk a fűnyíró robotot – és kész!

TELJES GŐZZEL ELŐRE

Az akkumulátor csökkenő töltöttségi szintje esetén a Robolinho® önállóan visszatér a dokkoló állomására és feltöltődik. A lítium-ionos technológiának köszönhetően a töltési idő rövid, memóriahatás nélküli, a nagy teljesítményű akkucsomag pedig hosszú élettartamú.

A HATÁROLÓ KÁBEL JELE

A határoló kábelben alkalmazott jel megfelel az EGMF (Európai Kerti Készülékgyártók Egyesülete) által meghatározott elektromágneses kibocsátási szabványnak.



AZ ÖN ELŐNYEI

- | Különlegesen könnyen fordul (max. 60 cm-es sávok)
- | Egyenletes vágás a töltőállomás körül
- | Rendkívül kemény kések
- | Mindkét oldalon élezett pengék
- | Kétszeres mulcskésrendszer

ROBOLINHO®

EGYSZERŰEN, KÉNYELMESEN ÉS OKOSAN VÉGZI A GYEPÁPOLÁST



EGYSZERŰ KEZELÉS

A Robolinho® vágómagassága könnyen beállítható a forgatható gombbal. A fokozatmentes vágómagasság jelző és az érzékeny gombok kényelmes kezelést tesznek lehetővé.



KÉTSZERESEN, DUPLÁN ÉLES

A két edzett vágókés felváltva, balra és jobbra futva működik, ezért kétszeres ideig éles marad. A kések új geometriájával ez az érték még egyszer megduplázódik.

High quality
Sony inside



Robolinho® 110-es tartalékkés (3 db / csomag)

Cikksz. 127 400 / EAN sz. 400 371 805 7119

Késes tárcsa késsel, Robolinho® 110

Cikksz. 127 401 / EAN sz. 400 371 805 7126

Kábeljavító ragasztó (6 csatlakozó)

Cikksz. 127 327 / EAN sz. 400 371 805 5139

Külön talajszegek (90 darab)

Cikksz. 119 461 / EAN sz. 400 371 835 1477

Külön határoló vezeték (150 m)

Cikksz. 119 462 / EAN sz. 400 371 835 1484

Innogy Gateway okos otthon központ

Cikksz. 127 420 / EAN sz. 400 371 805 7386

Lemonbeat Dongle antenna gateway-hez

Cikksz. 127 421 / EAN sz. 400 371 805 7393



Robogarázs (bázisállomás nélkül)

kihajtható, az összes Robolinho® fűnyíró robohoz megfelel
Cikksz. 113 350 / EAN sz. 400 371 805 5672

EGYSZERŰ TELEPÍTÉS

Csak néhány mozdulat és máris használatra kész a Robolinho®: Építse fel és rögzítse a dokkoló állomást, a mellékelt határoló vezetéket a talajszeggek segítségével helyezze el a gyepen, állítsa be a nyírási időket és készen is van. A határoló vezetéket csak egyszer kell a vágási terület köré kihelyezni, és megbízhatóan rögzíti a munkaterület határait.



in TOUCH 

	Robolinho® 110	ÚJ Robolinho® 500 E	ÚJ Robolinho® 500 I
Terület* / max. emelkedés	max. 700 m ² / 40%	max. 500 m ² / 45%	max. 500 m ² / 45%
Hossz / szélesség / magasság	600 / 490 / 245 mm	600 / 400 / 290 mm	600 / 400 / 290 mm
Tömeg	kb. 8 kg	kb. 7,6 kg	kb. 7,6 kg
Késrendszer	2 dupla kés	2 késpenge	2 késpenge
Vágószélesség / -magasság	28 cm / 30–60 mm	20 cm / 25–55 mm	20 cm / 25–55 mm
Akkumulátor	Li-ion (2,25 Ah / 18 V)	Li-Ion (2,25 Ah / 20V)	Li-Ion (2,25 Ah / 20V)
Nyírási idő / töltésidő	45 perc / 45 perc	50 perc / 50 perc	50 perc / 50 perc
Nyírómotor sebessége	3 400 ford./perc	4 000 ford./perc	4 000 ford./perc
Garantált zajkibocsátás	65 dB (A)	60 dB (A)	60 dB (A)
Cikksz.	119 781	119 833	119 834
EAN sz.	400 371 835 4621	400 371 835 5123	400 371 835 5130

További műszaki adatok a 96. oldalon és a www.al-ko.com/garden honlapon található.
*A maximálisan megmunkálható munkaterületet a kert alakja és az akadályok száma, ill. mérete csökkenti.

Robolinho® 500 E és 500 I tartalék kés

Cikksz. 127 465 / EAN sz. 400 371 805 8598

Robolinho® 500 E és 500 I késtárcsa

Cikksz. 127 466 / EAN sz. 400 371 805 8581

AZ ÖN ELŐNYEI

- | Teljesen automatikus, megbízható gyepápolás max. 700 m²
- | Kényelmes és biztonságos
- | Intuitív kezelés LCD-kijelzőről
- | Használható akár 45%-os lejtőn

VEZETÉK NÉLKÜLI ERŐCSOMAG



+
Könnyű műanyag
ház akkumulátorral
és töltővel együtt



 = Easy Flex akkumulátorcsalád

 = EnergyFlex akkumulátorcsalád



MINDENT ELLENŐRIZ

Egyszerű gombnyomással leolvasható az akkumulátor aktuális töltésállapota. A lítium-ionos technológiának köszönhetően bármikor gyorsan feltölthető. A teljes feltöltés kb. másfél órát vesz igénybe.



BIZTOS, AMI BIZTOS

A véletlen indítás megakadályozására minden fűnyíró biztonsági kulccsal felszerelt. Csak akkor indul el a motor, ha a kulcs be van dugva és elfordítják. Kihúzás után a fűnyíró biztonságosan leállítható.

Moweo 3.85 Li 

Vágószélesség	37 cm
Működés	2INONE function
Max. gyepfelület	250 m ²
Vágómagasság / Vágómagasság állítás	25–75 mm / központi, 6 fokozat
Akkumulátor típusa	40 V max. / 4 Ah / Li-Ion
Akkumulátor max. működési / töltési idő	20 / 90 perc 1 / 1
Kerékajtás	–
Késház	PP műanyag
Fűgyűjtő űrtartalom	45 l
Tömeg kb.	17 kg
Cikksz. / EAN sz.	113 278 / 400 371 805 5009
Tartalék kés Cikksz. / EAN sz.	113 127 / 400 371 804 7974

 **Tartalék akkumulátor
(40 V max. / 4 Ah / Li-Ion)**

Cikksz. 113 280

EAN sz. 400 371 805 5283







PIKK-PAKK ELRAKVA

A tolókaron található kényelmes gyorszárnak köszönhetően a Moweo 3.85 Li pillanatokon belül összecsukszható és helytakarékosan elrakható.



- + **Erős acéllemez ház akkumulátorral és töltővel együtt**
- + **46 cm vágószélesség, akkumulátorral és töltővel együtt**
- + **Komfortos kerékhajtás, 2 akkumulátorral és töltővel együtt**
- + **Könnyű, műanyag burkolat**



Moweo 42.5 Li 	Moweo 46.5 Li 	Moweo 46.5 Li SP 	Akkumulátoros fűnyíró 34.8 Li 
42 cm	46 cm	46 cm	34 cm
2INONE function	2INONE function	2INONE function	2INONE function
400 m ²	450 m ²	600 m ²	150–200 m ²
25–75 mm / kereként, 7 fokozat	25–75 mm / egyes- / tengelykerék, 7 fokozat	25–75 mm / egyes- / tengelykerék, 7 fokozat	25–75 mm / központi, 6 fokozat
40 V max. / 4 Ah / Li-Ion	40 V max. / 4 Ah / Li-Ion	40 V max. / 4 Ah / Li-Ion	20 V max. / 2,5 Ah / Li-Ion
20 / 90 perc 1 / 1	20 / 90 perc 1 / 1	20 / 90 perc 2 / 1	15 / 150 perc 2 / 1
–	–	1 sebességes	–
Acéllemez	Acéllemez	Acéllemez	PP műanyag
60 l	70 l	70 l	30 l
22 kg	28 kg	30 kg	12 kg
119 705 / 400 371 835 3938	119 706 / 400 371 835 3945	119 707 / 400 371 835 3952	113 540 / 400 371 805 7584
113 347 / 400 371 805 5658	113 348 / 400 371 805 5665	113 348 / 400 371 805 5665	113 632 / 400 371 805 8802



Tartalék akkumulátor (40 V max. / 5 Ah / Li-Ion)

Cikksz. 113 524

EAN 400 371 805 7096

AZ ÖN ELŐNYEI

- | **2INONE**function: Nyírás és gyűjtés
- | Az erős lítium-ionos akkumulátor és a töltő a szállítmány része
- | Az akkumulátor az Energy-Flex ill. az Easy-Flex család összes készülékéhez használható
- | Biztos indítás a bedugható kulccsal
- | Erős acéllemez vagy PP műanyag ház
- | Beépített telítettséjelzős gyűjtődoboz



KLASSZIKUS ÉS JÓ

CLASSIC FŰNYÍRÓK VONZÓ ÁRON



KÖNNYŰ ELŐREHALADÁS

A széles abroncsos AL-KO Classic modellek kímélik a gyepet és gondoskodnak a kényelmes használatról. Az SP modellek hajtott XL hátsó kerekei a legjobb húzóerőt garantálják a fűben.



KÉNYELMES MAGASSÁGÁLLÍTÁS

A központi vagy kerekenkénti gyorsbeállításnak köszönhetően a Classic fűnyírók pillanatok alatt a kívánt vágómagasságba állíthatók.



MINDIG MINDEN KÉZNÉL VAN

A beépített elülső hordozófogantyú nem csak akkor praktikus, ha a fűnyírót kerti lépcsőknél vagy akadályoknál meg kell emelni – rendkívüli módon megkönnyíti a szállítást és tárolást is.



+ Briggs & Stratton motor

+ Központilag állítható vágómagasság

+ Kerékajtás és központi vágómagasság állítás



	Classic 4.25 P-B	Classic 4.65 P-B	Classic 4.65 SP-B
Vágószélesség	42 cm	46 cm	46 cm
Max. gyepfelület	800 m ²	1 100 m ²	1 400 m ²
Működés	2INONE function	2INONE function	2INONE function
Vágómagasság / Vágómagasság állítás	25–70 mm / Kerekenként, 7 fokozat	25–75 mm / központi, 7 fokozat	25–75 mm / központi, 7 fokozat
Motor cm ³ / kW / ford./perc	B&S sorozat 300 E 125 / 1,8 / 2 900	B&S sorozat 300 E 125 / 1,8 / 2 900	B&S sorozat 450 E 125 / 1,8 / 2 900
Kerékajtás	–	–	1 sebességes
Késház	Acéllemez	Acéllemez	Acéllemez
Fűgyűjtő úrtartalom	65 l	65 l	65 l
Kerekek ø első / hátsó	180 / 205 mm, golyóscsapágy	180 / 205 mm, golyóscsapágy	180 / 220 mm, golyóscsapágy
Tömeg kb.	25,9 kg	26,5 kg	29,2 kg
Cikksz. / EAN sz.	119 609 / 400 371 835 3013	119 610 / 400 371 835 3020	119 611 / 400 371 835 3037
Tartalék kész Cikksz. / EAN sz.	113 138 / 400 371 804 8650	113 057 / 400 371 804 7271	113 057 / 400 371 804 7271

További műszaki adatok a 96. oldalon és a www.al-ko.com/garden honlapon található.

AZ ÖN ELŐNYEI

- | **2INONE** function:
Nyírás és gyűjtés
- | Bevált minőség, vonzó áron
- | 65 l-es fűgyűjtő
- | Gyepkímélő XL kerekek
- | Választható kerékajtással

- | Kényelmesen állítható vágómagasság



Ő ITT A MINDENES

CLASSIC PLUS BENZINMOTOROS FŰNYÍRÓ



MINDIG MINDEN KÉZNÉL VAN

A beépített elülső hordozófogantyú nem csak akkor praktikus, ha a fűnyírót kerti lépcsőknél vagy akadályoknál meg kell emelni – rendkívüli módon megkönnyíti a szállítást és tárolást is. Az 5.15 SP-B Plus és az 5.16 VS-B Plus modell ezen kívül puha fogantyús tolókar rendszerrel van felszerelve, hogy a fűnyíró mindig kézre álljon.



TÖKÉLETESEN FELSZERELT

A központi vágómagasság állításnak köszönhetően a Classic-Plus fűnyírók vágómagassága egyetlen kézmozdulattal, könnyedén beállítható. Fűnyírás közben az XXL kerekek és a kerékajtás biztosítanak kivételes húzóerőt és könnyű manőverezést a fűben és az egyenetlen talajon.



FŰGYŰJTŐ TELÍTETTSÉGJELZŐVEL

A nagyméretű, aerodinamikus kialakítású, 65 liter befogadóképességű műanyag fűgyűjtő beépített telítettségjelzője mutatja, hogy mikor kell üríteni a fűgyűjtőt.



4INONE function

A nyírás és gyűjtés mellett a Classic 5.16 VS-B Plus modell két további funkciót biztosít a mellékelt mulcsozó ék (balra) és az oldalkidobó adapter (jobbra) használatával.



+ Briggs & Stratton motor és kerékhajtás

+ 51 cm vágószélesség, kerékhajtás és Briggs & Stratton motor

+ Oldalkidobó és kerékhajtás fokozatmentes sebességszabályozással



	Classic 4.65 SP-B Plus	Classic 5.15 SP-B Plus	Classic 5.16 VS-B Plus
Vágószélesség	46 cm	51 cm	51 cm
Max. gyepfelület	1 400 m ²	1 800 m ²	1 800 m ²
Működés	3INONE function	3INONE function	4INONE function
Vágómagasság / Vágómagasság állítás	30–80 mm / központi, 7 fokozat	30–80 mm / központi, 7 fokozat	30–80 mm / központi, 7 fokozat
Motor cm ³ / kW / ford./perc	B&S sorozat 500 E 140 / 2,0 / 2 900	B&S sorozat 625 EXI 150 / 2,3 / 2 900	B&S sorozat 625 EXI 150 / 2,3 / 2 900
Kerékhajtás	1 sebességes	1 sebességes	VarioSpeed (kb. 2,5–4,5 km/h)
Késház	Acéllemez	Acéllemez	Acéllemez
Fűgyűjtő úrtartalom	65 l	65 l	65 l
Kerekek Ø első / hátsó	200 / 280 mm, golyóscsapágy	200 / 280 mm, golyóscsapágy	200 / 280 mm, golyóscsapágy
Tömeg kb.	29,7 kg	32,9 kg	33,4 kg
Cikksz. / EAN sz.	119 612 / 400 371 835 3044	119 613 / 400 371 835 3051	119 709 / 400 371 835 3976
Tartalék és Cikksz. / EAN sz.	113 057 / 400 371 804 7271	113 058 / 400 371 804 7288	113 058 / 400 371 804 7288

AZ ÖN ELŐNYEI

| **3INONE** function:

Nyírás, gyűjtés, mulcsozás

| **4INONE** function:

Nyírás, gyűjtés, mulcsozás és oldalkidobás

| Strapabíró acéllemez ház

| Hordozófogantyú elől a kényelmes szállításhoz

| Központi, 7 fokozatú magasságállítás

| Kényelmes kerékhajtás (5.16 VS-B Varióval)

| 65 l-es fűgyűjtő telítettség kijelzővel

| XXL könnyen járó kerekek



ÉLMÉNY A FŰNYÍRÁS

HIGHLINE BENZINMOTOROS FŰNYÍRÓ AL-KO PRO MOTORRAL

+ OHV-motor gyorsindítóval

+ Kerékajátás, 1000 m² és highwheels



	Highline 42.8 P-A	Highline 42.8 SP-A
Vágószélesség	42 cm	42 cm
Max. gyepfelület	800 m ²	1 000 m ²
Működés	2INONE function	2INONE function
Vágómagasság / Vágómagasság állítás	25–70 mm / kerekenként, 7 fokozat	30–80 mm / központi, 7 fokozat
Motor cm ³ / kW / ford./perc	AL-KO Pro 125 Quick Start 123 / 2,0 / 28 50	AL-KO Pro 125 Quick Start 123 / 2,0 / 2 850
Kerékajátás	–	1 sebességes
Késház	Acéllemez	Acéllemez
Fűgyűjtő űrtartalom	65 l	65 l
Kerekek Ø első / hátsó	180 / 205, golyóscsapágy	200 / 280, golyóscsapágy
Tömeg kb.	25,8 kg	28,6 kg
Cikksz. / EAN sz.	119 839 / 400 371 835 5185	119 840 / 400 371 835 5192
Tartalék kész Cikksz. / EAN sz.	113 138 / 400 371 804 8650	113 138 / 400 371 804 8650



AL-KO PRO QSS MOTOROK

A „QSS” QuickStart rendszernek köszönhetően az AL-KO Pro QSS motorok nagyon csendesek és könnyen indíthatók. Nincs szükség primer nyomógombra, azaz „pull and mow”. Emellett az OHV-technológia segítségével, a felső szelepekkel kiváló hatásfokkal működik, ami nagyobb teljesítményt és alacsonyabb fogyasztást garantál.



+ Max Airflow technológia, OHV motor gyorsindítóval

+ Kerékajítás és highwheels-ek

+ Oldalkidobó és 51 cm vágószélesség



Highline 46.8 P-A	Highline 46.8 SP-A	Highline 51.8 SP-A
46 cm	46 cm	51 cm
1 100 m ²	1 400 m ²	1 800 m ²
2INONE function	3INONE function	4INONE function
30–75 mm / kerekenként, 7 fokozat	30–80 mm / központi, 7 fokozat	30–80 mm / központi, 7 fokozat
AL-KO Pro 125 Quick Start 123 / 2,0 / 2 850	AL-KO Pro 125 Quick Start 123 / 2,0 / 2 850	AL-KO Pro 145 Quick Start 139 / 2,1 / 2 850
–	1 sebességes	1 sebességes
Acéllemez	Acéllemez	Acéllemez
70 l	70 l	70 l
180 / 205, golyóscsapágy	200 / 280, golyóscsapágy	200 / 280, golyóscsapágy
28 kg	34 kg	35 kg
119 841 / 400 371 835 5208	119 842 / 400 371 835 5215	119 843 / 400 371 835 5222
113 057 / 400 371 804 7271	113 057 / 400 371 804 7271	113 058 / 400 371 804 7288

További műszaki adatok a 96. oldalon és a www.al-ko.com/garden honlapon található.

AZ ÖN ELŐNYEI

| **2INONE** function:

Nyírás és gyűjtés

| **3INONE** function:

Nyírás, gyűjtés, mulcsozás

| **4INONE** function:

Nyírás, gyűjtés, mulcsozás és oldalkidobás

| Kényelmesen állítható vágómagasság

| 65 és 70 l -es gyűjtő töltésjelzővel

| Ergonomikus tolókar

| XL / XXL könnyen járó kerekek

SIKKES ÉS KÉNYELMES

A CSÚCSKATEGÓRIÁS, BENZINMOTOROS FŰNYÍRÓ TELJES KÖRŰ FELSZERELTSÉGGEL



OPTIMÁLIS MŰSZERFAL

Az EasyDrive műszerfal a puha fogantyúval és a lapos kapcsolókengyelekkel rendkívül megkönnyíti a fűnyírást. Kerékajtással a nyírás még könnyebb, a VarioSpeed funkcióval a tempó pontosan beállítható saját lépésszámunk szerint.



EGYSZERŰ BE- ÉS KIAKASZTÁS

Vége a hátfájásnak és az ujjak becsípődésének. A vezetősínes EasyClick-rögzítésnek köszönhetően a kompakt fűgyűjtő ürítése gyerekjáték.



KÖZPONTI MAGASSÁGÁLLÍTÁS

Egyetlen kézmozdulattal, kényelmesen változtatható a vágómagasság – központilag és játszani könnyedséggel a rugó alátámasztás révén. A masszív, műanyag rögzítőszegmens véd a berakás közbeni sérülésektől.

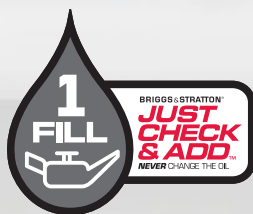

NEM KELL OLAJAT CSERÉLNI

Az innovatív felépítésnek és az optimalizált léghűtésnek köszönhetően a Briggs&Stratton EXi és Instart motorok lényegesen kevesebb olajat használnak, mint más négyütemű motorok. Ezen kívül az alacsony felmelegedéstől az olaj kenőtulajdonságai jóval hosszabb ideig megmaradnak, így elegendő utántölteni és nem kell cserélni az olajat.

PIKK-PAKK ELRAKVA

A garázsok, kerti kamrák és pincehelyiségek többnyire kis méretűek. Ezért a Briggs&Stratton motoros csúcskategóriás fűnyírók rendkívül helytakarékosan, akár függőlegesen is tárolhatók. A beépített Upstanding-Function teszi ezt lehetővé.



NYÍRÁS A SZEGÉLYHEZ KÖZEL

Az aszimmetrikus fűnyíróház kialakításnak köszönhetően a Highline fűnyírókkal falak mentén is problémamentes a nyírás, az eredmény pedig utólagos szegélynyírás nélkül is tökéletes.



MINDEN KÉZNÉL VAN

Beépített elülső hordozófogantyú nagyon praktikus, ha a fűnyírót szállítani vagy tárolni kell, esetleg kerti lépcsőknél vagy akadályoknál meg kell emelni.



DUPLA GOLYÓSCSAPÁGYAZÁS

Az XXL könnyen járó kerekek könnyű előrehaladást garantálnak a fűben vagy egyenetlen talajon.

MULCSOZÁS IGÉNY SZERINT

A mulcs védi a talajt és gondoskodik a biológiai egyensúlyról. Ezért rendszeres időközönként minden gyepléleket ajánlatos mulcsozni. Az AL-KO Highline-fűnyírókkal mindez nem jelent problémát – egyszerűen csak be kell rakni a mulcsozó éket és a lehető legfinomabbra összeaprítja a lenyírt fűvet, amelyet természetes trágyaként bedolgoz a fűbe. Így a szükséges tápanyagok visszakerülnek a gyebebe, ami a pénztárcánkat is kíméli.

MAXAIRFLOW-TECHNOLOGY

TÖKÉLETES LEVEGŐ- ÉS ANYAGÁRAMLÁS A KÜLÖNLEGESEN MAGAS ACÉLLEMEZ HÁZNAK KÖSZÖNHETŐEN



TELE FÜGYŰJTŐ, KEVESEBB SZÜNET

A MaxAirflow-Technology használatával a lenyírt fű teljesen a gyűjtőkosár hátuljába kerül, fokozatosan és teljes mértékig feltölti a kosarat, ezért ritkábban kell üríteni.



OPTIMÁLIS FÜFELVÉTEL

A teljesen megtelt gyűjtődoboz a beépített nyelv segítségével a maradék fűvet is eltávolítja a kidobócsatornából.



NINCSENEK ZÖLD UJJAK

A MaxAirflow-Technology-val a magas és sűrű fű is könnyen nyírható, nem marad összecsomósodott fű a földön, és nem tömődik el a kidobócsatornája sem. Így a kezünk tiszta marad.

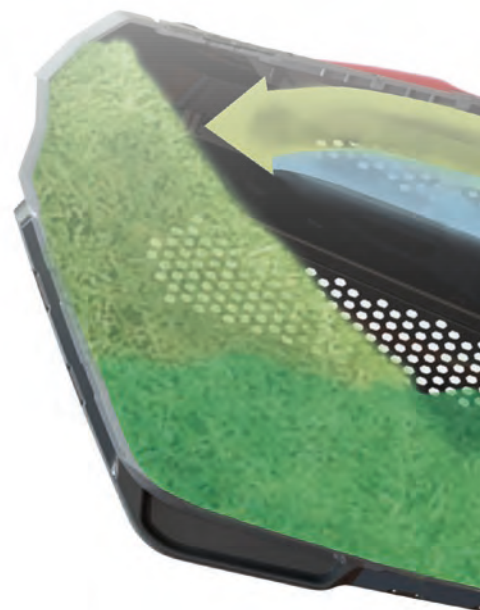

4INONE function

A nyírás és gyűjtés mellett a Highline modellek két további funkciót is biztosítanak a mellékelt mulcsozó ék (balra) és az oldalkidobó betét (jobbra) használatával.

SZÁMÍT A MÉRET

Nagyon magas, nagyon nagy, ez az alapja a MaxAirflow-Technology működésének. A különlegesen magas acéllemez háznak és a nagyméretű kidobónyílásnak köszönhetően a gép levegőkapacitása 42%-kal nőtt a hagyományos fűnyírókhoz képest, így a vágott fű nem laposan kerül a gyűjtőkosárba, hanem magas röppályán haladva. Így a fűgyűjtő hátulról előre felé töltődik, a kidobónyílás pedig nem tömődik el. További előny: levehető szervizfedél a fűnyíró kényelmes karbantartásához.



MAXAIRFLOW
technology



Különlegesen magas acéllemez ház az optimális gyűjtéshez



Engineered in
GERMANY



Made in
AUSTRIA

Premium benzinmotoros fűnyírók



HIGHLINE FŰNYÍRÓK – MAXAIRFLOW-TECHNOLOGY



Briggs & Stratton
kerékhatás és motor



Highline 475 SP

Vágószélesség	46 cm
Max. gyepfelület	1 400 m ²
Működés	4INONE function
Vágómagasság / Vágómagasság állítás	30–80 mm / központi, 7 fokozat
Motor cm ³ / kW / ford./perc	B&S sorozat 550 E 140 / 2,2 / 2 900
Kerékhatás	1 sebességes
Késház	Acéllemez
Fűgyűjtő űrtartalom	70 l
Kerekek Ø első / hátsó	200 / 280 mm, golyóscsapágy
Tömeg (nettó) kb.	31,2 kg
Cikksz. / EAN sz.	119 620 / 400 371 835 3129
Tartalék kés Cikksz. / EAN sz.	113 057 / 400 371 804 7271



SAE 30 négyütemű fűnyíró olaj
0,6 l, Cikksz. 112 888
EAN sz. 400 371 804 3952

Négyütemű fűnyíró olaj 10W40

(részben szintetikus, nagy
hatásfokú olaj)

1,0 l, Cikksz. 112 901
EAN sz. 400 371 804 4089

Motor Service Set

az egyszerű olajcseréhez

Cikksz. 106 118 /
EAN sz. 400 371 800 5172



+
Kerékajtás
fokozatmentes
sebességszabályozással



+
51 cm vágószélesség,
kerékajtás és
Briggs&Stratton motor



+
51 cm vágószélesség és
kerékajtás fokozatmentes
sebességszabályozással



Highline 477 VS	Highline 527 SP	Highline 527 VS
46 cm	51 cm	51 cm
1 400 m ²	1 800 m ²	1 800 m ²
4INONE function	4INONE function	4INONE function
30–80 mm / központi, 7 fokozat	30–80 mm / központi, 7 fokozat	30–80 mm / központi, 7 fokozat
B&S 650 EXi Ready Start 163 / 2,4 / 2 800	B&S 650 EXi Ready Start 163 / 2,4 / 2 800	B&S 675 EXi Ready Start 163 / 2,6 / 2 800
VarioSpeed (kb. 2,5–4,5 km/h)	1 sebességes	VarioSpeed (kb. 2,5–4,5 km/h)
Acéllemez	Acéllemez	Acéllemez
70 l	70 l	70 l
200 / 280 mm, golyóscsapágy	200 / 280 mm, golyóscsapágy	200 / 280 mm, golyóscsapágy
34,8 kg	35,5 kg	36,3 kg
119 768 / 400 371 835 4485	119 769 / 400 371 835 4492	119 770 / 400 371 835 4508
113 057 / 400 371 804 7271	113 058 / 400 371 804 7288	113 058 / 400 371 804 7288



AZ ÖN ELŐNYEI

- | **4INONE**function:
Nyírás, gyűjtés, mulcsozás és oldalkidobás
- | Központi, 7 fokozatú magasságállítás
- | 70 l-es fűgyűjtő EasyClick-rögzítéssel és telítettségjelzővel
- | XXL könnyen járó kerekek

- | Hordozófogantyú elől a kényelmes szállításhoz
- | Kerékajtás sebességszabályozással vagy anélkül

KÉNYELMES INDÍTÁS KULCSELFORDÍTÁSSAL

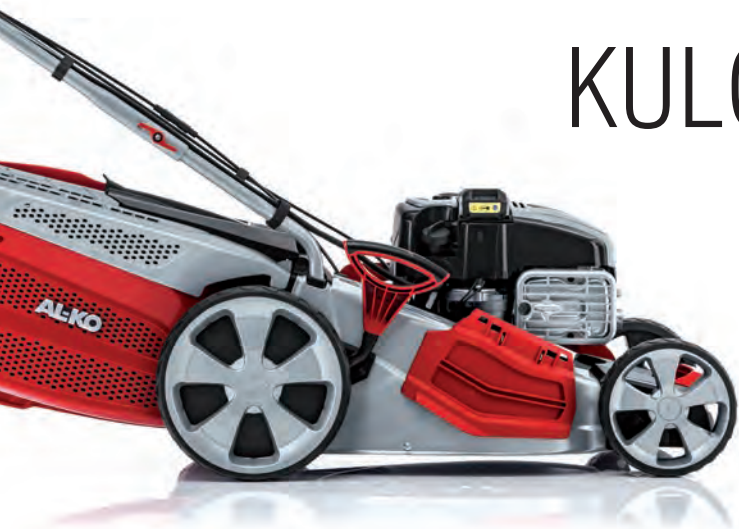

HIGHLINE FŰNYÍRÓ INNOVATÍV ELEKTROMOS INDÍTÁSSAL



NINCS PLUSZ TÖMEG

Eddig nehéz ólomzselés akkumulátor volt szükséges az elektromos indításhoz, mostantól azonban az innovatív Briggs&Stratton instart motorhoz elegendő energiaforrás a kisebb, könnyen kezelhető lítium-ion akkumulátor is. Ezzel nemcsak a fűnyíró tömege csökken, hanem az új technológiának köszönhetően kezelése és behelyezése is kényelmesebb.

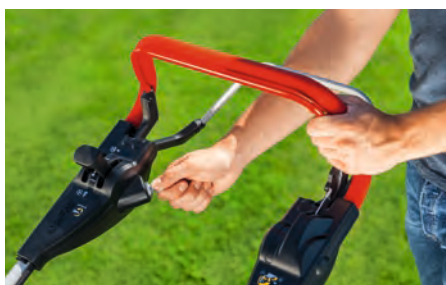

BIZTOS ÉS GYORS INDÍTÁS

Ha betette a feltöltött lítium-ion akkumulátort, elegendő egyszer elfordítani a kulcsos kapcsolót és azonnal beindul a fűnyíró. Megszűnik a motor gyakran nehézkes berántása és a fűnyírónak a gyújtókosár kiürítése utáni újraindítása is játszi könnyedségű az elektromos indítóval.



KOMPAKT ERŐCSOMAG

Kicsi, de nagyon jó – így jellemezhető legjobban az erős, motorba épített, lítium-ionos technológiájú akkumulátor. Az akkumulátor kivehető és visszarakható. Hosszabb használati kihagyás után is, pl. télen, tetszés szerinti gyakorisággal, néhány perc alatt feltölthető.



INSTART TECHNOLÓGIA

A Briggs & Stratton következő generációs motorja képezi az elektromos indítású, csúcsmínőségű fűnyírók alapját. Az indításhoz szükséges energiát modern lítium-ionos akkumulátor adja, amely a külső töltőkészülékkel rendkívül gyorsan feltölthető. Egyetlen akkumulátortöltés elegendő a motor indításától kezdve az egész fűnyíró szezonnra. 10 perc utántöltés további 15 indítást tesz lehetővé.



+ Puha fogantyú,
kerékajtás és
Briggs & Stratton motor

+ Különleges műszerfal,
lágú fogantyú és első
hordfogantyú



	Highline 46.8 SPI	Highline 528 VSI
Vágószélesség	46 cm	51 cm
Max. gyepterület	1 400 m ²	1 800 m ²
Működés	4INONE function	4INONE function
Vágómagasság / Vágómagasság állítás	46 cm	51 cm
Motor cm ³ / kW / ford./perc	B&S 575iS Instart 150 / 2,2 / 2 900	B&S 675iS Instart 163 / 2,6 / 2 800
Kerékajtás	1 sebességes	VarioSpeed
Késház	Acéllemez	Acéllemez
Fűgyűjtő űrtartalom	70 l	70 l
Kerekek Ø első / hátsó	200 / 280 mm, golyóscsapágy	200 / 280 mm, golyóscsapágy
Tömeg kb.	37,2 kg	40,7 kg
Cikksz. / EAN sz.	119 844 / 400 371 835 5239	119 845 / 400 371 835 5246
Tartalék kés Cikksz. / EAN sz.	113 057 / 400 371 804 7271	113 058 / 400 371 804 7288

AZ ÖN ELŐNYEI

- | **4INONE** function:
Nyírás, gyűjtés, mulcsozás és oldalkidobás
- | Központi, 7 fokozatú magasságállítás
- | 70 l-es fűgyűjtő EasyClick-rögzítéssel
és telítettségjelzővel
- | XXL könnyen járó kerekek

- | Első hordfogantyú vagy mélyedés
- | Kerékajtás
sebességszabályozással vagy
anélkül
- | Innovatív elektromos indítás



MULCSOZÁSTÓL FRISS A GYEP

MULCSOZÓ FŰNYÍRÓ AZ ÖKOLÓGIAI GYEPÁPOLÁSHOZ

A NAGYOBB JOBB

A széles abroncs kíméli a gyepet, valamint kényelmes használatot biztosít. A BR modellek hajtott XL első kerekei kitűnő húzóerőt és könnyű előrehaladást garantálnak a fűben.



MULCSOZÁS VAGY OLDALKIDOBÁS

Szükség esetén, például nyaralók magasabb gyepén vagy legelők, gyümölcsösök esetében a mulcsozó könnyen oldalkidobóvá alakítható.



ELSŐKERÉK HAJTÁS

Az erőtakarékos választás mindenekelőtt dombos területen meggyőző. Fordulásnál az első kerekek bekapcsolt állapotban tehermentesíthetők, hogy a fűnyírót elfordíthassa (BR modellek esetében).

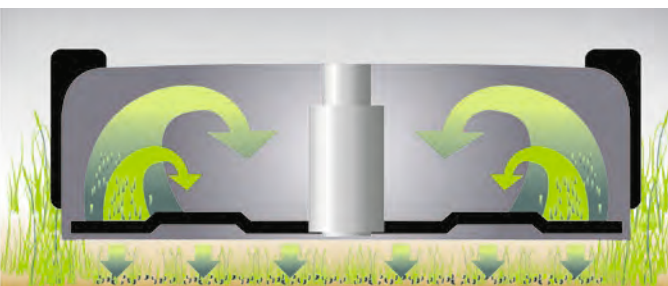

A MULCSOZÁSRÓL

Mulcsozáskor a lenyírt fűszálakat a gép felszívja, különleges késétől egészen finomra aprítja, és természetes trágyaként visszafújja a gyepre. Ez a módszer visszaadja a fűnek a természetes tápanyagait, és megvédi a kiszáradástól.

GYORS VÁGÓMAGASSÁG ÁLLÍTÁS

A keréktengelyeknél kényelmesen és gyorsan állítható a vágómagasság.
A tengelyek biztosítják a stabilitást és egyenes futást.

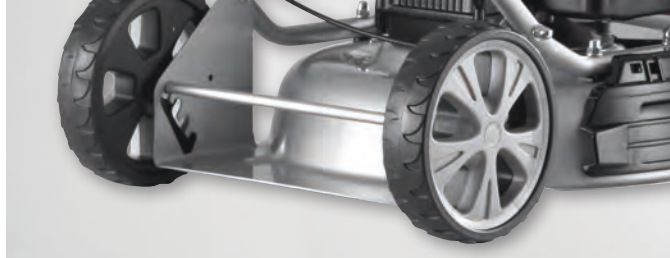

46 cm vágószélesség,
AL-KO Pro motor
és gyorsindítás



Elsőkerék hajtás
az erőtakarékos
mulcsozáshoz

	Silver 468 P-A BIO	Silver 468 SP-A BIO
Vágószélesség	46 cm	46 cm
Működés	2INONE function	2INONE function
Max. gyepfelület	1 100 m ²	1 400 m ²
Vágómagasság / Vágómagasság állítás	30–85 mm / tengelyenként, 4 fokozat	30–85 mm / tengelyenként, 4 fokozat
Motor cm ³ / kW / ford./perc	AL-KO Pro 125 Quick Start 123 / 2,0 / 2 850	AL-KO Pro 145 Quick Start 139 / 2,1 / 2 850
Kerékhajtás	–	1 sebességes
Késház	Acéllemez	Acéllemez
Kerekek Ø első / hátsó	205 / 205 mm	220 / 205 mm, golyóscsapágy elől
Tömeg kb.	22,6 kg	26,9 kg
Cikksz. / EAN sz.	119 836 / 400 371 835 5154	119 835 / 400 371 835 5147
Tartalék kés Cikksz. / EAN sz.	119 224 / 400 371 834 8859	119 224 / 400 371 834 8859

AZ ÖN ELŐNYEI

- | **2INONE** function:
Mulcsozás és oldalkidobás
- | Kényelmesen állítható vágómagasság
- | Ergonomikus tolókar
- | Gyepkímélő XL kerekek



RENDKÍVÜL CSENDES

CLASSIC ELEKTROMOS FŰNYÍRÓK



NYÍRÁS A SZEGÉLYHEZ KÖZEL

Pengeéles nyíróerő a szegélyekig, a különleges térbeli kialakításnak köszönhetően a kesház a kerekéig ér, így a falak mentén is zökkenőmentes a fűnyírás.



TÖKÉLETES FŰGYŰJTŐ

A gyűjtő aerodinamikus kialakítása optimális töltést biztosít, a nagyobb nyílásnak és a praktikus fogantyúnak köszönhetően pedig egyszerűen és maradéktalanul kiüríthető.



KICSI ÉS FORDULÉKONY

A kompakt kivitelnek és az összehajtható tolokarnak köszönhetően a Classic elektromos fűnyíró fordulékony és egyszerűen tárolható.



IGAZÁN KÖNNYŰ

A tartó fogantyúnak és a csekély tömegnek köszönhetően a 3.22 SE és 3.82 SE modellek igazán könnyen szállíthatók és raktározhatók.



Tartó fogantyú az egyszerű szállításhoz



Tartó fogantyú az egyszerű szállításhoz



	Classic 3.22 SE	Classic 3.82 SE
Vágószélesség	32 cm	38 cm
Max. gyepfelület	250 m ²	500 m ²
Működés	2INONE function	2INONE function
Vágómagasság / Vágómagasság állítás	20–60 mm Tengelykerék, 3 fokozat	20–60 mm Tengelykerék, 3 fokozat
Motor	Elektromos, 1 000 W	Elektromos, 1 400 W
Késház	PP műanyag	PP műanyag
Fűgyűjtő űrtartalom	30 l	37 l
Kerekek ø első / hátsó	140 / 140 mm	140 / 160 mm
Tömeg kb.	10,0 kg	13,0 kg
Cikksz. / EAN sz.	112 805 / 400 371 804 2382	112 856 / 400 371 804 3587
Tartalék kés Cikksz. / EAN sz.	112 806 / 400 371 804 2405	112 881 / 400 371 804 3877

AZ ÖN ELŐNYEI

- | Biztonsági kapcsoló kábel-tehermentesítővel
- | XL abroncsok az optimális menetkényelemhez
- | Beépített telítettségmentő gyűjtődoboz
- | Két fogantyú

MINDIG ÁRAM ALATT

AL-KO COMFORT ELEKTROMOS FŰNYÍRÓ

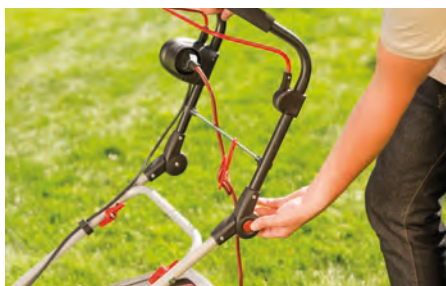

OPTIMÁLIS KEZELHETŐSÉG

A puha fogantyújú, ergonomikus kialakítású tolókarnak köszönhetően a munka fáradtságmentes (40 E modelleknél állítható tolókar magasság).



EGYSZERŰ SZÁLLÍTÁS

A beépített fogantyúval egyszerű a szállítás. A gyűjtőkosár könnyen levehető, a tolókar pedig gyorsan összecsukszható. Így a fűnyírót helytakarékosan tárolhatjuk.



KÖZPONTI MAGASSÁGÁLLÍTÁS

Az erős rugótámasztó segítségével a vágómagasság egyetlen mozdulattal, gyorsan és kényelmesen beállítható.



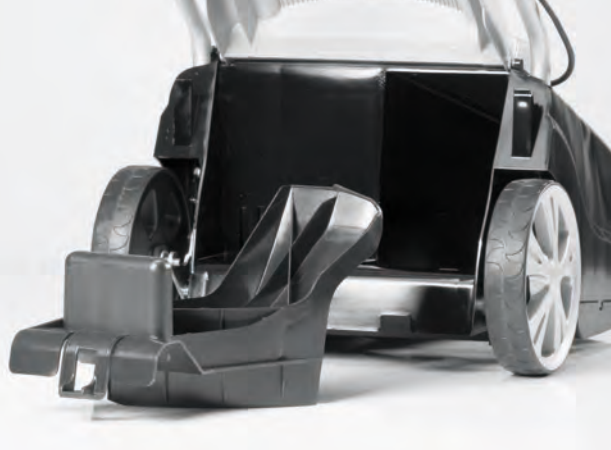

MULCSOZÁS IGÉNY SZERINT

A mulcsozó éket egyszerűen, szerszám nélkül helyezheti be, a finomra vágott fűvet pedig természetes trágyaként dolgozhatja be a gyebe (40 E modell).

**Ideális kis
gyepfelületekhez**



**Nyírás, gyűjtés
és mulcsozás**



**XXL-Highwheels,
46 cm vágószélesség**



	34 E Comfort	40 E Comfort	46.4 E Comfort
Vágószélesség	34 cm	40 cm	46 cm
Max. gyepfelület	300 m ²	600 m ²	900 m ²
Működés	2INONE function	3INONE function	3INONE function
Vágómagasság / Vágómagasság állítás	28–68 mm / központi, 6 fokozat	28–68 mm / központi, 6 fokozat	30–75 mm / központi, 7 fokozat
Motor	Elektromos, 1 200 W	Elektromos, 1 400 W	Elektromos, 1 600 W
Késház	PP műanyag	PP műanyag	Acéllemez
Fűgyűjtő úrtartalom	37 l	43 l	65 l
Kerekek ø első / hátsó	145 / 155 mm	155 / 190 mm	200 / 280 mm, golyóscsapágy
Tömeg kb.	15 kg	19 kg	29,5 kg
Cikksz. / EAN sz.	112 857 / 400 371 804 3501	112 858 / 400 371 804 3594	113 103 / 400 371 835 7691
Tartalék és Cikksz. / EAN sz.	112 566 / 400 371 803 7746	112 567 / 400 371 803 7753	113 057 / 400 371 804 7271

AZ ÖN ELŐNYEI

- | **3INONE** function:
Nyírás, gyűjtés és mulcsozás
- | **2INONE** function:
Nyírás és gyűjtés
- | Könnyű és kézre álló
- | Kényelmes puha fogantyú

- | Központi magasságállítás
- | XL / XXL kerekek az optimális haladáshoz
- | Fűgyűjtőbe épített telítettségjelző
- | Állítható tolókar magasság (40 E)

ÚJ AZ ERŐCSOMAG

BLACK EDITION FÚNYÍRÓTRAKTOR



KÉNYELMES ÜLÉS ÉS KEZELÉS

Kitűnő ergonómia a kezelő számára az új kezelőszervekkel és a magas ülőpozícióval.

KÖNNYŰ ELŐREHALADÁS

Nagyméretű, széles kerekek az optimális hajtáshoz és a nyomvályúk elkerülésére a kertben.

A LEGMODERNEBB TECHNIKA

A kэшáz egyszerű kialakításának köszönhetően gyorsan tisztítható és gyorsan elvégezhető a kés szervizelése.



NAGY TELJESÍTMÉNYŰ MOTOR

Új, nagy teljesítményű AL-KO Pro 350 motor.

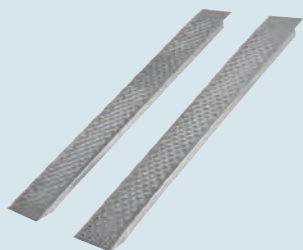

Egyenes felhajtórámpa

Teherbírás (2 db): 400 kg
Hossz: 1,5 m | 2,0 m
Szélesség: 214 mm | 225 mm
Cikksz. 130 569 | 130 585

Teherbírás (2 db): 1 000 kg
Hossz: 2,0 m | 2,5 m
Szélesség: 258 mm | 260 mm
Cikksz. 130 590 | 130 570



Könnyen forduló traktor
nagy felületekhez



Black Edition T13-93.8 HD-A

Motor	AL-KO Pro 350
cm ³ / kW / ford./perc	352 / 5,8 / 2 600
Vágószélesség	93 cm (2 kés)
Késkuplung	elektromágneses
Hengerszám	1 henger
Hajtás	Lábbal vezérelhető hidrosztatikus
Kerék első / hátsó (hüvelyk)	15x6,0 / 18x8,5
Gyűjtőkösár	220 l
Kosárürítés	Teleszkópos emelő
Mulcsozó	opcionális
Lökhárító	opcionális
Méret h x sz x ma	230 / 100 / 120
Cikksz.	119 865
EAN sz.	400 371 835 5291

TARTOZÉKOK

- I Lökhárító (Cikksz. 119 658)
- I Mulcsozó készlet (Cikksz. 118 885)
- I Rendrakó (Cikksz. 119 606)
- I Utánfutó kuplung (Cikksz. 119 608)
- I Fedőburkolat (Cikksz. 127 298)
- I Pótkocsi (Cikksz. 110 804)
- I Kerti henger (Cikksz. 130 539)
- I Hókotró (Cikksz. 119 600)



Íves felhajtórampa

Teherbírás (2 db): 400 kg
Hossz: 1,5 m | 2,0 m
Szélesség: 214 mm | 225 mm
Cikksz. 130 568 | 130 586

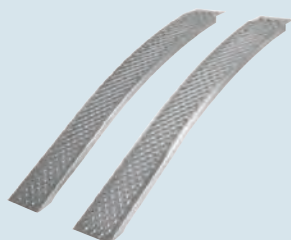

AZ ÖN ELŐNYEI

- I Optimális ergonómia
- I Golyóscsapágyas vágómű
- I Vetemedésmentes keret
- I Kényelmes gyűjtőürítés
- I Gazdag választékú tartozékprogram

KÜLÖNLEGESEN KÖNNYEN FORDUL, EZÉRT KIVÁLÓ A NATÚRKERTEKHEZ

HOMLOKGERENDÁS FŰNYÍRÓ MOZGATHATÓ FŰTERELŐVEL



MINDEN KÉZNÉL VAN

Állítható magasságú, lengéscsillapított és ergonomikusan kialakított tolókar gondoskodik az optimális kezelhetőségről és a könnyű szállításról.



TÖKÉLETES FŰFEKTETÉS

A mozgatható fűterelőnek köszönhetően nem marad fűszál a burkolaton, a kerék és a homlokgerenda közötti rövidebb távolságnak köszönhetően pedig jobb a fűfektetés.



MINDEN RÉSZLETÉBEN STRAPABÍRÓ

A különlegesen edzett késeken és a fokozatmentesen állítható magasságú talpakon kívül az AL-KO homlokgerendás fűnyírók további előnye a burkolt hajtóműegység. Ez a hajtómű sokkal kevésbé szennyeződik és hosszabb működési időt garantál.



TELJESEN FAGYÁLLÓ

Az olyan kiegészítő tartozékoknak köszönhetően, mint a hótoló és a hólánc, a homlokgerendás fűnyíró a téli évszakban is praktikus segédeszköz.



A TERMÉSZET A LEGFONTOSABB

Mezőkön vagy ökokertekben különösen fontos a feladathoz illő gépek használata – ilyen például az AL-KO homlokgerendás fűnyíró, amely a takarmányfűvet éppolyan jól vágja, mint a nagyméretű gyomnövényeket.



	BM 870 III	BM 875 III
Homlokgerendás	87 cm	87 cm
Max. gyepfelület	2 000 m ²	2 000 m ²
Motor cm³ / kW / ford./perc	B&S E-sorozat 450 125 / 1,7 / 3 100	B&S EXi sorozat 625 150 / 2,3 / 3 200
Hajtás	1 előremenet (csigahajtású hajtómű)	1 előremenet (csigahajtású hajtómű)
Abronsméret (coll)	13 x 5,0-6	13 x 5,0-6
Nyomszélesség	45 cm	45 cm
A vágóhajtás kikapcsolható	igen	igen
Tömeg kb.	50 kg	52 kg
Cikksz. / EAN sz.	112 871 / 400 371 804 3754	113 617 / 400 371 805 8536



SRS 850 univerzális hótólólap

Cikksz. 113 267 / EAN sz. 400 371 805 3975

Hótláncok

Cikksz. 112 183 / EAN sz. 400 371 803 0570

AZ ÖN ELŐNYEI

- I Univerzálisan felhasználható és rendkívül fordulékony
- I Mozgatható fűterelő
- I Különlegesen edzett kések szegélyvédelemmel
- I Fokozatmentesen állítható talpak

GOLFPÁZSIT HÁZILAG

KIBOCSÁTÁSMENTES ÉS HALK AZ AL-KO HENGERKÉSES FŰNYÍRÓKKAL



JÓL IRÁNYÍTHATÓ A FŰBEN

Az AL-KO hengerkéses fűnyíró egytengelyes vezérlése kiváló irányíthatóságot és a talaj egyenetlenségeinek könnyű kiegyenlítését teszi lehetővé.



SPECIÁLIS HENGERKÉS

A kiváló minőségű, edzett acélból készült ötkéses vágóhenger a tökéletes vágásról és a fűgyűjtő egyenetlen töltéséről gondoskodik.



EGYSZERŰEN TÁROLHATÓ

A hengerkéses fűnyíró a beépített gyorszárnak köszönhetően egyszerűen és helytakarékosan összecsuksukható (csak SoftTouch 380 HM Premium esetén).

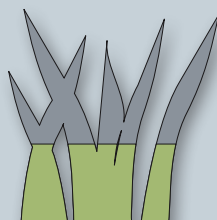
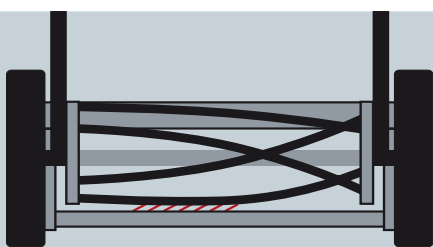

PONTOS VÁGÁS

Ha hengerkéses fűnyíró vágja a gyepet, a fűszálak olyan egyenetlensek maradnak, mintha ollóval vágná el őket. Fontos szerepe van a vágótechnikának: a vágóorsó és az álló kés nem érintkezik, ezért a fűnyíró kíméletesen bánik a fűvel.



FUNKCIONÁLIS TERVEZÉS

Könnyű, mégis erős ház az elegáns formatervnek és a széles XL abroncsoknak köszönhetően. A gumiütköző védi a burkolatot az ütközésektől és karcolásoktól.

+ Ergonomikus tolókar

+ Strapabíró alumínium tolókarközéprész, beépített gyorszárral



	Soft Touch 2.8 HM Classic	Soft Touch 38 HM Comfort	Soft Touch 380 HM Premium
Vágószélesség	28 cm	38 cm	38 cm
Max. gyepfelület	150 m ²	250 m ²	250 m ²
Vágómagasság / Vágómagasság állítás	14–35 mm / 4 fokozat	14–35 mm / 4 fokozat	14–35 mm / 4 fokozat
Vágóhenger	128 mm / 5 acélkés	128 mm / 5 acélkés	128 mm / 5 acélkés
Vágótechnika	Hengerkés, érintkezésmentes	Hengerkés, érintkezésmentes	Hengerkés, érintkezésmentes
Kerekek Ø	220 mm	220 mm	220 mm
Tömeg kb.	7,0 kg	7,9 kg	9,4 kg
Cikksz. / EAN sz.	112 664 / 400 371 804 0258	112 663 / 400 371 804 0241	112 665 / 400 371 804 0265
Fűgyűjtő űrtartalma	23 l	41 l	41 l
Fűgyűjtő Cikksz. / EAN sz.	112 730 / 400 371 804 1279	112 731 / 400 371 804 1286	112 731 / 400 371 804 1286

AZ ÖN ELŐNYEI

- | Könnyű és strapabíró ház
- | Kiváló minőségű ötkéses vágóhenger a pontos és szabályos vágáshoz
- | Rendkívül fordulékony és gyepkímélő
- | Kibocsátásmentes és halk

HOGY A GYEP FRISS LEGYEN

TALAJLAZÍTÁS ÉS SZELLŐZTETÉS EGYETLEN GÉPPEL



Könnyű és halk, ideális kis fűfelületekhez, akkumulátoros működés (elektromos hálózattól független) talajlazító hengerrel



Gyűjtőzsákkal



 = Energy Flex akkumulátorcsalád

Ábra **tartozék fűgyűjtő zsákkal

SF 4036



Gyepfelület	250 m ²
akkumulátor** / töltőkészülék**	- / -
Működés	2INONE function
Talajlazító henger	12 acélkés
Munkaszélesség talajlazításkor	36 cm
Gyepszellőztető henger	**Tartozékok
Munkaszélesség szellőztetéskor	36 cm **Tartozék
Mélységbeállítás	központi, 5 fokozat
Burkolat	Műanyag
Fűgyűjtő úrtartalom	50 l **tartozék
Tömeg kb.	11,7 kg
Cikksz. / EAN sz.	113 574 / 400 371 805 7775

Basic Care 32.5 VE Classic

Gyepfelület	400 m ²
Motor cm ³ / kW / ford./perc	Elektromos, 1 000 W
Működés	2INONE function
Talajlazító henger	12 acélkés
Munkaszélesség talajlazításkor	32 cm
Gyepszellőztető henger	-
Munkaszélesség szellőztetéskor	-
Mélységbeállítás	központi, 5 fokozat
Burkolat	Műanyag
Fűgyűjtő úrtartalom	45 l
Tömeg kb.	12,6 kg
Cikksz. / EAN sz.	113 242 / 400 371 805 0967

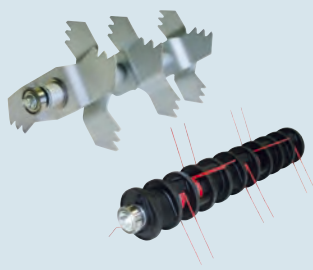

TALAJLAZÍTÁS VAGY GYEPSZELLŐZTETÉS

Teljes körű gypápóolás egyetlen készülékkel – az egyszerű hengercserével gyorsan válthat a három fokozatú acélkéses talajlazítóról a hatékony, acélrugós gyepszellőztetőre (36 E / 38 E / 38 P).



Ábra **tartozék fűgyűjtő zsákkal

+ Könnyű és fordulékony, talajlazító hengerrel

+ Teljes készlet: fűgyűjtő zsákkal és szellőztető hengerrel

+ Két tengellyel az optimális menetstabilitáshoz

+ Benzinmotoros, fűgyűjtő zsákkal és szellőztető hengerrel



Ábra **tartozék fűgyűjtő zsákkal



Combi Care 36.8 E Comfort	Combi Care 38 E Comfort	Combi Care 36 E Comfort	Combi Care 38 P Comfort
800 m ²	800 m ²	800 m ²	1 200 m ²
Elektromos, 1 400 W	Elektromos, 1 300 W	Elektromos, 1 500 W	AL-KO 144 F 53 / 1,3 / 6 100
2INONE function	3INONE function	3INONE function	3INONE function
12 acélkés	14 acélkés	20 acélkés	14 acélkés
36 cm	38 cm	36 cm	38 cm
**Tartozékok	24 acélrugófog	44 acélrugófog	24 acélrugófog
36 cm **tartozék	37 cm	36 cm	37 cm
központi, 5 fokozat	központi, 5 fokozat	központi, 5 fokozat	központi, 5 fokozat
Műanyag	Műanyag	Műanyag	Műanyag
50 l **tartozék	55 l	55 l	55 l
12,0 kg	15,1 kg	15 kg	22,0 kg
113 573 / 400 371 805 7768	112 800 / 400 371 804 2245	113 465 / 400 371 805 6501	112 799 / 400 371 804 2238

** TARTOZÉKOK:

Akkumulátor

40 V max. / 4 Ah, Li-Ion, 144 Wh
Cikksz. 113 280 EAN 400 371 805 5283

Akkumulátor

40 V max. / 5 Ah, Li-Ion, 180 Wh
Cikksz. 113 524 / EAN 400 371 805 7096

Töltőkészülék 40 V max. / 3 A

Cikksz. 113 281 / EAN 400 371 805 5290

Szellőztető henger 113574 és 113573 cikkszámhoz

Cikksz. 113 621 / EAN 400 371 805 8604

Fűgyűjtő zsák 113574 és 113573 cikkszámhoz

Cikksz. 113 622 / EAN 400 371 805 8611

AZ ÖN ELŐNYEI

| **2INONE** function:

Talajlazítás és gyűjtés

| **3INONE** function:

Talajlazítás, gyepszellőztetés és gyűjtés

| Egyszerű hengercsere (36 E / 38 E / 38 P)

| Gyűjtőzsákkal

A GYEPÁPOLÁS LEGSZEBB FORMÁJA

AL-KO ELEKTROMOTOROS KASZÁK ÉS SZEGÉLYNYÍRÓK



TÖKÉLETES EGYENSÚLY

Az optimális súlyeloszlásnak és a tartóhevedernek köszönhetően könnyen megy a munka az elektromotoros kaszákkal.



EGYSZERŰEN SZÉTSZEDHETŐ

Az elektromotoros kaszák egyetlen kézmozdulattal két részre választhatók szét, a kényelmes szállításhoz és a garázsban, pincében való helytakarékos tároláshoz.



JÖHET BÁRMI

Jöhet a magas fű vagy aljnövényzet, fűnyírás falak, kerítések és egyéb akadályok mellett – a csúcsmínőségű késtárcsával és damilfejjel minden feladathoz megfelelő eszközzel rendelkeznek az elektromos kaszák (BC 1200 E).



ENERGY FLEX

A fűnyíróval, szegélynyíróval, sövényvágóval, láncfűrészsel, lombfűjővel, hómaróval, talajlazítóval és a multitoollal az Energy Flex termékcsalád számos kerti eszközt kínál, amelyek 40 V max. 4,0 vagy 5,0 Ah akkumulátorral üzemeltethetők. További tájékoztató a 20–23. oldalon.



MINDEN IRÁNYBAN RUGALMAS

A 180°-kal forgatható szegélynyíró fejjel a túlnyúló gyepszélek is pontosan vághatók – így a gyepek és a szegély is szépen ápoltsá válik (GTE 450 / 550, GTLi 18 V / GT 4030). A szegélynyíró megfelelő hosszúságáról és beállításáról a teleszkópos alumínium szár és a rugalmas fogantyú gondoskodik, amellyel a szegélynyíró egyszerűen és gyorsan beállítható.



BIZTONSÁGOSAN A SZÉLEKIG

A növényvédő kengyelnek és a vezetőkeréknek köszönhetően a bokrok alatt és a falak mentén is egész pontosan és nyugodtan szegélyezhetünk, rongálás nélkül.



PRECÍZ VÁGÁS MINDEN HELYEN

A szegélynyíró fej 3 fokozatú dőlésszög állításával még a nagyon nehezen hozzáférhető helyek, például a padok alatti részek is könnyen elérhetők (GTE 450 / 550, GTLi 18 V / GT 4030).



TÖKÉLETES ÁPOLÁS

MINDEN SAROKBAN

+ Léptetőautomatika,
állítható kiegészítő
fogantyú

+ Tartalék
damiltekerccsel





 = Easy Flex akkumulátorcsalád

 = Energy Flex akkumulátorcsalád

GT 2025 

GT 4030 

	GT 2025 	GT 4030 
Akkumulátor	Li-Ion 20 V max. / 2,5 Ah	Li-ion 40 V max. / 4 Ah / 5 Ah
Akkumulátor max. működési / töltési idő	45 / 50 perc	4 Ah: 60 / 90 perc 5 Ah: 80 / 120 perc
Szállítási tartalom Akkumulátor / töltőkészülék	- / -	- / -
Vágószélesség	25 cm, damil	30 cm, damil
Damil utánállítása	Léptető automatika	Léptető automatika
Tartalék orsó	igen	igen
Másodfogantyú	igen, állítható	igen, állítható
Forgatható vágófej	igen	igen
Tömeg kb. (akkumulátor nélkül / akkumulátorral)	2,1 / 2,4 kg	2,4 / 3,9 kg
Cikksz. / EAN sz.	113 535 / 400 371 805 7539	113 608 / 400 371 805 8437

Motor

Vágószélesség

Vágódamil

Damil utánállítása

Tartalék orsó

Másodfogantyú

Állítható fogantyúmagasság

Forgatható vágófej

Tömeg kb.

Cikksz. / EAN sz.

**Tartalék damiltekerccs
Cikksz. / EAN sz.**

112 969 / 400 371 804 5758

113 349 / 400 371 805 5627

**Tartalék damiltekerccs
Cikksz. / EAN sz.**

**Tartalék akkumulátor
Cikksz. / EAN sz.**

113 559 / 400 371 805 7591

113 280 / 400 371 805 5283

**Tartalék késlap
Cikksz. / EAN sz.**

A valós üzemidők az időjárás, a vágandó anyag és a kert tulajdonságai következtében eltérő lehetnek.



Akkumulátor

40 V max. / 4 Ah,
Li-Ion, 144 Wh
Cikksz. 113 280
EAN 400 371 805 5283





+ Szétszedhető szár



+ Erős motor, szétszedhető kar, fém késlap



+ Teleszkópos alumínium szár



+ Teleszkópos alumínium szár, dönthető szegélynyíró fej



+ Erős motor, teleszkópos alumínium szár, dönthető szegélynyíró fej



BC 1000 E

BC 1200 E

GTE 350 Classic

GTE 450 Comfort

GTE 550 Premium

Elektromos, 1 000 W

Elektromos, 1 200 W

Elektromos, 350 W

Elektromos, 450 W

Elektromos, 550 W

35 cm

35 cm damil /
23 cm-es kés

25 cm

30 cm

30 cm

Nylon dupladamil

Nylon dupladamil

Nylon dupladamil

Nylon dupladamil

Nylon dupladamil

Léptető automatika

Léptető automatika

Léptető automatika

Léptető automatika

Léptető automatika

nem

nem

nem

igen

igen

igen, állítható

igen, állítható

igen, állítható

igen, állítható

igen, állítható

nem

nem

igen, állítható

igen, állítható

igen, állítható

–

–

–

igen

igen

3,9 kg

4,1 kg

2,3 kg

2,9 kg

3,0 kg

112 923 /
400 371 804 4881

112 924 /
400 371 804 4898

112 928 /
400 371 804 4928

112 929 /
400 371 804 4935

112 926 /
400 371 804 4904

112 973 /
400 371 804 5901

112 987 /
400 371 804 6045

112 966 /
400 371 804 5727

112 966 /
400 371 804 5727

112 966 /
400 371 804 5727

–

112 974 /
400 371 804 5918

–

–

–

Akkumulátor

40 V max. / 5 Ah,
Li-Ion, 180 Wh
Cikksz. 113 524
EAN 400 371 805 7096

Töltőkészülék

40 V max. / 3 A
Cikksz. 113 281
EAN 400 371 805 5290

AZ ÖN ELŐNYEI

- l Precíz nyírás minden helyen
- l Teleszkópos alumínium szár állítható fogantyúval
- l Elfordítható és dönthető szegélynyíró fej
- l A szegélynyírók 230 V-os, 20 V-os vagy 40 V-os Li-Ion akkumulátoros változatban kaphatók
- l Motoros kaszák egyenes vagy íves szárral

EGY GÉP, SOKFÉLE LEHETŐSÉG

FELLELKESÍT AZ ENERGY FLEX-MULTITOOL TÖBBFÉLE SZERSZÁMMAL FELSZERELHETŐ

ENERGY FLEX

A fűnyíróval, szegélynyíróval, sövényvágó ollóval, láncfűrészsel, lombfújóval és a Multitoolal az Energy Flex termékcsalád további kerti eszközöket kínál, amelyek ugyanazzal az akkumulátorral üzemeltethetők. További tájékoztató a 10–13. oldalon.



KI A MAGASBA

A szárhosszabbító segítségével az akkumulátoros Multitool könnyen és gyorsan további 70 centiméterrel meghosszabbítható a magas ágak vágására és sövények nyírásához. Ennek köszönhetően akár 4 méter munkamagassággal lehet ágakat vágni, sövénynyírásra pedig 3,50 méter hosszabbítással használható a készülék.

A valós üzemidők az időjárás, a vágandó anyag és a kert tulajdonságai következtében eltérők lehetnek.



KÉNYELMES FAGONDOZÁS

A magas ágak vágására használható bővítővel egyszerűen elérhetőek a különleges magasságban lévő ágak is. A kiegészítő hosszabbító segítségével akár 4 méter munkamagasságban is lehet ágakat vágni.

 = Energy Flex akkumulátorcsalád

Multitool	MT 40 
Akkumulátor típusa	40 V max. / 4 Ah / 5 Ah / Li-Ion
Szállítási tartalom Akkumulátor / töltőkészülék	- / -
Tömeg (akkumulátor nélkül / akkumulátorral)	1,0 / 2,4 kg
Cikksz. / EAN sz.	113 611 / 400 371 805 8468

Akkumulátor: 40 V max. / 4 Ah, Li-Ion, 144 Wh
Cikksz. 113 280, EAN 400 371 805 5283

Akkumulátor: 40 V max. / 5 Ah, Li-Ion, 180 Wh
Cikksz. 113 524, EAN 400 371 805 7096

Töltőkészülék: 40 V max. / 3 A
Cikksz. 113 281, EAN 400 371 805 5290

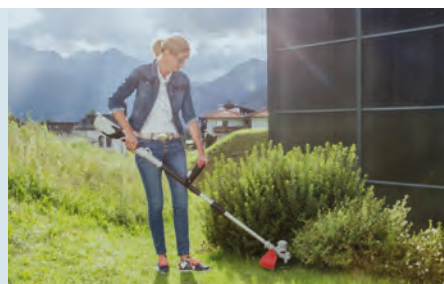





+ Fűkasza kiegészítő fogantyúval



+ Kiegészítő kasza késlappal és damillal

+ Ágvágó szárhosszabbítóval és tartóvederrel

+ Sövényvágó szárhosszabbítóval és tartóvederrel



	GTA 4030 	BCA 4030 
Szükséges alapkészülék	MT 40	MT 40
Akkumulátor üzemeleti / töltési ideje	4 Ah: 30 / 90 perc 5 Ah: 40 / 120 perc	4 Ah: 30 / 90 perc 5 Ah: 40 / 120 perc
Szállítási tartalom Akkumulátor / töltőkészülék	- / -	- / -
Vágószélesség	30 cm	23 cm-es kés, 30 cm damil
Vágódamil	Nylon damil	Nylon damil
Damil utánállítása	Léptető automatika	Léptető automatika
Másodfogantyú	igen, állítható	igen, állítható
Vágófej forgatható	nem	nem
Tömeg kb. (akkumulátorral / akkumulátor nélkül)	2,6 / 4,0 kg	2,8 / 4,2 kg
Cikksz. / EAN sz.	113 614 / 400 371 805 8499	113 615 / 400 371 805 8505

	CSA 4020 	HTA 4045 
Szükséges alapkészülék	MT 40	MT 40
Akkumulátor max. működési / töltési idő	4 Ah: 20 / 90 perc 5 Ah: 30 / 120 perc	4 Ah: 60 / 90 perc 5 Ah: 75 / 120 perc
Szállítási tartalom Akkumulátor / töltőkészülék	- / -	- / -
Vágóhossz	200 mm	450 mm
Vágóvastagság	100 mm	20 mm
Munkamagasság	max. 4 m	max. 3,5 m
Sebesség	4,2 m/s	1 300 ford/perc
Vágóelv	Lánc	szembefutó biztonsági kés
Tömeg kb. (akkumulátorral / akkumulátor nélkül)	3,2 / 4,6 kg	3,4 / 4,8 kg
Cikksz. / EAN sz.	113 612 / 400 371 805 8475	113 613 / 400 371 805 8482

Tartalék damiltekercs GTA 4030-hoz (2 darabos készlet)

Art. 113 349, EAN 400 371 805 5627

Tartalék damiltekercs BCA 4030-hoz (2 darabos készlet)

Art. 113 478, EAN 400 371 805 6631

Tartalék kés BCA 4030-hoz

Art. 113 479, EAN 400 371 805 6648

AZ ÖN ELŐNYEI

- | Egy alapkészülék sok különböző alkalmazási lehetőséghez
- | Az akkumulátor technológiának köszönhetően csendesen, kipufogó gáz nélkül működik
- | Gyors és egyszerű szerelés
- | Kisméretű, jól kézre áll használatkor és szállításkor egyaránt

OTT ERŐSEK, AHOL A FÜNYÍRÓK ELÉRIK SAJÁT HATÁRAIKAT

MINDEN KÉZNÉL VAN

Az ergonomikus fogantyúba épített kezelőszervekkel a gép minden helyzetben optimálisan kezelhető.

+ Szétszedhető
karral



+ Fém késlappal



	BC 225 L-S	BC 225 B
Motor cm³ / kW / ford./perc	kétütemű 25,0 / 0,7 / 7 000	kétütemű 25,0 / 0,7 / 7 000
Vágószélesség	41 cm damil	41 cm damil / 25 cm-es kés
Damil utánállítása	Léptető automatika	Léptető automatika
Szárcső	Alumínium/szétszedhető	Alumínium
Kiegészítő fogantyú	L-fogantyú, állítható	Állítható „Bike” fogantyú
Tartópánt	–	alapfelszereltség
Tömeg kb.	5,5 kg	5,9 kg
Cikksz. / EAN sz.	113 618 / 401 371 805 8543	113 253 / 401 371 805 1711
Tartalék damiltekercs Cikksz. / EAN sz.	112 880 / 400 371 804 3860	112 406 / 400 371 803 5254
Tartalék késlap Cikksz. / EAN sz.	–	112 405 / 400 371 803 5247



Kétütemű motorolaj

Alacsony füst kibocsátási szint, részben szintetikus és önkeveredő univerzális kétütemű motorolaj Fuel Fresh üzemanyag stabilizátorral a kétütemű keverék hosszabb tárolhatóságához.

1,0 l: Cikksz. 112 896 EAN sz. 400 371 804 4034

BENZINMOTOROS KASZÁK DAMILFEJJEL ÉS FÉM KÉSLAPPAL

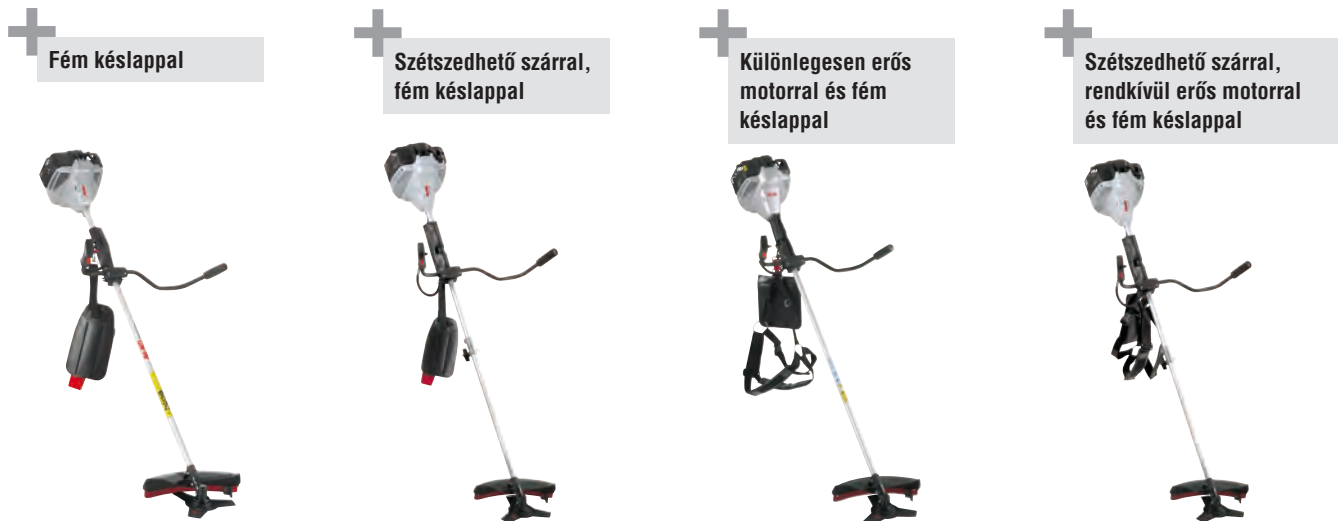

Fém késlappal

Szétszedhető szárral,
fém késlappal

Különlegesen erős
motorral és fém
késlappal

Szétszedhető szárral,
rendkívül erős motorral
és fém késlappal

BC 4125 II Comfort

BC 4125 II-S Comfort

BC 4535 II Premium

BC 4535 II-S Premium

kétütemű
32,6 / 0,9 / 7 000

kétütemű
32,6 / 0,9 / 7 000

kétütemű
42,7 / 1,1 / 6 500

kétütemű
42,7 / 1,1 / 6 500

41 cm damil /
25 cm-es kés

41 cm damil /
25 cm-es kés

41 cm damil /
25 cm-es kés

41 cm damil /
25 cm-es kés

Léptető automatika

Léptető automatika

Léptető automatika

Léptető automatika

Alumínium

Alumínium / szétszedhető

Alumínium

Alumínium / szétszedhető

Állítható „Bike” fogantyú

Állítható „Bike” fogantyú

Állítható „Bike” fogantyú

Állítható „Bike” fogantyú

alapfelszereltség

alapfelszereltség

Dupla heveder alapfelszereltség

Dupla heveder alapfelszereltség

7,8 kg

7,8 kg

8,7 kg

8,7 kg

112 865 /
400 371 804 3693

112 941 /
400 371 804 5260

112 752 /
400 371 804 1927

112 940 /
400 371 804 5253

112 406 /
400 371 803 5254

112 406 /
400 371 803 5254

112 406 /
400 371 803 5254

112 406 /
400 371 803 5254

112 405 /
400 371 803 5247

112 405 /
400 371 803 5247

112 405 /
400 371 803 5247

112 405 /
400 371 803 5247

AZ ÖN ELŐNYEI

- I Erőteljes motoros kaszák
- I Funkcionális és szép formaterv
- I Különféle felszereltségekkel kapható
- I Szétszedhető szárral vagy anélkül is kapható



SOKOLDALÚ TEHETSÉG

BENZINMOTOROS KASZA, SÖVÉNYVÁGÓ ÉS MOTOROS ÁGFŰRÉSZ EGYBEN

Damiltekercs

Magas fű vágásához,
kitakarításához



Késlap

Magas fű és aljnövényzet
nyírásához

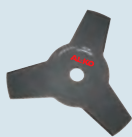

Sövényvágó

Magas sövények
kényelmes vágásához



Ágvágó

Magas ágak és gallyak
levágásához



Tartaléklánc ágvágóhoz

Art. 112 972, EAN 400 371 804 5925

**Komplett készlet,
mind a négy adapterrel**

Komplett készlet négy felhasználási lehetőséggel

Mindegy, hogy a talajon vagy a magasban kell dolgozni – a fém késlappal, a damilfej-, láncfűrész-, és sövényvágó-adapterekkel a többcélú szerszám minden kerti és kert körüli feladatra alkalmas.



BC 330 MT (komplett készlet)

Motor cm ³ / kW / ford./perc	kétütemű 32,6 / 0,9 / 7 000
Vágószélesség	41 cm damil / 25 cm kés
Vágóhossz / Láncvezető hossza	39 cm sövényvágó / 25 cm-es láncfűrész
Damil utánállítása	Léptető automatika
Kar	Alumínium / szétszedhető
Kiegészítő fogantyú	Állítható
Tömeg kb.	7,8 kg
Cikksz. / EAN sz.	112 942 / 400 371 804 5277

Tartalék damiltekercs Cikksz. / EAN sz.	112 406 / 400 371 803 5254
---	----------------------------

Tartalék késlap Cikksz. / EAN sz.	112 405 / 400 371 803 5247
---	----------------------------



EGY PILLANAT ALATT KÉT DARABBAN

A teleszkópos nyél segítségével a Multitool pillanatokon belül, helytakarékosan eltárolható vagy a jármű csomagtartóban történő kényelmes szállításhoz elemeire szétszedhető.



MINŐSÉGI KIEGÉSZÍTŐ DAMIL MOTOROS KASZÁHOZ



DAMILFORMÁK

Eredeti, kör vagy négyzetes keresztmetszetű és fűrészfog alakú damilt szállítunk.

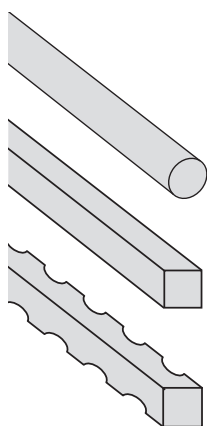

	Keresztmetszet Ø	Hossz	Cikksz.	EAN sz.
kerek	1,3 mm	15 m	113 481	400 371 805 6693
		50 m	113 482	400 371 805 6709
kerek	1,6 mm	15 m	113 483	400 371 805 6716
		50 m	113 484	400 371 805 6723
kerek	2,0 mm	15 m	113 485	400 371 805 6730
		50 m	113 486	400 371 805 6747
kerek	2,4 mm	15 m	113 487	400 371 805 6754
		44 m	113 488	400 371 805 6761
		88 m	113 489	400 371 805 6778
kerek	2,7 mm	15 m	113 490	400 371 805 6785
		72 m	113 491	400 371 805 6792
kerek	3,0 mm	56 m	113 492	400 371 805 6808
kerek	3,3 mm	15 m	113 494	400 371 805 6822
		46 m	113 495	400 371 805 6839
négyzetes	2,4 mm	15 m	113 496	400 371 805 6846
		69 m	113 497	400 371 805 6853
négyzetes	2,7 mm	15 m	113 498	400 371 805 6860
		57 m	113 499	400 371 805 6877
négyzetes	3,0 mm	15 m	113 500	400 371 805 6884
		44 m	113 501	400 371 805 6891
négyzetes	3,3 mm	15 m	113 502	400 371 805 6907
		36 m	113 503	400 371 805 6914
négyzetes	4,0 mm	25 m	113 504	400 371 805 6921
Fűrészfog	3,0 mm	37 m	113 505	400 371 805 6938
Fűrészfog	3,5 mm	27 m	113 506	400 371 805 6945

MT 40

További akkumulátoros Multitool található az Energy Flex termékcsalád alkotóelemeiként a 22 / 23. oldalon.

ENERGY FLEX



AZ ÖN ELŐNYEI

- | Többcélú szerszám komplett készletként, fém késlappal, damilfej-, láncfűrész- és sövényvágó adapterrel
- | Nagy húzóerejű motoros kasza, mint alapgép
- | Szétszedhető szár az egyszerű szállításhoz és a helytakarékos tároláshoz

HASZNOS KERTI SEGÉDESZKÖZÖK

TÖKÉLETES MEGOLDÁS A KÜLÖNBÖZŐ IGÉNYEKHEZ



ÚJ GYEP, KÖNNYEDÉN

A talaj vetés előtti tömörítésére és a vetőmag lenyomására vetés után, hogy a helyén maradjon a vetőmag.

GW 50 kerti henger

Munkaszélesség	50 cm
Tömeg vízzel töltve	72 kg
Tömeg homokkal töltve	120 kg
Üres tömeg	13 kg
Cikksz. / EAN sz.	119 104 / 400 371 834 7654





AKKUMULÁTOROS MULTICUTTER – STÍLUSOS MEGOLDÁS A SÖVÉNY ÉS FŰ VÁGÁSÁHOZ

1, 2 – ÉS KÉSZ!

A gyors késcserélő rendszernek köszönhetően a késeket pár másodperc alatt ki lehet cserélni - szerszámok használata vagy az ujjak bepiszkolódása nélkül.

FŰNYÍRÓ NYÉLLEL

Az optimális hosszabbító nyélnek köszönhetően hosszabb szakaszok is kényelmesen és fárasztó hajlógatás nélkül vágathatók.



Nagyobb teljesítmény, praktikus fűgyűjtővel



Multicutter	GS 7,2 Li
Akkumulátor típusa	Li-ion (7,2 V / 2,0 Ah)
Működési idő	kb. 50 perc
Vágáshossz – sövényvágó	160 mm
Vágószélesség – fűnyíró	80 mm
Tömeg kb.	550 g
Cikksz. / EAN sz.	113 371 / 400 371 805 6136
Teleszkópos szár Cikksz. / EAN sz.	113 477 / 400 371 805 6655

AZ ÖN ELŐNYEI

- | **2INONE** function: Fű- és sövényvágás
- | Könnyű és kézre álló
- | Nincs memóriahatás – bármikor tölthető
- | Egyszerű késcsere
- | Csekély önkisülés
- | Hosszú élettartam

A valós üzemi idő az időjárás, a vágandó anyag és a kert tulajdonságai következtében eltérő lehet.

További műszaki adatok a 97. oldalon és a www.al-ko.com/garden honlapon találhatóak.

TÖKÉLETES VÁGÁS MINDEN TÍPUSHOZ

ERGONOMIKUS VÁGÁS, PRECÍZ KIALAKÍTÁS



KÖNNYED MUNKAVÉGZÉS

Az ergonomikus kialakítású kezelőszervek fáradtságmentes munkát tesznek lehetővé magas sövény esetén is. Még könnyedebben megy minden a HT 18 V Li akkumulátoros modellel, a sövényvágás ugyanis ezzel teljesen kábelmentesen végezhető.



TÖKÉLETES VÁGÁS ÉS VÉDELEM

A tartósan éles, gyémántcsiszolt kések hajszálpontos vágást biztosítanak. Az ütésvédelem védi a kést talaj- vagy falmenti vágáskor, a gép tokja pedig falra is akasztható.



AKKUMULÁTORERŐ

A nagy teljesítményű akkumulátoroknak köszönhetően a HT 2050 és a HT 4055 kábel nélküli modellekkel olyan helyeken is dolgozhatunk, ahol nincs elektromos csatlakozási lehetőség. A lítium ionos technológia miatt nem fordul elő a memóriahatás, ami hosszú élettartamot garantál.





MINDEN RENDBEN

A beépített vízmérték a pontos és vízszintezett vágást szolgálja. Így elkerülhetők a vágás egyenetlenségei.



LEGKIVÁLÓBB MINŐSÉG

A magas minőségű műanyag ház rendkívül masszív és strapabíró, ami a sövényvágó hosszú élettartamát garantálja.



KÁBEL NÉLKÜL



A két akkumulátoros sövényvágóval zavaró kábel nélkül is elvégezhető a kézi sövénynyírás. Figyeljen erre a jelre.

A MEGFELELŐ SÖVENYVÁGÁS

A sövény akkor marad sűrű és bokros, ha trapéz alakúra vágjuk, vagyis alul szélesebbre, mint felül. Ezzel elkerülhető, hogy az alsó ágak fényhiány miatt elkopaszodjanak.

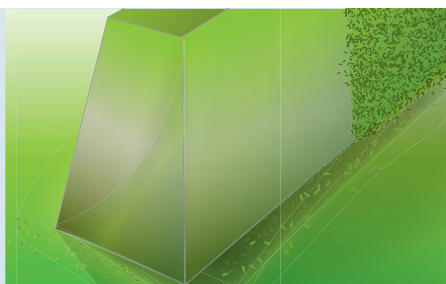

FÁRADSÁGMENTESEN ÉS JÓVÁGÁSÚAN

ELEKTROMOS VAGY AKKUMULÁTOROS SÖVENYVÁGÓK



TÖKÉLETES EGYENSÚLY

Az akkumulátoros sövényvágó nemcsak a technika, funkció és a dizájn területén meggyőző, az egyensúly is harmóniában van ezekkel. A gép tömege úgy oszlik el, hogy a sövényvágó mindig megfelelően kézre áll.

 = Easy Flex akkumulátorcsalád

 = Energy Flex akkumulátorcsalád

Akkumulátor: 40 V max. / 4 Ah, Li-Ion, 144 Wh

Cikksz. 113 280, EAN 400 371 805 5283



Akkumulátor: 40 V max. / 5 Ah, Li-Ion, 180 Wh

Cikksz. 113 524, EAN 400 371 805 7096

Töltőkészülék: 40 V max. / 3 A

Cikksz. 113 281, EAN 400 371 805 5290

A valós üzemi idő az időjárás, a vágandó anyag és a kert tulajdonságai következtében eltérő lehet.

	HT 4055 	HT 2050 
Akkumulátor típusa	Li-Ion (40 V max. / 4 Ah / 5 Ah)	Li-Ion (20 V max. / 2,5 Ah)
Akkumulátor max. működési / töltési idő	4 Ah: 120 / 90 perc 5 Ah: 140 / 120 perc	45 / 50 perc
Szállítási tartalom Akkumulátor / töltőkészülék	- / -	- / -
Vágóhossz	550 mm	510 mm
Vágóvastagság	20 mm	15 mm
Löketszám	1 400 ford./perc	2 200 ford./perc
Késtípus	Gyémánt élezésű	Gyémánt élezésű
Vágóelv	szembefutó biztonsági kés	szembefutó biztonsági kés
Tömeg (akkumulátor nélkül / akkumulátorral)	2,5 / 3,9 kg	2,5 / 2,8 kg
Cikksz.	113 609	113 536
EAN sz.	400 371 805 8444	400 371 805 7546
Tartalék akkumulátor Cikksz. / EAN sz.	113 280 / 400 371 805 5283	113559 / 400 371 805 7591



TÖKÉLETES GONDOZÁS

A többfunkciós spray kitűnő kenési tulajdonságokkal rendelkezik – ráadásul fellazítja a beragadt elemeket, oldja a korróziót, ápol és tisztít.

Többfunkciós spray

300 ml

Cikksz. 112 890

EAN sz. 400 371 804 3976

ERŐSRE TERVEZTÜK

Az AL-KO nagy teljesítményű, megbízható és kényelmes sövényvágóival egyáltalán nem jelent problémát, hogy tökéletesen nyírt kisebb vagy nagyobb sövényeink legyenek.



+
Ideális a karbantartó
vagy fiatalító nyíráshoz

+
Nagyobb, fás sövények
visszavágására



	HT 440 Basic Cut	HT 550 Safety Cut	HT 600 Flexible Cut	HT 700 Flexible Cut
Teljesítmény	440 W	550 W	600 W	700 W
Vágóhossz	440 mm	520 mm	600 mm	650 mm
Vágóvastagság	16 mm	18 mm	24 mm	24 mm
Löketszám	3 400 ford./perc	3 200 ford./perc	3 200 ford./perc	3 200 ford./perc
Késtípus	Gyémánt élezésű	Gyémánt élezésű	Gyémánt élezésű	Gyémánt élezésű
Vágóelv	szembefutó biztonsági kés	szembefutó biztonsági kés	szembefutó biztonsági kés	szembefutó biztonsági kés
Biztonsági kábel	–	igen	igen	igen
Kényelmes fogantyú	–	–	igen	igen
Tömeg kb.	3,2 kg	3,6 kg	4,1 kg	4,5 kg
Cikksz.	112 679	112 680	112 681	112 678
EAN sz.	400 371 804 0302	400 371 804 0319	400 371 804 0326	400 371 804 0296

További műszaki adatok a 96 / 97. oldalon és a www.al-ko.com/garden honlapon található.



ENERGY FLEX

A fűnyíróval, szegélynyíróval, sövényvágóval, láncfűrészsel, lombfújóval, hómaróval, talajlazítóval és a multitoollal az Energy Flex termékcsalád számos kerti eszközt kínál, amelyek 40 V max. 4,0 vagy 5,0 Ah akkumulátorral üzemeltethetők. További tájékoztató a 20–23. oldalon.

AZ ÖN ELŐNYEI

- | Strapabíró ház
- | Biztonsági vezeték
- | Gyémántcsiszolt kések
- | Beépített vízmérték
- | Nagy teljesítményű akkumulátoros változat

NAGY A SZÁJA – ÉS VAN MIÉRT

HENGERES ÉS KÉSES KOMPOSZTAPRÍTÓK



ÉRTI A DOLGÁT

A rendkívül széles garat szabadalmaztatott görgős behúzóján keresztül a komposztálandó anyag könnyedén és kényelmesen betölthető. A gép fogantyúja az egyszerű szállítást szolgálja.



JÓ FOGÁS

A nagyméretű, beépített, félig átlátszó műanyag gyűjtőtartály rendkívül jó alaktartó, ideális az apríték szállításához, a záróérintkező pedig maximális biztonságot garantál működés közben.



ERŐS A CSAPAT

Az AL-KO egyedülálló vágó- és késhengeres technológiája és a nagy teljesítményű motor akár 40 milliméter vastagságú ágak aprítására is képes. A hengeres komposztaprító egyenletes ágbehúzással teszi még meggyőzőbbé az ajánlatot.



KÉSEK VAGY HENGEREK?

Feladattól függően késes vagy hengeres komposztaprítóra van szükség. A késes komposztaprító megfelelő választás a fásabb, levelesebb kerti hulladékokhoz, aprítékával például jól beteríthetők az ágyások, míg egy hengeres komposztaprító inkább durva aprítékot készít. A komposztálandó anyagot egyszerre aprítja és pépesíti, ezzel gyorsítja a komposzt lebomlásának folyamatát.

MINDENHOL STABILAN ÁLL

Széles futómű és jól tapadó, nagyméretű XL kerekek gondoskodnak a stabil állásról és a komposztálás közbeni megbízható kezelésről.



Késes aprító



Halk hengeres
komposztaprító



	Easy Crush MH 2800	Easy Crush LH 2800
Teljesítmény	2 800 W / 230 V	2 800 W / 230 V
0-feszültségkapcsoló	igen	igen
Biztosíték	16 A	16 A
Vágórendszer	Késrendszer	Hengerrendszer
Ág Ø	40 mm	40 mm
Gyűjtőtartály térfogata	48 l	48 l
Tömeg kb.	25,0 kg	29,0 kg
Cikksz.	112 854	112 853
EAN sz.	400 371 804 3518	400 371 804 3280

Tartalék kés
MH 2800 modellhez
Cikksz. 113 079
EAN sz. 400 371 804 7394

AZ ÖN ELŐNYEI

- I Nagy teljesítményű vágóművek
- I Rendkívül nagyméretű töltőgarat, szabadalmaztatott görgős behúzóval
- I Stabil önhordó ház, XL kerekekkel
- I Nagyméretű beépített gyűjtőtartály

ÜTŐS FORMA, TÖKÉLETES VÁGÁS

NAGY TELJESÍTMÉNYŰ AL-KO ELEKTROMOS LÁNCFŰRÉSZEK



GYORS FESZÍTÉS

A gyorsfeszítő használatával a lánc szerszám nélkül gyorsan feszíthető meg és üzemeltető be, így a lánc és a láncvezető cseréje is gyorsan elvégezhető.



+ Az akkumulátoros technológiának és a szénkefe nélküli motornak köszönhetően nincs szükség vezetékre

MERŐLEGES VAGY PÁRHUZAMOS A MOTOR?

Az EKS modellek nagy nyomatékú motorjai hagyományosan, a láncvezetőre merőlegesen vannak elhelyezve (crossline), az EKI és az akkumulátoros modelleknél viszont a láncvezetővel párhuzamosan (inline). Ez azért előnyös a súlyeloszlásban, mert hosszú idejű fűrészelésnél is fáradtságmentesen dolgozhatunk.

HOSSZÚ ÉLETTARTAM, KÖNNYŰ KARBANTARTHATÓSÁG

Az AL-KO elektromos és akkumulátoros láncfűrészek tökéletes megjelenésűek. A nagy teljesítményű motorok, az Oregon láncvezetők és láncok pedig a nagy vágóteljesítményről és hosszú élettartamról gondoskodnak. Az automatikus lánckenés és az olajtartály kémlelőnyílása megkönnyíti a karbantartást.

= Energy Flex akkumulátorcsalád

	CS 4030
Akkumulátor típusa	40 V max. / 4 Ah / 5 Ah / Li-Ion
Akkumulátor működési idő / töltési idő	4 Ah: 30 / 90 perc 5 Ah: 40 / 120 perc
Szállítási tartalom akkumulátor / töltőkészülék	- / -
Sínhossz	30 cm
Fűrészlánc	3 / 8" / 91P045E
Láncsebesség	v ₀ : 17 m/s v: 16,3 ± 0,7 m/s
Láncfeszesség	szerszámmentes
Lánckenés	automatikus
Láncfék	igen
Tömeg (akkumulátor nélkül / akkumulátorral)	4,45 / 5,81 kg
Cikksz. / EAN sz.	113 616 / 400 371 835 3082
Tartaléksín + védő	417 755
Tartalék lánc	417 752

A valós üzemidők az időjárás, a vágandó anyag és a kert tulajdonságai következtében eltérő lehetnek.

Bio láncolaj

Tisztán növényi, nagy teljesítményű fűrészlánc olaj
1,0 l: Cikksz. 113 480, EAN sz. 400 371 805 6662

5,0 l: Cikksz. 112 895, EAN sz. 400 371 804 4027

Akkumulátor

40 V max. / 4 Ah, Li-Ion,
144 Wh
Cikksz. 113 280
EAN 400 371 805 5283

Töltőkészülék

40 V max. / 3 A
Cikksz. 113 281
EAN 400 371 805 5290

DUPLA BIZTONSÁG

A rendszerfék és a gyors láncmegállítást biztosító kézvédő kengyel minden helyzetben maximális biztonságot garantál – a kellemes és balesetmentes munkavégzésért.



Praktikus és kompakt

Gyorsfeszítő berendezéssel

Hosszirányban elhelyezett motorral és gyorsfeszítő berendezéssel



	EKS 2000 / 35	EKS 2400 / 40	EKI 2200 / 40
Teljesítmény	2 000 W	2 400 W	2 200 W
Motor	230 V / 50 Hz	230 V / 50 Hz	230 V / 50 Hz
Motor felépítése	keresztirányú	keresztirányú	hosszirányú
Sínhossz	35 cm	40 cm	40 cm
Fűrészlánc	91PJ052X	91PJ056X	91PJ056X
Láncsebesség	13,5 m/s	13,5 m/s	13,5 m/s
Láncfeszesség	szerszámmal	szerszámmentes	szerszámmentes
Lánckenés	automatikus	automatikus	automatikus
Láncfék	igen	igen	igen
Tömeg kb.	4,8 kg	5,0 kg	5,4 kg
Cikksz. / EAN sz.	112 807 / 400 371 804 2436	112 808 / 400 371 804 2443	112 809 / 400 371 804 2450
Tartalék sín	440 476	440 477	440 477
Tartalék lánc	413 710	413 633	413 633

ENERGY FLEX

A fűnyíróval, szegélynyíróval, sövényvágó ollóval, láncfűrésszel, lombfújóval és a Multitoolal az Energy Flex termékcsalád további kerti eszközöket kínál, amelyek ugyanazzal az akkumulátorral üzemeltethetők. További tájékoztató a 20–23. oldalon.

AZ ÖN ELŐNYEI

- | Kereszt- vagy hosszirányban beépített erős motorok
- | Tökéletes ergonómia a fáradtságmentes munkához
- | Magas nyomaték és vágásteljesítmény
- | Rendszerfék és gyors láncmegállítást
- | Automatikus lánckenés

ÁTVÁGJA A SŰRŰJÉT

NAGY TELJESÍTMÉNYŰ AL-KO BENZINMOTOROS LÁNCFŰRÉSZEK



TÖKÉLETESEN KÉZBEN TARTOTT

Kiegyensúlyozott tömegük révén az AL-KO láncfűrészek jól foghatók, de a beépített rezgéscsillapítás a kényelmes munkát is garantálja.

EGYSZERŰEN BERENDEZVE

A mellékelt szerszám segítségével a vágógarnitúra az eredeti Oregon lappal és láncsal gyorsan befogható és használatkész.



KÖNNYŰ KEZELÉS ÉS KARBANTARTÁS

Az AL-KO benzinmotoros láncfűrész légszűrője egyszerűen kivehető és tisztítható. Az utóbbi azért fontos, hogy állandó értéken maradjon az üzemanyag-levegő arány, így folyamatosan képes teljes teljesítménnyel dolgozni.



Kétütemű motorolaj

Alacsony füst kibocsátási szint, részben szintetikus és önkeveredő univerzális kétütemű motorolaj Fuel Fresh üzemanyag stabilizátorral a kétütemű keverék hosszabb tárolhatóságához.

1,0 l: Cikksz. 112 896 EAN sz. 400 371 804 4034

DUPLA BIZTONSÁG

A rendszerfék és a gyors láncmegállítást biztosító kézvédő kengyel minden helyzetben maximális biztonságot garantál – a kellemes és balesetmentes munkavégzésért.



+
Könnyű indítású rendszer az egyszerű üzembe helyezéshez

+
40 cm laphossz és könnyű indítású rendszer

+
40 cm laphossz és extra teljesítményű motor



	BKS 3835	BKS 4040	BKS 4540
Teljesítmény	1,2 kW / 1,65 PS	1,5 kW / 2,0 PS	1,7 kW / 2,3 PS
Motor	37,2 cm ³	40,1 cm ³	45,0 cm ³
Tartálytérfogat (benzin / olaj)	390 ml / 210 ml	390 ml / 210 ml	550 ml / 260 ml
Láncvezető hossza	35 cm	40 cm	40 cm
Fűrészlánc	91P053X	91P057X	21PBX066X
Láncsebesség	21 m/s	21 m/s	21,2 m/s
láncfeszesség	szerszámmal (alapfelszereltség)	szerszámmal (alapfelszereltség)	szerszámmal (alapfelszereltség)
Lánckenes	automatikus	automatikus	automatikus
Láncfék	igen (0,12 s)	igen (0,12 s)	igen (0,12 s)
Tömeg kb.	5,25 kg	5,3 kg	6,13 kg
Cikksz. / EAN sz.	113 185 / 400 371 804 9190	113 186 / 400 371 804 9206	113 187 / 400 371 804 9213

Tartalék sín	414 516	414 519	414 349
Tartalék lánc	414 515	414 465	414 348

Láncolaj

Ásványi láncfűrész olaj, jó korrózióvédelemmel és öregedésgátló hatással

1,0 l: Cikksz. 112 918

EAN sz. 400 371 804 4843

AZ ÖN ELŐNYEI

- | Erős kétütemű motor, ergonomikus és rezgéscsillapított
- | Magas nyomaték és vágásteljesítmény
- | Rendszerfék és gyors láncmegállítást biztosító kézvédő kengyel
- | Automatikus lánckenes

KÖNNYŰ A KÉZNEK, ERŐS A VÁGÁSHOZ

AZ AL-KO TOPHANDLE LÁNCFŰRÉSZEI

OPTIMÁLIS ERGONÓMIA

A könnyen hozzáférhető kezelőszerveknek és a kiegyensúlyozott súlyeloszlásnak köszönhetően egy kézzel könnyen levághatók az ágak, rövidíthető a lombkorona.



DUPLA BIZTONSÁG

A rendszerfék és a gyors láncmegállítást biztosító kézvédő kengyel minden helyzetben maximális biztonságot garantál – a kellemes és balesetmentes munkavégzésért.



TÖKÉLETESEN FELSZERELT

Felakasztható karikával, emelőkarommal, beállítható lánckénéssel rendelkeznek. A szinte állandó értékű forgatónyomatékkal, a könnyű és jól kézre álló AL-KO gallyazó fűrészek mindent tartalmaznak, ami a kellemes és zavartalan üzemeléshez szükséges.



Kétütemű motorolaj

Alacsony füst kibocsátási szint, részben szintetikus és önkeveredő univerzális kétütemű motorolaj Fuel Fresh üzemanyag stabilizátorral a kétütemű keverék hosszabb tárolhatóságához.

1,0 l: Cikksz. 112 896 EAN sz. 400 371 804 4034

CSAK PROFIKNAK

Az AL-KO Tophandle láncfűrészeket kifejezetten fán végzendő munkákra tervezték, és kizárólag képesített felhasználók használhatják fagondozásra.



Könnyű kezelés és karbantartás



Különleges fűrészlap a favágás közbeni nagyobb biztonsághoz



	BKS 2625 T	BKS 2625 TSB
Teljesítmény	0,9 kW / 1,2 PS	0,9 kW / 1,2 PS
Motor	25,4 cm ³	25,4 cm ³
Tartálytérfogat (benzin / olaj)	200 ml / 140 ml	200 ml / 140 ml
Láncvezető hossza	25 cm	25 cm
Fűrészlánc	3/8" spec.	1/4"
Láncsebesség	21 m/s	21 m/s
láncfeszesség	szerszámmal (alapfelszereltség)	szerszámmal (alapfelszereltség)
Lánckenés	automatikus, beállítható	automatikus, beállítható
Láncfék	igen	igen
Tömeg	3,2 kg	3,2 kg
Cikksz. / EAN sz.	113 355 / 400 371 805 5993	113 474 / 400 371 805 6600
Tartalék sín	113 363	113 475
Tartalék lánc	113 364	113 476

Láncolaj

Ásványi láncfűrész olaj, jó korrózióvédelemmel és öregedésgátló hatással

1,0 l: Cikksz. 112 918

EAN sz. 400 371 804 4843

AZ ÖN ELŐNYEI

- | Könnyű és egyszerűen kezelhető speciális láncfűrészek
- | Automatikus lánckenés
- | Strapabíró és nagy erejű
- | Kiegyensúlyozott tömeg
- | Akasztókarika és emelőkarom

ÚJ KICSI, KOMPAKT, ERŐS MOBIL, FEKVŐ RÖNKHASÍTÓK

TÖBBSZÖRÖSEN HEGESZTETT

Az erős, többszörösen hegesztett hasítóék a tökéletes eredmény és a hosszú élettartam garanciája. Még a keményfát is könnyedén vágja.

BIZTOS, AMI BIZTOS

Mindegy, hogy nagy vagy kicsi, az AL-KO rönkhasítók kétkézes biztonsági kezelőegységgel vannak felszerelve, hogy a munka közben folyamatos legyen a biztonság.

A SZÉLESEBB JOBB

A széles abroncsoknak köszönhetően az AL-KO rönkhasítói egyenetlen talajon is könnyen és kényelmesen szállíthatók, a masszív állvány stabil rögzítést biztosít.



GYORS ÉS KÉNYELMES BEÁLLÍTÁS

Fáradságmentes munka, az egyszerűen kihajtható lábakkal kényelmes munkamagasság állítható be.



TŰZIFA KÉSZÍTÉSE

Rönkhasítókkal a fűrészelt rönkök könnyedén apríthatók megfelelő méretű fahasábokká. Ezek után az hasábokat száraz, jól szellőző helyen kell tárolni, nem túl szorosan rakva, így nem penészedik be. A tűzifát felhasználás előtt és fajtától függően legalább egy évig kellene raktározni, hogy szárazon és jó égésteljesítménnyel tüzelhessünk vele.



+ 37 cm vágáshosszúságig

+ Kényelmes munkamagasság, 52 cm vágáshosszúságig

+ Lábállvány



	LSH 4	KHS 5204	LSH 6
Teljesítmény	1 500 W / 230 V	2 200 W / 230 V	2 200 W / 230 V
Max. hasító erő	4,0 t	5,0 t	5,0 t
Max. hasítási hossz	370 mm	520 mm	520 mm
Tömeg	40 kg	47 kg	46,5 kg
Cikksz.	113 599	113 251	113 600
EAN sz.	400 371 805 8123	400 371 805 1612	400 371 805 8130
HLP 46 hidraulikaolaj, 1 liter Cikksz. / EAN sz.	112 893 / 400 371 804 4003	112 893 / 400 371 804 4003	112 893 / 400 371 804 4003

AZ ÖN ELŐNYEI

- | Nagy teljesítményű rönkhasító max. 5 t hasító nyomással
- | Ideális legfeljebb 52 cm hosszúságú tűzifa aprításához
- | Helytakarékos és mobil
- | Ergonomikus és biztonságos

VARIÁLHATÓ, PONTOS ÉS ERŐS

AL-KO ÁLLÓ RÖNKHASÍTÓK

GYORS ÉS PONTOS FELÁLLÍTÁS

A gyors és pontos munkavégzéshez a rönkhasítók gyorsfeszítő csavarral vannak felszerelve, amellyel pontosan beállítható a hasítóléket határa.

MINDEN RÉSZLETÉBEN ÁTGONDOLT

A professzionális kétkezes biztonsági kezelőegységbe fatartó karmok vannak beépítve, így a berendezés nemcsak pontos hasítást végez, de a puha vagy ferdén vágott fa is pontosan rögzíthető.

SOKOLDALÚ ÉS VARIÁLHATÓ

A rönkhasítók asztalmagassága a bővítő segítségével 3 fokozatban állítható. Az egyszerű szállításról a beépített futómű gondoskodik.

STABIL

A nagy alapterület nagyon jó stabilitást eredményez, ugyanakkor helytakarékosan tárolható.



Hidraulikaolaj

Nagy nyomású hidraulikaolaj kitűnő kopásvédő és öregedésgátló tulajdonságokkal

1,0 l: Cikksz. 112 893

EAN sz. 400 371 804 4003



+

Kemény fához 6 t hasítónyomással

+

Kemény és tömör fához 7 t hasítónyomással, hasítókereszttel együtt

+

Kemény és tömör fához 8 t hasítónyomással, hasítókereszttel együtt



	LSV 6	LSV 7	LSV 8
Teljesítmény	2,7 kW / 230 V	3,0 kW / 230 V	3,3 kW / 400 V
Max. hasító erő	6,0 t	7,0 t	8,0 t
Max. hasítási hossz	550 / 800 / 1 030 mm	560 / 810 / 1 030 mm	560 / 810 / 1 030 mm
Tömeg	97 kg	100,5 kg	103,5 kg
Cikksz.	113 601	113 602	113 603
EAN sz.	400 371 805 8147	400 371 805 8154	400 371 805 8161
HLP 46 hidraulikaolaj, 1 liter Cikksz. / EAN sz.	112 893 / 400 371 804 4003	112 893 / 400 371 804 4003	112 893 / 400 371 804 4003

Hasítókereszt

LSV 6-hoz

Cikksz. 113 629

EAN sz. 400 371 805 8734

Hasítóék

LSV7-hez és LSV 8-hoz

Cikksz. 113 630

EAN sz. 400 371 805 8741

AZ ÖN ELŐNYEI

- | Nagy teljesítmény max. 1 050 mm-es farönkökhöz
- | Extrém strapabíró kivitel
- | Mozgatható és helytakarékosan tárolható

KAPÁLÁS A ZÖLD KERTÉRT

**NAGY TELJESÍTMÉNYŰ
SEGÉDESZKÖZ IGÉNYES
HASZONKERTÉSZEKNEK**



FOKOZOTTABB BIZTONSÁG

Az aprítókések véletlen elforgatását biztonsági kézikar akadályozza meg.



ERGONOMIKUS MUNKAVÉGZÉS

Az egyéni testmérethez beállítható tolókarral probléma- és fáradságmentes a munkavégzés. A tolókar oldalirányú kihajtásával (MH 5007 R és MH 5065 R) úgy is dolgozhatunk, hogy a már megmunkált felületre nem kell rálépni.

Kapatag MH 350-4 / MH 4005 modellhez
Töltőgető eke MH 350-4 modellhez
Töltőgető eke MH 4005 / MH 5007 R modellhez
Hajtókerekek MH 5007 R modellhez
Maró szélesítő MH 5007 R modellhez
Szállítókerekek MH 5007 R modellhez
Töltőgető eke MH 5065 R modellhez

Cikksz. 106 676
Cikksz. 106 677
Cikksz. 113 274
Cikksz. 112 221
Cikksz. 113 275
Cikksz. 112 218
Cikksz. 127 334



FINOMSZEMCSÉS TALAJ

A különleges kialakítású aprítókések és a nagy nyomatékú motorok a hatékony, finomszemcsés talajművelés garanciái.

IRÁNYVÁLTÁS

Az előre- és hátrameneti fokozatok a motoros kapák egyszerű haladását és könnyű mozgatását biztosítják (csak MH 5005 R és MH 5065 R).



	MH 350-4	MH 4005	MH 5007 R	MH 5065 R
Munkaterület	kicsi	kicsi – közepes	közepes	nagy
Motor	B&S E-sorozat 450	B&S E-sorozat 450	B&S EXi sorozat 625 OHV	B&S 950 sorozat
Lökettérfogat (cm³) / kW / f / perc.	125 / 1,7 / 3 100	125 / 1,7 / 3 000	150 / 2,3 / 2 900	208 / 4,15 / 3 200
Munkaszélesség	35 cm	40 cm	50 cm	55 – 75 cm
Kapatag	4 darab Ø 25 cm	4 darab Ø 25 cm	4 darab Ø 32 cm	6 darab Ø 30 cm
Előremenet	igen	igen	igen	igen
Hátramenet	nem	nem	igen	igen
Tömeg kb.	26 kg	32 kg	39 kg	51,5 kg
Cikksz.	112 644	113 255	113 620	113 276
EAN sz.	400 371 804 0050	400 371 805 1643	400 371 805 8567	400 371 805 4743

AZ ÖN ELŐNYEI

- | Mozgékony motoros kapa talajlazításhoz és a magvetés előkészítéséhez
- | Komposzt apríték, humusztrágya vagy tőzeg bedolgozásához
- | Aktívan dolgozó aprítókés
- | Nagy nyomaték kemény vagy agyagos talajban is

MINDIG ÉS MINDENHOL ÁRAM

AL-KO GENERÁTOROK

INVERTEREK

Alkalmazási területek

- | Kempingezés
- | Hajó- és motorsport
- | Veteményeskert és szabadidő

Előnyök

- | Kompakt, könnyű, csendes
- | Mobil és üzemanyag takarékos
- | Ideális elektronikus fogyasztókhoz, pl. számítógéphez, TV-hez, klímaberendezéshez

BÁRHOL ÉS BÁRMIKOR

Az aktívabb szabadidőtöltés és a szélsőséges természeti katasztrófák terjedése miatt egyre fontosabb a helyhez kötött energiaforrástól való függetlenség – még a privát szférában is. A megoldás: a hálózattól független generátor, amely benzinmotorjával bármikor és bárhol termel áramot. Mindegy, hogy számítógépet kíván-e használni üdülése közben, elektromos vezetéktől távoli helyen vagy vihar miatti áramszünetben van szüksége áramra, hogy kiszivattyúzza a pincéből a vizet vagy viharkárok elhárítására kell áramot használni.

KERETKÉSZÜLÉKEK

Alkalmazási területek

- | Iparos ágazat, mezőgazdaság
- | Építkezés, világítás
- | Vihar, árvíz

Előnyök

- | Tartósan nagy teljesítmény
- | Minimális karbantartási igény
- | Ideális szokványos elektromos szerszámok és világítás üzemeltetésére



Kerékkészlet kézi fogóval

2500-C / 3500-C / 6500-C-hez

Cikksz. 113 346

EAN sz. 400 371 805 5610

MELYIK A SZÁMOMRA MEGFELELŐ GENERÁTOR?

A fogyasztási táblázat segít eldönteni, hogy melyik generátor felel meg az Ön igényeinek. Vegye figyelembe az alábbiakat: minél nagyobb a rácsatlakoztatott fogyasztó teljesítménye, annál nagyobbak kell lennie az egység teljesítményének is. További kritérium a szükséges áram minősége. Ehhez vegye figyelembe az alábbiakat: ha magas értékű áram szükséges érzékeny készülék (pl. számítógép) működtetéséhez, ha megelégszik egy átalakítóval vagy ha egyszerre szeretne fényforrásokat és a gépeket működtetni, akkor elegendő-e az alapkészülék.



	AL-KO 2000i	AL-KO 2500-C	AL-KO 3500-C	AL-KO 6500-C
Készüléktípus	Inverterek	Alapkészülék	Alapkészülék	Alapkészülék
Teljesítmény	1,6 kW / max. 1,8 kW	2,0 kW / max. 2,2 kW	2,8 kW / max. 3,1 kW	5,0 kW / max. 5,5 kW
Motor	négyütemű / 79 cm ³	négyütemű / 196 cm ³	négyütemű / 212 cm ³	négyütemű / 389 cm ³
Tartálytérfogat	4 l	15 l	15 l	25 l
Max. futási idő	5 h	14 h	10,5 h	8,5 h
Max. zajkibocsátás	64 dB (A)	95 dB (A)	96 dB (A)	97 dB (A)
Tömeg (nettó)	kb. 21 kg	kb. 45 kg	kb. 50 kg	kb. 88 kg
Méret (H x SZ x M)	499 x 285 x 455 cm	590 x 430 x 480 cm	590 x 430 x 480 cm	675 x 540 x 540 cm
Dugaszoló aljzatok / csatlakozók	1 x 230 V 1 x 12 V (8,3 A)	2 x 230 V 1 x 12 V (8,3 A)	2 x 230 V 1 x 12 V (8,3 A)	2 x 230 V, 1 x CEE 1 x 12 V (8,3 A)
Cikksz.	130 933	130 930	130 931	130 932
EAN sz.	576 972 052 0209	576 972 052 0179	576 972 052 0186	576 972 052 0193

AZ ÖN ELŐNYEI

- | A legkülönbözőbb készülékek hálózattól független áramellátása
- | Ideális vihar és árvíz esetén
- | A hatékony motoroknak köszönhetően hosszú működési idő

SEGÍTSÉG HÓKÁOSZ IDEJÉN

AL-KO HÓMARÓK A HIDEG NAPOKRA

+

LED-lámpával
együtt



+

230 V-os
villanymotor



 = Energy Flex akkumulátorcsalád

ST 4048 

Akkumulátor	Li-Ion 40 V max. / 4 Ah / 5 Ah
Akkumulátor max. működési / töltési idő	4 Ah: 20 / 90 perc 5 Ah: 30 / 120 perc
Szállítási tartalom Akkumulátor / töltőkészülék	- / -
Munkaszélesség	48 cm
Behúzómagasság	20 cm
Területek mérete:	200 m ²
Dobószélesség max.	6 m
Kidobóállító	kézi, 180 fok
Tömeg kb. (akkumulátor nélkül / akkumulátorral)	13,5 / 14,9 kg
Ürítőfokozatok	1
Fényszóró	LED
Cikksz.	113 591
EAN sz.	400 371 805 7959

SnowLine 46 E

Motor	Elektromos, 2 000 W, 230 V
Munkaszélesség	46 cm
Behúzómagasság	20 cm
Indítórendszer	-
Szállítópálya	1 lépcsős lapát
Dobószélesség max.	6 m
Sebességek / hajtás	-
Tartálytérfogat	-
Fényszóró	-
Fűtött fogantyú	-
Tömeg	14,5 kg
Cikksz.	
EAN sz.	400 371 804 5147

A valós üzemiidők az időjárás, a vágandó anyag és a kert tulajdonságaitól függően változhatnak.



Négyütemű hómaró olaj
0,6 l: Cikksz. 112 899
5W30
EAN sz. 400 371 804 4065

Hólánccok SnowLine 560-620-hoz
Cikksz. 112 902
EAN sz. 400 371 804 4096



+

Elektromos indítás, egyfokozatú szállítótechnika, könnyen fordul

+

Kétfokozatú szállítótechnika, 4,4 kW-os motor

+

Fényszóró és elektromos indítás

+

Fűtött fogantyúk, fényszóró és elektromos indítás

+

Fűtött fogantyúk, fényszóró, elektromos indítás és 76 cm takarítási szélesség



SnowLine 55 E	SnowLine 560 II	SnowLine 620 E II	SnowLine 700 E	SnowLine 760 TE
4,4 kW / 212 cm ³	4,4 kW / 212 cm ³	4,4 kW / 212 cm ³	7,8 kW / 375 cm ³	9 kW / 420 cm ³
55 cm	56 cm	62 cm	70 cm	76 cm
30 cm	30 cm	51 cm	54,5 cm	54,5 cm
Húzózsínór / elektromos 230 V	–	Húzózsínór / elektromos 230 V	Húzózsínór / elektromos 230 V	Húzózsínór / elektromos 230 V
1 lépcsős lapát	2 fokozatú (spirál / kidobókerék)	2 fokozatú (spirál / kidobókerék)	2 fokozatú (spirál / kidobókerék)	2 fokozatú (spirál / kidobókerék)
10 m	10-12 m	10-15 m	15 m	15 m
Előhajtás lapáttal	5 előre- / 2 hátramenet Légtömölős kerékabroncs	5 előre- / 2 hátramenet Légtömölős kerékabroncs	6 előre- / 2 hátramenet Légtömölős kerékabroncs	6 előre- / 2 hátramenet Hernyótalpas futómű
2,5 l	3 l	3 l	6,5 l	6,5 l
–	–	igen	igen	igen
–	–	–	igen	igen
45 kg	65 kg	83 kg	118 kg	126 kg
113 096	112 933	112 935	112 931	112 930
400 371 804 7615	400 371 804 5154	400 371 804 5178	400 371 804 5130	400 371 804 5123

Hóláncok SnowLine 700 E-hez

Cikksz. 112 985

EAN sz. 400 371 804 5970

AZ ÖN ELŐNYEI

- | Optimális húzóerő 2 kétfokozatú gépeknél, a széles kerekeknek, ill. a hernyóhajtásnak köszönhetően
- | Húzózsínór és elektromos indítás 230 V-tal
- | Különlegesen fagybiztos motorok

AL-KO GYEREKEKNEK

AZ IGAZI A KICSI KERTRAJONGÓKNAK

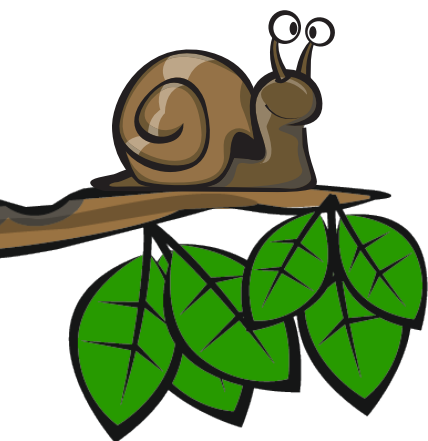

AL-KO MINI KERTISZERSZÁM KÉSZLET

Sok darabos kerti szerszámkészlet gyerekeknek.
Tömeg: 0,8 kg

Cikksz. 112 875
EAN sz. 400 371 804 3792



AL-KO MINIMOWER

Gyerekfűnyíró fűgyűjtővel és fűnyíróhanggal.
Tömeg: 1 kg

Cikksz. 112 733
EAN sz. 400 371 804 1309

AL-KO MINI HÓKOTRÓ

Gyermek hólapát téli játékhoz.
Tömeg: 0,3 kg
Hossz: 70 cm

Cikksz. 112 878
EAN sz. 400 371 804 3808





Ábra: © drubig-photo / Fotolia

AL-KO KIDTRAC

Pedálos traktor felnyitható motorháztetővel.

Tömeg: 6,5 kg

Cikksz. 112 877

EAN sz. 400 371 804 3822



AL-KO KIDTRAC UTÁNFUTÓ

Utánfutó AL-KO KidTrac traktorhoz.

Tömeg: 1,5 kg

Cikksz. 112 876

EAN sz. 400 371 804 3815



AL-KO MINITRAC

Traktor felnyitható tetővel. Tömeg: 4,0 kg

Cikksz. 112 734

EAN sz. 400 371 804 1316



MŰSZAKI ADATOK

Megnevezés	Cikksz.	Oldal	Hangnyomás szint mérése LpA [dB(A)]	Hangteljesítmény szint mérése LwA [dB(A)]	Hangteljesítmény szint garantált LwA [dB(A)]	Bizonytalansági tényező KpA [dB(A)]	Rezgési ahw érték (m/s ²)	K érték (m/s ²)
⇒ EASY FLEX akkumulátor								
Lombfűjő LB 2060	113537	16	74	85	88	3	2	0,5
Sövényvágó HT 2050	113536	16	90	84,5	87	2,5	1,5	1,5
Szegélynyíró GT 2025	113535	62	73,8	94	96	2	2,5	2,5
Ágvágó CSA 2020	113538	17	72	86	92	3	2,5	1,5
Magas sövényvágó HTA 2050	113539	17	80	91	93	2	2,5	1,5
Fűnyíró 34.8 Li	113540	31	77	90	93	3	3,4	1,5
Ágvágó HS 2015	113625	18	84	95	98	3	11,76	1,5
⇒ ENERGY FLEX akkumulátor								
Lombfűjő LB 4060	113610	22	79,5	95,5	96	3	2	1,5
Talajlazító SF 4036	113574	58	82	90	96	6	5	1,5
Hómaró ST 4048	113591	22	77	87	90	3	5	1,5
Sövényvágó HT 4055	113609	22	64,2	84,2	87	3	2,5	1,5
Láncfűrész CS 4030	113616	78	87	98,5	101	2,5	2,1 / 2,4	2
Szegélynyíró GT 4030	113608	62	70,6	90,6	96	3	2,5	1,5
Fűnyíró								
Moweo 3.85 Li	113278	30	85	95	96	1	8	1
Moweo 42.5 Li	119705	31	79,9	91,4	92	0,8	<2,5	1,5
Moweo 46.5 Li	119706	31	80	90,4	91	0,6	<2,5	1,5
Moweo 46.5 Li SP	119707	31	80	90,4	91	0,6	<2,5	1,5
⇒ Multitool								
GTA 4030	113614	65	81	93	96	3	≤2,5	1,5
BCA 4030	113615	65	80	93	96	3	≤4,4	1,5
CSA 4020	113612	65	73	87	93	3	≤2,5	1,5
HTA 4045	113613	65	81	92	94	2	≤2,5	1,5
⇒ Fűnyíró robotok								
Robolinho® 110	119781	29	–	63	65	–	–	–
Robolinho® 500 E	119781	29	–	59	60	–	–	–
Robolinho® 500 I	119834	29	–	58	60	–	–	–
⇒ Fűnyírók								
Classic 4.25 P-B	119609	33	86	95	96	2	6	2
Classic 4.65 P-B	119610	33	86	95	96	2	6	2
Classic 4.65 SP-B	119611	33	86	95	96	2	6	2
Classic 4.65 SP-B Plus	119612	35	86	95	96	2	6	2
Classic 5.15 SP-B Plus	119613	35	88	96	98	2	6	2
Classic 5.15 VS-B Plus	119709	35	88	96	98	2	6	2
Highline 42.8 P-A	119839	36	86	95	96	2	6	2
Highline 42.8 SP-A	119840	36	86	95	96	2	6	2
Highline 46.8 P-A	119841	37	86	95	96	2	6	2
Highline 46.8 SP-A	119842	37	86	95	96	2	6	2
Highline 51.8 SP-A	119843	37	88	96	98	2	6	2
Highline 475 SP	119620	42	86	95	96	2	6	2
Highline 477 VS	119768	43	86	95	96	2	6	2
Highline 527 SP	119769	43	88	96	98	2	6	2
Highline 527 VS	119770	43	88	96	98	2	6	2

Megnevezés	Cikksz.	Oldal	Hangnyomás szint mérése LpA [dB(A)]	Hangteljesítmény szint mérése LwA [dB(A)]	Hangteljesítmény szint garantált LwA [dB(A)]	Bizonytalansági tényező KpA [dB(A)]	rezgési ahw érték (m/s ²)	K érték (m/s ²)
⇒ Fűnyírók								
Highline 46.8 SPI	119844	45	86	96	96	2	6	2
Highline 528 VSI	119845	45	88	96	98	2	6	2
Silver 468 P-A BIO	119836	47	86	95	96	2	6	2
Silver 468 SP-A BIO	119835	47	86	95	96	2	6	2
Classic 3.22 SE	112805	49	84	94	96	2	6	1
Classic 3.82 SE	112856	49	84	94	96	2	6	1
34 E Comfort	112857	51	80	88	90	2	8	1
40 E Comfort	112858	51	84	92	94	2	8	1
46.4 Comfort	113103	51	85	94	95	2	6	2
⇒ Homlokgerendás fűnyírók								
BM 870 III	112871	55	86	95	97	2	15,01	6,01
BM 875 III	113617	55	85	95	97	2	16,07	6,43
⇒ Talajlazítók								
Basic Care 32.5 VE Classic	113242	58	78	98	99	1	8	1,5
Combi Care 36 E Comfort	113465	59	81	90	94	4	3	1,5
Combi Care 38 E Comfort	112800	59	86	93	99	6	8	1,5
Combi Care 38 P Comfort	112799	59	88	97	99	2	10	1,5
Combi Care 36.8 E Comfort	113573	59	84	92	97	5	6	1,5
⇒ Szegélynyírók								
BC 1000 E	112923	63	80,1	94	96	2,5	4,3	1,5
BC 1200 E	112924	63	80,5	94	96	2,5	4,44	1,5
GTE 350 Classic	112928	63	85,8	94	96	2	3,15	2,5
GTE 450 Comfort	112929	63	85,4	94	96	2	3,15	2,5
GTE 550 Premium	112926	63	83,6	94	96	2	3,15	2,5
⇒ Motoros kaszák								
BC 225 L-S	113618	66	102	110	112	2	7,5	2,25
BC 225 B	113253	66	102	110	112	2	7,5	2,25
BC 4125 II Comfort	112865	67	102	116	119	3	≤ 15	2,25
BC 4125 II-S Comfort	112941	67	102	116	119	3	≤ 15	2,25
BC 4535 II Premium	112752	67	102	113	116	3	≤ 15	2,25
BC 4535 II-S Premium	112940	67	102	113	116	3	≤ 15	2,25
BC 330 MT	112942	68	102	109	113	4	≤ 15	2,25
⇒ Akkus sokoldalú vágók (multicutter)								
Multicutter GS 7,2 Li	113371	71	75	78	79	1	<2,5	1,5
⇒ Sövényvágók								
HT 440 Basic Cut	112679	75	86	99	100	–	2,2	–
HT 550 Safety Cut	112680	75	86	97	98	–	2,9	–
HT 600 Flexible Cut	112681	75	90	103	107	–	4,8	–
HT 700 Flexible Cut	112678	75	94	103	107	–	4,1	–

MŰSZAKI ADATOK

Megnevezés	Cikksz.	Oldal	Hangnyomás szint mérése LpA [dB(A)]	Hangteljesítmény szint mérése LwA [dB(A)]	Hangteljesítmény szint garantált LwA [dB(A)]	Bizonytalansági tényező KpA [dB(A)]	Rezgési ahw érték (m/s ²)	K érték (m/s ²)
⇒ Hengeres és késes sövényvágók								
Easy Crush MH 2800	112854	77	93,9	102	104	2	–	–
Easy Crush LH 2800	112853	77	77,8	87	90	2	–	–
⇒ Elektromos és benzines láncfűrészek								
EKS 2000 / 35	112807	79	96	108	110	3	5,05	1,5
EKS 2400 / 40	112808	79	95	108	110	3	5,95	1,5
EKI 2200 / 40	112809	79	94	108	108	3	5,06	1,5
BKS 3835	113185	81	97,6	108,4	112	3	6,2 / 11,3	1,5
BKS 4040	113186	81	99,5	110,1	113	3	8,5 / 9,0	1,5
BKS 4540	113187	81	99,5	112,4	115	3	8,9 / 10,7	1,5
BKS 2625 T	113355	83	87,3	104,5	108	3	5,8 / 12,1	1,5
BKS 2625 TSB	113474	83	87,3	104,5	108	3	5,8 / 12,1	1,5
⇒ Rönkhasítók								
LSH 4	113599	85	–	86	88	2	–	–
LSH 6	113600	85	–	86	88	2	–	–
KHS 5204	113251	85	–	85	88	2	–	–
LSV 6	113601	87	–	86	88	2	–	–
LSV 7	113602	87	–	86	88	2	–	–
LSV 8	113603	87	–	86	88	2	–	–
⇒ Motoros kapák								
MH 350-4	112644	89	77	92	93	1	5,5	–
MH 4005	113255	89	78,9	91,9	93	1,1	8,6	4,3
MH 5007 R	113620	89	83	92	93	1	7,2	3,6
MH 5065 R	113276	89	–	–	–	–	13,18	5,27
⇒ Generátorok								
AL-KO 2000i	130933	91	–	84	86	–	–	–
AL-KO 2500-C	130930	91	–	93	95	–	–	–
AL-KO 3500-C	130931	91	–	94	96	–	–	–
AL-KO 6500-C	130932	91	–	95	97	–	–	–
⇒ Hómarók								
ST 4048 (akku)	113591	92	77	87	90	3	5	1,5
SnowLine 46 E	112932	92	87	95	97	2	3	2
SnowLine 55 E	113096	93	91	100	102	2	4	2
SnowLine 560 II	112933	93	91	100	102	2	6	2
SnowLine 620 E II	112935	93	92	101	103	2	4,5	1,5
SnowLine 700 E	112931	93	94	103	105	2	6	2
SnowLine 760 TE	112930	93	94	104	106	2	6	2
⇒ Fűnyírótraktor								
T13-93.8 HD-A	119865	53	90	99	100	2	4	2





AL-KO VÍZTECHNIKA

A MEGFELELŐ SZIVATTYÚ

AZ ADOTT ALKALMAZÁSHOZ



VÍZTELENÍTÉS

- | Vízet szeretne vételezni tóból, patakából vagy tartályból?
- | Úszómedencét vagy esővíz tárolót kíván ki- vagy átszivattyúzni?
- | Gyors segítséget szeretne pl. egy árvíznél a pincék kiszivattyúzásához, víztelenítéséhez?

Válasszon **merülőszivattyúink közül**, amelyek sokoldalúan használhatók tiszta vagy erősen szennyezett közegű „víz alatti” feladatokhoz.

ÖNTÖZÉS

- | Szeretné a kertje öntözéséhez szükséges vizet egészen kényelmesen egy kútból, tóból vagy ciszternából vételezni?
- | Szeretne gondtalanul felfrissülni a kerti zuhany alatt?
- | Tiszta vizet kíván nagyobb távolságba szállítani, magas nyomással?

Kerti-, búvár- és benzinmotoros szivattyúink valódi segítőtársként ideális választást jelentenek mindezen feladatok elvégzéséhez.

HÁZI VÍZELLÁTÁS

- | Kútja vagy ciszternája van, és ezekből kívánja kedvező áron megoldani a használati víz ellátást?
- | Szeretné növelni a nyomást a saját vízvezetékrendszerében?
- | Egyszerűen és automatikusan szeretné öntözni a kertjét?

Pontosan ilyen feladatokhoz terveztük **házi vízműveinket és házi vízellátó automatáinkat**, amelyek a vizet automatikusan és állandó nyomással szállítják.

AZ UTOLSÓ CSEPPIG

TISZTAVIZES MERÜLŐSZIVATTYÚK, FELÜLETSZÍVÁS FUNKCIÓVAL

UNIVERZÁLIS MÉRET

Az univerzális csatlakozóidomnak köszönhetően minden kereskedelemben kapható méretű tömlő csatlakoztatható hozzá. A szivattyú felső részének kiömlőnyílása az optimális hűtésről is gondoskodik felületszívás üzemmódban.



OPTIMÁLIS SZINTSZABÁLYOZÁS

A szabadon állítható szintkapcsolóval gyorsan beállíthatók a szivattyú be- és kikapcsolási pontjai különböző szintmagasságokban.

Motor / teljesítmény

Max. szállítási magasság

Max. szállított mennyiség

Max. merülési mélység

Felületszívás:

Szivattyúkimenet Ø

Tömeg kb.

Kábelhossz

Cikksz.

EAN sz.

PVC tömlő 6 m, 1 ¼"



SZIVATTYÚZÁS MESTERFOKON

A DS merülőszivattyú modellek a választás szabadságát kínálják. Az állítható szivattyútartó baknak és a nagyméretű beömlőnyílásoknak köszönhetően ugyanis egyaránt tudunk nagy vízmennyiséget szivattyúzni, valamint felületszívást végezni, kb. 3 mm felületszintig.

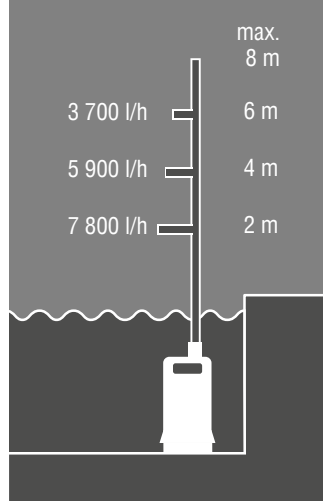

+ Különösen alacsony felületszívás

+ Nagy teljesítmény és alacsony felületszívás

+ Keskeny aknába, alacsony felületszívás



SUB 6500 Classic	SUB 10000 DS Comfort	SUB 12000 DS Comfort	SUB 13000 DS Premium
250 Watt	450 Watt	550 Watt	650 Watt
6 m	7 m	8 m	8 m
6 500 l/h	8 000 l/h	9 500 l/h	10 500 l/h
5 m	5 m	5 m	5 m
25 mm	3 mm	3 mm	3 mm
G 1 ¼" (41,9 mm)	G 1 ¼" (41,9 mm)	G 1 ¼" (41,9 mm)	G 1 ¼" (41,9 mm)
4 kg	5,5 kg	5,8 kg	6 kg
10 m	10 m	10 m	10 m
112 820	112 823	112 824	112 829
400 371 804 2672	400 371 804 2702	400 371 804 2719	400 371 804 2764
110 135 / 400 371 801 5553	110 135 / 400 371 801 5553	110 135 / 400 371 801 5553	110 135 / 400 371 801 5553

IGÉNY SZERINT BEÁLLÍTHATÓ

Beépített szintkapcsolója révén a SUB 13000 DS ideális szűk aknában való használathoz. Az automata üzemmód és a manuális üzemmód között kényelmesen átkapcsolhatunk. A kapcsolási állapotok rendkívül kényelmesen, igény szerint beállíthatók.

AZ ÖN ELŐNYEI

- | Strapabíró, praktikus és nagy teljesítményű
- | Felületszívás 3 mm-ig
- | Akár 10 500 l/óra szállítási teljesítmény
- | Ideális medencék, ciszternák, kutak vagy elárasztott pincék vízének szivattyúzásához

MEGBÍZHATÓ PARTNER

COMFORT ÉS CLASSIC SZENNYVÍZ-SZIVATTYÚK

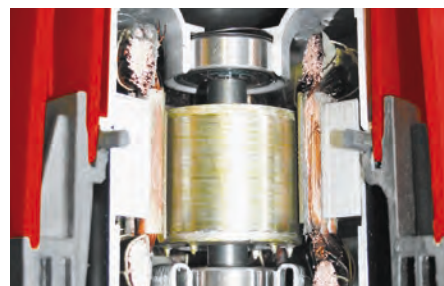

HOSSZÚ ÉLETTARTAM

Karbantartásmentes motor; az AL-KO szennyvízszivattyúk hosszú élettartamát a motor rozsdamentes acél tengelyének különleges kezelése és az üvegszál erősítésű polipropilén ház garantálja.

UNIVERZÁLIS CSATLAKOZÓKÖNYÖK

Az AL-KO szennyvízszivattyúk komplett felszereltsége a 90°-ban szabadon elfordítható könyökcsatlakozót is tartalmazza, amelynek használatával elkerülhető a nyomótömlő megtörése. A mellékelt kombinált csőcsatlakozó a különböző tömlőméretekhez igazodik.

Motor / teljesítmény	
Max. szállítási magasság	
Max. szállított mennyiség	
Max. merülési mélység	
Max. szemcseméret	
Szivattyúkimenet Ø	
Tömeg kb.	
Kábelhossz	
Cikksz.	
EAN sz.	
PVC tömlő 6 m	



30 MM SZEMCSEMÉRETIG

A Drain modellek a nagy szívónyílásnak köszönhetően könnyedén és egyenletesen szivattyúzzák a szennyezőanyagot vagy lebegő részecskéket tartalmazó vizet is, legfeljebb 30 mm szemcseméretig.

MAX. 12 000 l/óra

Szivattyútól függően a Drain típusok szállítási teljesítménye 7 000-12 000 l/óra, maximális szállítási magasságuk 10 méter. A működési értékek tiszta vízre és szennyvízre is érvényesek.

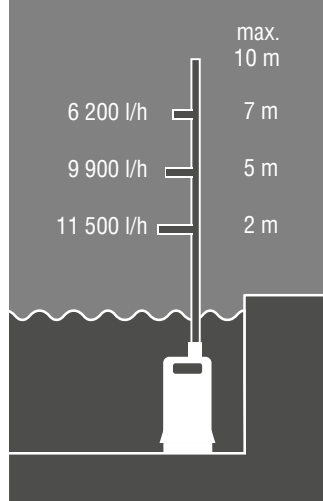

Kompakt és megbízható

Erő és praktikum

Teljesítmény a rendkívüli feladatokhoz is

Erőteljes és szilárd kivitel, teljesítménytartalékkal



DRAIN 7000 Classic	DRAIN 7500 Classic	DRAIN 10000 Comfort	DRAIN 12000 Comfort
350 Watt	450 Watt	650 Watt	850 Watt
6 m	6 m	8 m	10 m
7 000 l/h	7 500 l/h	10 000 l/h	12 000 l/h
5 m	5 m	5 m	5 m
30 mm	30 mm	30 mm	30 mm
G 1 ¼" (41,9 mm)	G 1 ¼" (41,9 mm)	G 1 ¼" (41,9 mm)	G 1 ¼" (41,9 mm)
4,4 kg	4,4 kg	5,7 kg	6,9 kg
10 m	10 m	10 m	10 m
112 821	112 822	112 825	112 826
400 371 804 2689	400 371 804 2696	400 371 804 2726	400 371 804 2733
110 135 / 400 371 801 5553	110 135 / 400 371 801 5553	106 979 / 400 371 801 4457	106 979 / 400 371 801 4457

AZ ÖN ELŐNYEI

- I Nagy teljesítmény és megbízhatóság
- I Akár 12 000 l/óra szállítási teljesítmény
- I Garantált folyadékcsatlakozás a Vortex járókerék-geometriának köszönhetően
- I Univerzális könyökcsatlakozó tartozék

STRAPABÍRÓ ERŐGÉPEK

NAGY TELJESÍTMÉNYŰ SZENNYVÍZSZIVATTYÚK NEMESACÉL KIVITELBEN



TARTÓSAN MEGBÍZHATÓ

A négyyszeresen tömített strapabíró kivitelnek, valamint a rozsdamentes anyagok használatának köszönhetően az AL-KO szennyvízszivattyúk kiválóan megfelelnek az extrém igényeknek is. A gyártási mód hosszú élettartamot garantál.

TÖKÉLETES FELSZERELTSÉG

Az AL-KO szennyvízszivattyúk minden adottsággal rendelkeznek a zökkenőmentes működéshez: úszókapcsolóval az automatikus be- és kikapcsoláshoz, 90°-os könyökcsatlakozóval, valamint a szokásos tömlőméretekhez használható kombinált csőcsatlakozóval.



EXTRÉM HELYZETEKHEZ

A különleges Vortex járókerék-geometriának köszönhetően a DRAIN 20000 HD modell erősen szennyezett, akár 38 mm szemcseméretű és 5% lebegőanyag-tartalmú vízzel is könnyedén elbánik – ideális választást jelent például elárasztott munkagödörök vagy helyiségek víztelenítéséhez árvíz esetén.

STRAPABÍRÓ MERÜLŐSZIVATTYÚ

Akár 20 000 l/óra szállítási mennyiségükkel és 38 mm-es maximális szemcseméretükkel az AL-KO szennyvízszivattyúi rendkívül nagy teljesítményűek. Ráadásul tartós korrózióvédelmet élveznek króm-nikkel acél vagy műanyag szivattyúházuk, illetve króm-nikkel-acél motortengelyük révén.

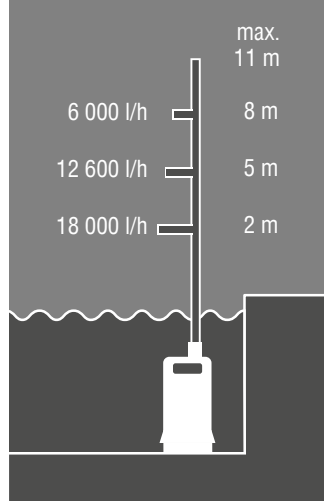

+ Szennyvízhez

+ Erőteljes, különleges tömítéssel

+ 38 mm szemcseméretig szállítja a lebegő szennyeződéseket



	DRAIN 10000 INOX	DRAIN 15000 InOX	DRAIN 20000 HD
Motor / teljesítmény	750 Watt	1 100 Watt	1 300 Watt
Max. szállítási magasság	9 m	11 m	10 m
Max. szállított mennyiség	10 000 l/h	15 000 l/h	20 000 l/h
Max. merülési mélység	7 m	7 m	7 m
Max. szemcseméret	30 mm	30 mm	38 mm
Szivattyúkimenet Ø	G 1 ¼" (41,9 mm)	G 1 ¼" (41,9 mm)	G 2" (59,61 mm)
Tömeg kb.	6,7 kg	6,8 kg	8,0 kg
Kábelhossz	10 m	10 m	10 m
Cikksz.	112 827	112 828	112 836
EAN sz.	400 371 804 2740	400 371 804 2757	400 371 804 2832
PVC tömlő 6 m	110 135 / 400 371 801 5553	106 979 / 400 371 801 4457	106 979 / 400 371 801 4457

AZ ÖN ELŐNYEI

- | Akár 20 000 l/óra szállítási teljesítmény
- | A különleges járókerék-technológiának köszönhetően rendkívüli igénybevételre is alkalmas
- | Optimális korrózióvédelem a hosszú élettartamhoz
- | Többszörös tömítés, kiegészítő V-tömítéssel

NEM FÉL A PISZKOS DOLGOKTÓL...

KOMBINÁLT UNIVERZÁLIS MERÜLŐSZIVATTYÚK MINDEN VÍZHEZ ÉS VÍZTELENÍTÉSI MÓDHOZ



MEGBÍZHATÓ MINDENT TUDÓ

Az AL-KO TWIN merülőszivattyúk tartóbakja egyszerűen beállítható, így a szenny- és tisztavizes szivattyúk összes előnyét egyetlen gépben biztosítják – kihajtott szivattyú láb esetén a szennyezett víz kiszivattyúzható, felületszívás üzemmódban a maradék víz eltávolítható.

MINDEN SZINTEN

A beépített szintkapcsolóval kényelmesen beállítható a vízmagasság automata üzemmódban, manuális üzemben választhatóan felületszívás is lehetséges.



NEMES BELSŐ ÉRTÉKEK

Az AL-KO merülőszivattyúk különösen hosszú élettartamát és megbízhatóságát strapabíró rozsdamentes acél tengely, karbantartásmentes golyóscsapágy, ellenálló háromlépcsős tömítés és masszív ház garantálja.

VÍZTELENÍTÉS GYORSAN ÉS EGYSZERŰEN

Az AL-KO merülőszivattyúk erőssége az akár 15 000 l/óra szállítási teljesítmény és a sokoldalú használat. Ezekkel a szivattyúkkal akár nagyobb mennyiségű szennyezett víz is pillanatok alatt eltávolítható.

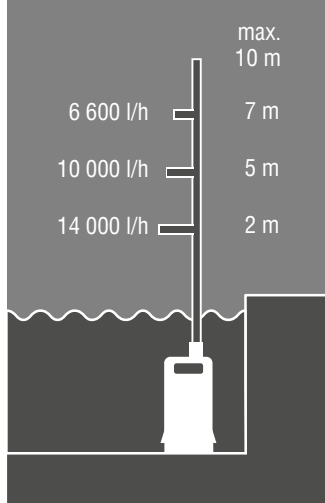

Tiszta vízhez és szennyvízhez



szűk aknákhhoz; nagy teljesítménnyel



COMBI RENDSZER MINDEN ESHETŐSÉGRE

A szabadalmaztatott Twin Combi System rendszernek köszönhetően a kombinált többcélú merülőszivattyúk nemcsak a szennyvizet szállítják el könnyedén, hanem az elárasztott felületeket vagy helyiségeket is leszívják felületszívással.

	TWIN 11000 Premium	TWIN 14000 Premium
Motor / teljesítmény	850 Watt	1 000 Watt
Max. szállítási magasság	10 m	10 m
Max. szállított mennyiség	13 500 l/h	15 000 l/h
Max. merülési mélység	7 m	7 m
Felületszívás	8 mm	8 mm
Max. szemcseméret	20 mm	30 mm
Szivattyúkimenet Ø	G 1 ½" (47,8 mm)	G 1 ½" (47,8 mm)
Tömeg kb.	7,2 kg	8,2 kg
Kábelhossz	10 m	10 m
Cikksz.	112 830	112 831
EAN sz.	400 371 804 2771	400 371 804 2788
PVC tömlő 6 m, 1 ½ "	106 979 / 400 371 801 4457	106 979 / 400 371 801 4457

AZ ÖN ELŐNYEI

- | Egyszerűen beállítható szivattyúláb, szennyvízről tisztavíz üzemre történő átállításhoz
- | A beépített szintkapcsolónak köszönhetően ideális a szűk aknában való használathoz (TWIN 14000)

„SZAKEMBEREK” MINDEN ESETRE KOMPAKT BÚVÁR- ÉS MÉLYKÚT SZIVATTYÚK

SOKOLDALÚ HASZNÁLHATÓSÁG

Az AL-KO búvárszivattyúk egy gépben egyesítik a kerti és merülőszivattyúk előnyeit. Épp úgy alkalmasak egyszerű gyeplocsolásra, mint bonyolult öntözőrendszerekhez, vagy Hydrocontrol használatával automatikus házi vízellátásra.

MAGAS NYOMÁS

A nagy teljesítményű, többfokozatú szivattyú-járókerekeknek köszönhetően a nagynyomású búvárszivattyúk magas nyomással emelik a fel a vizet, így sokféle öntözőrendszerhez jelentenek ideális választást.

ROBUSZTUS ÉS MEGBÍZHATÓ

Korróziómentes anyagok, például nemesacél és karbantartásmentes szerkezetrészek garantálják a szivattyúk zavartalan működését. Az egyedülálló, négyszeres tömítőrendszer, amely a magas nyomású területen axiális kerámiatömítésből és a motor háromszoros tengelytömítéséből áll, hatékonyan védi működés közben a hajtást és az elektronikát a beható víz ellen.



NYERS TELJESÍTMÉNY

A búvárszivattyúk 3 vagy 4 fokozatú hidraulikája megbízhatóan magas nyomást szavatol, vagy akár 40 m-re felemeli a vizet.



KETTŐ AZ EGYBEN

A búvár- és mélykút szivattyúk egy gépben egyesítik a kerti és merülőszivattyúk előnyeit. Állandó magas nyomás és csendes víz alatti működés mellett akár 6 300 l/óra szállítási teljesítményre is képesek.



Közvetlen öntözésre



Magas nyomás és nagy szállítási teljesítmény



Ideálisan használható mély kutaknál, Ø 98,5 mm



	Búvárszivattyúk DIVE 5500/3	Búvárszivattyúk DIVE 6300/4	Mélykút szivattyúk TBP 6000/7
Motor / teljesítmény	800 Watt	1 000 Watt	1 000 Watt
Max. szállítási magasság / nyomás	30 m / 3.0 bar	40 m/4,0 bar	55 m / 5.5 bar
Max. szállított mennyiség	5 500 l/h	6 300 l/h	6 000 l/h
Szivattyú-járókerék	3 lépcsős	4 lépcsős	7 lépcsős
Max. merülési mélység	7 m	7 m	10 m
Max. szemcseméret	0,5 mm	0,5 mm	0,5 mm
Szivattyúkimenet Ø	G 1" (33,3 mm)	G 1" (33,3 mm)	G 1" (33,3 mm)
Tömeg kb.	9,5 kg	10 kg	11 kg
Kábelhossz	10 m	10 m	15 m
Cikksz.	113 036	113 037	113 470
EAN sz.	400 371 804 6809	400 371 804 6816	400 371 805 6556

Hydrocontrol

2 db G 1"-os külső menettel

Cikksz. 112 478

EAN sz. 400 371 803 6299

AZ ÖN ELŐNYEI

- | Nagy szállítási teljesítmény, magas nyomáson
- | Többfokozatú hidraulika
- | Akár 40 méteres szállítási magasság
- | Karbantartásmentes motorok hővédő kapcsolóval
- | Különlegesen csendes a víz alatti működés következtében

MINDEN KERTBŐL OÁZIST VARÁZSOL

AL-KO KERTI SZIVATTYÚK



MAGAS HATÁSFOK, HALK ÜZEM

A nagy nyomású ötlépcsős szállítórendszer 30%-nál is magasabb hatásfokának köszönhetően a Jet 6000/5 Premium kerti szivattyú nemcsak bámulatosan hatékony, hanem 73 db(A) zajszintjével kellemesen csendesnek is számít.

TELJESKÖRŰ VÉDELEM

A beépített szárazon futás elleni védelem hatékonyan védi a szivattyút a víz kimaradásakor fellépő károk ellen. A könnyen tisztítható XXL szűrő optimális védelmet biztosít a szennyeződések ellen.

TELEPÍTÉS PILLANATOK ALATT

A szűrőbe épített visszacsapószelepek köszönhetően az AL-KO kerti szivattyúk különösen gyorsan szívják fel a vizet és egyszerűen üzembe helyezhetők.



EGYSZERŰ KEZELÉS

A mellékelt szűrőkulccsal pillanatok alatt felnyitható a szűrőfedél, illetve lecsavarozható a feltöltéshez és leürítéshez használt összes csavar.

SOK VÍZ, KEVÉS ZAJ

A Jet 6000/5 kerti szivattyú akár a rendkívüli 6 bar (60 méter) nyomásra is képes, maximális szállítási teljesítménye 6 000 l/óra. Üzemi zajszintje legfeljebb 73 db(A), így a kerti pihenés locsolás közben is élvezetet nyújthat.

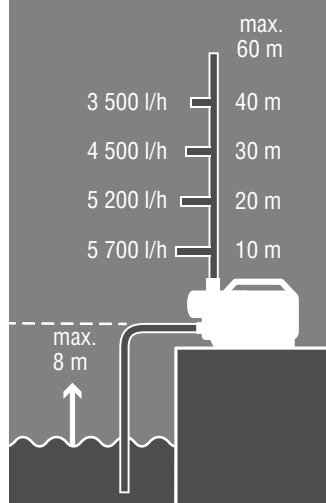

STRAPABÍRÓ ÉS KARBANTARTÁSMENTES

Az AL-KO kerti szivattyúk háza választhatóan rozsdamentes acél (Inox) vagy üvegszál erősítésű műanyag. Az anyagválasztás miatt a szivattyúk rendkívül strapabírók és hosszú élettartamúak. A csatlakozó csavarszerelvény sárgaréz betétei biztos csatlakozást garantálnak a hagyományos G 1" menetekhez.

AZ ÖN ELŐNYEI

- I Nagy nyomás és szállítási teljesítmény
- I Könnyen tisztítható XXL szűrő
- I Beépített szárazon futás elleni védelem
- I Megbízható, halk üzem
- I Különösen energiatakarékos

KERTI ÖNTÖZÉS, NAGY TELJESÍTMÉNNYEL

KERTI SZIVATTYÚK AL-KO

+ Jó ár/érték arány mobil öntözéshez

+ Mobil és kompakt, rozsdamentes acél szivattyúház

+ Strapabíró és nagy teljesítményű

+ Strapabíró és nagy teljesítményű, rozsdamentes acél szivattyúház



	Jet 3000 Classic	Jet 3000 INOX Classic	Jet 3500 Classic	Jet 3500 INOX Classic
Motor / teljesítmény	650 Watt	650 Watt	850 Watt	850 Watt
Max. szállítási magasság	35 m	35 m	38 m	38 m
Max. szállított mennyiség	3 100 l/h	3 100 l/h	3 400 l/h	3 400 l/h
Max. szívómélység	8 m	8 m	8 m	8 m
Szivattyú-járókerék	1 lépcsős	1 lépcsős	1 lépcsős	1 lépcsős
Szívó-nyomó vezeték Ø	G 1" (33,3 mm)	G 1" (33,3 mm)	G 1" (33,3 mm)	G 1" (33,3 mm)
Tömeg kb.	6,4 kg	6,3 kg	6,9 kg	6,8 kg
Cikksz.	112 837	112 838	112 839	112 840
EAN sz.	400 371 804 2849	400 371 804 2856	400 371 804 2863	400 371 804 2870
Szűrőbetét / előszűrő	110 157 / 400 371 801 5768	110 157 / 400 371 801 5768	110 157 / 400 371 801 5768	110 157 / 400 371 801 5768



Kerti szivattyú előszűrő 100/1"

Véd a homoktól és egyéb lebegő anyagoktól. Két darab 1" / 1" és egy darab 1"/¼" menetes csatlakozóval.

Cikksz. 110 157 EAN sz. 400 371 801 5768

Szűrőbetét 100/1"-hoz

Műanyag, mosható, 60 mikronos, homokhoz és szilárd anyagokhoz, JET + HW modellekhez.

Cikksz. 110 166 EAN sz. 400 371 801 5850

ÖNFELSZÍVÓ

Kút, ciszterna vagy esővíztároló – az AL-KO kerti szivattyúk a beépített Jet-rendszer segítségével a vizet a lehető legrövidebb idő alatt gond nélkül felszívják. Ennek köszönhetően mindig gyorsan használatba vehetők.



Flow Control System és beépített XXL szűrő



Jet 4000 Comfort

1 000 Watt

45 m

4 000 l/h

8 m

1 lépcsős

G 1" (33,3 mm)

10,8 kg

112 841

400 371 804 2887

112 549 /
400 371 803 7562



Flow Control System és beépített XXL szűrő



Jet 5000 Comfort

1 300 Watt

50 m

4 500 l/h

8 m

1 lépcsős

G 1" (33,3 mm)

11 kg

112 842

400 371 804 2894

112 549 /
400 371 803 7562



Különösen energiatakarékos



Jet 4000/3 Premium

900 Watt

35 m

5 500 l/h

8 m

3 lépcsős

G 1" (33,3 mm)

11,5 kg

112 843

400 371 804 2900

112 549 /
400 371 803 7562



Rendkívül halk és nagy teljesítményű



Jet 6000/5 Premium

1 400 Watt

60 m

6 000 l/h

8 m

5 lépcsős

G 1" (33,3 mm)

13,9 kg

112 844

400 371 804 2917

112 549 /
400 371 803 7562

További műszaki adatok a 126/127. oldalon és a www.al-ko.com/garden oldalon található.



**Szivókészlet
rézcsatlakozókkal (7 m)
G 1" (33,3 mm)**

Cikksz. 110 795

EAN sz. 400 371 802 5293

AZ ÖN ELŐNYEI

- I Erőteljes, megbízható és energiatakarékos
- I Egyszerű üzembe helyezés
- I Könnyen tisztítható XXL szűrő, beépített szárazon futás elleni védelem és Flow Control rendszer (Comfort/Premium típusoknál)
- I Rozsdamentes acél (inox) kivitel

MINDIG VAN NYOMÁS

AL-KO HÁZI VÍZMŰVEK

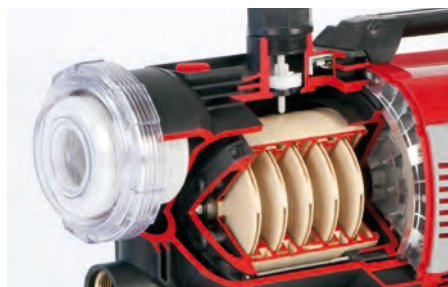

HATÉKONY ÉS TAKARÉKOS

30% feletti hatásfokával a HW 6000 FMS rendkívül hatékony és energiatakarékos. Az energiafelhasználás ráadásul további 15%-kal csökkenthető az energiatakarékos **Eco Mode** üzemmód bekapcsolásával.



MINDIG MINDEN SZEM ELŐTT

A **Flow Measurement** rendszernek köszönhetően a digitális kijelző minden üzemállapotot megjelenít, így a szállítási teljesítményt is. Ezért a pillanatnyi üzemállapot mindig leolvasható, szükség esetén egyszerűen módosítható.



MEGLEPŐEN HALK

Akár a házba, akár pincébe telepítve, a HW 6000 FMS Premium házi vízmű állandó nyomást szolgáltat és automatikusan bekapcsol vízvételzésnél – a maximális zajkibocsátása pedig 73 dB(A), ami rendkívül halk üzemet jelent.

TELJESÍTMÉNY MINDEN SZINTEN

A HW 6000 FMS ötlépcsős hidraulikája 6 000 l/óra maximális szállítási teljesítményre képes. A gép működését intelligens, elektronikus vezérlés felügyeli, ami a beépített szárazon futás elleni védelemmel együtt a szivattyú hosszú élettartamát garantálja.

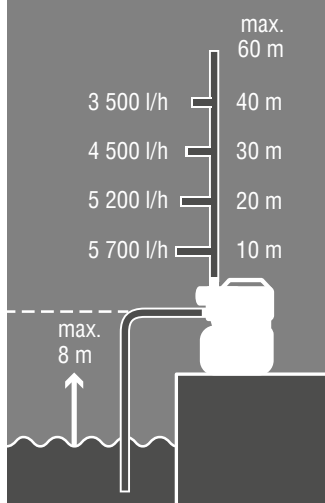

EGYSZERŰEN INTELLIGENS VEZÉRLÉS

Az intelligens, elektronikus vezérlés és a **Flow Control System** folyamatosan felügyeli a házi vízmű működését, így ideális védelmet biztosít szárazon futás ellen. Ha a víz kimaradna, a szivattyú azonnal lekapcsol, így nem forrósodik fel.

AZ ÖN ELŐNYEI

- | 1- vagy 5 lépcsős szivattyútechnológia
- | Rozsdamentes acél nyomástartó tartály és XXL szűrő
- | Beépített szárazon futás elleni védelem
- | Elektronikus tartálynomás-felügyelet
- | Flow Measurement System gazdaságos Eco Mode üzemmóddal
- | Megbízható, halk üzem

MEGBÍZHATÓ ÉS HOSSZÚ ÉLETTARTAMÚ AL-KO HÁZI VÍZMŰVEK



komplett és
működéskész



Rozsdamentes acél
szivattyúházzal



Nagyobb teljesítmény
nemesacél
szivattyúházzal



	HW 3000 Classic	HW 3000 INOX Classic	HW 3500 INOX Classic
Motor / teljesítmény	650 Watt	650 Watt	850 Watt
Max. szállítási magasság / nyomás*	35 m / 3,5 bar	35 m / 3,5 bar	38m / 3.8 bar
Max. szállított mennyiség	3 100 l/h	3 100 l/h	3 400 l/h
Max. szívómélység	8 m	8 m	8 m
Be-/kikapcsoló nyomás	1,5 bar / 2,8 bar	1,5 bar / 2,8 bar	1,5 bar / 2,8 bar
Szivattyú-járókerék	1 lépcsős	1 lépcsős	1 lépcsős
Szívó-nyomó vezeték Ø	G 1" (33,3 mm)	G 1" (33,3 mm)	G 1" (33,3 mm)
Tartálytérfogat	17 l	17 l	17 l
Tömeg kb.	11 kg	10,8 kg	11,5 kg
Cikksz.	112 845	112 846	112 848
EAN sz.	400 371 804 2924	400 371 804 2931	400 371 804 2955
Szűrőbetét / Előszűrő	110 156 / 400 371 801 5751	110 156 / 400 371 801 5751	110 156 / 400 371 801 5751



Házi vízmű előszűrő 250/1"

Két darab 1"/1"-os és egy darab 1"/3/4"-os menetes csatlakozóval, egy darab 1"/1"-os hosszabbítóval és mosható szűrőbetéttel.

Cikksz. 110 156

EAN sz. 400 371 801 5751

Szűrőbetét 250/1"-hoz

Műanyag, mosható,
JET és HW modellekhez.

Cikksz. 110 165

EAN sz. 400 371 801 5843

TISZTA ÜGY

A különösen nagy méretű, beépített XXL szűrő (Comfort és Premium típusoknál) optimálisan védi a szivattyút és a visszacsapószelepet a szennyeződésektől, így megbízható működést garantál.



Könnyen tisztítható XXL szűrővel és Flow Control rendszerrel



HW 4000 FCS Comfort

Könnyen tisztítható XXL szűrővel és Flow Control rendszerrel



HW 4500 FCS Comfort

Elektronikus kijelzővel, XXL szűrővel és Flow Control rendszerrel



HW 5000 FMS Premium

Elektronikus kijelzővel, XXL szűrővel és Flow Control rendszerrel



HW 6000 FMS Premium

HW 4000 FCS Comfort	HW 4500 FCS Comfort	HW 5000 FMS Premium	HW 6000 FMS Premium
1 000 Watt	1 300 Watt	1 300 Watt	1 400 Watt
45 m / 4.5 bar	50 m / 5.0 bar	50 m / 5.0 bar	60 m / 6.0 bar
4 000 l/h	4 500 l/h	4 500 l/h	6 000 l/h
8 m	8 m	8 m	8 m
2,0 bar / 3,5 bar	2,0 bar / 3,8 bar	2,0 bar / 3,8 bar	2,0 bar / 4,0 bar
1 lépcsős	1 lépcsős	1 lépcsős	5 lépcsős
G 1" (33,3 mm)	G 1" (33,3 mm)	G 1" (33,3 mm)	G 1" (33,3 mm)
17 l	17 l	20 l (INOX)	20 l (INOX)
17,9 kg	18 kg	17,5 kg	20,8 kg
112 849	112 850	112 851	112 852
400 371 804 2962	400 371 804 2979	400 371 804 2986	400 371 804 2993
112 549 / 400 371 803 7562	112 549 / 400 371 803 7562	112 549 / 400 371 803 7562	112 549 / 400 371 803 7562

További műszaki adatok a 126/127. oldalon és a www.al-ko.com/garden oldalon található.
* A valós szállítási magasságot a kikapcsolási nyomás határozza meg.



**Szivókészlet
rézcsatlakozókkal (7 m)
G 1" (33,3 mm)**
Cikksz. 110 795
EAN sz. 400 371 802 5293

AZ ÖN ELŐNYEI

- l Rendkívül egyszerű telepítés
- l Megbízható, halk üzem
- l Beépített XXL szűrő (Comfort és Premium típusoknál)
- l Kompakt házi vízellátó automata átfolyásméréssel

KOMPAKT ÉS ERŐS

PREMIUM ÉS COMFORT HÁZI VÍZELLÁTÓ AUTOMATÁK



MAGAS HATÁSFOK, HALK ÜZEM

A nagy nyomású ötlépcsős szállítórendszer 30%-nál is magasabb hatásfokának köszönhetően a HWA 6000/5 Premium házi vízellátó automata nemcsak bámulatosan hatékony, hanem 71 db(A) zajszintjével kellemesen csendesnek is számít.

TELJESKÖRŰ VÉDELEM

A szárazon futás elleni védelem hatékonyan védi a szivattyút a víz kimaradásakor fellépő károk ellen. A könnyen tisztítható XXL szűrő optimális védelmet biztosít a szennyeződések ellen.



TELEPÍTÉS PILLANATOK ALATT

A szűrőbe épített visszacsapószelepnek köszönhetően az AL-KO házi vízellátó automata különösen gyorsan szívják fel a vizet és egyszerűen üzembe helyezhetők.

EGYSZERŰEN INTELLIGENS VEZÉRLÉS

Az intelligens, elektronikus vezérlés és az **Automatic Control** rendszer folyamatosan felügyeli a házi vízellátó automata működését, így ideális védelmet biztosít szárazon futás ellen. Ha a víz kimaradna, a szivattyú azonnal lekapcsol, így nem forrósodik fel.



FOLYAMATOS NYOMÁS

A kis helyigény mellett a könnyen kezelhető házi vízellátó automatákat állandó nyomásteljesítmény jellemzi – ami különösen a pázsítottövezőknél előnyös.



+ **Teljesen automatikus üzemmód, szolid felszereltség**

+ **Nagy teljesítmény-tartalék, szűrő és szárazonfutás védelem**

+ **Folyamatos nyomás csendes működés mellett**



	HWA 4000 Comfort	HWA 4500 Comfort	HWA 6000/5 Premium
Motor / teljesítmény	1 000 Watt	1 300 Watt	1 400 Watt
Max. szállítási magasság	45 m	50 m	60 m
Max. szállított mennyiség	4 000 l/h	4 500 l/h	6 000 l/h
Max. szívómélység	8 m	8 m	8 m
Lekapcsoló nyomás	4,5 bar	5,0 bar	6,0 bar
Szivattyú-járókerék	1 lépcsős	1 lépcsős	5 lépcsős
Szívó-nyomó vezeték Ø	G 1" (33,3 mm)	G 1" (33,3 mm)	G 1" (33,3 mm)
Tömeg kb.	11,5 kg	11,5 kg	14,8 kg
Cikksz.	113 139	113 140	113 141
EAN sz.	400 371 804 8575	400 371 804 8582	400 371 804 8599
Szűrőbetét / Előszűrő	112 549 / 400 371 803 7562	112 549 / 400 371 803 7562	112 549 / 400 371 803 7562

AZ ÖN ELŐNYEI

- | Kompakt házi vízellátó automata szárazon futás elleni védelemmel és állandó üzemi nyomással
- | Rendkívül egyszerű telepítés
- | Integrált XXL szűrő belső visszacsapószeleppel
- | Megbízható, halk üzem

MINDIG ÉS MINDENÜTT VÍZ

ÁRAMTÓL FÜGGETLEN BENZINMOTOROS SZIVATTYÚK



KI A VÍZZEL!

Az óránként akár 30 000 litert is elérő szállítási teljesítménnyel az AL-KO benzinmotoros szivattyúi tökéletes segítséget jelentenek, ha áram nélkül kell sok vizet szivattyúzni. A kompakt és robusztus építési mód jelenti az erős szállítónyomás garanciáját maximális teljesítmény esetén.



ERŐTELJESEN INDUL ÉS KÖNNYEN INDÍTHATÓ

A könnyen indítható AL-KO négyütemű motorok a felül elhelyezkedő szelepekkel (OHV) kiváló hatásfokúak. Ez megmutatkozik a teljesítményen és az ezzel párhuzamos kedvező energiafogyasztáson.



TARTOZÉKOK

Motor Service Set

az egyszerű olajcseréhez
Cikksz. 106 118 /
EAN sz. 400 371 800 5172



SAE 30 négyütemű motorolaj

0,6 l, Cikksz. 112 888

EAN sz. 400 371 804 3952

ERŐS SZÍVÓERŐ ÉS HORDOZHATÓSÁG

Mindegy, hogy a konyhakert öntözése vagy a félretett vízkészlet kiszivattyúzása a feladat – az AL-KO önfelszívó, benzinmotoros szivattyúi áram nélküli helyen is bármikor használhatók. A szállítványhoz mellékelt szívókészlet a szűrőkosárral együtt nemcsak a szivattyú védelmére szolgál, hanem lehetővé teszi a hosszadalmas tartozékkeresés nélküli, gyors üzembe helyezést is.



MINDEN KÉZNÉL VAN

A tartófogóval (BMP 14000) és a stabil acélcső kerettel (BMP 30000) mindkét modell könnyen szállítható.

+ Szívó-szűrőkosárral és csatlakozókapcsolóval

+ Szívó-szűrőkosárral és csatlakozókapcsolóval



	BMP 14000	BMP 30000
Motor	97 cc	196 cc
Teljesítmény	1,2 kW / 3 600 ford./perc	4,1 kW / 3 600 ford./perc
Max. szállítási magasság	36 m	27 m
Max. szállított mennyiség	14 000 l/h	30 000 l/h
Max. szívómélység	6 m	6 m
Tartálytérfogat	1,4 l	3,6 l
Max. szállítási hőmérséklet	35°C	35°C
Szivattyú be- és kimenet Ø	G 1"	G 2"
Tömeg kb.	13 kg	26 kg
Cikksz.	113 562	113 563
EAN sz.	400 371 805 7621	400 371 805 7638

AZ ÖN ELŐNYEI

- | Mobil és flexibilis öntözés
- | Akár 30 000 l/óra szállítási teljesítmény
- | Áram nélküli működés az erős négyütemű motoroknak köszönhetően
- | Csatlakozókapcsolóval és szűrőkosárral
- | Egyszerű szállíthatóság a tartósegédek segítségével

SZIVATTYÚTARTOZÉKOK

KOMPATIBILIS ÉS MEGBÍZHATÓ



Kerti szivattyú előszűrő 100/1"

Véd a homoktól és egyéb lebegő anyagoktól. Két darab 1"/1" és egy darab 1"/3/4" menetes csatlakozóval.

Cikksz. 110 157

EAN sz. 400 371 801 5768

Szűrőbetét 100/1"-hoz

Műanyag, mosható, 60 mikron, homokhoz és szilárd anyagokhoz, JET + HW modellhez.

Cikksz. 110 166

EAN sz. 400 371 801 5850



Házi vízmű előszűrő 250/1"

Két darab 1"/1"-os és egy darab 1"/3/4"-os menetes csatlakozóval, egy darab 1"/1"-os hosszabbítóval és mosható szűrőbetéttel.

Cikksz. 110 156

EAN sz. 400 371 801 5751

Szűrőbetét 250/1"-hoz

Műanyag, mosható, JET és HW modellhez.

Cikksz. 110 165

EAN sz. 400 371 801 5843



Műanyag szűrőbetét

Minden beépített XXL szűrős szivattyútípushoz.

Cikksz. 112 549

EAN sz. 400 371 803 7562



Hydrocontrol

2 db G 1"-os külső menettel

Cikksz. 112 478

EAN sz. 400 371 803 6299



PVC tömlő (6 m) G 1" (33,3 mm)

Cikksz. 106 980

EAN sz. 400 371 801 4464



Szívóvezeték (4 m) G 3/4" (26,4 mm)

Cikksz. 110005

EAN sz. 400 371 801 4532



PVC tömlő (6 m) G 1 1/4" (41,9 mm)

Cikksz. 110 135

EAN sz. 400 371 801 5553



Szívókészlet rézcsatlakozókkal (7 m) G 1" (33,3 mm)

Cikksz. 110 795

EAN sz. 400 371 802 5293



PVC tömlő (6 m) G 1 1/2" (47,8 mm)

Cikksz. 106 979

EAN sz. 400 371 801 4457

KERTI TAVAK

EGYSZERŰ MÓDSZER A KERT KREATÍV KIALAKÍTÁSÁHOZ

MINT A TERMÉSZETBEN

A speciális színezés és az enyhén csillogó felület olyan kontrasztokat és árnyhatásokat kelt, mint egy életteli tó a természetben. A tómedencéket UV- és fagyálló, 100%-ban újrahasznosítható PE anyagból készítjük.



	T 150	T 250	T 500	T 600	T 1000
Tartalom	140 l	235 l	455 l	590 l	950 l
Mélység kb.	39 cm	49 cm	53 cm	58 cm	65 cm
Vízfelület kb.	0,85 m ²	1,10 m ²	1,75 m ²	2,45 m ²	3,50 m ²
Méretek (H x SZ)	135 x 90 cm	135 x 115 cm	160 x 140 cm	211 x 115 cm	280 x 140 cm
Növényszintek	3	3	2	4	2
Mocsárszóna	nagy biotóp szegély	körben	nagy biotóp szegély	körben	körben
Tömeg kb.	3,0 kg	3,5 kg	7,0 kg	10,0 kg	23,0 kg
Cikksz.	110 418	110 066	110 428	110 171	110 427
EAN sz.	400 371 801 8660	400 371 801 5119	400 371 801 8974	400 371 801 5904	400 371 801 8967



AZ ÖN ELŐNYEI

- | Többfokozatú növényszint és széles mocsárszóna alakítható ki a kerti tájjal való tökéletes átmenethez
- | A fényes, fekete felületnek köszönhetően tökéletesen természetes tavi környezet alakítható ki
- | 100%-ban újrafelhasználható növény- és állatbarát PE anyagból

MŰSZAKI ADATOK

MÉRETEK ÉS ZAJÉRTÉKEK

Megnevezés Terméknév	Cikksz.	Oldal	Hossz [cm]	szélesség [cm]	Magasság [cm]	Szívónyílás magassága [cm]	Kifolyóma- gasság [cm]	Kieresztő magasság könyökido mmal [cm]
			L	B	H	1	2	3
SUB 6500 Classic	112820	103	21,3 *	15,00	27,40	-	4,50	12,00
SUB 10000 DS Comfort	112823	103	18,70	19,00	29,30	-	27,50	37,50
SUB 12000 DS Comfort	112824	103	18,70	19,00	29,30	-	27,50	37,50
SUB 13000 DS Premium	112829	103	22,70	19,00	31,00	-	29,00	39,00
DRAIN 10000 INOX	112827	107	18,50	20,50	32,60	-	7,50	13,90
DRAIN 15000 INOX	112828	107	18,50	20,50	36,60	-	7,50	13,00
DRAIN 20000 HD	112836	107	23,20	23,20	37,40	-	8,00	16,00
DRAIN 7000 Classic	112821	105	21,3 *	15,20	30,8 *	-	6,00	11,00
DRAIN 7500 Classic	112822	105	21,3 *	15,20	30,8 *	-	6,00	11,00
DRAIN 10000 Comfort	112825	105	24,2 *	19,00	35,30	-	5,50	11,00
DRAIN 12000 Comfort	112826	105	23,9 *	19,00	35,30	-	5,50	11,00
TWIN 11000 Premium	112830	109	25,3*	19,30	31,70	-	6,50	12,50
TWIN 14000 Premium	112831	109	29,2 *	19,10	34,40	-	6,50	12,50
DIVE 5500/3	113036	111	17,90	17,90	39,10	-	36,80	46,80
DIVE 6300/4	113037	111	17,90	17,90	41,60	-	39,40	49,40
TBP 6000/7	113470	111	9,85	9,85	72,00	-	72,00	72,00
JET 3000 Classic	112837	114	35,50	19,50	21,50	13,00	18,50	26,50
JET 3000 INOX	112838	114	35,50	19,50	21,50	13,70	19,50	27,50
JET 3500 Classic	112839	114	35,50	19,50	21,50	14,10	19,00	27,00
JET 3500 INOX	112840	114	35,50	19,50	21,50	13,50	19,00	27,00
JET 4000 Comfort	112841	115	47,60	20,80	35,0 *	6,30	27,00	35,00
JET 5000 Comfort	112842	115	47,60	20,80	35,0 *	6,30	27,00	35,00
JET 4000/3 Premium	112843	115	47,60	20,80	35,0 *	6,30	27,00	35,00
JET 6000/5 Premium	112844	115	51,40	20,80	35,0 *	6,30	27,00	35,00
HW 3000 Classic	112845	118	43,50	27,00	50,50	42,50	48,50	56,50
HW 3000 INOX	112846	118	43,50	27,00	50,50	42,50	48,50	56,50
HW 3500 INOX	112848	118	43,50	27,00	50,50	42,50	48,50	56,50
HW 4000 FCS Comfort	112849	119	47,80	28,40	64,70 *	35,50	56,50	64,50
HW 4500 FCS Comfort	112850	119	47,80	28,40	64,70 *	36,50	57,50	65,50
HW 5000 FMS Premium	112851	119	47,80	28,40	64,70 *	36,50	57,50	65,50
HW 6000 FMS Premium	112852	119	51,60	28,40	64,70 *	36,50	57,50	65,50
HWA 4000 Comfort	113139	121	47,60	20,80	35,00	6,30	27,00	35,00
HWA 4500 Comfort	113140	121	47,60	20,80	35,00	6,30	27,00	35,00
HWA 6000/5 Premium	113141	121	51,50	17,00	25,10	6,30	27,00	35,00
BMP 14000**	113562	123	38,50	28,00	37,50	15,50	20,50	-
BMP 30000***	113 563	123	54,50	42,00	38,00	11,00	29,00	-



Hangteljesítmény szint mérése
LwA [dB(A)]

Hangteljesítmény szint garantált
LwA [dB(A)]

Bizonytalansági tényező
KpA [dB(A)]

Hangteljesítmény szint mérése LwA [dB(A)]	Hangteljesítmény szint garantált LwA [dB(A)]	Bizonytalansági tényező KpA [dB(A)]	
-	-	-	Mertőlőszivattyúk
-	-	-	
-	-	-	
-	-	-	
-	-	-	
-	-	-	
-	-	-	
-	-	-	
-	-	-	
-	-	-	
74	76	2	Kerti szivattyúk
74	76	2	
76	78	2	
76	78	2	
74	80	6	
76	81	5	
70	73	3	
71	73	2	
74	76	2	Házi vízművek/házi vizautomaták
74	76	2	
76	78	2	
74	77	3	
76	78	2	
76	81	5	
71	73	2	
74	81	7	
76	81	5	
71	73	2	
98	100	2	
102	104	2	

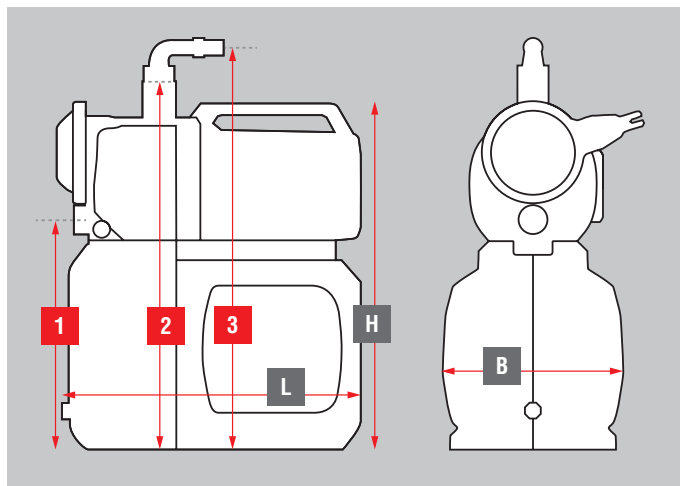
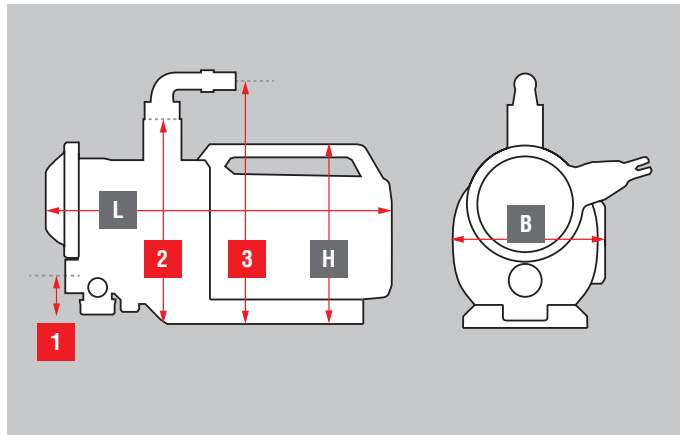
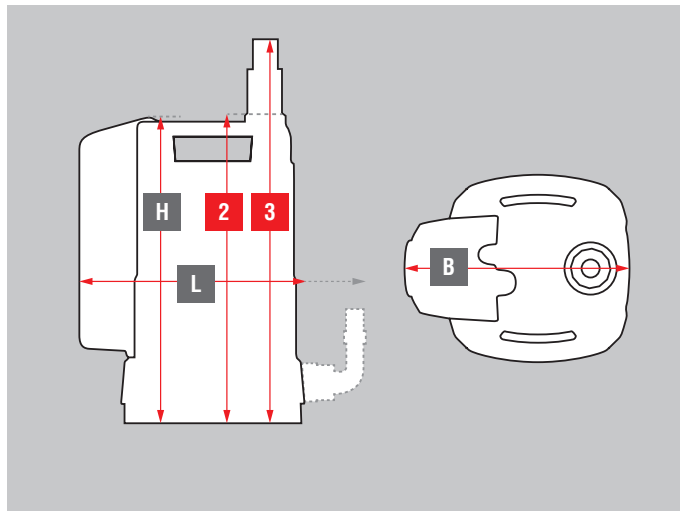

*** Mért zajszint LpA [dB(A)]: 91



AL-KO
ROBOCUCO 8001





AL-KO

QUALITY FOR LIFE



AL-KO GERÄTE GMBH

Ichenhauser Str. 14
89359 Kötz
Németország
Tel +49 8221 203-0
garten.hobby@al-ko.de
www.al-ko.com/garden

AL-KO Gardentech Austria GmbH

Hauptstrasse 51
8742 Obdach / Stmk.
Austria
Tel. +43 35 78 25 15-0
office.obdach@al-ko.at
www.al-ko.com/garden

AL-KO Magyarország Kft.

Haraszi u. 122/a
2351 Alsónémedi
Magyarország
Tel.: +36 29 537 050
Fax: +36 29 537 051
al-ko@al-ko.hu
www.al-ko.com/garden



Keresse meg az AL-KO-t a
facebook.com/alko.gardencimen

Az Ön AL-KO partnere:

MEMBER OF



Árváltoztatások és műszaki változtatások joga fenntartva.
Az esetleges tévedésekért és nyomdai hibákért nem vállalunk
felelősséget. Rendelési sz. 2300819 (HU) / 09-2017