

KÄRCHER

makes a difference



2018/2019. ÉVI PROGRAM

Professional



TARTALOMJEGYZÉK

Bevezetés	4.	oldal	Seprőgépek-/Súroló-szívógépek	582.	oldal
Connected Cleaning	20.	oldal	Készülékek	590.	oldal
Kärcher Fleet	22.	oldal	Tartozékok	622.	oldal
Kärcher Manage	26.	oldal	Kommunális berendezések	646.	oldal
Kärcher Szolgáltatások	28.	oldal	Készülékek	652.	oldal
Kärcher karbantartás	30.	oldal	Tartozékok	682.	oldal
Kärcher bérlés	32.	oldal	Mosórendszerek	684.	oldal
Kärcher márkafüggetlen szolgáltatások	34.	oldal	Készülékek	690.	oldal
Kärcher Used (Használt)	36.	oldal	Tisztítószer	834.	oldal
Kärcher eredeti pótalkatrészek	38.	oldal	Vízregenerálás	710.	oldal
Munkavédelem	40.	oldal	Készülékek	714.	oldal
Magasnyomású mosók	46.	oldal	Kezelő vegyi anyagok víz kezeléséhez	840.	oldal
Forróvízes magasnyomású tisztítók	50.	oldal	Ipari megoldások	720.	oldal
Hidegvízes magasnyomású tisztítók	72.	oldal	Tartálytisztítás	722.	oldal
Tartozékok forró- és hidegvízes magasnyomású tisztítókhoz	108.	oldal	Készülékek	726.	oldal
Álló magasnyomású tisztítók	168.	oldal	Tisztítószer	842.	oldal
Telepített magasnyomású tisztítók tartozékai	180.	oldal	Tisztítás száraz jéggel	732.	oldal
Ultramagas nyomású tisztítók	190.	oldal	Készülékek	734.	oldal
Tartozékok ultramagas nyomású tisztítókhoz	200.	oldal	Tartozékok	738.	oldal
Tisztítószer	806.	oldal	Alkatrésztisztítás	744.	oldal
Porszívók	214.	oldal	Készülékek	746.	oldal
Nedves- és szárazporszívók	216.	oldal	Tartozékok	748.	oldal
Tartozékok a nedves- és szárazporszívókhoz	258.	oldal	Tisztítószer	841.	oldal
Ablak-/Felületporszívó	282.	oldal	Kézi tisztítás	750.	oldal
Ipari porszívók	302.	oldal	Készülékek	754.	oldal
Tartozékok ipari porszívókhoz	314.	oldal	Tisztítószer	818.	oldal
Szárazporszívók	336.	oldal	Tisztító- és ápolószer	782.	oldal
Tartozékok szárazporszívókhoz	366.	oldal	Tisztítószer magasnyomású tisztítókhoz	784.	oldal
Szőnyeg-mélytisztítás	384.	oldal	Tisztítószer szőnyegtisztítókhoz	792.	oldal
Készülékek	388.	oldal	Tisztítószer kézi tisztításhoz	800.	oldal
Tartozékok	398.	oldal	Tisztítószer, ápolószer és fertőtlenítés kemény és ellenálló padlóhoz	804.	oldal
Tisztítószer	814.	oldal	Tisztító- és ápolószer járművekhez	812.	oldal
Gőztisztítók/Gőzporszívók	404.	oldal	Vegy anyagok víz kezeléséhez	818.	oldal
Készülékek	406.	oldal	Tisztítószer ipari alkatrészekhez	819.	oldal
Tartozékok	412.	oldal	Tisztítószer tartálytisztításhoz	820.	oldal
Víz és levegő	416.	oldal	Tárgymutató	822.	oldal
Súroló-/Súroló-szívógépek	432.	oldal	Készülékek	822.	oldal
Készülékek	442.	oldal	Tisztítószer	827.	oldal
Tartozékok	512.	oldal	Jelek magyarázata	830.	oldal
Tisztítószer	826.	oldal			



EGYÜTT TÖBBET ÉRHETÜNK EL

A csapatok hősök. Minden feladatot csak a megfelelő partnerekkel lehet teljesíteni, és a lehető legjobb eredmények csak különböző képességek egyesítésével érhetők el. Mi az Ön csapatának tekintjük magunkat. Az Ön tapasztalatai és visszajelzései értékesek számunkra, mert ugyanarra törekszünk: Olyan innovációk és termékek fejlesztésére, melyek képessé teszik Önt céljai gyorsabb és hatékonyabb elérésére.



MINDEN HELYZETRE. PROFIKNAK. ÖNNEK.



A profioknak ma nem általános gépekre van szükségük, amelyek mindenre alkalmasak egy kicsit, hanem célzott megoldásokra vágyunk, amelyek hatékonyan végzik el az adott feladatokat. Egy teljes körű megoldásra van szükségük, egy praktikus, kiegyensúlyozott rendszerre. Ezt szem előtt tartva folyamatosan elemezzük a fő iparágakat, hogy jobban megértsük azokat, és idejekorán felismerjük a tendenciákat. Ennek eredményeként innovatív és hatékony ipari megoldásokat hozunk létre, amelyek lenyűgöző módon teljesítik feladatukat. Masszív és megbízható. Hatékony és gazdaságos. Könnyű és csendes. Praktikus és higiénikus. Ez a Kärcher rendszer.

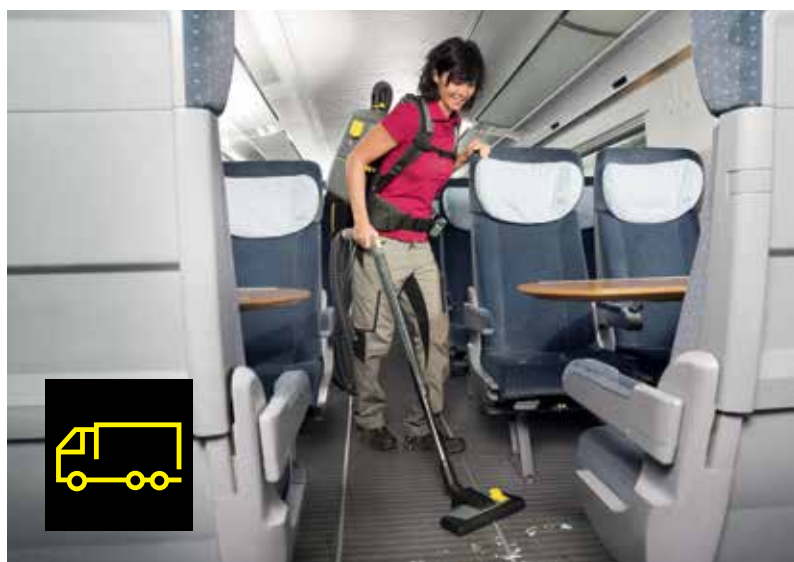

ÚJÍTÁSOK, MELYEK SOKKAL TÖBBRE TESZIK KÉPESSÉ



Sokoldalú, többféle verzióval

A HDI ipari tartományba (Industrial Range) tartoznak magasnyomású szivattyúink, melyek tartályok álló vagy mobil magasnyomású felszereléssel történő tisztítására valók. Alkalmasság ioncserélt vízzel, savval, lúggal és oldószerekkel történő használatra. Automatikus start/stop funkcióval és különféle választható kiegészítő készletekkel.

Egyénileg beállítható

A SB VC önkiszolgáló porszívóink egyesíti a maximális szívóteljesítményt a kényelemmel és az innovatív kivitelezéssel. A kifinomult technikai részletek megkönnyítik a porszívózást ügyfelei számára, míg Ön profitál a problémamentes működésből és az alacsony karbantartási költségekből.

Kompakt erőmű

Az NT 22/1 Ap Te az Ön professzionális nedves- és szárazporszívója kereskedelmi és ipari területen. Alacsony súly, nagyfokú mobilitás, félautomata szűrőtisztítás az állandóan magas szívóteljesítményért és egy PES patronszűrő a száradási idő nélküli porszívózásért.

Az első lépése a sikerhez

Beugró szintű modellünk az akkumulátoros ráúlós seprőgépek világába. A KM 85/50 R Bp Pack szűk helyeken és másutt is lenyűgöző nagy területi teljesítményének, kifinomult ergonómiájának, a beépített Home Base Kitnek, a PES lapos redős szűrőnek és a kettős kaparónak köszönhetően.



Teljes megoldás minden sima felülethez

A Window Vac Professional WVP 10 egy könnyű s ablaktisztító mindenféle sima felülethez. Könnyű, csíkmentes tisztítás ezzel a masszív, professzionális kézi eszközzel: vízszintesen, függőlegesen és még a magasban is.

Méretre szabott sokoldalú

Az akkumulátoros közép-kategóriás magasnyomású mosókn minden ízében Kärcher: robosztusmasszív, erőteljes, megbízható. Az automatikus nyomáscsökkenés védi a magasnyomású alkatrészeket, miközben a széles finom víz szűrő védi az áramlás optimalizált magasnyomású szivattyút.

Rágógumi-probléma? Megoldva!

Az új SGG 1 rágógumi-eltávolítónk minden rágót eltávolít a padlóról – mindössze 3-5 másodperc alatt. Az SGG 1-gyel Ön rendkívül mozgékony és teljesen független lehet. A lítiumion-hátizsák elegendő energiát nyújt több mint 8 órányi folyamatos használathoz.

Az egészséges, tiszta levegőért

Új plazmatechnológiájával és az előszűrés és háromfokozatú szűrő innovatív kombinációjával az AFG 100 légtisztítónk 100 m³-ig hosszú ideig csíramentesen tartja a szobákat. Semmiféle vírus vagy baktérium nem marad. Csak a tiszta levegő.



MINDEN A RÉSZLETEKBEN REJLIK

Számunkra a haladás azt jelenti, hogy jobbá tesszük az Ön számára a dolgokat. Ennek jelenlegi példái az új magasnyomású tisztítók, nedves- és száraporszívók, seprők és súroló-szívógépeink. Fedezze fel az optimalizált kiegészítő-tárolókat és hidraulikus kapcsolóinkat, az új EASY Operation kapcsolót az egyszerűsített programváltásért és az ecoefficiency gombot, hogy elérje gépének optimális hatékonyságát. Továbbá gumifogantyúkat a kényelmes és biztonságos kezelésért. Mindent Önnek.







EGY IGAZI ENERGIACSOMAG

Az akkumulátor-technológia a jövő egyik kucstechnológiája határtalan lehetőségekkel. Vezető újtóként korán felismertük ezt a tényt, és kifejlesztettük saját akkumulátorrendszeinket, melyekben az akkumulátor, a felszerelés és a tartozékok egy hatékony, átfogó rendszerként működnek. Ez teszi akkumulátorainkat olyan robusztussámasszívá, erőteljessé és sokoldalúvá, amit a Kärchertől elvárnánk. Litiumion-technológiánk jelentősen nagyobb hatékonyságot nyújt Önnek a példa nélküli álló felhasználói előnyökkel együtt.

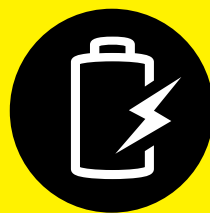

**akkumulátor
technológia**

	<p>ACHTUNG ENTHÄLT ASBEST</p> <p>Gerät für Asbest gemäss TRGS 519</p>				
	<p>Gerät für Asbest gemäss TRGS 519</p>				
<ul style="list-style-type: none"> • High Efficiency Burner • Low Fuel Consumption • Low Emission <p>EFFICIENCY Certified</p> <p>FOR A CLEAN ENVIRONMENT</p>					
<p>KILLS 99.999%* BACTERIA WITHOUT CHEMICALS</p> <p>CERTIFIED DISINFECTION</p>					



- High Cleaning Efficiency
- Low Energy Consumption
- Low Water Consumption

EFFICIENCY

Certified

FOR A CLEAN ENVIRONMENT

ACC. IEC/EN 60925 AND IEC/EN 60926

TNO innovation
for life

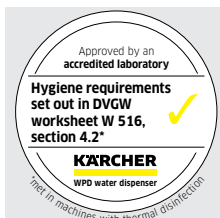

A BIZALMAT MEG KELL SZOLGÁLNI.

Profiként Ön a legmagasabb követelményeket támasztja a gépei és berendezései felé - a mi célunk, hogy megfeleljünk ezeknek a követelményeknek. De a Kärcher nem elégedhet meg csupán ezzel. Mert mi szintén profik vagyunk. És mert szeretnénk elnyerni a bizalmát. Újra és újra. Ezért teszünk újra többet és többet. És így kap Ön is többet. Több funkció, nagyobb hatékonyság. Több megoldás és innovatív szolgáltatások. Több tanúsítvány, nagyobb fenntarthatóság. És ezzel együtt egyszerűen több siker.

Vállalatunk sikere megbonthatatlanul összekapcsolódott Alfred Kärcherrel és azokkal az értékekkel, amelyeket magáévá tett és átültetett a gyakorlatba. Az emberek iránti szenvedélyét. És ez nem fog változni a jövőben sem.

Köszönjük bizalmát.

A KÄRCHER RENDSZER

A Kärcher rendszerszolgáltatóvá válása folyamán azt az elvet tartja szem előtt, hogy közösen többet érhetünk el. A vállalaton belül és a beszállítóknál, de különösen a felhasználókkal együtt keresi az összes partner előnyét szolgáló megoldásokat. Olyan innovatív termékeket és szolgáltatásokat, amelyekkel kialakítható egy optimalizált rendszer: a Kärcher rendszer. Kiemelkedő fontossággal bír, hogy a Kärcher rendszer használata teljes mértékben kielégítse a vevők legfontosabb, ideális esetben az összes igényét és szükségletét.

Rendszerszolgáltatóként a Kärcher nem szeretne mindenfélét kínálni, kizárólag azt, amire az üzemeltetőknek szükségük van saját tisztítórendszerük használatához. Nem a termékkála nagysága a döntő, hanem a tényleges igények. Fontos, hogy választ tudjunk adni a teljesítményre, hatékonyságra és fenntarthatóságra vonatkozó kérdésekre. Rendszerünk készülékekből, kiegészítőkből, tisztítószerekből, szolgáltatásokból és digitális megoldásokból áll, amelyek könnyen integrálhatóak az üzemeltetési folyamatokba, és hozzáadott értékkel bírnak. Egy rendszer, ami kitűnik a mezőnyből: a Kärcher rendszer.



A FENNTARTHATÓSÁG TÖBB, MINT PUSZTÁN KÖRNYEZETVÉDELEM.



BLUECOMPETENCE

Alliance Member

Partner of the Engineering Industry
Sustainability Initiative

A kevesebb több. A kisebb fogyasztás nagy megtakarítással jár.

A Kärcher eco!efficiency elsődleges célja, hogy csökkentse az erőforrások használatát és az energiafogyasztást, ugyanakkor az adott alkalmazásnak megfelelő tisztítási teljesítményt nyújtson. Annak érdekében, hogy kiszámíthatóvá és összehasonlíthatóvá váljon az energiamegtakarítás és a CO₂-kibocsátás lehetséges csökkentése a készülék élettartama során, mindkét értéket meghatároztuk a T 12/1 és a T 12/1 eco!efficiency száraz porszívó példáján. A TÜV SÜD Industrie Service GmbH ellenőrizte és megerősítette a T 12/1 eco!efficiency használata során az üvegházhatást okozó gázok kibocsátásának és az összehasonlító értékek kiszámítására alkalmazott módszer elfogadhatóságát. A Kärcher ezzel a módszerrel kiszámította, hogy a máig értékesített T 12/1 eco!efficiency szárazporszívók élettartamuk során mintegy 6 000 tonna CO₂-kibocsátást takarítanak meg. Az összes Kärcher eco!efficiency készülék mintegy 2,5 millió tonnával fogja csökkenteni a CO₂-kibocsátást.

Egy jobb világért dolgozunk: BlueCompetence

A kék a fenntarthatóság színe, melynek során figyelembe vesszük a költséghatékonyságot, a környezetet és a társadalmat is. A Verband Deutscher Maschinen- und Anlagenbau e. V. (VDMA, Német Gép- és Berendezésgyártók Szövetsége) által jegyzett „BlueCompetence” kezdeményezésben mintegy 400 vállalat és szervezet vállal szerepet egy közös célt kitűzve: az életminőség hosszú távú biztosítását bolygónkon.

Tegyen többet kevesebb energiával

Az összes eco!efficiency készülék együttes CO₂-kibocsátás megtakarítása mintegy 1,5 millió London-New York * repülőútnak felel meg. Ezek a számok jól mutatják, milyen sok energia és kibocsátás takarítható meg a Kärcher eco!efficiency tisztító készülékekkel. Az éghajlatvédelem területén a kevesebb mindig többet ér, és ez egyre több előnnyel jár. 1,7 tonna CO₂ repülőutanként.

A fenntarthatóság vállalati szintű felelősségteljes cselekvést jelent vállalati szinten az emberért és környezetért. A Kärcher a fenntarthatóságot vállalati célkitűzéssé nyilvánította és évtizedek óta gyakorolja: komoly pénzügyi eszközökkel és ennek megfelelő bevételekkel, amelyekhez hozzátartozik az emberekkel való korrekt bánásmód és az erőforrások felelősségteljes használata.



eco!zero

climate neutral

powered by ClimatePartner^o

Operation | ID: 00000-0000-0000

Klímarát tisztítás

Semmi nem állítható elő kibocsátás nélkül. De teljes mértékben kompenzálhatjuk az üvegházhatású gázkibocsátást (CO₂) a környezetre kifejtett hatásuk semlegesítése érdekében. És ezt Ön is megteheti az Ön iparágában.

Egy jelentéktelen többletköltség fejében kompenzálhatja Kärcher tisztítókészülékeinek CO₂-kibocsátását, hogy azokat klímarát készülékként használhassa teljes élettartamuk folyamán.

Közös hozzájárulásunkat a ClimatePartner bejegyzett klímavédő projektek finanszírozására használja: például a „Víz tisztítás Nyugat-Kenyában” projekt sokmillió ember számára biztosítja a tiszta ivóvizet. A víz tisztító szűrőrendszerek használatával 2,1 millió tonna CO₂-kibocsátás kerülhető el évente el nem égetett tűzifák formájában. Ugyanakkor a projektek több ezer ember számára teremtenek fenntartható munkahelyeket. A mindenki számára előnyös projekt teljes mértékben átlátható és követhető. Kereskedelmi tanácsadója információkkal szolgálhat arról, hogyan szolgálhatja az Ön javát az éghajlatbarát tisztítás.



Connected Cleaning

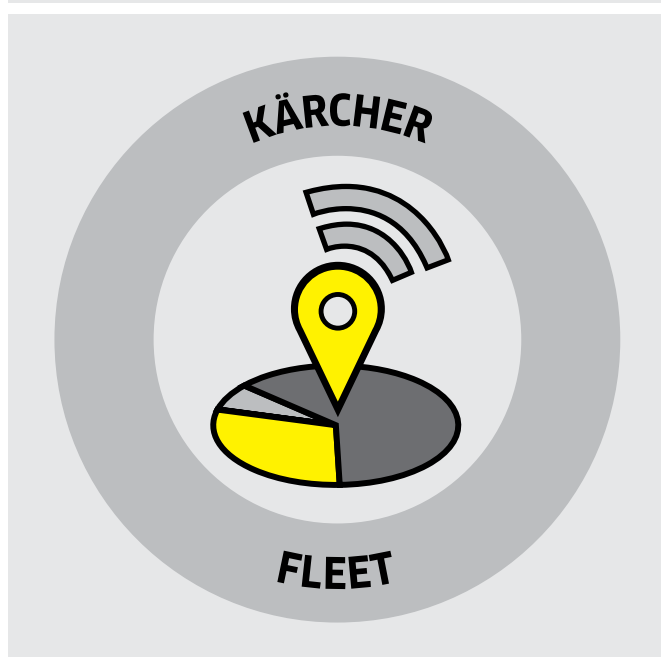

Kärcher Fleet **flottakezelés**

A professzionális és előremutató flottakezelési megoldás – a Kärcher Fleet a készülékek és tisztítási tevékenységek mindenre kiterjedő áttekintését biztosítja. A Kärcher Fleet messze átláthatóbbá és hatékonyabbá teszi a tisztítási folyamatokat. Ez zökkenőmentes folyamatokat és látványos költségmegtakarítást eredményez.

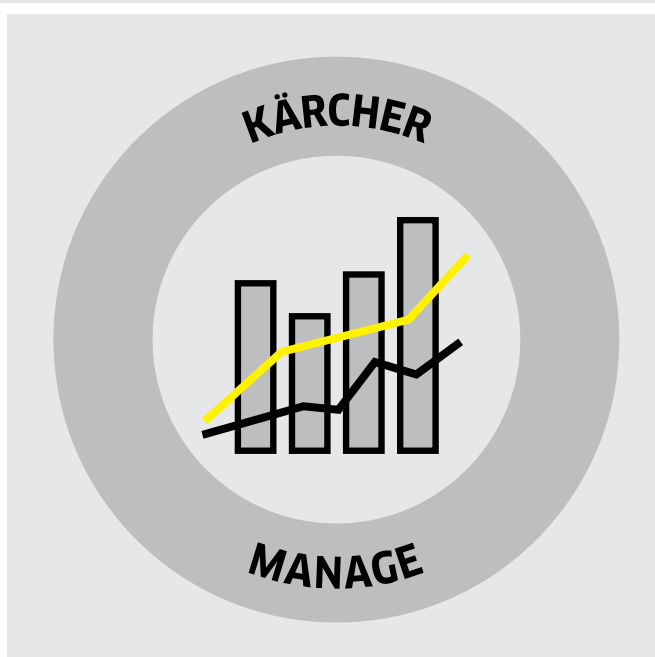

Kärcher Manage **Létesítménykezelés**

A nagyteljesítményű létesítménykezelési megoldás kézi tisztításhoz. Könnyű, gyors és pontos papírmentes adatlekérdezés. Az előnyök: nagyobb átláthatóság és jobb eredmények a kezdetektől fogva.

KÄRCHER FLEET: TELJESKÖRŰ ÁTTEKINTÉS.

A Kärcher Fleet professzionális és előremutató flottakezelési megoldása szavatolja a gépek, tisztítási helyszínek és tevékenységek mindegyikére kiterjedő áttekintését. A Kärcher Fleet jóval átláthatóbbá és hatékonyabbá teszi a tisztítási folyamatokat. Ez zökkenőmentes folyamatokat és látványos költségmegtakarítást eredményez.



1 A gépek hatékonyabb használata

A Kärcher flotta alapelve és használata a gépek adatain alapul, melyek feldolgozva hasznos kezelési információkká válnak. A gépek hatékonyabban használhatók, és elérhetők, amikor szüksége van rájuk. A szállítás és a különböző helyeken való használat koordinálását optimalizáltuk, így időt és erőforrásokat takarítunk meg. A gép állapotának monitorozása és az automatizált riasztások segítségével az állásidőt jelentősen lecsökkentjük.

2 Egyszerű tervezés és ellenőrzés

A flotta-üzemeltetők bármikor megnézhetik a flotta állapotát, hogy lássák, a gépek tökéletesen és a menetrendnek megfelelően működnek-e, hogy betartják-e a tisztítási időket, hogy szükség van-e karbantartásra vagy javításra, és még sok más. A részletes információk egy kattintással elérhetők közvetlenül az áttekintésből. A Kärcher flotta valós időben virtuálisan továbbítja az adatokat, lehetővé téve ezzel a flottafelhasználási kapacitások vagy a szükséges javítások optimalizálását, ha szükséges, majdnem azonnal.

3 Teljes dokumentáció

A Kärcher flotta a gépadatok és flottainformációk automatikus tárolása és archiválása révén lehetővé teszi beszámolóik bármikor készítését. Az elkészített riportok egy kattintással megtekinthetők, exportálhatók és nyomtathatók. A szolgáltatásokkal kapcsolatos információk így bármikor elérhetők.

4 Azonnal használatra kész - installálás nélkül

A Kärcher flotta széleskörű mindenkori áttekintést nyújt a flotta-üzemeltetők számára a flottához tartozó minden gépre vonatkozólag. Ez vonatkozik (megszorításokkal) más gyártóktól származó gépekre is. A Kärcher flotta weboldalához való hozzáféréshez csak egy internetkapcsolat szükséges. A gépbe épített telematikai doboz biztonságosan titkosítja és az adatok továbbítására vonatkozó modern előírásoknak megfelelően küld el minden információt egy globális szerverfelhőbe. Az engedélyezett felhasználók kényelmesen hozzáférhetnek minden releváns adathoz és értékeléshez ezen a felhőn keresztül. Ennél egyszerűbb nem is lehetne.

ELÉRHETŐ GÉPEK ÉS FUNKCIÓK



Minden gép kérésre konfigurálható. Bármely gépünk átalakításához lásd a Kärcher flotta átalakítási készlet rendelési számát az alábbi táblázatban.

	Készülék	Rendelési szám a Kärcher Fleet retrofit készlethez	Készülék	Rendelési szám a Kärcher Fleet retrofit készlethez
	BR 45/22 C	2.643-348.0	BR 55/40 RS	2.111-111.0
	B 40 C/ 60/ 80 W	2.643-348.0	BD 50/40 RS	2.111-111.0
	B 120 W	2.643-353.0	BD 60/95 RS	2.111-111.0
	B 95 RS	2.653-380.0	B 90 R	2.111-111.0
	BD 50/70 R	4.039-268.0	B 140 R	2.111-111.0
	B 150 R	2.643-310.0	B 250 R	2.111-111.0
	B 150 R Adv		2017 előtt gyártva	
	B 200 R	2.643-310.0	B 300 R	2.643-947.0
	B 250 R	2.643-855.0	KM 90/60 R	2.111-111.0
	2017-től gyártva			
	KM 105/100 R	2.643-381.0	KM 100/100 R	2.111-111.0
	KM 105/110 R			
	KM 125/130 R	2.643-381.0	KM 120/150 R	2.111-111.0
			CV 60/2	2.111-111.0
Funkciók				
Készletgazdálkodás: berendezés áttekintése; szétosztás tárgyakhoz; használat megtervezése		■		■
Helyszíni ellenőrzés: ellenőrzés a gép helyén; lopásvédelem geo-fencinggel (figyelmeztetés, mikor a gép elhagyja a kijelölt területet)		■		■
Tervezés, adatrögzítés és üzemórák kiértékelése: beszámoló a használati periódusokról és a napi üzemóráról; aktív értesítések a menetrendtől való eltérés esetén		■*		■
Birtoklás összköltsége: számlák és szervizelés kézi rögzítése gépenként		■		■
Akkumulátorinformáció: akkumulátor töltöttségi állapota; értesítés a potenciálisan korlátozott kapacitásról, a használt töltési ciklusok alapján		■**		
Gép állapotának ellenőrzése: a gép állapotának ellenőrzése; aktív értesítés leállások esetén; géphibák automatikus felismerése		■		
Távolsági diagnosztika: a Kärcher ügyfélszolgálaton keresztül lehetséges a közvetett diagnosztika; a hibakódok leolvasása távolról		■		

Több Kärcher tisztítógép kérésre. Nem Kärcher gépek kérésre.

* A menetrendtől való eltérés valós idejű jelentése nem elérhető a következő gépek esetében: B 150 R UL, B 200 R UL, KM 105/100 R Bp, KM 105/110 R Bp, KM 125/130 R Bp.

** A potenciálisan korlátozott akkumulátorkapacitásról szóló értesítés nem elérhető a következő gépek esetében: BD 50/70 R, B 150 R UL, B 200 R UL, KM 105/100 R Bp, KM 105/110 R Bp, KM 125/130 R Bp.

Nem alkalmazható benzinnel, dízellel vagy folyékony földgáz üzemanyaggal működő gépek esetében (KM 105/100 R D/G/LPG, KM 105/110 R D/G/LPG, KM 125/130 R D/G/LPG).

KÄRCHER FLOTTA JÁRMŰMOSÓ RENDSZEREKHEZ

A Kärcher flotta bármikor minden részletre kiterjedő áttekintést nyújt az Ön összes tisztítórendszeréről bármikor. A Kärcher flottával most még a távoli mosórendszereket is hatékonyan kezelheti, időigényes helyszíni látogatás nélkül. A kapacitáskihasználás és a programhasználat szintjéről szóló részletes információk lehetővé teszik kínálatának optimalizálását és a csalás elkerülését. Folyamatosan valós idejű információkat fog kapni virtuálisan a mosórendszerek állapotáról, lehetővé téve ezzel a gyors reagálást és az állásidő minimalizálását.



1 Optimális tervezés és használat

A Kärcher flotta méri a különféle mosórendszerek kapacitáskihasználás-szintjét: Milyen napokon és milyen időszakokban használják a rendszereket, és hogyan? Az egyéni mosóprogramok használatának rögzítése lehetővé teszi árazási stratégiájának hozzáillesztését, pl. a "happy hour" bevezetését, és a beruházástervezés javítását. A siker fontos tényezője a működési költségek – mint pl. a vízhasználat, elektromosság- és olajhasználat – jobb átláthatósága. Ez további számlálókat igényelhet.

2 Fokozott rendelkezésre állás

A Kärcher flotta gyakorlatilag valós időben informálja Önt bármely esetlegesen felmerülő rendkívüli körülményről. Az azonnali riasztás lehetővé teszi, hogy gyorsabban reagáljon meghibásodás esetén. A gép állapotáról és a hiba okairól – pl. géphibákról – szóló részletes információk lehetővé teszik a problémák gyorsabb kiküszöbölését. Ugyanakkor ahogy mivel a rendszer különbséget tesz technikai és működési hibák közt, szükségtelen szervizeléseket spórolhatunk meg. A Kärcher ügyfélszolgálatán keresztül távoli diagnózis lehetősége garantálja Önnek a problémák gyors és hatékony megoldását.

3 Csalás elleni védelem

A Kärcher flotta minimalizálja a csalás kockázatát. A gép aktuális használatának adatait összehasonlítva a bevétellel, Ön mindig teljes áttekintéssel rendelkezhet rendszereinek használatára felett, és, amennyiben szükséges, bizonyítékkal a veszteségek mértékéről.

4 Időmegtakarítás

Bármely internetkapcsolattal rendelkező számítógépről bármikor elérheti a Kärcher flotta weboldalát. Az automatizált dokumentáció és a rögzített adatok különböző programokba exportálásának lehetősége jelentősen csökkenti a riportolással és az ellenőrzéssel töltött időt. És Önnek sokkal ritkábban kell a helyszínen tartózkodnia a mosórendszer állapotának és működésének biztosításához.

Rendszer

SB MU	2.643-745.7 (víz-, elektromosság- és olajszámláló opcionálisan elérhető)
SB MB	2.643-745.7 (víz-, elektromosság- és olajszámláló opcionálisan elérhető)
SB M2	kérésre
CB 3	kérésre
Több Kärcher tisztítógép kérésre	kérésre

Kérésre minden mosórendszer konfigurálható.

Kärcher flotta átalakítási készlet rendelési száma

KÄRCHER FLOTTA VÍZADAGOLÓKHOZ

A Kärcher flotta vízadagolókhöz egyszerűsíti a vízadagolók biztosítását helyszínek széles körén. Ön mindig tudja, mely adagolók igényelnek karbantartást. Ez csökkenti a fenntartásra fordítandó időt, minimalizálja a lehetséges állásidőt és maximalizálja a felhasználó elégedettségét.



1 Egyszerűbb és jobb fenntartás

A Kärcher flotta azonnal üzenetet küld Önnek, amikor vízadagolójának működési állapota ezt megkívánja. Ez lehet egy megtelt csepegtetőtálca, egy üres CO₂- palack, egy menetrend szerinti szűrőcsere vagy egy hiba. Így gyakorlatilag mellőzhető az időigényes rendszeres helyszíni ellenőrzések. A minden fontos adathoz való távoli hozzáférés által a felesleges szervizelések is elkerülhetők. Első pillantásra láthatja, mikor esedékes a következő tisztítási eljárás vagy szűrőcsere. A vízadagoló magasabb rendelkezésre állása a felhasználók elégedettségét is növeli.

2 Minden részletre kiterjedő dokumentáció

A Kärcher flotta automatikusan dokumentálja a teljesített tisztítási eljárásokat. A készletlistában minden technikai részlet megtekinthető minden egyes gép kapcsán, pl. a szűrőtípus és a felszerelés.

3 Minden költség szem előtt tartása

A Kärcher flottának köszönhetően Ön pontosan tudja, melyik vízadagoló mennyibe kerül. Folyamatos áttekintést kap minden egyes vízadagoló használatáról és térfogatáramáról. A szervizelések, alkatrészek és cserealkatrészek költségeinek lehetséges kiegészítő kézi nyomonkövetése teljes áttekintést nyújt Önnek a gépenként felmerülő összes költségről. A minden egyes vízadagoló használatáról szóló beszámolókkal együtt Önnek mérhető kiindulópontja lesz a gépek optimális beállításához és az új beszerzések gazdaságos tervezéséhez.

4 Egyszerű és biztonságos adathozzáférés

Bármely internetkapcsolattal rendelkező számítógépről bármikor elérheti a Kärcher flotta weboldalát. Automatikus e-mailes riasztásra is feliratkozhat. Az adatokat egy beépített SIM kártyán keresztül továbbítjuk, nem szükséges Wi-Fi vagy internethozzáférés.

Gép

Kärcher flotta átalakítási készlet rendelési száma

WPD 100 Adv	2.643-275.0
WPD 200 Adv	2.643-275.0
WPD 600 Adv	2.643-275.0

Kérésre minden vízadagoló konfigurálható.

KÄRCHER MANAGE: INFORMÁCIÓT BIZTOSÍTUNK:

A Kärcher Manage használatával a jól bevált ECO!Manager fejlődésének következő lépcsőjeként mindenkor teljes és naprakész áttekintést kaphat a következőkről: kézi tisztítási tevékenységek, munkaórák és minőségellenőrzések, valamint anyagi kár. Az összes fontos információ online továbbítódik és azonnal elérhető. A kézi tisztítás még soha nem volt ilyen jól követhető.

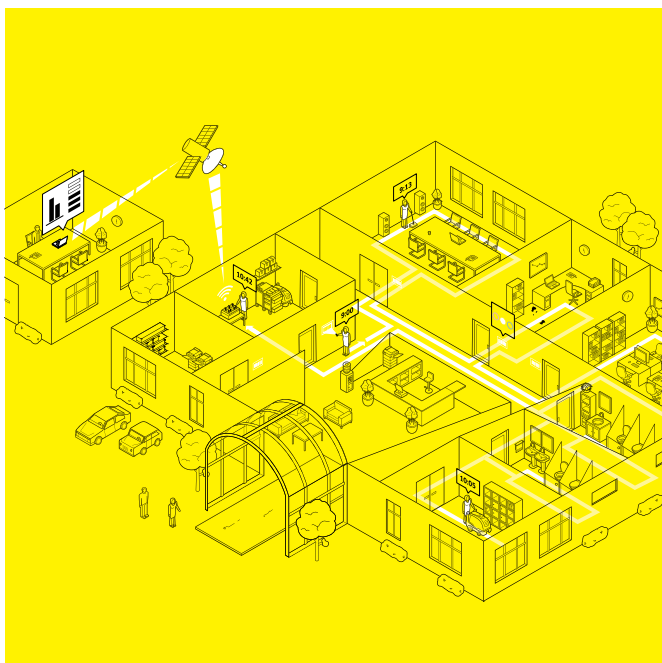

A Kärcher Manage segítségével könnyen optimalizálhatja a létesítmény kezelési folyamatokat, és egy sor más dolgot is

- Kezelje és optimalizálja a kézi tisztítási folyamatokat a Kärcher Manage-dzsel.
- Elektronikus adatrögzítés a kézi dokumentáció helyett.
- Nyilvántartás és mobil adatátvitel a munkákról és tisztítási időkről.
- Egyszerű leolvasás és a szkennerek töltése a Kärcher Manage dokkoló egységeken.
- Mérhető minőség a részletes jelentéseknek köszönhetően.
- Az tisztítási idők elemzése és jelentése.
- Egyéni vonalkódok a gyors és pontos dokumentáció érdekében.
- A tisztítószemélyzet egyszerű beosztása az épületekhez.
- Részletes áttekintés a szobák összes elvégzett és még elvégzendő ellenőrzéséről.
- Kiegészítő szolgáltatás a vevők számára: jelentés a műszaki hiányosságokról közvetlen rögzítését és a Létesítménykezelő e-mailben történő automatikus értesítését.
- Kiegészítő tisztítási tevékenységek megjelenítése.
- Jelentések Excel vagy PDF formátumban történő létrehozása.

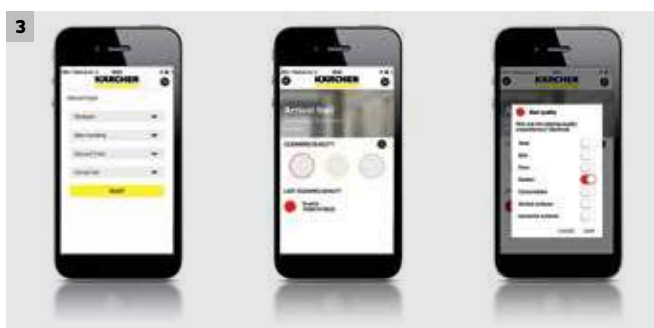

1 Kärcher Manage webportál

- Könnyű hozzáférés a webportálhoz a létesítmény- és ágazati vezetők számára.
 - Jelenlét, tisztítási tevékenységek, munkaidők, minőségellenőrzések aktuális állapotának lekérdezése.
 - Jelentések és statisztikák készítése az ágazati és létesítményvezetők által.
 - Optimalizált dokumentációs és információs folyamatok.
 - Egyszerű munkafolyamatok a vonalkódok használatával és a szkenneléstől történő rögzítéssel a tisztítási tevékenységek közben.
 - Újratervezett felhasználói felület az intuitív használatához.
 - A takarítószemélyzet és a flottakészülékek egyetlen platformon
-
- Vezetőség, követés és koordináció.
 - A tisztítási adatok korrekciója és utólagos bevitel.
 - Tervezett és ténylegesen elvégzett cél / tényleges összehasonlítás tisztítási tevékenységek.

2 Kärcher Manage hardware

- Kärcher Manage dokkolóállomás: automatikus adattovábbítás és egyidejű töltés akár 10 szkennelők számára.
- Integrált telematikai egység a rögzített szkennelt adatok intelligens átvitelére, akár PC használata nélkül.
- Kézre álló, masszív szkennelők az adatrögzítéshez
- Intelligens eszköz a valós idejű rögzítéshez és a napi kezeléshez.

3 Kärcher Manage App

- Hatékony minőségellenőrzés biztosítása a létesítményvezető számára az app segítségével.
- Minőségi kritériumok kiválasztása.
- Az utolsó minőségellenőrzés megtekintése, beleértve a minőségi kritériumokat.
- Épületek és szobák létrehozása.
- Elérhető Androidra (4.4 verzió felett) és iOS-re (8.0 verzió felett).

TEGYE SIKERESSÉ VÁLLALKOZÁSÁT. MI BIZTOSÍTJUK A HÁTTERET.

Képességeinket egyesítve sokkal egyszerűbben mennek a dolgok. Nagyobb sikereket érhetünk el, ha közös célokért küzdünk, egymást kiegészítve, egymástól tanulva. Nevezhetnénk ezt a haladás receptjének is. Mi a Kärcher Services nevet választottuk. Ez a partnerség.



Tartalomjegyzék: Kärcher Services

Kärcher Maintain	30. oldal
Kärcher Rent	32. oldal
Kärcher All Brands Service	34. oldal
Kärcher Used	36. oldal
Kärcher Original alkatrészek	38. oldal

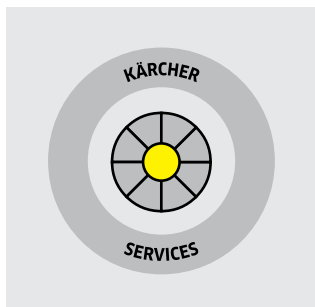

Kärcher Services:



Kärcher Maintain / Szolgáltatáscsomagok

Minden szolgáltatáscsomag pontosan egy meghatározott igényre van szabva. A szolgáltatások köre az előírt biztonsági vizsgálat keretében történő állapotfelméréstől az ütemezett karbantartáson keresztül az átalánydíjas teljes körű szervizig terjed.



Kärcher Rent / Bérlet

Pontosan az a gép, amelyre szüksége van. Vásárlás helyett béreljen. Többletszolgáltatások: know-how és a Kärcher teljes körű szervizcsomagja.



Kärcher All Brands / Széleskörű márkaszerviz

Szerviz és javítás egyetlen cégtől a teljes gépflojtájához, tekintet nélkül a gyártóra, az egész világon. Minden gépre kiterjedő szerviz a Kärcher standardok szerint. Szerviz, amiben bízhat.

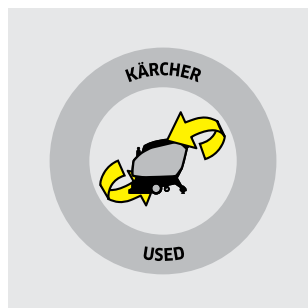

Kärcher Used / Használt gépek

Ha használt gépet keres. Új válalkozást alapít? Vagy egyszerűen csak költséget kíván megtakarítani? Nálunk megtalálja a megfelelő használt gépet. Használt, felújított, jó és olcsó. Kínálatunk folyamatosan változik. Forduljon hozzánk bizalommal.

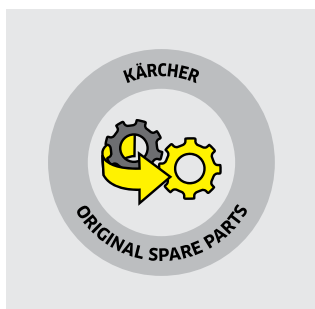

Kärcher Eredeti pótalkatrészek

Biztosítsa a legjobb érték megtartást és gépei maximális rendelkezésre állását eredeti Kärcher minőségű pótalkatrészeink használatával. Ez garantálja gépei könnyű használhatóságát és jó teljesítményét is.

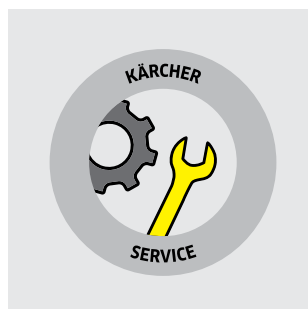

Kärcher Service Ügyfélszolgálat

Az ügyfélszolgálat egyet jelent a bizalommal. Mindenkor. Olyan szolgáltatások, amelyekre valóban szüksége an. Gyors reakció a maximális rendelkezésre állás érdekében. A legnagyobb értékállóság és minden törvényi rendelkezés betartása.

KÄRCHER MAINTAIN: A LEGJOBBAT NYÚJTJUK ÖNNEK ÉS GÉPÉNEK.

Azért hoztuk létre a Kärcher Maintain szolgáltatáscsomagokat, hogy gépei mindenkor készen álljanak a használatra. Ez egyesíti műszaki szakértelmünket és megalapozott tudásunkat az alkalmazásokról, hogy optimális megoldásokat hozhassunk létre. Szabadon válogathat a csomagok és különböző kiegészítő lehetőségek között. Ilyen módon pontosan azt kapja, ami legjobban megfelel egyéni igényeinek.

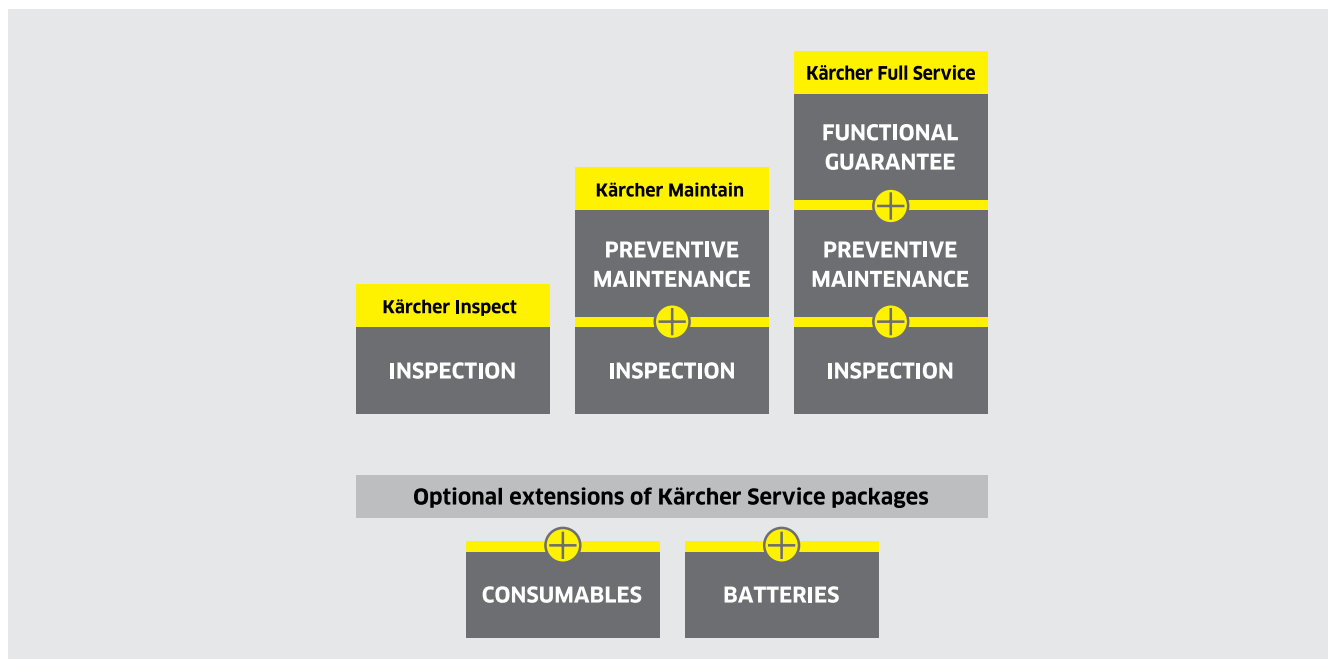

Minden szolgáltatáscsomag pontosan az Ön igényeire szabva. A szolgáltatások köre az előírt biztonsági vizsgálat keretében történő állapotfelméréstől az ütemezett karbantartáson át az átalánydíjas, teljes körű szervizig terjed. Ezen túlmenően igényei szerint minden csomagot kibővíthet egyéb szolgáltatással is, például akkumulátorszervizzel és/vagy cserealkatrészek biztosításával.

Szolgáltatási csomagok	Rendelési szám	Ellenőrzés	Megelőző karbantartás	Működési garancia	Akkumulátor	Cserealkatrészek
Kärcher Ellenőrzés	2.888-058.0	■	-	-	-	-
Kärcher Ellenőrzés cserealkatrészekkel	2.888-073.0	■	-	-	-	■
Kärcher Ellenőrzés akkumulátorral	2.888-074.0	■	-	-	■	-
Kärcher Ellenőrzés cserealkatrészekkel és akkumulátorokkal	2.888-075.0	■	-	-	■	■
Kärcher Karbantartás	2.888-059.0	■	■	-	-	-
Kärcher Maintain cserealkatrészekkel	2.888-060.0	■	■	-	-	■
Kärcher Karbantartás akkumulátorral	2.888-076.0	■	■	-	■	-
Kärcher Karbantartás cserealkatrészekkel és akkumulátorokkal	2.888-077.0	■	■	-	■	■
Kärcher Teljes Szerviz	2.888-061.0	■	■	■	-	-
Kärcher Teljes Szerviz cserealkatrészekkel	2.888-062.0	■	■	■	-	■
Kärcher Teljes Szerviz akkumulátorral	2.888-078.0	■	■	■	■	-
Kärcher Teljes Szerviz cserealkatrészekkel és akkumulátorokkal	2.888-079.0	■	■	■	■	■



1 Kärcher Ellenőrzés

A Kärcher Ellenőrzés szolgáltatáscsomag magába foglalja a törvényileg előírt rendszeres biztonsági vizsgálatokat. A gépét ellátjuk egy ellenőrzést igazoló címkével, és Ön kap egy ellenőrzésről szóló jelentést, amely leírja gépe állapotát. Ez lehetővé teszi, hogy mindig biztonságban érezze magát, és szerviztechnikusaink ellátják Önt szakmai tanácsokkal is.

2 Kärcher Karbantartás

A Kärcher Karbantartás az ellenőrzésen kívül magába foglalja adott kopórészek megelőző cseréjét is, a rendszeres szerviz részeként. Ez segít megelőzni a műszaki hibákat, valamint segítségével meghosszabbítható a gépek élettartama, amivel értékes időt és pénzt takaríthat meg. Kizárólag eredeti Kärcher alkatrészeket használunk.

3 Kärcher Teljes Szerviz

A Kärcher Teljes Szerviz szolgáltatáscsomagban a Karbantartás csomag szolgáltatásain kívül működési garanciát biztosítunk, amely magába foglalja gépének biztonságos, gazdaságos és megbízható működését. Ez megnöveli gépének rendelkezésre állási idejét és csökkenti az állásidőt. Ha gépe mégis meghibásodik, a lehető leggyorsabban megjavítjuk. A Kärcher Teljes Szerviz csomaggal Ön maximálisan kézben tarthatja költségeit a teljes szerződéses időszak alatt.

4 Opcionális szolgáltatáscsomag-bővítés

Minden szolgáltatáscsomagot egyedileg bővíthet kiegészítő szolgáltatásokkal. Például választhatja az akkumulátor szervizelést és/vagy a cserealkatrészek biztosítását. Ez azt jelenti, hogy Ön készen áll minden előre nem látható eseményre, és teljes mértékben élvezheti a Kärcher minőséget.



KÄRCHER RENT: MI BIZTOSÍTJUK A RUGALMASSÁGOT.

A sikeres munkához nem elég a szakértelem. Stabil pénzügyi háttérre van szükség, előretékintő és rugalmas hozzáállásra. Hatékony és megbízható gépekre. És olyan szolgáltatásokra, amelyek biztosítják, hogy minden terv szerint halad. Mindezt minimális erőforrással és költséggel, és lehetőleg egy forrásból. A Kärcher Full Service Rent egyesíti magában a finanszírozást és szolgáltatásokat, amelyek pontosan az Ön speciális igényeire vannak szabva. Azért, hogy pénzt és munkát takaríthasson meg, és teljesen a napi feladataira koncentrálhasson.

1

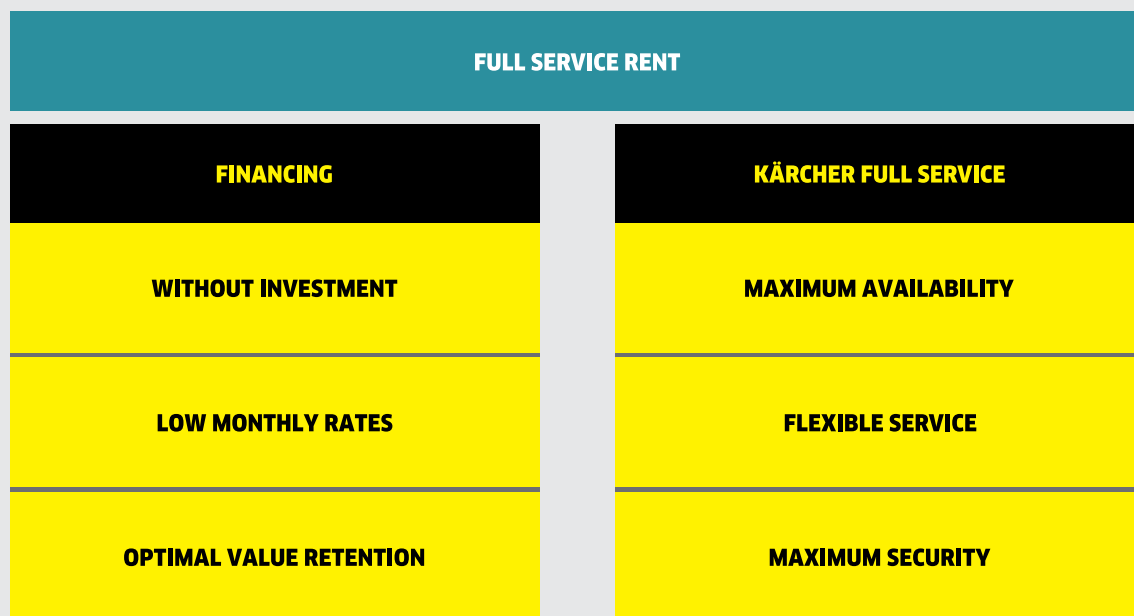

Befektetés saját tőke használata nélkül

Nem szükséges, hogy saját tőkéjét használja és túllépje kölcsön határát. A Full Service Rent megőrzi a készpénz forrásait. A teljes vételár kifizetése helyett Ön csak a tényleges használat után fizet, egy adott időre, vagy üzemórák után.

Azonnal levonható költségek a számlák gyűjtése helyett

A havi kifizetések üzemeltetési költségként teljes mértékben leírhatóak az adóból. Ilyen módon csak egy összeg, egy számla, és egy könyvelési tétel szerepel.

Kockázat nélkül - bármikor

Nincs vételi ár vagy amortizáció a gép eladásakor. Egyszerűen csak újítsa fel a gépeit, és javítsa vállalati imázsát. A Kärcher Full Service Rent a megbízhatóan és tökéletesen működő gépek előnyét nyújtja Önnek.

Fixen kalkulálható szervizköltség

A jövőt senki nem tudja megjósolni, de a gépek beszerzési és üzemeltetési költségeit igen. Ezt egy Kärcher szerviz-csomag közös kidolgozásával elérhetjük. Teljes költségkontroll szerződéses garanciával.

Állási idő minimalizálása

Szakszerű felülvizsgálat, karbantartás, ill. full-szerviz szolgáltatás nagymértékben hozzájárul a berendezés üzemi idejének optimalizálásához, és csökkenti a műszaki hibák miatt fellépő üzemkiesés előfordulásának gyakoriságát.

Gyors reagálás

Mindegy hogy javítás, vagy sürgős alkatrész-utánpótlás, esetleg vegyszer pótlás: a Kärcher Vevőszolgálat azonnal segít Önnek.

Maximális értékmegőrzés

Vezetett szervizkönyves berendezéseink nemcsak megbízhatóbbak, hanem értékállóbbak is.

Személyre szabott szerviz-csomagok

Különleges igényei vannak, és keresi a megfelelő megoldást? Minden igényre alakítunk akár egyedi szerviz-csomagot. Keressen minket!

Szakemberek ellenőriznek

Biztonsági vizsgálatot, karbantartást, átvizsgálást kizárólag szakember végezhet. Minden Kärcher szerviz technikus rendelkezik a megfelelő gép-specifikus szakképzéssel. Megbízhatóan, pontosan és rendszeresen elvégzi a szükséges karbantartásokat, illetve ellenőrzi és javítja az Ön gépét a helyszínen.

Kärcher szerviz-matrica

Minden átvizsgálás és biztonsági vizsgálat után igazolásként matricával látjuk el a készüléket. A matricán feltüntetjük a következő karbantartás idejét, a gép adatait és elérhetőségünket.

Mindent egy helyen intézhet - innovatív tisztítástechnológiát és rugalmas finanszírozást

- Lizing konstrukció** biztosítása 24-60 hónap futamidővel (futamidő végén tulajdonjog megszerzési lehetőség külön megállapodás szerint).
- Tartószerelési konstrukció** biztosítása full szervizzel 24-60 hónap futamidővel (futamidő végén tulajdonjog megszerzési lehetőség külön megállapodás szerint).
- Full szerviz** szolgáltatás vásárlás esetén is külön konstrukcióként igénybe vehető.



KÄRCHER ALL BRANDS SERVICE: SZERVIZ AZ ÖSSZES MÁRKÁHOZ.

Szeretne teljes körű szervizszolgáltatást kapni az összes gépére egyetlen helyről, de gépflojtájában nem csak Kärcher, hanem más gyártók gépei is vannak? Használja Kärcher All Brands Service javítási és karbantartási szolgáltatásunkat a más gyártóktól származó gépekre. Ebben az esetben is azt kapja, amit elvár a szolgáltatásunktól: szakértelmet, megbízhatóságot és gyorsaságot.



60 országban több mint 800 szakmailag képzett szerviztechnikus áll az Ön rendelkezésére. Tekintet nélkül az Ön flottájában lévő gépekre és márkákra, mi mindannyiunk gondját viseljük. Különbégtétel nélkül, megfelelően az összes követelménynek. És természetesen az előírt biztonsági ellenőrzések is részét képezik szolgáltatásunknak. Globális piacvezető Kärcher szakértelmünkkel az elérhető legjobb szolgáltatást biztosítjuk a teljes flottája számára. Amíg ön a vállalkozására koncentrálni szeretne, mi biztosítjuk, hogy a gépei működjenek. És mindezt, a szervizelést és javításokat, a pótalkatrészeket és kopóalkatrészek cseréjét, a kiegészítőket és a tisztítószereket egyetlen partner biztosítja.



A nap 24 órájában, a hét minden napján használhatja Kärcher Service App alkalmazásunkat az összes gépe számára, és szerviz szolgáltatást is kérhet. És ha teljes mértékben ki akarja használni a digitalizálás nagyszerű lehetőségeit, összekapcsolhatjuk a teljes flottáját, függetlenül a gépek márkájától. A Kärcher Connected Cleaning megnyitja a hálózatban működő takarítás világát Ön előtt. A Kärcher Fleet and Kärcher Manage modulok egyetlen platformon egyesítik az Ön tisztítóflottájának teljes infrastruktúráját: a kézi tisztítási tevékenységeket és gépeket, a használat helyét, használati tervet, jelentéskészítést és szervizeléseket. Elérhető online, bárhol és bármikor.



KÄRCHER USED: A TAPASZTALAT ELŐNYE.

Ön nap mint nap megbízik a Kärcher gépében még akkor is, ha már több éve használja. Használt gépeink ugyanezt a bizalmat érdemelték ki. Mint ahogyan a Kärcher Used Equipment GmbH is kiérdemelte az Alfred Kärcher GmbH & Co. KG százszázalékos tulajdonában lévő leányvállalatként. Szakterületünk a Kärcher használt gépek professzionális, költségmentes előkészítése és forgalmazása szerte a világon.

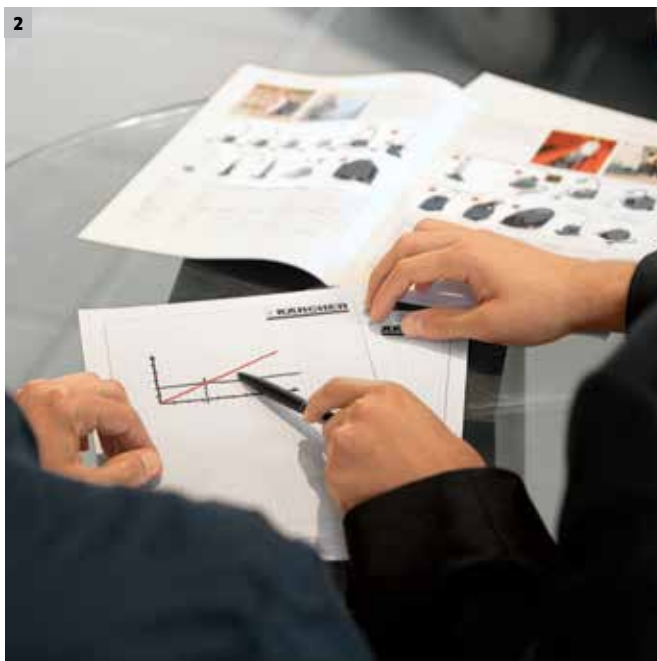

1 Készen egy második életre

Teljes terméskálánkban megtalálja a megfelelő megoldást minden egyes tisztítási feladathoz. A súrológépektől a nagynyomású tisztítókön át a porszívóig. Gyors kiszállítás és pontosan az Ön igényeinek megfelelő szolgáltatás. Az általunk szállított gépekre közvetlenül a gyártó szavatolja a garanciát. Mert ismerjük az Önnek ajánlott összes gép történetét, műszaki állapotát és részleteit. Használt gépeinkhez kizárólag eredeti Kärcher alkatrészeket használunk a Kärcher gyári standardjainak és a törvényes rendelkezéseknek megfelelően.

2 A szolgáltatás ugyanaz, mint az új gépekhez

Élvezze ugyanazt a szolgáltatást, amit az új gépekhez nyújtunk. A Leasing, Full Service vagy bármelyik Ön által választott szolgáltatási opcióhoz ugyanazokat a szolgáltatásokat és figyelmet biztosítjuk, mint amihez hozzászokott az új gépek esetében. Csak tudassa velünk, mire van szüksége. Személyes konzultációt biztosítunk, és ingyenes, testreszabott árajánlatot adunk.



Miért érdemes a használt gépekre is figyelnie

- Kisebberuházás, gyorsabb amortizációval.
- Magas szintű rendelkezésre állás, még ha nem is használja azokat folyamatosan
- Cseregép szükséghelyzetben vagy különleges esetekre.
- Takarítson meg pénzt, minőségre vonatkozó kompromisszum nélkül.
- Garantált Kärcher minőség.
- Szavatoljuk a biztonságot.
- Kiemelkedő ár-teljesítmény arány.

Kérdemelt bizalom

A Kärcher név egyet jelent a bizalommal. A Kärcher Used Equipment vevőjeként korlátlan hozzáférést kap a globális Kärcher szolgáltatási hálózathoz és a gyorsreagálású Kärcher ügyfélszolgálathoz. A Kärcher az Kärcher. Ez az a kivételes eset, amikor két különböző Kärcher szolgáltatás ugyanazt nyújtja.

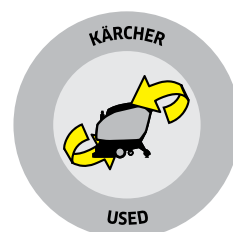
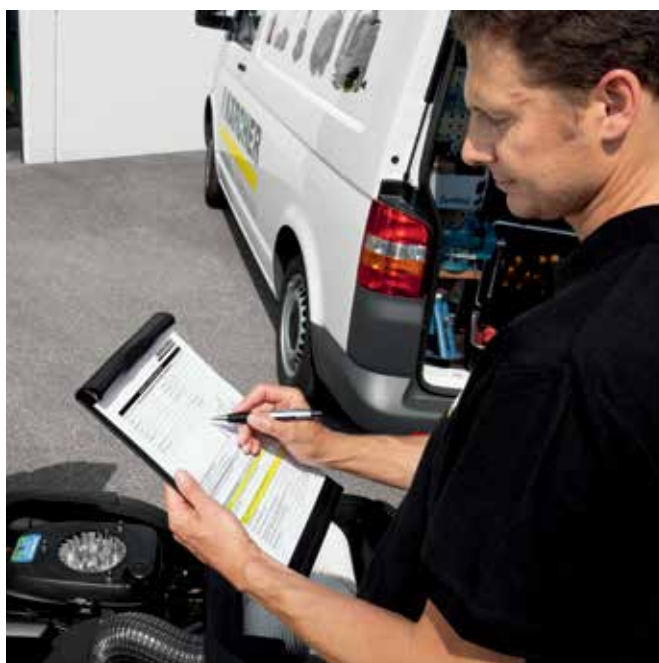

KÄRCHER EREDETI PÓTALKATRÉSZEK: GÉPE ÉRTÉKÉNEK FENNTARTÁSA.

Megvan az oka azon döntésének, hogy a mi gépeinket választja: innovatív technológia, nagyszerű tisztítási teljesítmény, megbízhatóság, erőteljesség, költséghatékonyság, környezetbarát működés. És a tisztítógépek, tartozékok és összehangolt tisztítószerek globálisan egyedi Kärcher rendszere. Az eredeti Kärcher pótalkatrészek választása a döntésének logikus folytatódása. Ezek gondoskodnak az érték-megőrzésről és egy egyenletes Kärcher-szintű tisztítási teljesítményről. Biztosítják, hogy az Ön Kärchere Kärcher marad.



1 Kärcher-minőség örökké

Ha egy gép teljesítményéről, megbízhatóságáról és rendelkezésre állásáról van szó, nincs, aki versenyzhetne velünk minőségben. A kérdés, hogy eredeti pótalkatrészeket használjunk-e, nagyon régre nyúlik vissza. Széleskörű vertikális gyártásunk eredményeképpen a pótalkatrészek nagy többsége gyáron belül készül. Ez garantálja a rendíthetetlen Kärcher-minőséget, és biztosítja az Ön gépének maximális rendelkezésre állását. Egy más által gyártott olcsóbb pótalkatrész nagyon drágává válhat hosszú távon a megnövekedett állásidő vagy a csökkent teljesítmény miatt.

2 Kärcher hosszútávú rendelkezésre állás

Ahogy Ön, mi is azt feltételezzük, hogy egy Kärcher-gép nagyon sokáig tartós lesz. Ennek megfelelően rendkívül hosszú ideig tartjuk raktáron eredeti pótalkatrészeinket. A törvény által előírtnál sokkal tovább. Így biztos lehet benne, hogy bármely szükséges alkatrész sok évig elérhető lesz. És hogy könnyen és gyorsan beszerezhető. Ezt hatékony logisztikai szolgáltatásunk biztosítja: németországi székhelyeinkkel és régióbeli központjainkkal, és minden fő kontinensen jelen évő infrastruktúránkkal bármely pótalkatrész a lehető legrövidebb idő alatt Önnél lehet.



1 Az Ön Kärchere Kärcher marad

Az egész több, mint részeinek összessége. Gépeink a tökéletes példái ennek. Minden használatkor meg fogja tapasztalni, mitől Kärcher a Kärcher: megbízhatóság és teljesítmény jellemzi a kezelésétől a tisztításáig. Hogy ez így is maradjon, használja ki az összes rész tökéletes összhangját – az eredeti Kärcher pótalkatrészek révén. Elvégre egy lánc mindig csak olyan erős, mint a leggyengébb láncszeme.

2 Biztonság kompromisszumok nélkül

Minden gép és a gyártási folyamatunk minden része 100%-ban tesztelt minőséget képvisel. Magas technológiai standardok szerint állítunk elő megfelelő anyagokat használva és ISO 9001-es tanúsított minőségirányítási rendszerünk van. Ez tartalmazza például a PED-nek* (nyomástartó berendezések forgalmazására vonatkozó irányelveknek) megfelelő hegesztést, optimalizált HD tömlőket fokozott kopásállósággal és hosszabb élettartamot, valamint független TÜV (német műszaki ellenőrző hatóság) szakértők általi folyamatos megfigyelést. Nem engedünk a biztonságból. És Ön se tegye.

3 Mindig tökéletesen illeszkedik

A szakemberek réme, amikor a pótalkatrészek nem illeszkednek megfelelően. Az eredeti Kärcher pótalkatrészek garantáltan mindig pont olyan méretűek, hogy pontosan és problémamentesen illeszkedjenek. Ugyanílyan fontos számunkra, hogy a tervezés fázisában úgy tervezzük meg az elhasználandó alkatrészeket, hogy azok javíthatóak legyenek. Tipikus példa erre a tömlőfoltosító betétgumi és a túlnyomás-korlátozó a magasnyomású tisztítókön, melyeket Ön egyénileg kicserélhet, ha elhasználódtak, anélkül, hogy az egész hengerfejet ki kellene cserélnie egyidejűleg. Így nemcsak hogy az eredeti pótalkatrészeink tökéletesen illeszkednek, hanem az Ön javítási költségei is optimalizáltak.

4 A megbízhatóan hatékony

Hogy egy gép milyen hatékonyan dolgozik műszaki szempontból, függ a felépítésétől és a napról napra való működésének precizitásától, de legfőképpen a megbízhatóságától és a rendelkezésre állásától. Semmi sem hatékonyabb egy olyan gépnél, melynek egész teljesítőképessége hasznosítható váratlan megszakítások nélkül. Kifejezetten olyan komplikációk elkerüléséről beszélünk, mint zavarok, leállások vagy teljesítménycsökkenés. Az eredeti Kärcher pótalkatrészek ideális hatékonyságot garantálnak a precizitás eredményeképpen, például a fűtőtekerceken lévő csavartávolságokkal, és fenntartható teljesítést a környezetvédelmi előírások betartásával. Egy porszívó is komoly problémákat okozhat, ha nem alkalmazkodik a porosztályhoz egy hibás szűrő miatt.

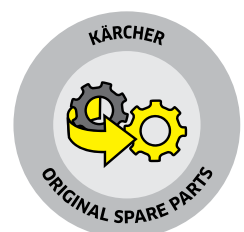

EXTRA BIZTONSÁGOS. EXTRA ELEGÁNS.

A biztonságos munka még sosem volt ennyire vonzó! Jelenlegi munkaeszköz-kollekciónk új mércét állít fel, ha biztonságról és megjelenésről van szó. Nemcsak megbízható védelmet nyújt a kosz, nedvesség, zaj és sérülés ellen, hanem üdítően stílusosan is néz ki. A kiváló minőségű anyagok alacsony fenntartásúak, masszívak és rendkívül tartósak, optimális mozgásszabadságot és nagyon kényelmes viseletet garantálnak. Biztosan minden alkalmazási területhez megtalálja a megfelelő munkavédelmi megoldást. És a biztonságos munka jobb munkát jelent.



Tartalomjegyzék: Munkavédelem

Védőszemüvegek	42. oldal
Védőkesztyűk	43. oldal
Munkavédelmi ruházat	44. oldal
Hallásvédelem	45. oldal



1 Védőszemüvegek

A Kärcher védőszemüvegekben visszaköszön a biztonsági termékek vezető gyártójának, az uvex-nek minden szakértelme. Az innovatív technikának és a sportos megjelenésnek köszönhetően fontos munkavédelmi eszközök és ideális szabadidőpartnerek.

2 Munkavédelmi kesztyűk

A Kärcher munkavédelmi kesztyűkben ujjai maximálisan védve vannak.

3 Fül- és fejtédők

Akár zsinóros fül dugó, összehajtható fültok, akár komplett sisak – a Kärcher minden munkavégzéshez a megfelelő megoldást kínálja.

4 Munkavédelmi ruházat

A Kärcher védőruházatai „Classic” és „Advanced” változatban hatékonyan védik a testet a külső behatásoktól. Különösen a magasnyomású és az ultra magasnyomású mosók használatánál.

5 Munkavédelem ultra magasnyomású munkánál

A 3.000 bar üzemi nyomásnál végzett munkákhoz munkavédelmi ruházat elérhető a WOMA UHP Kompetencia Központjában: woma.de/schutzkleidung

A KÄRCHER VÉDŐSZEMÜVEG VÁLASZTÉKA



Kärcher védőszemüvegek – biztonságosak és stílusosak

A szemüvegek az uvex márkagyártó szabadalmaztatott „Duo Component Technology” rendszerén alapulnak. A kemény és puha összetevőket tökéletesen kombinálták egymással az optimális illeszkedésért az orr-, homlok- és fülrészen, valamint a maximális viselési kényelemért hosszú munkavégzés esetén is. Szinte kár csak munkavégzéshez hordani az innovatív Kärcher védőszemüvegeket.

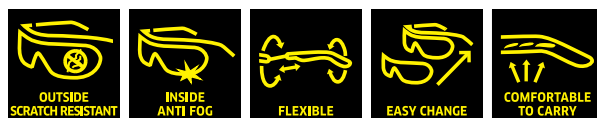

Szabad és tiszta látás

- A lencsék bevonatai optimálisan a vízzel és vízgőzzel való munkavégzéshez vannak igazítva.
- A lencsék belülről állandóan páramentes, kívülről pedig rendkívül karcálló bevonattal vannak ellátva.

Biztonságos a munkavégzéskor









- A rendkívül ütésálló polikarbonátnak köszönhetően maximálisan véd minden mechanikus sérülés ellen a DIN EN 166 szabvány szerint.
- Torzításmentes látás 100% UV-védelemmel.

Átgondolt szárkonceptió

- A magas szakítószilárdságú grilamidből készült, szabadalmaztatott quattroflex szárok 4 komfortzónával biztosítják a fül érzékeny környezetében a nyomásmentes és kényelmes illeszkedést.
- A szár hossza és dőlésszöge egyénileg beállítható.

Innovatív keretek

- Az indirekt szellőzés kellemes klímát biztosít a szem környékén.
- A homlokrészen lévő ütécscillapítás nagyfokú ütőszilárdságot és optimális illeszkedést biztosít.

Tartozékok	Megnevezés	Ábra	Méret	Cikkszám
Védőszemüvegek				
 1	Védőszemüveg, átlátszó	1	Egy méret	6.025-482.0
 2	Védőszemüveg, napfény elleni védelem	2	Egy méret	6.025-483.0
 3	Védőszemüveg, kontrasztnövelő	3	Egy méret	6.025-484.0
 4	Pótlencse, átlátszó	4	Egy méret	6.025-485.0
 5	Pótlencse, napfény elleni védelem	5	Egy méret	6.025-486.0
 6	Pótlencse, kontrasztnövelő	6	Egy méret	6.025-487.0
 7	Védőszemüveg-készlet	7	Egy méret	6.025-488.0
 8	Kosárszemüveg	8	Egy méret	6.025-489.0

A KÄRCHER VÉDŐKESZTYŰ VÁLASZTÉKA



A Kärcher munkavédelmi kesztyűk – mindent kézben tartva

Kezünk a legfontosabb szerszám – ezért különösen védeni kell. Legjobb az új Kärcher munkavédelmi kesztyűkkel. A vonzó Kärcher-megjelenésű, kiváló minőségű kesztyűket optimális ergonomikus forma, kiváló viselési kényelem és maximális mozgási szabadság jellemzi. Egyszóval ideális megoldás mindenkinek, aki szereti megragadni a dolgokat.



A legjobb fogás, nagyfokú kényelem mellett

- A kesztyűkön lévő légáteresztő nitrilbevonat jó nedvesség elleni védelmet és kopásállóságot biztosít.
- Nagyon jó tapintásérzet és nagyon jó fogásbiztonság, nedvesen is.

Öko-Tex-Standard 100

- A kiváló minőségű pamut használata kellemes viseletet és optimális kényelmet biztosít.

A tökéletes mindenek

- Kiváló kopásállóság, nagyfokú ellenálló képesség, jó vágásvédelem és kitűnő száraz/nedves fogás jellemzi.
- Valódi univerzális használat mindenféle munkához.

Kényelmes és biztonságos

- Kiváló ergonomikus illeszkedés, nagyfokú viselési kényelem és rugalmasság, valamint jó párafellevő képesség.

Tartozékok	Megnevezés	Ábra	Méret	Cikkszám
Védőkesztyűk	Védőkesztyűk, rövid mandzsetta	1	8	6.025-490.0
	Védőkesztyűk, rövid mandzsetta	1	9	6.025-491.0
	Védőkesztyűk, rövid mandzsetta	1	10	6.025-492.0
	Védőkesztyűk, hosszú mandzsetta	2	9	6.025-493.0
	Védőkesztyűk, hosszú mandzsetta	2	10	6.025-494.0



1



2

KÄRCHER VÉDŐRUHÁZAT



Mindig jól véd

A Kärcher nagy szakítószilárdságú és kopásálló nedves védőruházatai mindig kellemes biztonságérzetről gondoskodnak. Jól illeszkednek és kellemes viseletűek. A víz-, olaj- és szennyasztító fluorkarbon-impregnálásnak és a hidrofil membránrétegnek köszönhetően a védőruhák mindig megbízható védelmet biztosítanak – még a legigényesebb tisztítási és külső munkáknál is. A kiváló minőségű kidolgozás látható és érezhető.



only with Advanced



only with Advanced



WATERPROOF



WINDPROOF

Kellemes biztonságérzet

- Érezhetően biztonságosabb munkavégzés.
- Maximális mozgási szabadság.

Tökéletes illeszkedés

- Optimális viselési kényelem.
- Kiváló kidolgozás.

Vonzó megjelenés

- A professzionális munkaruházat és a jó megjelenés nem zárja ki egymást.

Hatékony védelem

- A víz-, olaj- és szennyasztító fluorkarbon-impregnálás a légáteresztő hidrofil membránréteggel együtt kiváló védelmet nyújt a nedvességgel és szennyeződésekkel szemben

Tartozékok	Megnevezés	Ábra	Méret	Cikkszám
Munkavédelmi ruházat	Nedvességálló munkavédelmi ruházat,	1	M	6.025-495.0
	Nedvességálló munkavédelmi ruházat,		L	6.025-496.0
	Nedvességálló munkavédelmi ruházat,		XL	6.025-497.0
	Nedvességálló munkavédelmi ruházat,		XXL	6.025-498.0
	Nedvességálló munkavédelmi ruházat,	2	M	6.025-499.0
	Nedvességálló munkavédelmi ruházat,		L	6.025-500.0
	Nedvességálló munkavédelmi ruházat,		XL	6.025-501.0
	Nedvességálló munkavédelmi ruházat,		XXL	6.025-502.0
	Nedvességálló védőkabát, Advanced	3	M	6.025-503.0
	Nedvességálló védőkabát, Advanced		L	6.025-504.0
	Nedvességálló védőkabát, Advanced		XL	6.025-505.0
	Nedvességálló védőkabát, Advanced		XXL	6.025-506.0
	Nedvességálló védőnadrág, Advanced	4	M	6.025-507.0
	Nedvességálló védőnadrág, Advanced		L	6.025-508.0
	Nedvességálló védőnadrág, Advanced		XL	6.025-509.0
	Nedvességálló védőnadrág, Advanced		XXL	6.025-510.0

KÄRCHER HALLÁS- ÉS FEJVÉDELEM



A fej és fülek biztos védelme

A folyamatosan magas zajszint miatt a test és az agy is stressz alatt áll, és az érzékeny emberi hallás tartósan károsodhat. 80 dB(A) zajszint feletti munkavégzés esetén a hallásvédelem nemcsak erősen ajánlott, hanem kötelező is. A Kärcher megbízható hallásvédelmi megoldásokat kínál, melyek a hallást hosszú távon megvédik. A tartós akusztikus stressz nélküli kényelmes és hatékony munkavégzésért.



Mindig hideg fejfel

- A sisakban lévő szellőzőnyílások a mindenkori klíma- és időjárási viszonyokhoz állíthatók
- A legjobb szellőzés minden munkánál.

Maximális kényelem optimális hangszigeteléssel

- A sisakon lévő fültek különösen puha szivacs párnával rendelkeznek.
- Nagyon jó viselési kényelem 31 dB(A) zajszint (SNR érték) mellett.

Kombinált fejvédelem

- A 3 állítható szellőzőnyílásnak köszönhetően tökéletesen illeszkedik az adott munkakörülményekhez.
- Az arcvédő felhajtható és teljes védelmet biztosít.

Összehajtható fültokok

- Kiváló minőségű acélpánttal és kétpontos felfüggesztéssel rendelkeznek, amelyek optimális védelmet és kényelmes viseletet biztosítanak.
- Hosszabb idejű használatra is kiválóan alkalmasak.
- Az összes kezelőelem áttekinthetően van elrendezve és könnyen elérhető.

Tartozékok

Hallásvédelem

Megnevezés	Ábra	Méret	Cikkszám
Füldugók	1	Egy méret	6.025-511.0
Védősisak-készlet hallásvédelemmel és arcvédővel	2	Egy méret	6.025-512.0
Fültokok	3	Egy méret	6.025-513.0
Pótfültok sisakhoz			6.025-514.0
Pótarcvédő sisakhoz			6.025-515.0



1



2



3

KÉNYELMESEBB, GYORSABB, JOBB: AZ ÚJ KIEGÉSZÍTŐK

Olyan termékeket fejlesztünk, amelyek lehetővé teszik az Ön számára, hogy gyorsabban, kényelmesebben és hatékonyabban végezze a tisztítást. Például kevesebb fizikai erőfeszítést igényelnek a kezelőtől, vagy csökkentik az összeszerelési időt, amellyel Ön rengeteg időt takarít meg. Ilyenek például a forradalmian új EASY!Force magasnyomású pisztolyok és az egyedülálló EASY!Lock gyorscsatlakozók.

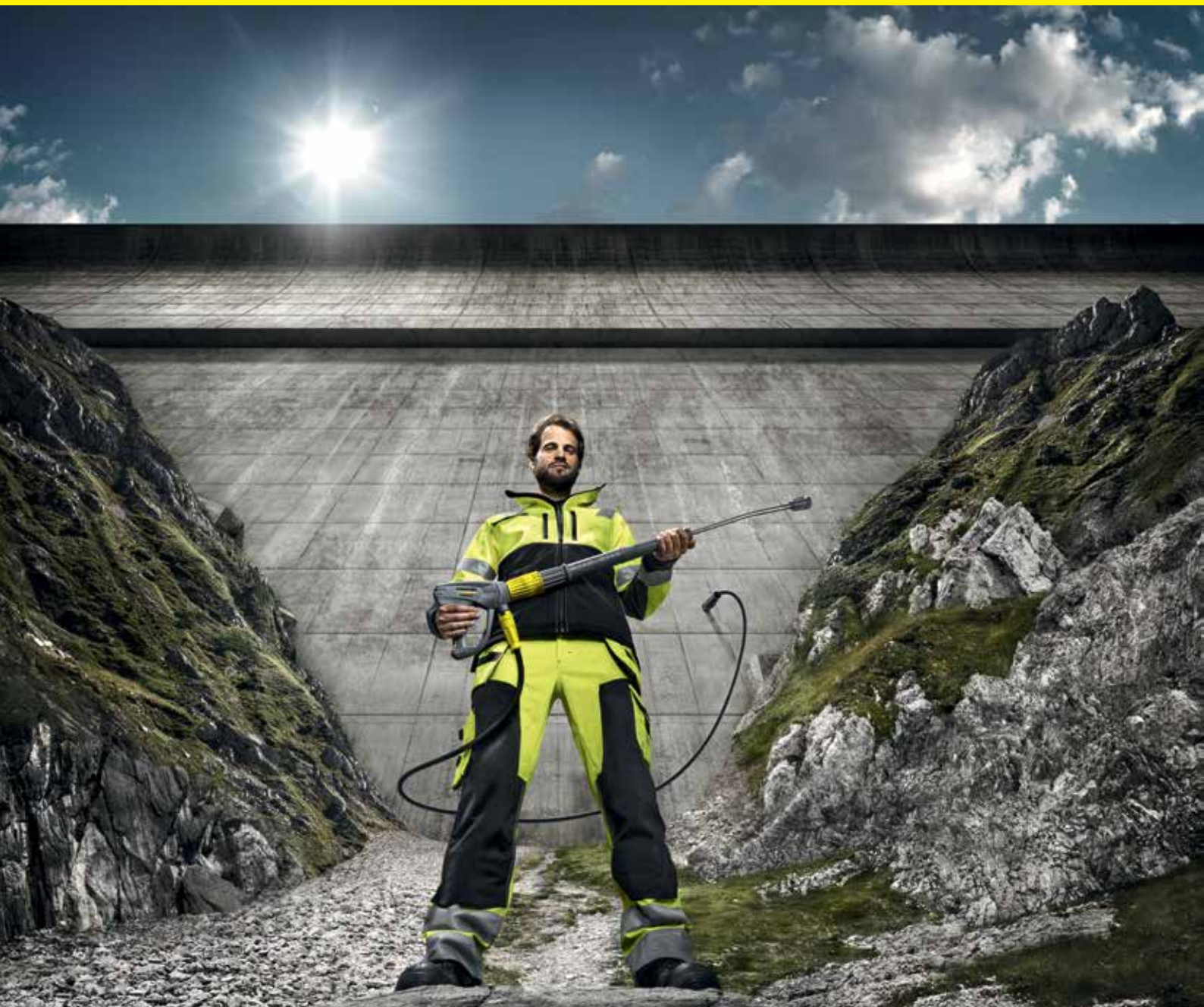



EASY!Force magasnyomású pisztoly

Erőfeszítés nélkül, kevés energiabefektetéssel: az EASY!Force HD magasnyomású pisztoly a magasnyomású vízszög visszaható erejét használja ki, hogy nullára csökkentse a kezelő által kifejtendő tartóerőt. Feszült tartás és összezárt kéz helyett az ujjak szabadon mozoghatnak. Ez megakadályozza a kényelmetlen érzést, és hosszabb munkaperiódusokat tesz lehetővé. A csapágygolyó és az EASY!Force Advanced szeleptömítő gyűrű foglalatja is kerámiából készült, ami sokkal keményebb, mint bármilyen más elképzelhető részecske. A teljes mértékben kerámiából készült szelep ezért ötször hosszabb élettartamot biztosít, mint más magasnyomású pisztolyok

EASY!Lock gyorscsatlakozó

Szabadalmaztatott EASY!Lock gyorscsatlakozónkkal a csatlakoztatás és az eltávolítás villámgyorsan végrehajtható – ez ötször gyorsabb, mint a hagyományos menetes csatlakoztatás, ennek ellenére épp olyan tartós és masszív. A rendszer egyesíti magában a gyorscsatlakoztatás előnyeit a menetes csatlakoztatás előnyeivel, minimalizálja az összeszerelési időt és jelentősen növeli a kényelmes használatot, anélkül, hogy befolyásolná a biztonságot és a megbízhatóságot. A tömítés hiánya miatti leállás megakadályozható, és nem jelent további költséget az alkatrészek cseréje sem.



**KÄRCHER
EASY!FORCE**

- ✓ Handhabung
- ✓ Ergonomie

DLG-Prüfbericht 6772

EASY! optimális ergonómia

A magasnyomású tisztítókkal való munka nagyon igénybe veszi az embert. Ezért olyan fontos az ergonómia. A hagyományos HD ravasszal rendelkező pisztolyok kioldóját hosszú ideig tartani nagyon fárasztó, fájdalmat okoz a kézben és kényelmetlen, görcsös testhelyzetet vezet. Így a nehezebb tisztítási feladatok alig kivitelezhetők rendszeres szünetek vagy akár kezelőváltás nélkül. EASY!Force technológiánk ezt most egyszer s mindenkorra megváltoztatja. Nincs szükség többé tartóerőre. A magas nyomással való munka még sosem volt ilyen könnyű. Ezt a magasnyomású pisztolyok ergonómiájára vonatkozó kiterjedt összehasonlító tesztek tudományosan megerősítik. A kasseli egyetem igazolja EASY!Force magasnyomású pisztolyunk kiemelkedő kezelési tulajdonságait és a felhasználó csökkentett fizikai terhelését. Ezt a tesztalanyok szubjektív értékelései valamint az erő és mozgás rögzített objektív adatai is megerősítették.

EASY!Force technológiánk döntő előnye az ujjak erőfeszítésének enyhülése, mivel a berendezés működtetéséhez többé nem kell öklöbe zárni a kezünket. Egyetlen más magasnyomású pisztoly sem képes erre. Az ujjak tehermentesítése hatással van a csuklóra, könyökre, vállakra és még a hátra is. Ez az ergonómia mérhetetlen javulásához és fáradtságmentes, célzottabb és hatékonyabb munkához vezet. Ugyanakkor a rándulások sérülései (RSI = ismétlődő rándulások sérülései) jelentős csökkenése is várható.

VERHETETLENÜL SOKOLDALÚ KÉSZÜLÉKEK - MAGASNYOMÁSÚ TISZTÍTÁS A KÄRCHERREL

A Kärcher név világszerte egyet jelent a nagy teljesítménnyel, minőséggel és innovációval. A Kärcher, a magasnyomású mosó feltalálója, ma már vezető szerepet tölt be a világpiacon, és folyamatosan tovább optimalizálta a magasnyomású tisztítás elvét. A nagyobb teljesítmény érdekében, kevesebb fogyasztással. A hosszabb élettartamért, rövidebb tisztítási idővel, és egy olyan termékprogramért, amelynek műszaki háttere és sokoldalúsága minden követelményt kielégít: hidegvizes vagy melegvizes magasnyomású mosó, elektromos vagy motor-meghajtással, mobil vagy telepített. Mindemellett kiegészítők széles köre, amely megfelelő megoldást biztosít minden fajta alkalmazáshoz.



Tartalomjegyzék: Magasnyomású tisztítók

Forróvizes magasnyomású tisztítók	50. oldal
Hidegvizes magasnyomású tisztítók	72. oldal
Magasnyomású tisztítók tartozékai	108. oldal
Telepített magasnyomású tisztítók	168. oldal
Telepített magasnyomású tisztítók tartozékai	180. oldal
Ultramagas-nyomású tisztítók	190. oldal
Ultramagas-nyomású tisztítók tartozékai	200. oldal
Tisztító- és ápolószerek és fertőtlenítők	784. oldal



Upright kategória

A Kärcher Upright kategóriájú magasnyomású mosók azok számára megfelelőek, akik nagy teljesítményű és nagy teherbírású, ugyanakkor maximálisan mobil készülékeket keresnek változó helyen történő alkalmasszerű használatra, mivel ezek a készülékek könnyen irányíthatók és szállíthatók.

Kompakt kategória

A Kärcher kompakt kategóriájú magasnyomású mosók azok számára megfelelőek, akik mobil magasnyomású mosót keresnek változó helyen történő, úgyszólván mindennapos használatra, mivel ez a készülék nagy teljesítménye ellenére könnyen szállítható.

Középkategória

A Kärcher középkategóriájú magasnyomású mosók azok számára megfelelőek, akik gépek vagy felületek napi tisztításához keresnek nagy hatótávolságú készüléket, amellyel a nehezen hozzáférhető részek is elérhetők, és amely kevés helyet foglal az udvaron vagy a műhelyben.

Szuper kategória

A Kärcher szuperkategóriájú magasnyomású mosók azok számára megfelelőek, akik állandó tisztítási feladatokat látnak el, amelyeknél nagy mennyiségben keletkezik makacs szennyeződés.

Speciális kategória

A Kärcher speciális kategóriájú magasnyomású mosók azok számára megfelelőek, akik különleges követelményeket támasztanak a teljesítmény, a biztonság és a higiénia terén, és rendkívül magas nyomásra van szükségük a legerősebb szennyeződésekhez, vagy nagy vízmennyiségre a két szórószáras üzemeltetéshez.

Magyarázat a mosókészülékekhez:

Modell	Átfolyás	/	Üzemi nyomás	Motor	Kategória	Üzemanyag/meghajtás	Felszereltség
Például: HD	13	/	12	-4	ST		
HD	= Hideg víz	/h 100 × l/óra	in Mpa / 10 × bar	-2 = 2-pólus	P = Mobil	G = Benzin	= Szabvány felszereltség
HDS	= Meleg víz, diesel-fűtés	pl. 13 = 1300 l/óra	pl. 12 = 120 bar	-4 = 4-pólus	U = Upright	B/Be = Benzin/elekt. indítás	Classic = Alapszereltség
HDS-E	= Forró víz elektr. fűtés				C = Kompakt	D/De = Dízel/elekt. indítás	Advanced = Magasabb felszereltség
HWE	= Forróvíz-generátor				M = Közép	Gas = Gáz	Edition = Gép változata
HDC	= Telepített. HD; többszáras működés				S = Szuper	Gas LPG = Cseppfolyós gáz	Cage = Masszív csöves keret
					ST = Telepített		Tr1 = Tréler, egytengelyes
							Ex = Robbanásbiztos
							H = Forróvíz-ellátás
							F/Food = Élelmiszer kivétel
							FR Classic = FR Classic felület tisztítóval
							Plus = Szennyeződésetávolítóval
							X = Tömlődobbal

Modell	Tartálméret	/	Üzemi nyomás	Kategória	Üzemanyag
AP	= Többcélú magasnyomású mosó	literben (l)	Üzemi nyomás bar-ban	M = Közép	Ep = Fővezeték (kábelcsatlakozással)

A TELJESÍTMÉNY ÍGÉRETE - BÍRJUK A NYOMÁST.

Magunk fejlesztjük és gyártjuk szivattyúinkat és motorjainkat. Sok versenytársunkkal szemben nálunk a teljes gyártási folyamat házon belül zajlik, és csak gondosan válogatott, kiváló minőségű anyagokat használunk termékeinkhez. A speciális magasnyomású egység teljesítményosztálya meghatározza az anyagválasztást.





Sárgaréz hengerfej

Minden professzionális Kärcher gép szabvány szerint sárgaréz hengerfejjel van ellátva. Ezt erős teljesítményhez és nagyon hosszú üzemidőhöz tervezték.

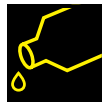

Tisztítószer

Szivattyúinkat úgy terveztük, hogy erős tisztítószerek használatához is megfeleljenek. Így garantálhatjuk a legjobb tisztítási eredményt minden alkalmazásnál.



Dugattyúk

Dugattyúink anyagát a gépeinkkel szemben támasztott követelményektől függően választjuk meg. Az alacsonyabb nyomástartományban rozsdamentesacél-dugattyúk garantálják az optimális csúszási jellemzőket és az alacsony kopást. A magasabb nyomástartomány számára kerámiadugattyúk nyújtják a szükséges masszivitást még magas üzemi nyomásnál is.



Csökkentett hangerő

A motor és a szivattyú optimális finomhangolása biztosítja az alacsony sűrűdést és ennek eredményeképpen a csökkent zajkeltést.



Tökéletes összjáték

Minden géphez megtervezzük a magasnyomású szivattyú és elektromos motor tökéletes kombinációját. Ennek eredményeképpen az optimálisan megtervezett munkapont garantálja a hosszú élettartamot és a maximális hatékonyságot.

MAGASNYOMÁSSAL HATÉKONYAN. MELEG VÍZZEL MÉG JOBB EREDMÉNY

A Kärcher magasnyomású mosók előnyei a nyomásmentes tisztítási eljárással szemben már a gazdaságosság, a tisztítási eredmény és a környezet védelme terén is szembetűnőek. A HDS meleg vizes magasnyomású mosók pedig még tovább fokozzák ezeket az előnyöket a makacs szennyeződések tisztításakor. A Kärcher HDS készülékek az esetek többségében mindent felülmúlnak az olajok, zsírok és fehérjék eltávolításakor. Megoldás kimondottan az Ön számára.

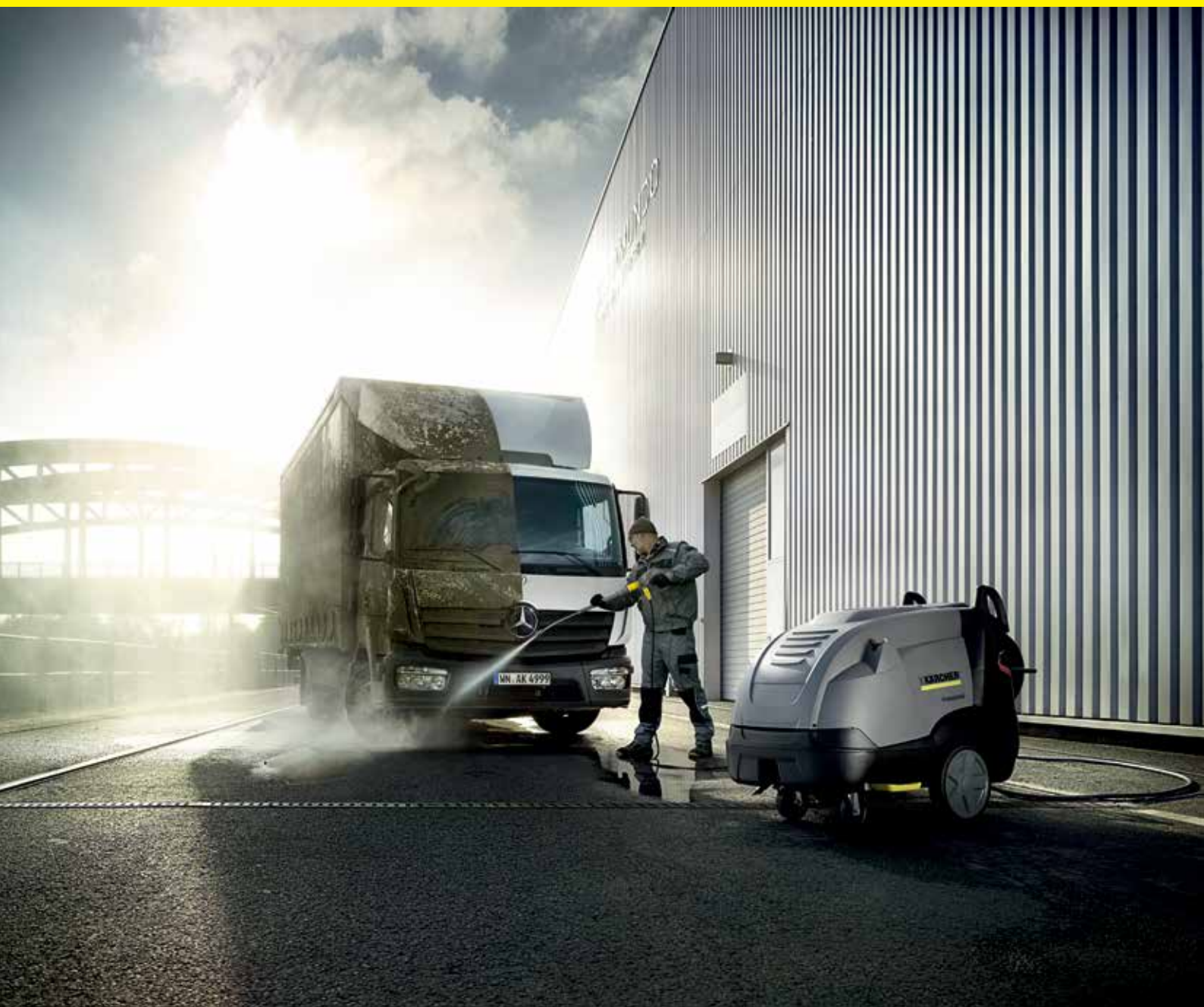

Tartalomjegyzék: Forróvizes magasnyomású tisztítók

HDS Szuper Kategória	56.	oldal
HDS Közép Kategória	58.	oldal
HDS Kompakt Kategória	60.	oldal
HDS Upright Kategória	62.	oldal
HDS Tréler	64.	oldal
HDS Speciális kategória	68.	oldal
HDS robbanómotorral	70.	oldal
Kiegészítők	108.	oldal
Tisztítószerek	784.	oldal



1 A meleg víz előnyei



Jobb tisztítási eredmény

Meleg víz hatására a lerakódott olajok és zsírok feloldódnak és sokkal jobban emulgeálnak, ezért könnyebb ezeket eltávolítani. A forró víz különösen hatékony az élelmiszeriparban a fehérjék és zsírok feloldásában.



Lerövidíti a munkát

A meleg víz sokkal gyorsabban fellazítja a szennyeződést, ami jelentős, akár 35%-os időmegtakarítást is jelenthet. Ilyen módon számos tisztítási feladat végezhető költséghatékonyan és gazdaságosan.



Kevesebb tisztítószer szükséges

A legtöbb esetben a zsír, olaj, gyanta stb. feloldható csupán meleg víz használatával; ezért sokkal kevesebb tisztítószer szükséges, és néhány esetben akár teljesen elhagyható. Ez védi a környezetet, pénzt és forrásokat takaríthat meg.

2 Környezetbarát tisztítás biodízzellel



Az összes Kärcher meleg vizes magasnyomású mosó egyszerűen üzemeltethető biodízzellel. A biodízel megújuló természeti forrásokból készül és CO₂-semleges. A hagyományos dízzellel szemben a jobb égési jellemzők miatt a kibocsátás jelentősen alacsonyabb. Járuljon Ön is hozzá a fenntartható környezetvédelemhez a biodízel használatával.



Kórokozók számának csökkentése

A kórokozók számának jelentős csökkentése mutatható ki melegvizes tisztítás használata után. A kórokozók számának csökkentése fertőtlenítő használata nélkül sok helyen megfelelő, ahol higiéniai követelményeknek kell megfelelni.



Rövidebb száradási idő

A meleg vízzel tisztított felületek hő hatására gyorsabban száradnak és hamarabb készen állnak a további folyamatokhoz.



Felületek védelme







Érzékeny felületek védelme ugyanolyan tisztítási hatással, alacsonyabb üzemi nyomáson.

3 Gyom eltávolítása forró vízzel



A forró víz a gyökerekig gyorsan lehatolva és elpusztítva a növény fehérréjét hosszan tartó károsodást okoz, kiirtva ezzel a gyomokat.

- Környezetbarát, gyomirtó használata nélkül.
- Kíméletes a talaj felületén.
- Időt takarít meg

	Cikkszám	Tápfeszültség (fázisok)	Vízszállítás (l/óra)	Üzemi nyomás (bar/MPa)	Ház beépített üzemanyag- és tisztószer-tartállyal	Gőzfokozat	Elektr. indítás	Beépített tömlődob	Rezgésállapító rendszer (SDS)	4 pólusú motor (alacsony seb.)	Szervókontroll	Szórópisztoly EASYForce Advanced	Kipufogógáz termosztát	Szórószer, forgatható	Háromállású fűvóka	Power fűvóka	3 pólusú fordított csatlakozó (3~)	Vízkövesedés elleni védelem	Szárazonfutás elleni védelem	oldal
HDS Szuper kategória																				
	HDS 13/20-4 S	1.071-927.0	3 600-1300	30-200/3-20	■	■	-	■	■	■	■	■	■	-	■	■	■	■	■	57
	HDS 13/20-4 SX	1.071-932.0	3 600-1300	30-200/3-20	■	■	-	■	■	■	■	■	■	-	■	■	■	■	■	57
	HDS 12/18-4 S	1.071-914.0	3 600-1200	30-180/3-18	■	■	-	■	■	■	■	■	■	-	■	■	■	■	■	57
	HDS 12/18-4 SX	1.071-925.0	3 600-1200	30-180/3-18	■	■	-	■	■	■	■	■	■	-	■	■	■	■	■	57
HDS Középkategória																				
	HDS 10/20-4 M	1.071-900.0	3 500-1000	30-200/3-20	■	■	-	■	■	■	■	■	■	-	■	■	■	■	■	59
	HDS 10/20-4 MX	1.071-912.0	3 500-1000	30-200/3-20	■	■	-	■	■	■	■	■	■	-	■	■	■	■	■	59
	HDS 9/18-4 M	1.077-911.0	3 450-900	30-180/3-18	■	■	-	■	■	■	■	■	■	-	■	■	■	■	■	59
	HDS 9/18-4 MX	1.077-918.0	3 450-900	30-180/3-18	■	■	-	■	■	■	■	■	■	-	■	■	■	■	■	59
	HDS 8/18-4 M	1.077-908.0	3 400-800	30-180/3-18	■	■	-	■	■	■	■	■	■	-	■	■	■	■	■	59
	HDS 8/18-4 MX	1.077-910.0	3 400-800	30-180/3-18	■	■	-	■	■	■	■	■	■	-	■	■	■	■	■	59
HDS Kompakt kategória																				
	HDS 8/18-4 C	1.174-900.0	3 300-800	30-180/3-18	■	■	-	■	■	■	■	■	■	-	■	■	■	■	■	61
	HDS 8/18-4 CX	1.174-906.0	3 300-800	30-180/3-18	■	■	-	■	■	■	■	■	■	-	■	■	■	■	■	61
	HDS 7/16 C	1.173-900.0	3 270-660	30-160/3-16	■	■	-	■	■	■	□	■	■	-	■	■	■	■	■	61
	HDS 7/16 CX	1.173-904.0	3 270-660	30-160/3-16	■	■	-	■	■	■	□	■	■	-	■	■	■	■	■	61
	HDS 6/14 C	1.169-900.0	1 240-560	30-140/3-14	■	■	-	■	■	■	□	■	■	-	■	■	■	■	■	61
	HDS 6/14 CX	1.169-905.0	1 240-560	30-140/3-14	■	■	-	■	■	■	□	■	■	-	■	■	■	■	■	61
HDS Upright kategória																				
	HDS 5/15 U	1.064-912.0	1 450	150/15	-	-	-	-	-	-	-	■	■	■	■	□	-	-	-	63
	HDS 5/15 UX	1.064-913.0	1 450	150/15	-	-	-	-	-	-	-	■	■	■	■	□	-	-	-	63
	HDS 5/13 U	1.064-908.0	1 500	125/12.5	-	-	-	-	-	-	-	■	■	■	■	□	-	-	-	63
	HDS 5/13 UX	1.064-909.0	1 500	125/12.5	-	-	-	-	-	-	-	■	■	■	■	□	-	-	-	63
	HDS 5/11 U	1.064-900.0	1 450	110/11	-	-	-	-	-	-	-	■	■	■	■	□	-	-	-	63
	HDS 5/11 UX	1.064-901.0	1 450	110/11	-	-	-	-	-	-	-	■	■	■	■	□	-	-	-	63
HDS Tréler																				
	HDS 9/50 De Tr1	1.524-521.2	- 500-900	150-500/15-50	-	-	■	■	-	-	-	lpar	■	■	■	-	■	■	■	67
	HDS 13/35 De Tr1	1.524-521.2	- 650-1300	100-350/10-35	-	-	■	■	-	-	-	lpar	■	■	■	-	■	■	■	67
	HDS 17/20 De Tr1	1.524-952.2	- 900-1700	70-200/7-20	-	-	■	■	-	-	-	■	■	■	■	-	■	■	■	67
	HDS 13/20 De Tr1	1.524-952.2	- 900-1300	50-200/5-20	-	-	■	■	-	-	-	■	■	■	■	-	■	■	■	67
HDS Speciális kategória																				
	HDS 2000 Super	1.071-934.0	3 800-1850	30-180/3-18	-	■	-	-	■	■	■	■	-	■	■	■	■	■	■	68
	HDS-E 8/16-4 M 36 kW	1.030-906.0	3 300-760	30-160/3-16	■	-	-	-	■	■	■	■	-	■	■	■	■	■	■	69
	HDS-E 8/16-4 M 24 kW	1.030-904.0	3 300-760	30-160/3-16	■	-	-	-	■	■	■	■	-	■	■	■	■	■	■	69
	HDS-E 8/16-4 M 12 kW	1.030-900.0	3 300-760	30-160/3-16	■	-	-	-	■	■	■	■	-	■	■	■	■	■	■	69
HDS robbanómotorral																				
	HDS 1000 De	1.811-943.0	- 450-900	40-200/4-20	-	-	■	-	-	-	■	■	-	■	■	■	■	■	■	70
	HDS 1000 Be	1.811-942.0	- 450-900	40-210/4-21	-	-	■	-	-	-	■	■	-	■	■	■	■	■	■	70

■ A szállított csomag tartalmazza. □ Opcionális



1 Korszerű égőtechnológia

A Kärcher melegvizes magasnyomású mosói folyamatos fejlesztés alatt állnak. Az optimalizált hőcserélőnek és az új turbóbefűvőnek köszönhetően csökkenteni tudtuk az emissziós értékeket és a tüzelőanyag-fogyasztást. A „European Cleaning Machines Association” független európai szövetség a Kärchert a melegvizes magasnyomású mosók forgalmazói közül a világon elsőként tanúsította a hatékonyság és a károsanyag-kibocsátási előírások betartása tekintetében. Ez garanciát jelent a következőkre:

- Nagy hatékonyságú égők.
- Alacsony üzemanyag felhasználás.
- Alacsony kibocsátás.

2 Hosszú élettartamú szivattyútechnika

Minden Kärcher magasnyomású mosóba épített szivattyút gyártóüzemeinkben speciálisan képzett munkatársaink segítségével gyártunk. Így garantáljuk a Kärchertől megszokott csúcsmínőséget. A beépített rezgéscsillapítók kiegyenlítik a nyomásváltozásokat a rendszerben, ami hosszabb élettartamot biztosít a magasnyomású mosónak.

3 Energiatakarékosság és környezetvédelem

A Kärcher új melegvizes magasnyomású készülékgenerációja világszerte az első magasnyomású mosószeria, amely eco!efficiency fokozattal rendelkezik. Csak fordítsa a főkapcsolót az eco!efficiency fokozatra, és a készülék máris átkapcsol a leggazdaságosabb hőmérséklet-tartományba (60°C) – a teljes vízmennyiség átfolyása mellett. Előnye: az égőciklusokat úgy optimalizálja, hogy a tüzelőanyag-fogyasztás a teljes terhelésű üzemmóddal összehasonlítva (80°C) akár 20 százalékkal csökkenhet.

4 Mintaszerű mobilitás

A Kärcher magasnyomású mosók a mobilitás terén egyre magasabbra helyezik a mércét. A melegvizes magasnyomású mosósorozat kompakt, közép- valamint superkategóriás készülékeit a Jogger-elv alapján terveztük: hátul nagy gumibroncsos kerekek, elöl pedig irányítógörgők találhatók. A hidegvizes készülékek-nél megismert és bevált molnárkocsi-elvet vezeti be első ízben a Kärcher HDS Upright kategória melegvizes készülékeinél is. Ezt kiegészíti az ergonomikusan kialakított tolófogantyú és a tökéletes súlyeloszlás – ideális feltételeket nyújtva ezzel a gyors és biztonságos helyváltoztatáshoz, nagy erőfeszítés nélkül. Targoncával rakodhatók, a rögzítő fülek és a billentési segítség problémamentes szállítást tesz lehetővé.

HDS SZUPER KATEGÓRIA



A szuper kategória – a legnagyobb teljesítmény tartós használatnál

A szuper kategória meleg vizes magasnyomású mosói a legjobb tisztítási teljesítményt, jó kezelhetőséget és a legmodernebb technikát kínálják a 2 szórószáras üzemmódhoz is. Mindenütt ott vannak, ahol szennyeződés található.

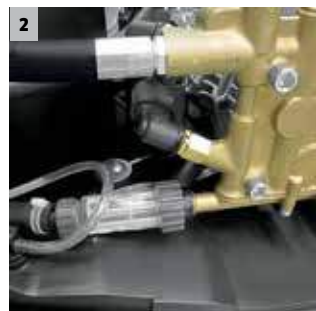

1 Kiemelkedő hatékonyság

- Az eco:efficiency módban a gép a legtakarékosabb hőmérsékleti tartományban működik teljes vízszállításnál.
- Az égési ciklusok optimalizálva vannak, hogy 20%-kal csökkentsék az üzemanyag- felhasználást, szemben a teljes kapacitású terheléssel.

2 Megbízhatóság

- A Soft Damping System (SDS) rezgéscsillapító rendszer kiegyenlíti a rázkódást és nyomásingadozásokat a magasnyomású rendszerben
- Hatalmas, könnyen hozzáférhető, nagy finomságú vízsűrő, amely védi a szivattyút a vízben található szennyeződésektől.
- Gép üzemeltetési adatai (használat időtartama és kötelező szerviz periódusok) visszakereshetők.

3 Maximális hatékonyság

- Nagy hatékonyság, gyakorlatban bevált égőtechnológia.
- 4 pólusú elektromos motor, 3 dugattyús axiálpumpa.
- Vízhűtéses motor nagy teljesítményhez és tartós használathoz.

4 Tárolás

- Tágas tárolórekesz tisztítószerkezekhez, kesztyűkhöz vagy eszközökhöz.
- Könnyen hozzáférhető balkezes és jobbkezes felhasználók számára és ideális kétszórószáras műveletekhez.

MŰSZAKI ADATOK ÉS FELSZERELTSÉG

HDS 13/20-4 S HDS 13/20-4 SX

HDS 12/18-4 S HDS 12/18-4 SX

- Két szórószáras üzemmód lehetséges
- Elektronikus szervizkontroll, lángór funkció
- LED kijelző a töltési szintek és üzemórák kijelzéséhez
- Két szórószáras üzemmód lehetséges
- Két tisztítószertartály
- Gazdaságos ecoefficiency fokozat

Műszaki adatok

Tápfeszültség	Ph / V / Hz	3 / 400 / 50	3 / 400 / 50
Csatlakozási teljesítmény	kW	9.3	8.4
Vízszállítás	l/óra	600-1300	600-1200
Üzemi nyomás	bar / MPa	30-200 / 3-20	30-180 / 3-18
Max. bemeneti hőmérséklet	°C	80 / 155	80 / 155
Tömeg	kg	186 194	178 186
Méret (h x sz x m)	mm	1330 x 750 x 1060	1330 x 750 x 1060
Tisztítószertartály	l	20 + 10	20 + 10
Üzemanyagtartály	l	25	25
Fűtőolaj-fogyasztás, teljes terhelésnél / ecoefficiency	kg/óra	8.3 / 6.6	7.7 / 6.2

Felszereltség

Kézi szórópisztoly		EASY!Force Advanced	EASY!Force Advanced
Magasnyomású tömlő	m	10 20	10 20
Szórószerű	mm	1050	1050
Power fűvóka		■	■
Szárazonfutás elleni védelem		■	■
Magasnyomású tömlődob		- ■	- ■
Rezgéscsillapító rendszer (SDS)		■	■
Szervókontroll		■	■
Cikkszám		1.071-927.0 -932.0	1.071-914.0 -925.0

■ A szállított csomag tartalmazza.

Tartozékok

Termék neve	Cikkszám	Leírás
Tartályos habosító szórószerű Advanced 042	2.112-018.0	Rövid, könnyen kezelhető habosító szórószerű, közvetlenül a szórószerűre lévő 1 literes tisztítószertartállyal. Kompakt felépítése miatt például kiválóan alkalmas személygépkocsik habbal való beszórására. Forgatható csatlakozás. M 22 x 1,5, fokozatmentes tisztítószertartály adagoló gombbal közvetlenül a szórószerűre, állítható sugárszög.
Hosszabbító kar az EASY!Lock szórószerűhez	4.321-380.0	Kényelmes minden helyzetben - a kiegészítő kar könnyen csatlakoztatható az új EASY!Lock generáció szórószerűre, és hozzáigazíthatja testtartását az adott feladathoz, ami megkönnyíti a munkát. Ha rendszeresen tudja változtatni testhelyzetét, ez csökkenti a test megterhelését, és kényelmesebb teszi a munkát. A 360 fokban állítható szórófejnek köszönhetően a hosszabbító kar egyszerűen változtatható, miközben Ön nagyobb rugalmassággal tudja végezni munkáját.
Teleszkópos szórószerű	4.112-037.0	Fokozatmentesen kihúzható 1,8 és 5,4 méter között. Nehezen hozzáférhető helyek tisztításához (pl. mennyezet, homlokzatok). Beépített magasnyomású pisztoly.
Forgó mosókefe, készülékigénye > 800 l/óra műanyag sörté	4.113-002.0	Vízszög hajtja meg. Kíméletesen távolítja el a finom port és a szürke réteget bármilyen felületről. Hőálló 60°C-ig (cserélhető kefebetét).
Gyorscsatlakozó	2.115-000.0	Különböző szórószerűk/tartozékok gyors cseréjéhez. Kiválóan illik a szóróberendezéshez, valamint a szórópisztolyhoz/szórószerűre.
Dugós csatlakozó	2.115-001.0	Edzett nemesacél dugós csatlakozó a 2.115-000.0-hoz történő gyorscsatlakozáshoz
Csőtisztító fűvóka	5.763-012.0	Belsőmenetes, különböző irányú szórás a hatékony és környezetbarát tisztításért az eldugult lefolyókhoz és vezetékhez. A fűvókanyílás lehetővé teszi, hogy a fűvóka és a tömlő szabadon mozoghasson a vezetékben.
FR 30 Me keményfelület-tisztító	2.111-013.0	Kiváló minőségű, forró vízzel szemben ellenálló felület tisztító nemesacél házzal. Kétszeres kerámia csapágyazás nyomot nem hagyó görgőkkel, beépített szívótömlő-csatlakozás a fröccsenő víz elszívásához. Ideális belső terek tisztítására és élelmiszeripari területen. A készülékhez tartozó fűvókakészlet külön kell megrendelni. Max. 250 bar / 1 300 l/óra / 85°C.
Magasnyomású tömlő Longlife 400, 2 x EASY!Lock, ID 8, 400 bar, 10 m, ANTI!Twist	6.110-038.0	Magasnyomású tömlő dupla acélerősítéssel és EASY!Lock kézcicsavar-csatlakozással mindkét végén.
Távnyomóvezérlés készlet, HDS-Közép kategória	2.642-157.0	Távírányítás a melegvízes magasnyomású közép/szuper kategóriájú készülékekhez, be-/kikapcsoló, hideg-/melegvíz átkapcsoló, tisztítószertartály be-/kikapcsoló. Falra szerelhető.
Pénzbedobós távműködtetés készlet, HDS-Közép kategória	2.642-158.0	Utólag felszerelhető pénzbedobós kiegészítő a meleg víz magasnyomású közép-/szuperkategóriás készülékhez önkiszolgáló módban. A készülékre szerelhető.

HDS KÖZÉPKATEGÓRIA

A közép kategória – következésképpen nagy teljesítményű.

Ha Önnek a hatékonyság, teljesítmény, kényelem és tartósság éppen olyan fontos, mint a környezetvédelem, akkor ez az ideális kategória igényes tisztítási feladatokhoz, legyen szó akár mezőgazdaságról, akár iparról.

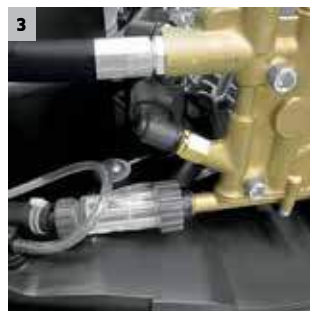
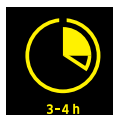

1 Hatékonyság

- Az eco:efficiency fokozatban a készülék a leggazdaságosabb hőmérsékleti tartományban (60°C) üzemel, teljes vízmennyiség átfolyása mellett.
- Az égőciklusok optimalizálása révén az üzemanyag-fogyasztás a teljes terhelésű üzemmóddal összehasonlítva akár 20%-kal csökken.

2 Maximális hatékonyság

- Nagy hatékonyságú, gyakorlatban bevált égőtechnológia.
- 4 pólusú elektro-motor 3 dugattyús axiálpumpával.
- Vízhűtésű motor a magas teljesítményért és tartósságért.

3 Üzembiztonság

- A nagy, integrált finom vízsűrű megbízható védelmet nyújt a magasnyomású szivattyú számára a vízben lévő szennyeződések ellen.
- A beépített kipufogógáz-termostát kikapcsolja a meghajtómotort, ha a kibocsátási hőfok átlépi a 300°C fokot.
- Az SDS soft rezgéscsillapító kiegyenlíti a rezgést és a nyomáscsúcsokat a magasnyomású rendszerben.

4 Tárolás

- Biztonságos és terjedelmes tágas tároló védőfelszereléshez, tartozékokhoz és tisztítószerekhez.
- Tároló akasztók a tápkábelhez és magasnyomású tömlőhöz.

MŰSZAKI ADATOK ÉS FELSZERELTSÉG

HDS 10/20-4 M HDS 10/20-4 MX

HDS 9/18-4 M HDS 9/18-4 MX

- Gazdaságos ecoefficiency fokozat
- 2 tisztítószer tartály
- Háromfázisú váltóáramú motor: vízűtéses

- Gazdaságos ecoefficiency fokozat
- 2 tisztítószer tartály
- Háromfázisú váltóáramú motor: vízűtéses

Műszaki adatok

		HDS 10/20-4 M	HDS 9/18-4 M
Tápfeszültség	Ph / V / Hz	3 / 400 / 50	3 / 400 / 50
Csatlakozási teljesítmény	kW	7.8	6.4
Vízszállítás	l/óra	500-1000	450-900
Üzemi nyomás	bar / MPa	30-200 / 3-20	30-180 / 3-18
Max. bemeneti hőmérséklet	°C	80 / 155	80 / 155
Tömeg	kg	171 179	156 164
Méret (h × sz × m)	mm	1330 × 750 × 1060	1330 × 750 × 1060
Tisztítószer tartály	l	-	-
Üzemanyag tartály	l	25	25
Fűtőolaj-fogyasztás, teljes terhelés / ecoefficiency	kg/óra	6.4 / 5.1	5.8 / 4.6

Felszereltség

		HDS 10/20-4 M	HDS 9/18-4 M
Szórópisztoly		EASY!Force Advanced	EASY!Force Advanced
Magasnyomású tömlő	m	10 20	10 20
Szórószár	mm	1050	1050
Power fűvóka		■	■
Szárazonfutás elleni védelem		■	■
Magasnyomású tömlődob		- ■	- ■
Rezgéscillapító rendszer (SDS)		■	■
Szervókontroll		■	■
Cikkszám		1.071-900.0 -912.0	1.077-911.0 -918.0

- A szállított csomag tartalmazza.

HDS 8/18-4 M HDS 8/18-4 MX

- Gazdaságos ecoefficiency fokozat
- Axiális pumpa turbó fűvókával
- Háromfázisú motor: léghűtéses

Műszaki adatok

		HDS 8/18-4 M
Tápfeszültség	Ph / V / Hz	3 / 400 / 50
Csatlakozási teljesítmény	kW	5.5
Vízszállítás	l/óra	400-800
Üzemi nyomás	bar / MPa	30-180 / 3-18
Max. bemeneti hőmérséklet	°C	80 / 155
Tömeg	kg	155 163
Méret (h × sz × m)	mm	1330 × 750 × 1060
Tisztítószer tartály	l	-
Üzemanyag tartály	l	25
Fűtőolaj-fogyasztás, teljes terhelés / ecoefficiency	kg/óra	5.3 / 4.2

Felszereltség

		HDS 8/18-4 M
Szórópisztoly		EASY!Force Advanced
Magasnyomású tömlő	m	10 20
Szórószár	mm	1050
Power fűvóka		■
Szárazonfutás elleni védelem		■
Magasnyomású tömlődob		- ■
Rezgéscillapító rendszer (SDS)		■
Szervókontroll		■
Cikkszám		1.077-908.0 -910.0

- A szállított csomag tartalmazza.

MELEGVIZES MAGASNYOMÁSÚ MOSÓK, KOMPAKT KATEGÓRIA

A Kompakt kategória – a mindenes



Melegvizes magasnyomású mosóink igazi mindenesek. Univerzális professzionális készülékek, amelyek gyakorlatilag minden egyéni tisztítási igényt kielégítenek.



1 Hatékonyság

- eco:efficiency mód - gazdaságos és környezetbarát, még hosszabb idejű használat esetén is..
- 20%-kal csökkenti az üzemanyag-fogyasztást és a CO2-kibocsátást.
- Pontos tisztítószer adagoló egység, tiszta öblítő funkcióval.

2 Könnyű használat

- Intuitív működtetés nagy, egygombos programkapcsolóval.
- Nagy tartály nyílás, töltő csúszdával.
- Rendszer ápoló palack, mely kívülről kényelmesen cserélhető.

3 Tárolás

- Zárható tartozék tároló a fejeknek, eszközöknek, stb.
- Tároló horgok a tápkábelhez és a magasnyomású tömlőhöz.
- Beépített szűrőszár rögzítés a könnyű szállításhoz.

4 Megbízhatóság

- A Soft Damping System (SDS) rezgéscsillapító rendszer kiegyenlíti a rázkódást és nyomásingadozásokat a magasnyomású rendszerben.
- Nagy vízsűrő, amely védi a szivattyút a károsodástól.
- Vízfinomító rendszer védi a fűtőtestet a vízkövesedéstől.

MŰSZAKI ADATOK ÉS FELSZERELTSÉG

HDS 8/18-4 C HDS 8/18-4 CX

HDS 7/16 C HDS 7/16 CX

- Gazdaságos ecoefficiency fokozat
- Intuitív, egygombos választókapcsoló
- 4 pólusú, vízhűtéses villanymotor

- Gazdaságos ecoefficiency fokozat
- Intuitív, egygombos választókapcsoló
- Erős, 3 fázisú motor

Műszaki adatok

Tápfeszültség	Ph / V / Hz	3 / 400 / 50	3 / 400 / 50
Csatlakozási teljesítmény	kW	6	4.7
Vízszállítás	l/óra	300-800	270-660
Üzemi nyomás	bar / MPa	30-180 / 3-18	30-160 / 3-16
Max. hőmérséklet	°C	80 / 155	80 / 155
Tömeg	kg	112 114	103 105
Méreték (h × sz × m)	mm	1060 × 650 × 920 1215 × 650 × 920	1060 × 650 × 920 1215 × 650 × 920
Tisztítószertartály		-	-
Üzemanyagtartály	l	15	15
Fűtőolaj-felhasználás, teljes terhelés	kg/óra	5	4.1
Fűtőolaj felhasználás, ecoefficiency	kg/óra	4	3.3

Felszereltség

Szórópisztoly		EASY!Force Advanced	EASY!Force Advanced
Magasnyomású tömlő	m	10 15	10 15
Szórószerű	mm	1050	1050
Power fúvóka		■	■
Háromállású átkapcsolható fúvóka		-	-
Rezgéscsillapító rendszer (SDS)		■	■
Magasnyomású tömlődob		- ■	- ■
Szervókontroll		■	□
Cikkszám		1.174-900.0 -906.0	1.173-900.0 -904.0

■ A szállított csomag tartalmazza. □ Elérhető tartozékok.

HDS 6/14 C HDS 6/14 CX

- Gazdaságos ecoefficiency fokozat
- Intuitív, egygombos választókapcsoló
- Széleskörű standard felszereltség

Műszaki adatok

Tápfeszültség	Ph / V / Hz	1 / 230 / 50
Csatlakozási teljesítmény	kW	3.6
Vízszállítás	l/óra	240-560
Üzemi nyomás	bar / MPa	30-140 / 3-14
Max. hőmérséklet	°C	80 / 155
Tömeg	kg	93 95
Méreték (h × sz × m)	mm	1060 × 650 × 920 1215 × 650 × 920
Tisztítószertartály		-
Üzemanyagtartály	l	15
Fűtőolaj-felhasználás, teljes terhelés	kg/óra	3.5
Fűtőolaj felhasználás, ecoefficiency	kg/óra	2.8

Felszereltség

Szórópisztoly		EASY!Force Advanced
Magasnyomású tömlő	m	10 15
Szórószerű	mm	1050
Power fúvóka		■
Háromállású átkapcsolható fúvóka		-
Rezgéscsillapító rendszer (SDS)		■
Magasnyomású tömlődob		- ■
Szervókontroll		□
Cikkszám		1.169-900.0 -905.0

■ A szállított csomag tartalmazza. □ Elérhető tartozékok.

MELEGVIZES MAGASNYOMÁSÚ MOSÓK, UPRIGHT KATEGÓRIA.



Az Upright kategória – a maximális mobilitásért

A nagy teljesítményű és nagy teherbírású upright kategória készülékei nagyon jól manőverezhetők, könnyen szállíthatók és kezelhetők. Ideálisan használhatók a kisiparban, ipari üzemekben vagy takarítócégeknél.



1 Innovatív upright dizájn

- Nem szükséges nagy erő a padkákon vagy lépcsőkön keresztüli szállításhoz.
- Nagy kerekek a nem rögzített felületekhez.



2 Finom vízsűrő

- Biztosan védi a magasnyomású szivattyút a szennyeződésektől
- Kívülről könnyen levehető.



3 Kompakt dizájn

- Helytakarékos tárolás és szállítás.
- A kifolyás ellen biztosított szivattyú és üzemanyagtartály révén fektetve szállítható.
- Ideálisan szállítható kisebb szervizjárművekben.



4 Beépített tömlődob

- A magasnyomású tömlő kényelmesen és biztonságosan szállítható.
- Lehetővé teszi az ergonomikus munkavégzést.
- Csökkentett felkészülési idők

MŰSZAKI ADATOK ÉS FELSZERELTSÉG

HDS 5/15 U HDS 5/15 UX

HDS 5/13 U HDS 5/13 UX

HDS 5/11 U HDS 5/11 UX

- Mobil induló modell
- Helytakarékos upright dizájn
- Kipufogógáz hőmérséklet-ellenőrzés
- Mobil induló modell
- Helytakarékos upright dizájn
- Kipufogógáz hőmérséklet-ellenőrzés
- Mobil induló modell
- Helytakarékos upright dizájn
- Kipufogógáz hőmérséklet-ellenőrzés

Műszaki adatok

	Ph / V / Hz	1 / 230 / 50	1 / 230 / 50	1 / 230 / 50
Tápfeszültség	Ph / V / Hz	1 / 230 / 50	1 / 230 / 50	1 / 230 / 50
Csatlakozási teljesítmény	kW	2.7	2.6	2.2
Vízszállítás	l/óra	450	500	450
Üzemi nyomás	bar / MPa	150 / 15	125 / 12.5	110 / 11
Max. hőmérséklet	°C	80	80	80
Tömeg	kg	74 76	72 74	68 70
Méreték (h × sz × m)	mm	620 × 620 × 990 620 × 620 × 1160	620 × 620 × 990 620 × 620 × 1160	620 × 620 × 990 620 × 620 × 1160
Üzemanagytartály	l	6.5	6.5	6.5
Fűtőolaj-felhasználás, teljes terhelés	kg/óra	2.4	3.1	2.4

Felszereltség

Szórópisztoly		EASY!Force Advanced	EASY!Force Advanced	EASY!Force Advanced
Magasnyomású tömlő	m	10 15	10 15	10 15
Szórószár	mm	840	840	840
Háromállású átkapcsolható fűvóka		kézi	kézi	kézi
Power fűvóka		-	-	-
Rezgécscillapító rendszer (SDS)		-	-	-
Magasnyomású tömlődob		- ■	- ■	- ■
Szervókontroll		-	-	-
Cikkszám		1.064-912.0 -913.0	1.064-908.0 -909.0	1.064-900.0 -901.0

■ A szállított csomag tartalmazza.

Felszereltség

Termék neve	Cikkszám	Leírás
Csőtisztító tömlő, ID 6, 20 m, max. 140 bar	6.110-049.0	Különösen rugalmas magasnyomású tömlők csövek belső tisztítására (menetes csatlakozású R 1/8" fűvókához).
Hosszabbító kar EASY!Lock szórószárhoz	4.321-380.0	Kényelmes minden helyzetben - a kiegészítő kar könnyen csatlakoztatható az új EASY!Lock generáció szórószárhoz, és hozzáigazíthatja testtartását az adott feladathoz, ami megkönnyíti a munkát. Ha rendszeresen tudja változtatni testhelyzetét, ez csökkenti a test megterhelését, és kényelmesebbé teszi a munkát. A 360 fokban állítható szórófejnek köszönhetően a hosszabbító kar egyszerűen forgatható, miközben Ön nagyobb rugalmassággal tudja végezni munkáját.
Szennymaró	4.114-040.0	Szennymaró - forgó pontsugár- tisztelési teljesítménnyel. A leghosszabb élettartamot a kerámia fűvóka/csapágygyűrű biztosítja. Max. 300 bar / 30 MPa, 85°C.
Tartályos habosító szórószár Advanced 042	2.112-018.0	Rövid, könnyen kezelhető habosító szórószár, közvetlenül a szórószáron lévő 1 literes tartállyal. Kompakt felépítése miatt például kiválóan alkalmas teherautók habbal való beszórására. Forgatható csatlakozás, M 22 × 1.5, fokozatmentes tisztítószert-adagoló adagológombbal a szórószáron, állítható sugárszög.
Teleszkópos szórószár	4.112-037.0	Fokozatmentesen kihúzható 1,8 és 5,4 m között. A nehezen hozzáférhető helyek tisztításához (pl. mennyezetek, homlokzatok). Beépített magasnyomású szórópisztollyal.
Gyorscsatlakozó	2.115-000.0	Különböző szórószárak /tartozékok közötti gyors cseréhez. Kiválóan illik a Kärcher szóróberendezéshez, valamint szórópisztoly és szórószár kapcsolódási pontjához.
Dugós csatlakozó	2.115-001.0	Edzett nemesacél dugós csatlakozó a 2.115-000.0 gyorscsatlakozóhoz.
A forgó mosókefe készülék igénye < 800 l/óra, természetes szőrsórtékkal	4.113-003.0	Vízszugár-meghajtás. Kíméletesen távolítja el a finom port és a szürke réteget bármely felületről. Hőálló 60°C-ig (kefebetét cserélhető).
Csőtisztító tömlő, ID 6, 20 m, max. 250 bar	6.110-008.0	Különlegesen rugalmas magasnyomású tömlő csövek belső tisztítására (menetes csatlakozású az R 1/8" fűvókához).
Felrögzíthető mosókefe	4.113-001.0	Mindenféle felület tisztítására. Közvetlenül a szórószárra rögzíthető.
Keményfelület-tisztító FR 30 Me	2.111-013.0	Kiváló minőségű, forró vízzel szemben ellenálló, nemesacél házzal, kétszeres kerámia csapágyazás, nyomot nem hagyó terelőgörgőkkel, beépített szívótömlő-csatlakozás a fröccsenő víz elszívásához. Ideális belső terek tisztítására és élelmiszeripari területen. A készülékhez való fűvókakészletet külön kell megrendelni. Max. 250 bar / 1300 l/óra / 85°C.

HDS TRÉLER



Kiemelkedő mobilitás és megbízhatóság az úton

A tréleralapú melegvizes magasnyomású mosók területén az új készülékkategória jellemzője a rendkívüli mobilitás és az egyszerű kezelhetőség. A megbízható készülékek gazdaságosan használhatók. Ideálisak önkormányzati, ipari és építőipari használatra.



1



2



3



4

1 Maximális hatékonyság

- Bevált, maximális hatékonyságú Kärcher égőtechnológia.
- A motor által leadott hő visszanyeréssel történő hasznosításával.
- Környezetkímélő üzemeltetés és csekélyebb üzemeltetési költség a Kärcher eco:efficiency üzem módnak köszönhetően.

2 Egyszerűen kezelhető

- EASY Operation: a tréler egy központi többállású kapcsolóval kezelhető.
- A kezelőterületen lévő 2 tömlődobnak gyors fel- és leszerelést tesz lehetővé.
- Nagyméretű tárolóhely: a védőfelszerelés, a tartozékok és a tisztítószerek mindig kézközelben és biztonságosan tárolhatók.

3 Áram és vízhálózattól független

- Nagy 500 literes víztartály akár 30 perces tisztításhoz teljes teljesítmény mellett.
- 100 literes gázolajtartály - ideális a hosszú időtartamú munkavégzéshez.
- Yanmar 19 KW teljesítményű dízelmotor.

4 Egyedi készülék konfiguráció

- Az egyedi konfigurációs lehetőségeknek köszönhetően a tréler pontosan a vevő igénye szerinti szempontok szerint állítható össze.
- Skid és Cab változat kapható például tehergépkocsin történő szállításhoz.
- Dízel részecszeszűrővel kapható.

EGYEDI KONFIGURÁCIÓ

Különböző teljesítménykategóriák:

HDS 9/50

500 bar

900 l/óra

Automatikus nyomáscsökkentő opcióval

Tartozéktárolás

30 méteres magasnyomású tömlő

Power fúvóka

Szórópisztoly

Szórósár

HDS 13/35

350 bar

1,300 l/óra

Automatikus nyomáscsökkentő opcióval

HDS 17/20

200 bar

1,700 l/óra

Opcionálisan előkészítve két szórósár használatra

HDS 13/20

200 bar

1,300 l/óra

Tömlődob

Magasnyomású tömlődob

Vízbevezető tömlődob



Mobilitás:



Skid

Telepített állvány rakásoló zsebekkel

Víztartály nélkül

Takarófedél nélkül



Cab

Telepített állvány rakásoló zsebekkel

500 literes víztartállyal

Takarófedéllel



Trailer

Alvázzal

500 literes víztartállyal

Takarófedéllel

Opcionális lengéscsillapítókkal

Vízlágyító rendszer

Az R 110 vízlágyítószer automatikus adagolásával megelőzhető a vízkőlerakódás a fűtőkígyóban.

Hővisszanyerés

Egy kiegészítő hőcserélő a motor hulladékhőjének felhasználásával előmelegíti a vizet. Ezáltal melegvízes üzemeltetésnél az üzemanyagköltség akár 14 százaléka megtakarítható.

Fagyvédelmi rendszer

Az intelligens fagyvédelmi rendszernek köszönhetően a készülék a lehető legegyszerűbben felkészíthető a télre.

SOKOLDALÚ HASZNÁLATI LEHETŐSÉG

Az egyedi konfigurációs lehetőségekkel rendkívül nagy felhasználási tartomány lefedhető. Az alább felsoroltak csupán példák mindazokra a területekre, amelyeken az új Kärcher trélerek kitűnnek rugalmasságukkal és megbízhatóságukkal.

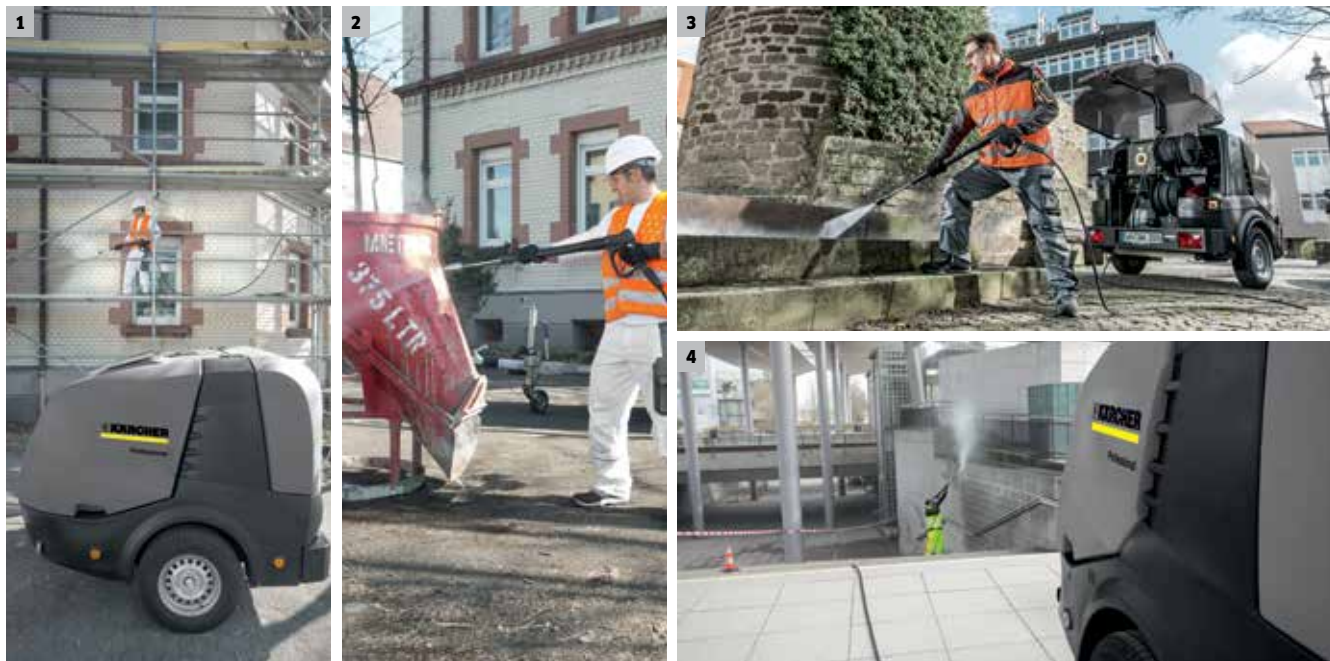

1 Homlokzattisztítás

- Többek között a környezeti szennyeződések, például kipufogógázok, paraffinok/olajtartalmú bevonatok, mész-/korom-/zöld lerakódások, pl. moha stb.
- Homlokzatfelújítás előtti tisztítás.
- Templomok, műemlékjellegű épületek, ipari objektumok, lakásszövetkezeti lakóépületek, ipari épületek, zajvédő falak stb.

2 Épületgépek és egyéb felszerelések

- Építőgépek tisztítása, különösen a makacsul tapadó beton vagy habarcsmalter eltávolítása.
- Zsaluzat és állványok tisztítása.

3 Közterek és épületek

- Többek között olajfoltok/olajnyomok, rágógumi, zöld bevonat, iszaplerakódás eltávolítása.
- Parkolók, buszmegállók, úszómedencék, mélygarázsok (mennyezet, fal, padló), járdák, teraszok tisztítása.
- Gyom eltávolítása forró víz és gyomeltávolító szár használatával.

4 Közlekedő utak, pályaudvarok és hidak

- Pályaudvarok, például peronok, aluljárók, lépcsők tisztítása.
- Hidak felújítás keretében történő tisztítása.
- Alagutak, utak, terek.

MŰSZAKI ADATOK ÉS FELSZERELTSÉG

A 200 baros készülékeknél a nyomás és a vízmennyiség a szervókontroll révén közvetlenül a lándzsán szabályozható. A 350 és 500 baros készülékek fordulatszám-vezérelt nyomás- és vízmennyiség-szabályozással vannak felszerelve. A 200 baros készülékek tisztítószer-adagolással is fel vannak szerelve.



HDS 9/50 De

HDS 13/35 De

HDS 17/20 De

HDS 13/20 De

- Fordulatszám-csökkentés
- Fordulatszám-vezérlés
- Trélerként vagy telepítve

- Fordulatszám-csökkentés
- Fordulatszám-vezérlés
- Trélerként vagy telepítve

- Fordulatszám-csökkentés
- Tisztítószer-adagoló
- Szervókontroll

- Fordulatszám-csökkentés
- Tisztítószer-adagoló
- Szervókontroll

Műszaki adatok

		HDS 9/50 De	HDS 13/35 De	HDS 17/20 De	HDS 13/20 De
Motor gyártója		Yanmar	Yanmar	Yanmar	Yanmar
Üzemanyag		Dízel	Dízel	Dízel	Dízel
Motor teljesítménye	kW	19	19	19	19
Vízszállítás	l/óra	500-900	650-1300	900-1700	900-1300
Üzemi nyomás	bar/MPa	150-500 / 15-50	100-350 / 10-35	70-200 / 7-20	50-200 / 5-20
Max. hőmérséklet	°C	85 / 98	85 / 98	80 / 98	85 / 98
Nettó tömeg	kg	950	950	950	950
Méreték (h x sz x m)	mm	3646 x 1747 x 1735	3646 x 1747 x 1735	3646 x 1747 x 1735	3646 x 1747 x 1735
Dízel fogyasztás, teljes terhelés	kg/óra	9.7	12.4	11.8	11.3
Dízel fogyasztás ecoefficiency	kg/óra	7.5	9.3	9.7	8.2

Felszereltség

		HDS 9/50 De	HDS 13/35 De	HDS 17/20 De	HDS 13/20 De
Szórópisztoly		Ipari szórópisztoly	Ipari szórópisztoly	EASY!Force Advanced	EASY!Force Advanced
Magasnyomású tömlő	m	30	30	30	30
Szórószár	mm	700	700	1050	1050
Power fúvóka		■	■	■	■
Szervókontroll		-	-	■	■
Nyomásbeállítás sebességszabályozással		■	■	-	-
Cikkszám		1.524-521.2	1.524-521.2	1.524-952.2	1.524-952.2

■ A szállított csomag tartalmazza.

HDS SPECIÁLIS KATEGÓRIA

A speciális kategória – a legjobb készülék a mindennapos, több szórószáras használatra

Nagyteljesítményű szivattyúkkal és hatékony égőtechnológiával felszerelve, a Szuperkategória egyaránt használható az iparban, az építőiparban, a mezőgazdaságban, és nagy flottákban (pl. fuvarozóknál).



3-4 h



SERVO CONTROL

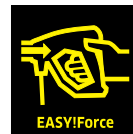

EASY!Force



ANTI!Twist

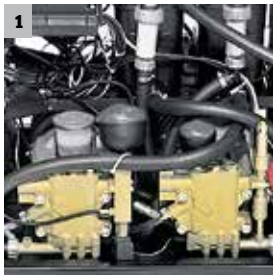

1 Kettős meghajtás koncepció

- 2 fázisú motor, vízhűtésű, 3 fázisú motor.
- A késleltetett indítás megakadályozza az áramellátó rendszer túlterhelését.

2 Szervizkontroll

- Interferencia elleni védelem a készülék elektronikus ellenőrzése által.
- Üzemeltetési adatrögzítés, LED kijelzőn az üzemi órák alapján jelzett szervizperiódusokkal.

HDS 2000 Super

- Két nagyteljesítményű szivattyúkészlet
- Elektronikus szervizkontroll lángőr-ellenőrzéssel
- A tisztítószert-adagolás a szórópisztolyról vezérelhető

Műszaki adatok

Tápfeszültség	Ph / V / Hz	3 / 400 / 50
Csatlakozási teljesítmény	kW	2 × 6,7
Vízszállítás	l/óra	800-1850
Üzemi nyomás	bar / MPa	30-180 / 3-18
Max. bemeneti hőmérséklet	°C	80 / 98
Tömeg	kg	280
Méretek (h × sz × m)	mm	1500 × 834 × 1015
Tisztítószertartály	l	25
Üzemanyagtartály	l	25
Fűtőolaj-/gázfelhasználás, teljes terhelés	kg/óra	12,3

Felszereltség

Szórópisztoly		EASY!Force Advanced
Magasnyomású tömlő	m	15
Szórószár	mm	1050
Power fűvóka		■
Szárazonfutás elleni védelem		■
Magasnyomású tömlődob		-
Rezgéscillapító rendszer (SDS)		■
Szervókontroll		■
Cikkszám		1.071-934.0

- A szállított csomag tartalmazza.

HDS SPECIÁLIS KATEGÓRIA

A füstgázmentes specialista



A füstgázmentes, elektromos vízmelegítővel felszerelt HDS-E 8/16-4M készüléket ott használják, ahol a kipufogógázok jelenléte nemkívánatos vagy tilos. Az újszerű vízmelegítő-tömítésnek és a Kärcher ecoefficiency fokozatnak köszönhetően költség- és környezetkímélő.

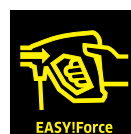

1 Különösen energiagazdaságos, nagyfokú költségmegtakarítást tesz lehetővé

- A jó minőségű szigetelőanyagoknak köszönhetően 40 százalékos energiamegtakarítás is elérhető Stand-By (készenléti) üzemmódban.
- Egyedülálló eco!efficiency üzemmód.

2 Takarítson meg időt és energiát: EASY!Force magasnyomású pisztoly és EASY!Lock gyorskioldó kapcsolók.

- Végre - fáradság nélküli munka: az EASY!Force magasnyomású pisztoly.
- EASY!Lock gyorskioldó kapcsolók: tartós és masszív. És ötször gyorsabb.

MAGASNYOMÁSÚ
MOSÓK

HDS-E 8/16 -4 M 36 KW

HDS-E 8/16-4 M 24KW

HDS-E 8/16-4 M 12 KW

- Gazdaságos eco!efficiency fokozat
- Billentési segítség
- 2 tisztítószertartály automatikus tiszta vizes öblítéssel

- Gazdaságos eco!efficiency fokozat
- Billentési segítség
- 2 tisztítószertartály automatikus tiszta vizes öblítéssel

- Gazdaságos eco!efficiency fokozat
- Gyorsfűtő kazán
- 2 tisztítószertartály automatikus tiszta vizes öblítéssel

Műszaki adatok

	Ph / V / Hz	3 / 400 / 50	3 / 400 / 50	3 / 400 / 50
Tápfeszültség	Ph / V / Hz	3 / 400 / 50	3 / 400 / 50	3 / 400 / 50
Csatlakozási teljesítmény	kW	41.5	29.5	17.5
Vízszállítás	l/óra	300-760	300-760	300-760
Üzemi nyomás	bar / MPa	30-160 / 3-16	30-160 / 3-16	30-160 / 3-16
Max. hőmérséklet	°C	58 / 85	45 / 85	30 / 85
Tömeg	kg	118	112	108
Méretek (h x sz x m)	mm	1330 x 750 x 1060	1330 x 750 x 1060	1330 x 750 x 1060
Tisztítószertartály	l	20 + 10	20 + 10	20 + 10

Felszereltség

		EASY!Force Advanced	EASY!Force Advanced	EASY!Force Advanced
Szórópisztoly		EASY!Force Advanced	EASY!Force Advanced	EASY!Force Advanced
Magasnyomású tömlő	m	10	10	10
Szórószár	mm	1050	1050	1050
Power fűvóka		■	■	■
Szárazonfutás elleni védelem		■	■	■
Magasnyomású tömlődob		-	-	-
Szervókontroll		■	■	■
Cikkszám		1.030-906.0	1.030-904.0	1.030-900.0

■ A szállított csomag tartalmazza.

MELEGVIZES MAGASNYOMÁSÚ MOSÓK ROBBANÓMOTORRAL.



Középkategória – kitartó és professzionális

Az építkezéseken, önkormányzatoknál, valamint a mező- és erdőgazdaságban rugalmasan használható készülékeket magas minőség és megbízhatóság jellemzi. A készülékek helytakarékosan használhatók, mivel egyszerűen egy járműre szerelhetők.

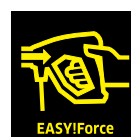

1 Kiváló kezelési kényelem

- Automatikus égéslekapcsolás vízhiánynál és túlmelegedés esetén.
- Az ergonomikus kézi szórópisztoly csökkenti a tartó- és visszahúzó erőt

2 Maximális teljesítmény

- Nagy teljesítményű égő álló fűtőspirállal és kipufogógáz-mentes tartós gyújtással.
- A legmakacsabb odaégett szennyeződések eltávolításához.

HDS 1000 De

HDS 1000 Be

- | | |
|--|--|
| ■ Dízelmotor elektromos indítással | ■ Benzinmotor elektromos indítással |
| ■ Professzionális nagy teljesítményű gép a melegvizes tartományban | ■ Professzionális nagy teljesítményű gép a melegvizes tartományban |

Műszaki adatok

		HDS 1000 De	HDS 1000 Be
Motor gyártója		Yanmar	Honda
Motor típusa		L 100 N / dízel	GX 390 / benzin
Motor teljesítménye	kW / LE	7.4 / 10	9.5 / 13
Vízszállítás	l/óra	450-900	450-900
Üzemi nyomás	bar / MPa	40-200 / 4-20	40-210 / 4-21
Max. bemeneti hőmérséklet	°C	98 / 80	98 / 80
Tömeg	kg	185	165
Méreték (h × sz × m)	mm	1100 × 750 × 785	1100 × 750 × 785
Fűtőolaj-/gázfelhasználás, teljes terhelés	kg/óra	5.6	5.6

Felszereltség

		HDS 1000 De	HDS 1000 Be
Szórópisztoly		EASY!Force Advanced	EASY!Force Advanced
Magasnyomású tömlő	m	15	15
Power fúvóka		■	■
Szórósár	mm	1050	1050
Háromállású átkapcsolható fúvóka		-	-
Csővázas védőkeret		■	■
Magasnyomású tömlődob		-	-
Szervókontroll		■	■
Cikkszám		1.811-943.0	1.811-942.0

■ A szállított csomag tartalmazza.

KOMPAKT ÉS SOKOLDALÚ

Optimálisak a kézműipar, az épületszolgáltatók, kis üzemek és mindenki más számára, aki mobil szeretne lenni munka közben: kézreálló és nagy teljesítményű, hidegvizes magasnyomású mosók. Hordozható Kärcher minőség.



Tartalomjegyzék: Hidegvizes magasnyomású tisztítók

HD Szuper kategória	76. oldal
HD Középkategória	78. oldal
HD Kompakt kategória	86. oldal
HD Cage Szuper kategória	88. oldal
HD Cage Középkategória	89. oldal
HD Cage Kompakt kategória	90. oldal
HD Speciális kategória	91. oldal
HD Advanced robbanómotorral	94. oldal

HD Classic	98. oldal
iSolar napkollektor-tisztító	100. oldal
Vízlágyító	102. oldal
Hordótisztító	103. oldal
Gyomeltávolító	104. oldal
GS szórópisztoly	106. oldal
Többfunkciós tisztítókészülék	107. oldal
Tartozékok	108. oldal
Tisztítószerek	784. oldal



1 A megfelelő megoldás minden igényhez

Az új középkategóriás magasnyomású tisztítónk elemes kialakítása azt jelenti, hogy nem csak egy szabványmegoldást kínálunk, hanem a különböző gépkoncepciók közötti választást is az Ön igényeitől függően. Választhat a következők közül:

- Motor-/szivattyúegység (alváz/kerekek, tolófogantyú és tartozékok nélkül) előállító üzembe való installálásra vagy falmászáshoz telepített eszközként.
- Standard gép széleskörű mobil használathoz.
- Csövázás gép, a szivattyút stabil fémkeret védi, mobil és telepített verziók is elérhetők.

2 Független használat

A benzin- vagy dízelmeghajtású magasnyomású Kärcher mosókat bárhol lehet használni, ahol nem áll rendelkezésre áramforrás. Amennyiben szükséges, a vizet közvetlenül is lehet szivattyúzni, például tavakból. Ez azt jelenti, hogy ezek a készülékek ideálisak a mezőgazdaságban, építőiparban vagy az állami szektorban való használatra.

3 Célcsoportra szabott megoldások

A standard választék mellett a Kärcher célcsoportra szabott hidegvizes magasnyomású mosókat is kínál, amelyeket pontosan a mindenkori vevői igényekre hangolt. Az élelmiszeriparban használható például a HD 10/15-4 Cage Food, amelynek jellemzője a nagy teljesítményértékek mellett, hogy akár 85°C-ig forróvízálló. Emellett a magasnyomású mosók speciális fejlesztésű tartozékokkal vannak felszerelve, amelyek segítenek betartani a szigorú higiéniai előírásokat.







Meleg vagy hideg víz? Amire csak szüksége van.

Magas nyomás esetében a nyomás hatása elsődleges fontosságú – tökéletes az oldódó szennyeződés, nagy mennyiségű szennyeződés, például por, sár és föld eltávolítására. A magas nyomás előnyei a következők:

- Alacsonyabb beszerzési költség
- Nem kerül pénzbe a meleg víz előállítása
- Kevesebb alkatrész
- Kompakt dizájn
- Gazdaságos szerviz és javítás

		Cikkszám	Tápfeszültség (fázisok)	Vízszállítás (l/óra)	Max. nyomás (bar/MPa)	Üzemi nyomás (bar/MPa)	Beépített tisztítószertartály (l)	Beépített magasnyomású tömítődob	Forgatható rugalmas szivattyú	Fokozatmentes nyomás- és vízmenyiség-szabályozás a készüléken	Szervókontroll	Szennymaró	Kézi szórópisztoly	Szórószár, forgatható	Magasnyomású fúvóka	oldal
HD Szuper kategória																
		HD 17/14-4 S Plus	3	650-1700	154 / 15.4	30-140 / 3-14	-	-	-	■	■	EASY!Force Advanced	■	Power fúvóka	77	
		HD 17/14-4 SX Plus	3	650-1700	154 / 15.4	30-140 / 3-14	-	■	-	-	■	■	EASY!Force Advanced	■	Power fúvóka	77
		HD 13/18-4 S Plus	3	650-1300	198 / 19.8	30-180 / 3-18	6	-	-	-	■	■	EASY!Force Advanced	■	Power fúvóka	77
		HD 13/18-4 SX Plus	3	650-1300	198 / 19.8	30-180 / 3-18	6	■	-	-	■	■	EASY!Force Advanced	■	Power fúvóka	77
		HD 10/25-4 S / S Plus	3	500-1000	275 / 27.5	30-250 / 3-25	6	-	-	-	■	□/■	EASY!Force Advanced	■	Power fúvóka	77
		HD 10/25-4 SX Plus	3	500-1000	275 / 27.5	30-250 / 3-25	6	■	-	-	■	■	EASY!Force Advanced	■	Power fúvóka	77
		HD 10/23-4 S / S Plus	3	1000	253 / 25.3	230 / 23	6	-	-	-	-	□/■	EASY!Force Advanced	■	Power fúvóka	77
		HD 10/23-4 SX Plus	3	1000	253 / 25.3	230 / 23	6	■	-	-	-	■	EASY!Force Advanced	■	Power fúvóka	77
HD Középkategória																
	■	HD 8/18-4 M / M Plus	3	250-760	230 / 23	30-180 / 3-18	-	-	-	-	■	□/■	EASY!Force	■	Power fúvóka	83
	■	HD 8/18-4 MX Plus	3	250-760	230 / 23	30-180 / 3-18	-	■	-	-	■	■	EASY!Force	■	Power fúvóka	83
	■	HD 7/16-4 M / M Plus	3	240-700	210 / 21	30-160 / 3-16	-	-	-	-	■	□/■	EASY!Force	■	Power fúvóka	83
	■	HD 7/16-4 MX Plus	3	240-700	210 / 21	30-160 / 3-16	-	■	-	-	■	■	EASY!Force	■	Power fúvóka	83
	■	HD 6/15 M / M Plus	1	560	200 / 20	150 / 15	-	-	-	-	-	□/■	EASY!Force	■	Power fúvóka	83
	■	HD 6/15 MX Plus	1	560	200 / 20	150 / 15	-	■	-	-	-	■	EASY!Force	■	Power fúvóka	83
HD Kompakt kategória																
		HD 6/13 C Plus	1	560	190 / 19	130 / 13	-	-	-	-	-	■	EASY!Force	■	Háromállású fúvóka	87
		HD 6/13 CX Plus	1	560	190 / 19	130 / 13	-	■	-	-	-	■	EASY!Force	■	Háromállású fúvóka	87
		HD 5/15 C Plus	1	500	200 / 20	150 / 15	-	-	-	-	-	■	EASY!Force	■	Háromállású fúvóka	87
		HD 5/15 CX Plus	1	500	200 / 20	150 / 15	-	■	-	-	-	■	EASY!Force	■	Háromállású fúvóka	87
HD Hordozható kategória																
		HD 5/11 P	1	490	160 / 16	110 / 11	-	-	-	-	-	□	EASY!Force	■	Power fúvóka	89
		HD 5/11 P Plus	1	490	160 / 16	110 / 11	-	-	-	-	-	■	EASY!Force	■	Power fúvóka	89

■ Új ■ A szállított csomag tartalmazza. □ Opcionális.

		Cikkszám	Tápfeszültség (fázisok)	Vízszállítás (l/óra)	Max. nyomás (bar/MPa)	Üzemi nyomás (bar/MPa)	Beépített tisztítószertartály (l)	Beépített magasnyomású tömlődob	Forgatónyelvényes szivattyú	Fokozatmentes nyomás- és vízmennyiség-szabályozás a készüléken	Szervókontroll	Szennymaró	Kézi szórópisztoly	Szórószerű, forgatható	Magasnyomású fúvóka	oldal
HD Speciális kategória																
	HD 25/15-4 Cage Plus	1.353-907.0	3	500-2500	190 / 19	30-150 / 3-15	-	-	■	■	■	■	EASY!Force Advanced	■	Power fúvóka	88
	HD 20/15-4 Cage Plus	1.353-906.0	3	500-2000	190 / 19	30-150 / 3-15	-	-	■	■	■	■	EASY!Force Advanced	■	Power fúvóka	88
	HD 16/15-4 Cage Plus	1.353-905.0	3	500-1600	190 / 19	30-150 / 3-15	-	-	■	■	■	■	EASY!Force Advanced	■	Power fúvóka	88
	HD 10/25-4 Cage Plus	1.353-902.0	3	1000	273 / 27.3	250 / 25	-	-	-	-	■	■	EASY!Force Advanced	■	Power fúvóka	89
	HD 715	1.353-909.0	3	250-700	175 / 17.5	10-150 / 1-15	-	-	■	-	□	□	EASY!Force	■	Háromállású fúvóka	90
	HD 10/16-4 Cage Ex	1.353-904.0	3	1000	220 / 22	160 / 16	-	-	■	-	-	□	EASY!Force Ex protection	■	Power fúvóka	91
	HD 10/15-4 Cage Food	1.353-908.0	3	440-990	175 / 17.5	20-145 / 2-14.5	-	-	-	■	□	□	EASY!Force Food	■	Power fúvóka	92
	HD 7/10 CXF	1.151-906.0	3	250-700	120 / 12	10-100 / 1-10	-	■	-	-	■	□	EASY!Force Food	■	Power fúvóka	93
HD robbanómotorral																
	HD 9/23 De	1.187-907.0	-	400-930	250 / 25	40-230 / 4-23	-	-	-	-	■	□	EASY!Force Advanced	■	Power fúvóka	95
	HD 9/23 G	1.187-906.0	-	400-930	250 / 25	40-230 / 4-23	-	-	-	-	■	□	EASY!Force Advanced	■	Power fúvóka	95
	HD 7/15 G	1.187-903.0	-	650	160 / 16	150 / 15	-	-	-	-	-	□	EASY!Force Advanced	■	Power fúvóka	95
	HD 728 B	1.187-908.0	-	650	160 / 16	150 / 15	-	-	-	-	-	□	EASY!Force Advanced	■	Háromállású fúvóka	95
HG Forróvíz-generátor																
	HG 64	1.030-510.0	1	300-1300	220	-	-	-	-	-	-	□	Standard	-	□	97
HD Classic																
	HD 8/23 G Classic	1.187-902.0	-	800	280 / 28	230 / 23	-	-	■	-	-	□	EASY!Force	■	Power fúvóka	99
	HD 7/20 G Classic	1.187-901.0	-	700	250 / 25	200 / 20	-	-	■	-	-	□	EASY!Force	■	Power fúvóka	99
	HD 6/15 G Classic	1.187-900.0	-	600	200 / 20	150 / 15	-	-	■	-	-	□	EASY!Force	■	Power fúvóka	99

■ Új ■ A szállított csomag tartalmazza. □ Opcionális.

HD SZUPER KATEGÓRIA



A szuper kategória – tökéletes igénybe vevő és tartós használatra

Ahol naponta nagy mennyiségű szennyeződés keletkezik, ott a megbízható Kärcher szuperkategóriás modellek felbecsülhetetlen szolgálatot tesznek. Ideálisak az építőiparban, a mező- és erdőgazdaságban, valamint az ipar és az önkormányzatok számára is.

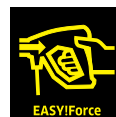

1 Bevált Kärcher minőségben

- 4 pólusú, vízűtéses villanymotor.
- Nagy teherbírású sárgaréz hengerfej és kerámiadugattyúk.
- Megerősített, törésbiztos műanyag alváz.

2 Tömlőtárolás

- Mindkét oldalon megtámasztva; 20 méteres magasnyomású tömlőhöz.
- Tömlővezető a készülék alatt; nagyfokú billenésbiztonság.
- Kényelmesen és gyorsan össze-/szét szerelhető.

3 A nagyobb biztonságért

- Beépített elektronika a készülék ellenőrzéséhez.
- Túlfeszültség vagy alacsony feszültség esetén lekapcsolás.
- Szívárgás vagy fáziskimaradás esetén lekapcsolás.

4 Nagyfokú mobilitás

- Nagy gumírozott kerekek az egyenetlen felületekhez, lépcsőkhöz vagy padkákhoz.
- A bevált molnárkocsi-elvnek köszönhetően egyszerűen, ergonomikusan szállítható.

MŰSZAKI ADATOK ÉS FELSZERELTSÉG

HD 17/14-4S Plus HD 17/14-4SX Plus

HD 13/18-4 S Plus HD 13/18-4 SX Plus

HD 10/25-4 S Plus HD 10/25-4 SX Plus

- Energia- és időmegtakarítás: EASY!Force magasnyomású szórópisztoly és EASY!-Lock gyorscsatlakozók.
- Vízhűtéses 3 fázisú motor
- Kiváló öblítő hatás

- Energia- és időmegtakarítás: EASY!Force magasnyomású szórópisztoly és EASY!-Lock gyorscsatlakozók.
- Vízhűtéses 3 fázisú motor
- Kiváló öblítő hatás

- Energia- és időmegtakarítás: EASY!Force magasnyomású szórópisztoly és EASY!-Lock gyorscsatlakozók.
- Vízhűtéses 3 fázisú motor
- Maximum isugárnyomás a makacs szennyeződések ellen

Műszaki adatok

	Ph / V / Hz	3 / 400 / 50	3 / 400 / 50	3 / 400 / 50
Tápfeszültség	Ph / V / Hz	3 / 400 / 50	3 / 400 / 50	3 / 400 / 50
Csatlakozási teljesítmény	kW	9.4	9.2	9.2
Vízszállítás	l/óra	650-1700	650-1300	500-1000
Üzemi nyomás	bar / MPa	30-140 / 3-14	30-180 / 3-18	30-250 / 3-25
Max. nyomás	bar / MPa	154 / 15.4	198 / 19.8	275 / 27.5
Max. bemeneti hőmérséklet	°C	60	60	60
Tömeg	kg	63 65	62 64	62 64
Méreték (h × sz × m)	mm	560 × 500 × 1090	560 × 500 × 1090	560 × 500 × 1090

Felszereltség

Tisztítószertartály	l	-	6	6
Szórópisztoly		EASY!Force Advanced	EASY!Force Advanced	EASY!Force Advanced
Magasnyomású tömlő	m	10 15	10 20	10 10 20
Szórószár	mm	1050	1050	1050
3-állású átkapcsolható fúvóka		-	-	-
Power fúvóka		■	■	■
Szennymaró		■	■	■ ■
Magasnyomású tömlődob		- ■	- ■	- ■
Szervókontroll		■	■	■
Cikkszám		1.286-915.0 -931.0	1.286-932.0 -936.0	1.286-913.0 -927.0

■ A szállított csomag tartalmazza.

HD 10/23-4 S Plus HD 10/23-4 SX Plus

- Energia- és időmegtakarítás: EASY!Force magasnyomású szórópisztoly és EASY!Lock gyorscsatlakozók.
- Vízhűtéses 3 fázisú motor
- Kärcher Power fúvókával

Műszaki adatok

	Ph / V / Hz	3 / 400 / 50
Tápfeszültség	Ph / V / Hz	3 / 400 / 50
Csatlakozási teljesítmény	kW	7.8
Vízszállítás	l/óra	1000
Üzemi nyomás	bar / MPa	230 / 23
Max. nyomás	bar / MPa	253 / 25.3
Max. bemeneti hőmérséklet	°C	60
Tömeg	kg	62 64
Méreték (h × sz × m)	mm	560 × 500 × 1090

Felszereltség

Tisztítószertartály	l	6
Szórópisztoly		EASY!Force Advanced
Magasnyomású tömlő	m	10 20
Szórószár	mm	1050
Háromállású átkapcsolható fúvóka		-
Power fúvóka		■
Szennymaró		■ ■
Magasnyomású tömlődob		- ■
Szervókontroll		-
Cikkszám		1.286-923.0 -924.0

■ A szállított csomag tartalmazza.

HD KÖZÉPKATEGÓRIA



Középkategória – Kimagasló felszereltség

A rendkívül mobil és felhasználóbarát középkategóriás készülékek bravúrosan helytállnak még tartós felhasználás esetén is – a lassú fordulátú, 4 pólusú váltóáramú, ill. háromfázisú motoroknak köszönhetően.



2-3 h



SERVO CONTROL



EASY!Force



ANTI!Twist



1

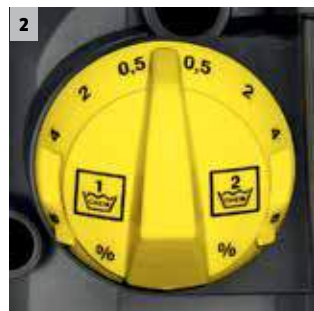

2



3



4

1 Idő és energia megtakarítás: az EASY!Force magasnyomású pisztoly és EASY!Lock gyorscsatlakozók.

- Gondtalan munkavégzés: az EASY!Force magasnyomású pisztollyal.
- EASY!Lock gyorscsatlakozó: hosszú élettartamú és masszív. Ötször gyorsabb mint a csavaros csatlakozó..

2 Tisztítószer-kapcsoló

- A pontos, fokozatmentes tisztítószer-adagoláshoz.
- 2 utas adagolószелеp a különböző tisztítószer közötti átkapcsoláshoz.
- A tisztítószeres flakonok egyszerűen cserélhetők.

3 Erős és hosszú élettartamú

- Lég-/vízhűtéses villanymotorok intenzív felhasználáshoz.
- 4 pólusú, lassú fordulátú villanymotor.

4 Nagyfokú mobilitás

- Nagy kerekek a nem egyenletes felületekhez vagy padkákhoz.
- Beépített szórózártároló szállításhoz
- Parkolóállás munkamegskatításnál.

MŰSZAKI ADATOK ÉS FELSZERELTSÉG

HD 9/20-4 M Plus HD 9/20-4 MX Plus

- Lég-/vízhűtéses motor
- Energia- és időmegtakarítás: EASY!Force magasnyomású szórópisztoly és EASY!Lock gyorscsatlakozók.
- 3 dugattyús axiálpumpa kerámia dugattyúkkal

Műszaki adatok

Tápfeszültség	Ph / V / Hz	3 / 400 / 50
Csatlakozási teljesítmény	kW	7
Vízszállítás	l/óra	460-900
Üzemi nyomás	bar / MPa	40-200 / 4-20
Max. nyomás	bar / MPa	220 / 22
Max. bemeneti hőmérséklet	°C	60 C- ig
Tömeg	kg	48 48 50
Méreték (h x sz x m)	mm	467 x 407 x 1010

Felszereltség

Szórópisztoly		EASY!Force
Magasnyomású tömlő	m	10 10 15
Szórószár	mm	1050
Power fúvóka		-
Cikkszám		1.524-927.0

- A szállított csomag tartalmazza.

A HD KÖZÉPKATEGÓRIA : SZEMÉLYRE SZABOTTAN SOKOLDALÚ

Középkategóriás magasnyomású tisztítónk egyesíti a Kärcher magasnyomású tisztítók klasszikus erősségeit: robusztusság, erő és megbízhatóság. Az automatikus nyomáscsökkentő védi a szivattyúalkatrészeket a hosszabb élettartamért. A nagy finomvíz szűrő védi a szivattyút a szennyeződéstől. Az áramlásoptimalizált magasnyomású szivattyú csökkenti a nyomásvesztést, és akár 20%-kal növeli a tisztítási hatékonyságot. A moduláris tervezésű középkategóriás magasnyomású mosó elérhető beépített szivattyúegység formájában, sokoldalú gépként vagy a robusztus masszív csővázassal szerkezettel.





Szivattyúegység telepített használatra

Az egyszerű, kompakt telepített eszköztől a gyártási folyamatokba beépített magasnyomású szivattyúig – a modulokból álló középszintű magasnyomású szivattyúegységeink kiemelkedően megbízhatóak és tartósak. Hatékonyan védi őket egy robusztus masszív műanyag váz, a legkeményebb munkákkal is elbírnak. Az alváz hárompontos rögzítésének segítségével a szivattyúegység közvetlenül a falra szerelhető.

A sokoldalú mindenek

Megbízható, robusztus masszív és erős, egyúttal könnyen kezelhető, rugalmas és felhasználóbarát. A középkategóriás magasnyomású mosó vertikális és horizontális használatra is alkalmas, és elegendő helyet nyújt minden tartozékknak, a felülettisztítótól a habosító szórószárig. Mind a magasnyomású szivattyú, mind az elektronika könnyen és gyorsan hozzáférhető.

A robusztus masszív csővázas verzió

Az tisztítással vagy építőiparral foglalkozó felhasználók nagyra értékelik a középkategóriás magasnyomású tisztítónk csővázas verzióját. A rendkívül masszív csőváz hatékonyan védi az eszközöket a károsodástól nehéz használati körülmények között és a különböző használati helyek közti gyakori szállítás során. Ezenfelül a magasnyomású szivattyút a teljesen zárt keret is védi a károsodástól vagy beszennyeződéstől. Így a szervizköltségeket és a kieső időket minimálisra csökkentjük.

HD KÖZÉPKATEGÓRIA



Középkategória: személyre szabottan sokoldalú

Középkategóriás magasnyomású tisztítóinkat sokoldalú felhasználási lehetőségek jellemzik. Ügyfeleink mind az ipar területén, mind a szállítási valamint építőipari szektorban és még a járműmosás területén is használják ezeket az erős, kompakt és hosszú élettartamú gépeket.

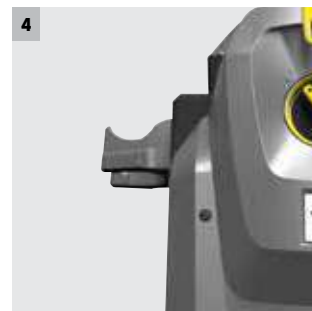
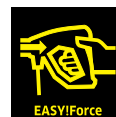

1 Minőségi felszereltség

- Az alkatrészeket védő automata nyomáscsökkentő meghosszabbítja élettartamukat.
- Erőtéljes, két- vagy négypólusú, léghűtéses elektromos motor.
- Kiváló minőségű sárgaréz hengerfej.

2 Rugalmas működés

- Függőleges és vízszintes használatra is alkalmas.
- Maximális stabilitás horizontális használat esetén, amikor a kerekek nem érintik a talajt.

3 Kiemelkedő mobilitás

- A fogantyú gombnyomásra visszahúzható, így növelve az eszköz kompaktágát és csökkentve annak helyigényét.
- Könnyen tárolható a járműveken.
- Integrált tárolási lehetőségek csökkentik a beállítási időt.

4 Okos tartozéktárolás

- Tartó a habosító szórószár rögzítéséhez.
- Az EASY!Lock TR20 lehetővé teszi, hogy a power fúvókát vagy egy felület tisztítót közvetlenül az eszközön tároljunk.
- Praktikus fúvókarekesz a forgatható fúvóka tárolásához.

MŰSZAKI ADATOK ÉS FELSZERELTSÉG

HD 8/18-4 M Plus HD 8/18-4 MX Plus

HD 7/16-4 M Plus HD 7/16-4 MX Plus

HD 7/17 M Plus HD 7/17 MX Plus

- Masszív, 4 -pólusú, alacsony sebességű, masszív, váltóárammal működő motor
- Szervókontroll: variálható víz- és nyomásmennyiség-szabályozás közvetlenül a pisztolyon.
- Automatikus nyomáscsökkentés és akár 20%-kal magasabb energiahatékonyság
- Masszív, 4 -pólusú, alacsony sebességű, háromfázisú motor
- Szervókontroll: variálható víz- és nyomásmennyiség-szabályozás közvetlenül a pisztolyon.
- Automatikus nyomáscsökkentés és akár 20%-kal magasabb energiahatékonyság
- 3 -dugattyús axiálpumpa edzett rozsdamentes acél dugattyúkkal
- Takarítson meg időt és energiát: EASY!Force magasnyomású pisztoly és EASY!Lock gyorskioldó kötőelemek.
- Automatikus nyomáscsökkentés és akár 20%-kal magasabb energiahatékonyság

Műszaki adatok

Tápfeszültség	Ph / V / Hz	3 / 400 / 50	3 / 400 / 50	3 / 400 / 50
Csatlakozási teljesítmény	kW	4.6	4.2	4.2
Vízszállítási	l/óra	760	700	700
Üzemi nyomás	bar / MPa	30-180 / 3-18	30-160 / 3-16	170 / 17
Max. nyomás	bar / MPa	230 / 23	210 / 21	220 / 22
Max. bemeneti hőmérséklet	°C	60	60	60
Tömeg	kg	41 41 44	40 40 43	32 32 35
Méret (h x sz x m)	mm	400 x 456 x 960	400 x 456 x 960	400 x 456 x 960

Felszereltség

Szórópisztoly	EASY!Force	EASY!Force	EASY!Force
Magasnyomású tömlő	m	10	10
Szórószerű	mm	840	840
Power fúvóka	■	■	■
Szennymaró	- ■ ■	- ■ ■	- ■ ■
Magasnyomású tömlődob	- - ■	- - ■	- - ■
Szervókontroll	■	■	-
Habosító szórószerű	-	-	-
Cikkszám		1.524-972.0 -971.0	1.524-957.0 -956.0
			1.151-932.0 -931.0

■ A szállított csomag tartalmazza.

HD 7/14 -4 M Plus HD 7/14-4 MX Plus

HD 6/15 M Plus HD 6/15 MX Plus

- 4 -pólusú, alacsony sebességű, masszív, váltóárammal működő motor
- Takarítson meg időt és energiát: EASY!Force magasnyomású pisztoly és EASY!Lock gyorskioldó kötőelemek.
- Automatikus nyomáscsökkentés és akár 20%-kal magasabb energiahatékonyság.
- 3 -dugattyús axiálpumpa edzett rozsdamentes acél dugattyúkkal
- Takarítson meg időt és energiát: EASY!Force magasnyomású pisztoly és EASY!Lock gyorskioldó kötőelemek.
- Automatikus nyomáscsökkentés és akár 20%-kal magasabb energiahatékonyság.

Műszaki adatok

Tápfeszültség	Ph / V / Hz	1 / 230 / 50	1 / 230 / 50
Csatlakozási teljesítmény	kW	3.4	3.1
Vízszállítási	l/óra	700	560
Üzemi nyomás	bar / MPa	140 / 14	150 / 15
Max. nyomás	bar / MPa	190 / 19	200 / 20
Max. bemeneti hőmérséklet	°C	60	60
Tömeg	kg	39 39 42	30 30 33
Méret (h x sz x m)	mm	400 x 456 x 960	400 x 456 x 960

Felszereltség

Szórópisztoly	EASY!Force	EASY!Force
Magasnyomású tömlő	m	10 10 15
Szórószerű	mm	840
Power fúvóka	■	■
Szennymaró	- ■ ■	- ■ ■
Magasnyomású tömlődob	- - ■	- - ■
Szervókontroll	-	-
Habosító szórószerű	-	-
Cikkszám		1.524-932.0 -931.0
		1.150-932.0 -931.0

■ A szállított csomag tartalmazza.

HD ST KÖZÉPKATEGÓRIA



Amilyen egyszerű és kompakt, olyan megbízható és tartós

Legyen szó gyártási folyamatokba beépített magasnyomású szivattyúkról vagy egy egyszerű és kompakt telepített gépről. Moduláris középkategóriás magasnyomású szivattyúegységünk mindenkit meggyőz megbízhatóságával és tartósságával. A masszív műanyag váznak köszönhetően hatékony védelemmel, keményebb munkákhoz is használható.

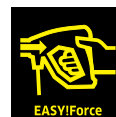

1



2



3



4

1 Kiváló minőségű felszereltség

- Az alkatrészeket védő automata nyomáscsökkentő meghosszabbítja élettartamukat.
- Erőtéljes, két- vagy négyfázisú, léghűtéses elektromos motor.
- Kiváló minőségű sárgaréz hengerfej.

2 Rugalmas működés

- Függőleges és vízszintes használatra tervezve.

3 Telepített (álló) működésre előkészítve

- Egyszerű és masszív hárompontos csatlakozás az eszköz hátoldalán, falra történő erősítéshez.
- Helytakarékos, kompakt dizájn.
- A masszív műanyag váz megbízhatóan védi a szivattyút a károsodástól és a piszoktól.

4 Könnyű kezelhetőség

- Könnyen hozzáférhető a hengerfej, ha az eszközt alul kinyitjuk.
- Gyorsan hozzáférhető az elektromos doboz az eszköz fedelének egyszerű eltávolításával.
- Nagy, kényelmesen elérhető víztisztító-szűrő a szivattyú megóvásához a vízben lévő törmeléktől.

MŰSZAKI ADATOK ÉS FELSZERELTSÉG

		HD 8/18-4 M St	HD 7/17 M St	HD 6/15 M St
		<ul style="list-style-type: none"> ■ 4 -pólusú, alacsony sebességű, robotizált, háromfázisú motor ■ Szivattyúegység masszív műanyag vázban, 3- pontos csatlakozással falra történő rögzítéshez ■ Automatikus nyomáscsökkentés és akár 20%-kal magasabb energiahatékonyság 	<ul style="list-style-type: none"> ■ 3- dugattyús axiálpumpa is szivattyú edzett rozsdamentes acél ■ Szivattyúegység masszív műanyag vázban, 3- pontos csatlakozással falra történő rögzítéshez ■ Automatikus nyomáscsökkentés és akár 20%-kal magasabb energiahatékonyság 	<ul style="list-style-type: none"> ■ 3- dugattyús axiálpumpa is szivattyú edzett rozsdamentes acél ■ Szivattyúegység masszív műanyag vázban, 3- pontos csatlakozással falra történő rögzítéshez ■ Automatikus nyomáscsökkentés és akár 20%-kal magasabb energiahatékonyság
Műszaki adatok				
Tápfeszültség	Ph / V / Hz	3 / 400 / 50	3 / 400 / 50	1 / 230 / 50
Csatlakozási teljesítmény	kW	4.6	4.2	3.1
Vízszállítás	l/óra	760	700	560
Üzemi nyomás	bar / MPa	30-180 / 3-18	170 / 17	150 / 15
Max. nyomás	bar / MPa	230 / 23	220 / 22	200 / 20
Max. bemeneti hőmérséklet	°C	60	60	60
Tömeg	kg	36	27	25
Méretetek (h x sz x m)	mm	302 x 290 x 560	302 x 290 x 560	302 x 290 x 560
Felszereltség				
Szórópisztoly		-	-	-
Magasnyomású tömlő		-	-	-
Szórószár		-	-	-
Power fűvóka		-	-	-
Szennymaró		-	-	-
Magasnyomású tömlődob		-	-	-
Szervókontroll		■	-	-
Habosító szórószár		-	-	-
Cikkszám		1.524-980.0	1.151-950.0	1.150-950.0

■ A szállított csomag tartalmazza. □ Lehetséges tartozék.

HD KOMPAKT KATEGÓRIA



Praktikus. Mindenhol.

Könnyű, kompakt, mobil és sokoldalú. Álló és fekvő üzemmódhoz. Ügyes tartozéktárolóval és hosszú élettartammal a sárgaréz hengerfejnek és az automatikus nyomásmentesítésnek köszönhetően.

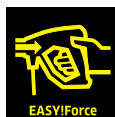

1 Mobilitás

- A készülék előoldalába beépített hordozófogantyú könnyed elhelyezést és kényelmes szállítást tesz lehetővé.
- Gombnyomásra behúzható tolófogantyú.
- Kompakt felépítés.



2 Rugalmasság

- Álló és fekvő üzemmód is választható.
- Fekvő üzemmódban a készülék nem a kerekeken áll. Ez maximális stabilitást tesz lehetővé.
- A szóróberendezés külön parkolási és szállítási pozícióval rendelkezik.



3 Minőség

- Az automatikus nyomásmentesítés védi az alkatrészeket és megnöveli az élettartamot.
- Kiváló minőségű sárgaréz hengerfej.
- Nagy, kényelmesen elérhető finom vízszűrő, amely a szivattyút védi a vízben előforduló szennyeződésektől.



4 Tartozéktárolás

- Felülettisztító tárolására való csavarzat (M 18 x 1,5) közvetlenül a készüléken.
- Praktikus fúvókarekeszek a háromállású fúvóka és a rotorfúvóka számára
- Gumiszalag a magasnyomású mosótömlő rögzítéséhez.

MŰSZAKI ADATOK ÉS FELSZERELTSÉG

HD 5/17 C Plus HD 5/17 CX Plus

HD 6/13 C Plus HD 6/13 CX Plus

HD 5/15 C Plus HD 5/15 CX Plus

- Automatikus nyomásmentesítés
 - Álló és fekvő üzemmódhoz
 - Energia- és időmegtakarítás: EASY!-Force magasnyomású szórópisztoly és EASY!Lock gyorscsatlakozók
- Automatikus nyomásmentesítés
 - Álló és fekvő üzemmódhoz
 - Energia- és időmegtakarítás: EASY!-Force magasnyomású szórópisztoly és EASY!Lock gyorscsatlakozók
- Automatikus nyomásmentesítés
 - Álló és fekvő üzemmódhoz
 - Energia- és időmegtakarítás: EASY!-Force magasnyomású szórópisztoly és EASY!Lock gyorscsatlakozók

Műszaki adatok

Tápfeszültség	Ph / V / Hz	1 / 230 / 50	1 / 230 / 50	1 / 230 / 50
Csatlakozási teljesítmény	kW	3	2.9	2.8
Vízszállítás	l/óra	480	590	500
Üzemi nyomás	bar / MPa	170 / 17	130 / 13	150 / 15
Max. nyomás	bar / MPa	200 / 20	190 / 19	200 / 20
Max. bemeneti hőmérséklet	°C	60	60	60
Tömeg	kg	25.2 25.2 27.5	25.2 25.2 27.5	25.2 25.2 27.5
Méretetek (h × sz × m)	mm	380 × 360 × 930 380 × 360 × 930 380 × 370 × 930	380 × 360 × 930 380 × 360 × 930 380 × 370 × 930	380 × 360 × 930 380 × 360 × 930 380 × 370 × 930

Felszereltség

Szórópisztoly		EASY!Force	EASY!Force	EASY!Force
Magasnyomású tömlő	m	10 10 15	10 10 15	10 10 15
Szórószár	mm	840	840	840
Háromállású átkapcsolható fűvóka		Kézi	Kézi	Kézi
Power fűvóka		-	-	-
Szennymaró		- ■ ■	- ■ ■	- ■ ■
Magasnyomású tömlődob		- - ■	- - ■	- - ■
Szervókontroll		-	-	-
Cikkszám		1.520-941.0 -942.0	1.520-951.0 -952.0	1.520-931.0 -932.0

■ A szállított csomag tartalmazza.

HD 5/12 C Plus HD 5/12 CX Plus

- Automatikus nyomásmentesítés
- Álló és fekvő üzemmódhoz
- Energia- és időmegtakarítás: EASY!Force magasnyomású szórópisztoly és EASY!Lock gyorscsatlakozók

Műszaki adatok

Tápfeszültség	Ph / V / Hz	1 / 230 / 50
Csatlakozási teljesítmény	kW	2.5
Vízszállítás	l/óra	500
Üzemi nyomás	bar / MPa	120 / 12
Max. nyomás	bar / MPa	175 / 17.5
Max. bemeneti hőmérséklet	°C	60
Tömeg	kg	23.7 23.7 26
Méretetek (h × sz × m)	mm	380 × 360 × 930 380 × 360 × 930 380 × 370 × 930

Felszereltség

Szórópisztoly		EASY!Force
Magasnyomású tömlő	m	10 10 15
Szórószár	mm	840
Háromállású átkapcsolható fűvóka		Kézi
Power fűvóka		-
Szennymaró		- ■ ■
Magasnyomású tömlődob		- - ■
Szervókontroll		-
Cikkszám		1.520-901.0 -902.0

■ A szállított csomag tartalmazza.

HD CAGE SZUPER KATEGÓRIA



Cage Szuper kategória – a legkeményebb munkákhoz

A Cage Szuper kategória nagy mobilitást és kiemelkedő teljesítményt biztosít tartós munkavégzés során is. A kiemelkedően magas vízteljesítménnyel gyorsan eltávolíthatóak a makacs foltok és szennyeződések.



4-6 h



SERVO CONTROL



FLAT FREE TIRES

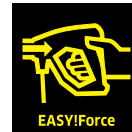

EASY!Force



5x LIFETIME FULL CERAMIC VALVE



1



2

1 Csővázaskeret

- Masszív külső csővázaskeret.
- Beépített darufelfüggesztéssel és tartozékrekesszel.

2 Elektronikus ellenőrzés a nagyobb üzembiztonság érdekében

- Szivárgás elleni védelem és finomindítás.
- Túlfeszültség vagy alacsony feszültség elleni védelem.

HD 25/15-4 Cage Plus

- Nemesacél keret
- Automatikus finomindítás, szivárgásvédelem, szárazonfutás elleni védelem, 2-fázisú futás elleni védelem, szórópisztoly
- Defektmentes kerekek

HD 20/15-4 Cage Plus

- Porszórt bevonatú acél csőkeret
- Automatikus finomindítás és high-end szórópisztoly
- Defektmentes kerekek a maximális mobilitásért

HD 16/15-4 Cage Plus

- Porszórt bevonatú acél csőkeret
- 4-pólusú léghűtő villanymotor
- Defektmentes kerekek a maximális mobilitásért

Műszaki adatok

	Ph / V / Hz	3 / 400 / 50	3 / 400 / 50	3 / 400 / 50
Tápfeszültség				
Csatlakozási teljesítmény	kW	12,5	11	9,5
Vízszállítás	l/óra	500-2500	500-2000	500-1600
Üzemi nyomás	bar / MPa	30-150 / 3-15	30-150 / 3-15	30-150 / 3-15
Max. nyomás	bar / MPa	190 / 19	190 / 19	190 / 19
Max. bemeneti hőmérséklet	°C	60	60	60
Tömeg	kg	112	110	95
Méretek (h x sz x m)	mm	957 x 686 x 1080	957 x 686 x 1080	957 x 686 x 1080

Felszereltség

		Industry	Industry	EASY!Force Advanced
Szórópisztoly		Industry	Industry	EASY!Force Advanced
Magasnyomású tömlő	m	15	15	15
Szórószár	mm	1050	1050	1050
Háromállású átkapcsolható fűvóka		-	-	-
Power fűvóka	■	■	■	■
Szennymaró	■	■	■	■
Magasnyomású tömlődob		-	-	-
Szervókontroll	■	■	■	■
Cikkszám		1.353-907.0	1.353-906.0	1.353-905.0

■ A szállított csomag tartalmazza.

HD CAGE KÖZÉPKATEGÓRIA



Cage közép kategória – az igazán kemény munkákhoz

A stabil keretszerkezettel és darufelfüggesztéssel rendelkező készülék a nehéz helyeken is jól használható. Ideális az építőiparban, a mező- és erdőgazdaságban, valamint az önkormányzatok területén keletkezett makacs szennyeződésekhez.



2-3 h

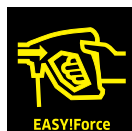

EASY!Force



ANTI!Twist



EASY!Lock



AUTO SHUTDOWN



1



2

1 Porszórt bevonatú csőváz keret

- Ergonomikus fogantyú és tömlőtárolás.
- Védi a készüléket a sérülésektől.

2 Finom vízsűrő

- Védi a magasnyomású szivattyút a szennyeződés behatolásától.
- Egyszerű használat, egyszerű tisztítás.

HD 10/25-4 Cage Plus

- Beépített darufelfüggesztési fül
- Nagy teherbírású felszereltség

Műszaki adatok

Tápfeszültség	Ph / V / Hz	3 / 400 / 50
Csatlakozási teljesítmény	kW	9.2
Vízszállítás	l/óra	1000
Üzemi nyomás	bar / MPa	250 / 25
Max. nyomás	bar / MPa	273 / 27.3
Max. bemeneti hőmérséklet	°C	60
Tömeg	kg	62
Méretek (h × sz × m)	mm	547 × 543 × 1104

Felszereltség

Szórópisztoly		EASY!Force Advanced
Magasnyomású tömlő	m	10
Szórószár	mm	1050
Háromállású átkapcsolható fűvóka		-
Power fűvóka		■
Szennymaró		■
Magasnyomású tömlődob		-
Szervókontroll		-
Cikkszám		1.353-902.0

■ A szállított csomag tartalmazza.

HD CAGE KOMPAKT KATEGÓRIA

Cage Kompakt kategória – minden helyzetre



A speciális kategória nagy teherbírási csőkerettel ideális minden komplex felhasználáshoz az építkezéseken. A beépített markolattal jól szállítható állványokon és könnyen rakodható daruval.



1-2 h



EASY!Force



EASY!Lock



AUTO SHUTDOWN



1 Csővázis keret

- Masszív külső csővázis keret.
- Beépített tartófogantyú és darufelfüggesztés.

2 Csővázis védőkeret

- Helytakarékos tárolás.
- A készülék és a tartozékok biztonságos tárolása.

HD 715

- Kimondottan festőknek és homlokzattisztítóknak
- Forgatható nemesacél szórószár
- Fokozatmentes nyomásszabályozás

Műszaki adatok

Tápfeszültség	Ph / V / Hz	3 / 400 / 50
Csatlakozási teljesítmény	kW	4.7
Vízszállítás	l/óra	250-700
Üzemi nyomás	bar / MPa	10-150 / 1-15
Max. nyomás	bar / MPa	175 / 17.5
Max. bemeneti hőmérséklet	°C	60
Tömeg	kg	29
Méret (h x sz x m)	mm	500 x 310 x 350

Felszereltség

Szórópisztoly		EASY!Force
Magasnyomású tömlő	m	15
Szórószár	mm	840
Háromállású átkapcsolható fúvóka		Kézi
Power fúvóka		-
Szennymaró		-
Magasnyomású tömlődob		-
Szervókontroll		-
Cikkszám		1.353-909.0

■ A szállított csomag tartalmazza.

HD SPECIÁLIS KATEGÓRIA



Cage Ex – robbanásveszélyes helyekre

Ez a készülék minden robbanásveszélyes helyen való alkalmazásnál támasztott biztonsági követelménynek megfelel. A műszaki felszereltséget és a tartozékokat optimálisan a speciális követelményekhez alakították ki.

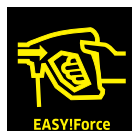

1 Porszórt bevonatú csővázaskeret, elektromos vezetőképesség

- Masszív acél csőkeret.
- Beépített darufelfüggesztéssel.

2 Robbanás ellen biztosított felszereltség

- Vezetőképes gumiabroncsozás.
- A felületek hőmérséklete mindig 200°C alatt van.

HD 10/16-4 Cage Ex

- Robbanás elleni védelem II 2 G c T3
- Forgattyútengelyes szivattyú kerámia dugattyúkkal
- 4 pólusú, léghűtéses villanymotor

Műszaki adatok

Tápfeszültség	Ph / V / Hz	3 / 400 / 50
Csatlakozási teljesítmény	kW	5.5
Vízszállítás	l/óra	1000
Üzemi nyomás	bar / MPa	160 / 16
Max. nyomás	bar / MPa	220 / 22
Max. bemeneti hőmérséklet	°C	50
Tömeg	kg	111
Méret (h × sz × m)	mm	980 × 720 × 1100

Felszereltség

Szórópisztoly		EASY!Force Ex protection
Magasnyomású tömlő	m	10
Szórószár	mm	1050
Háromállású átkapcsolható fűvóka		-
Power fűvóka		■
Szennymaró		-
Magasnyomású tömlődob		-
Szervókontroll		-
Cikkszám		1.353-904.0

■ A szállított csomag tartalmazza.

HD SPECIÁLIS KATEGÓRIA



Cage Food – élelmiszeripari intenzív használatra

A nagy teljesítményű HD 10/15-4 Cage F akár 85 °C-ig forróvíz-álló, és kiválóan alkalmas az élelmiszer-ipari felhasználásra – az összes vízvezető alkatrész élelmiszer-ipari felhasználásra alkalmas.

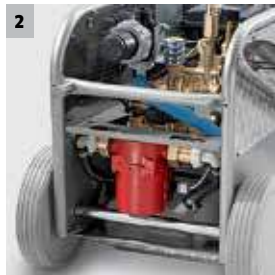
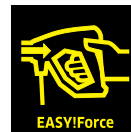

1 A legmagasabb higiéniai követelményekhez

- Nem rozsdásodó nemesacél kivitel.
- Az összes vízvezető alkatrész speciálisan élelmiszeripari felhasználásra alkalmas, sárgarézből.

2 Rendkívül hatékony tisztítás

- Legfeljebb 85°C bemeneti hőmérséklet előnyomámos szivattyún keresztül.
- RM 734 klórtartalmú tisztítószerhez engedélyezve.

HD 10/15-4 Cage Food

- Állati zsiradékknak ellenálló magasnyomású tömlő
- 2 tisztítószer tartály öblítő funkcióval

Műszaki adatok

Tápfeszültség	Ph / V / Hz	3 / 400 / 50
Csatlakozási teljesítmény	kW	6.4
Vízszállítás	l/óra	440-990
Üzemi nyomás	bar / MPa	20-145 / 2-14.5
Max. nyomás	bar / MPa	175 / 17.5
Max. bemeneti hőmérséklet	°C	85
Tömeg	kg	68
Méreték (h × sz × m)	mm	650 × 521 × 1100

Felszereltség

Szórópisztoly		EASY!Force Food
Magasnyomású tömlő	m	10
Szórószerű	mm	1050
Háromállású átkapcsolható fúvóka		-
Power fúvóka		■
Szennymaró		-
Magasnyomású tömlődob		-
Szervokontroll		■
Cikkszám		1.353-908.0

- A szállított csomag tartalmazza.

HD SPECIÁLIS KATEGÓRIA



Élelmiszeripari kompakt kategória – szigorú higiéniai követelményekhez

Hidegvizes magasnyomású mosó univerzális ipari használatra az egészségügy és az élelmiszeripar területén. A kompakt kategóriának ezzel a csúcsteljesítményű készülékével a nyomás-és vízmennyiség fokozatmentesen szabályozható.

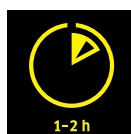

1-2 h



SERVO CONTROL

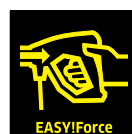

EASY!Force



EASY!Lock



AUTO SHUTDOWN



1 Energia- és időmegtakarítás: EASY!Force magasnyomású szórópisztoly és EASY!Lock gyorscsatlakozók

- Munka fáradtság nélkül: itt van végre az EASY!Force magasnyomású szórópisztoly.
- EASY!Lock gyorscsatlakozók: tartós és masszív. És ötször gyorsabb, mint a csavarmentes csatlakozás.

2 Higiéniai követelmények

- Beépített tömlődob, élelmiszeripari követelményeknek megfelelő magasnyomású tömlő és erős, szürke kerekek.
- Vízbemeneti hőmérséklet max. 80°C.

HD 7/10 CXF

- Egészségügyi/higiéniai/élelmiszeripari használatra
- Szürke, nyomot nem hagyó kerekek

Műszaki adatok

Tápfeszültség	Ph / V / Hz	3 / 400 / 50
Csatlakozási teljesítmény	kW	4.5
Vízszállítás	l/óra	250-700
Üzemi nyomás	bar / MPa	10-100 / 1-10
Max. nyomás	bar / MPa	120 / 12
Max. bemeneti hőmérséklet	°C	80
Tömeg	kg	31.3
Méret (h x sz x m)	mm	360 x 375 x 925

Felszereltség

Szórópisztoly		EASY!Force Food
Magasnyomású tömlő	m	15
Szórószár	mm	840
Háromállású átkapcsolható fúvóka		Kézi
Power fúvóka		-
Szennymaró		-
Magasnyomású tömlődob		■
Szervókontroll		■
Cikkszám		1.151-906.0

■ A szállított csomag tartalmazza.

HD ADVANCED ROBBANÓMOTORRAL



Maximális teljesítmény. Bárhol, bármikor – külső energiaellátás nélkül is

Ha a legnagyobb tisztítási teljesítményre van szüksége külső energiaellátástól függetlenül, mindig biztonságban érezheti magát a masszív, hideg vizes, magasnyomású robbanómotoros Advanced készülékünkkel.



2-3 h



SERVO CONTROL



FLAT FREE TIRES

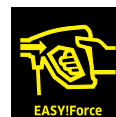

EASYForce



ANTI!Twist

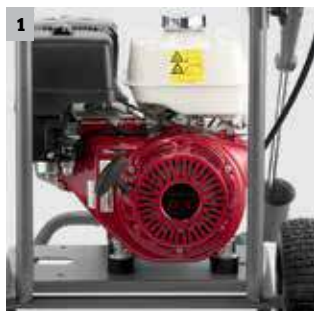

1



2



3



4

1 Maximális függetlenség

- Megbízható Honda vagy Yanmar motorokkal szerelve, nem szükséges külső energiaellátás a használatához.
- Képes tavakból vizet szivattyúzni és azt tisztításra használni.

2 Rendkívül egyszerű használat

- Az ergonomikus kialakítás megkönnyíti az egyenetlen talajon történő szállítást.
- Az összes tartozék tárolási lehetősége közvetlenül a készüléken.
- A defektmentes kerekek biztosítják a folyamatosan nagy mobilitást.

3 Rendkívül sokoldalú

- A cage keretre, a darus emeléshez opcionális felszerelhető fülek megbízható védelmet nyújtanak a készülék számára.
- Külön rendelhető tömlődob-csatlakozási készlet rövidebb össze- és szétszerelési időhöz.
- A masszív, csövázás, hordozható változat kimondottan festők és vako-lómunkások számára (HD 728 B).

4 A legkeményebb munkákhoz

- Masszív alappokeret napi használatra kemény körülmények között.
- Hatalmas vízsűrő a szivattyú védelmére.
- Termosztátszelep védi a szivattyút a túlmelegedéstől a recirkulációs üzemmód alatt.

MŰSZAKI ADATOK ÉS FELSZERELTSÉG

HD 9/23 De

HD 9/23 G

- Gazdaságos dízelmotor kényelmes elektromos indítással
- Fokozatmentes víznyomás és vízmenyiség-szabályozás a magasnyomású szűrőszáron található szervókontroll segítségével
- Automatikus sebességsökkentés
- Fokozatmentes víznyomás és vízmenyiség-szabályozás a magasnyomású szűrőszáron található szervókontroll segítségével
- Automatikus sebességsökkentés
- Defektmentes kerekek a maximális mobilitásért

Műszaki adatok

Motor gyártója	Yanmar	Honda
Motor típusa	L 100 N / dízel	GX 390 / benzin
Motor teljesítménye	kW / LE 7.4 / 10	9.5 / 13
Vízszállítás	l/óra 400-930	400-930
Üzemi nyomás	bar / MPa 40-230 / 4-23	40-230 / 4-23
Max. bemeneti hőmérséklet	°C 60	60
Tömeg	kg 108	71
Méreték (h × sz × m)	mm 870 × 725 × 1170	870 × 725 × 1170

Felszereltség

Szórópisztoly	EASY!Force Advanced	EASY!Force Advanced
Magasnyomású tömlő	m 15	15
Szűrőszár	mm 1050	1050
Power fúvóka	■	■
3-állású átkapcsolható fúvóka	-	-
Választható csóvázás keret*	-	-
Választható tömlődob*	-	-
Szervókontroll	■	■
Cikkszám	1.187-907.0	1.187-906.0

■ A szállított csomag tartalmazza. *Kompatibilis tartozékok.

HD 7/15 G

HD 728 B Cage

- Masszív, porszórt bevonatú csőkeret
- Precíz tisztítószeradagolás
- Defektmentes kerekek a maximális mobilitásért
- Masszív, porszórt bevonatú csőkeret
- Hordozható
- Nemesacél szűrőszár

Műszaki adatok

Motor gyártója	Honda	Honda
Motor típusa	GX 160/benzin	GX 160/benzin
Motor teljesítménye	kW / LE 4 / 5.5	4 / 5.5
Vízszállítás	l/óra 650	650
Üzemi nyomás	bar / MPa 150 / 15	150 / 15
Max. bemeneti hőmérséklet	°C 60	60
Tömeg	kg 35	28
Méreték (h × sz × m)	mm 800 × 620 × 1105	570 × 434 × 430

Felszereltség

Szórópisztoly	EASY!Force Advanced	EASY!Force Advanced
Magasnyomású tömlő	m 10	10
Szűrőszár	mm 840	600
Power fúvóka	■	-
3-állású átkapcsolható fúvóka	-	kézi
Választható csóvázás keret*	-	-
Választható tömlődob *	-	-
Szervókontroll	-	-
Cikkszám	1.187-903.0	1.187-908.0

■ A szállított csomag tartalmazza. *Kompatibilis tartozékok.

HG FORRÓVÍZ-GENERÁTOR



A forróvízes upgrade magasnyomású tisztítójához

Magasnyomással vagy anélkül: a forró víznek nagyobb tisztítóereje van, mint a hidegnek. Mindenkinek, aki szereti ennek előnyét kihasználni, ajánljuk meglévő hidegvízes magasnyomású tisztítójának fejlesztését vízmelegítőnkel. Ezt könnyedén csatlakoztatjuk a magasnyomású tisztító kimenetéhez, s így akár 80 °C- os meleg vizet is nyerhetünk. Nagyon hatékony alacsony kibocsátással.



1

1 Tartós és masszív

- Bizonyított és rendkívül hatékony „Made in Germany” égőtechnológia.
- A bevált Kärcher biztonsági technika szavatolja az eszköz és a felhasználó optimális védelmét.
- Az erős csőszerkezet védi az eszközt a folyamatos nagyteljesítményű használat során.



2

2 A forróvíznek köszönhetően megnövelt tisztítási teljesítmény

- Rövidebb tisztítási idők és csökkentett munkaerő-költségek.
- Az olajok, zsírok és kenőanyagok hatékonyabb eltávolítása.
- Erős baktériumölő hatás és az érzékeny felületek védelme.

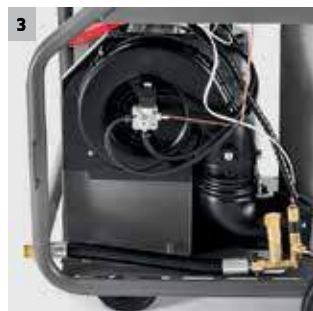

3

3 Rendkívül könnyű karbantartás

- Könnyű hozzáférés minden szerviz- és karbantartási alkatrészhez.
- Beépített üzemenyagszűrő és tisztításhoz kivethető üzemenyagtartály.



4

4 Nagyon felhasználóbarát

- Intuitív működtetés nagy egygombos kapcsolóval.
- Elsősztályú mobilitás a nagy kerekeknek és rögzítőfékes görgőnek köszönhetően.
- Tárolási lehetőség minden tartozékra közvetlenül az eszközön.

MŰSZAKI ADATOK ÉS FELSZERELTSÉG

HG 64

HG 43

- Nagyon hatékony és alacsony kibocsátású égőtechnológia.
- A masszív keret még a keményebb munkakörülmények között is véd.
- Nagyon hatékony és alacsony kibocsátású égőtechnológia.
- A masszív keret még a keményebb munkakörülmények között is véd.

Műszaki adatok

Tápfeszültség	Ph / V / Hz	1 / 220 / 50	1 / 220 / 50
Fűtőteljesítmény	kW	64	43
Üzemany	l	20	20
Fűtőolaj-felhasználás	kg/óra	5,9	3,5
Max. nyomás	bar / MPa	220 / 22	200 / 20
Max. hőmérséklet	°C	80	80
Tömeg	kg	115	105
Méreték (h x sz x m)	mm	880 x 680 x 860	880 x 680 x 860

Felszereltség

Szűrőpisztoly		Standard forró víz	Standard forró víz
Magasnyomású tömlő	m	10	10
Szűrő szár	mm	850	850
Power fűvóka		-	-
Puha csillapító tömlő		■	■
Cikkszám		1.030-510.0	1.030-500.0

■ A szállított csomag tartalmazza. *Használja vízmelegítőnket hidegvizes magasnyomású tisztítókkal. Továbbra is használhatja a meglévő fűvókákat. Vagy megtalálhatja a megfelelő fűvókát minden magasnyomású tisztítóhoz az alábbi táblázatban.

A megfelelő fűvóka kiválasztása:

A hidegvizes magasnyomású tisztító vízszállítása.					
400-700 l/óra			700-1300 l/óra		
	Fűvókaméret a HG-hoz	Cikkszám	Fűvókaméret a HG-hoz	Cikkszám	
A hidegvizes magasnyomású tisztító fűvókamérete	030	033	2.883-043.0	033	2.883-043.0
	035	036	2.883-821.0	036	2.883-821.0
	040	042	2.883-831.0	042	2.883-831.0
	045	047	2.883-894.0	048	2.883-804.0
	050	054	2.883-927.0	054	2.883-927.0
	055	060	2.883-402.0	060	2.883-402.0
	060	068	2.885-133.0	068	2.885-133.0
	065	072	2.883-926.0	075	2.883-405.0
	070	080	2.883-406.0	085	2.884-953.0
	075	090	2.883-407.0	090	2.883-407.0
	080	100	2.883-408.0	100	2.883-408.0
	085	110	2.883-785.0	110	2.883-785.0
090	115	2.885-459.0	125	2.885-170.0	

HD CLASSIC ROBBANÓMOTORRAL



Mobil, független, könnyű karbantartás

A Classic kategória robbanómotoros változata bárhol használható, ahol nincs elérhető áramforrás. Ideális megoldást jelent az építőiparban, iparban és mezőgazdaságban.

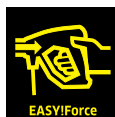

1 Magas szintű függetlenség

- Az erőteljes benzinmotoroknak köszönhetően áramforrástól függetlenül használható.
- A választható tartozékok segítségével a készülék vizet tud szivattyúzni például tavakból.

2 Tartozékok koncepció

- Praktikus elhelyezés a tömlő és a magasnyomású szórószár részére közvetlenül a készüléken.
- Tárolórekesz a fúvókák, eszközök és egyéb kisebb alkatrészek számára.

3 Kiemelkedő mobilitás

- Ergonomikus fogantyú a könnyebb szállításért.
- Hatalmas gumibroncsok az egyenetlen felületekre.
- A gumibroncsok elhelyezkedése lehetővé teszi a lépcsőn való mozgást.

4 Könnyű karbantartás, tartós használat

- Masszív forgattyútengelyes szivattyú bevált Kärcher minőségben.
- Hatalmas vízsűrő védi a szivattyút a károsodástól.
- Termosztát szelep védi a szivattyút a túlmelegedéstől a recirkulációs üzemmódban.

MŰSZAKI ADATOK ÉS FELSZERELTSÉG

		HD 8/23 G Classic	HD 7/20 G Classic	HD 6/15 G Classic
		■ Csővázas acélkeret ■ Masszív forgattyútengelyes szivattyú	■ Csővázas acélkeret ■ Masszív forgattyútengelyes szivattyú	■ Csővázas acélkeret ■ Masszív forgattyútengelyes szivattyú
Műszaki adatok				
Motor típusa		G300FA / benzin	G250FA / benzin	G200FA / benzin
Motor teljesítménye	kW / LE	6.8 / 9.25	5.2 / 7.1	4.1 / 5.6
Vízszállítás	l/óra	800	700	600
Üzemi nyomás	bar / MPa	230 / 23	200 / 20	150 / 15
Max. nyomás	bar	280	250	200
Max. bemeneti hőmérséklet	°C	60	60	60
Tömeg	kg	54	45	44.7
Méretetek (h × sz × m)	mm	799 × 637 × 1097	799 × 637 × 1097	799 × 637 × 1097
Felszereltség				
Szórópisztoly		EASY!Force	EASY!Force	EASY!Force
Magasnyomású tömlő	m	10	10	10
Szórósár	mm	840	840	840
Power fúvóka		■	■	■
Cikkszám		1.187-902.0	1.187-901.0	1.187-900.0

■ A szállított csomag tartalmazza.

NAPKOLLEKTOR-TISZTÍTÓ iSolar

Tiszta modulok – biztos hozam

Az első DLG által bevizsgált tisztítási rendszer a fotovoltaikus berendezésekhez! A kifinomult Kärcher tisztítási megoldások kompromisszumok nélküli tiszta napelemeket biztosítanak – és ezzel akár 20 százalékkal több hozamot is a szennyezett modulokhoz képest.

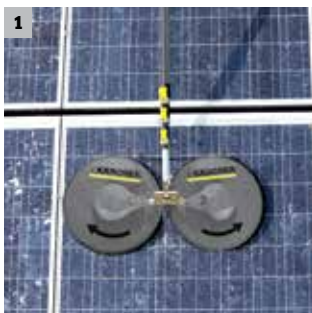

1 Ellentétesen mozgó tárcsakéfék

- Nagyon nagy tisztítási és felületteljesítmény.
- Optimális kezelés az oldalirányú erő kiegyenlítésének köszönhetően.
- A szomszédos modulok előnedvesítése.



2 Karbon/hibrid teleszkóprudak

- Nagyon nagy hatótávolság és maximális merevség, kis tömeg mellett.
- Kefekezelés és fordulatszám-szabályozás a beépített gömbszeleppel.
- Gyors és kényelmes meghosszabbítás a gyorscsatlakozóknak köszönhetően.



3 Gömbsukló

- Kényelmes munkavégzés különböző helyzetekben.
- A végütköző védi a modulokat a sérüléstől.
- Kiváló manőverezhetőség a flexibilis gömbsuklónak köszönhetően.



4 Moduláris felépítés

- Igény szerint kombinálható elemek.
- Alkalmas az M 18 és M 22 standard kapcsolódási pontokhoz.
- Kompatibilis számos hidegvizes/melegvizes magasnyomású készülékkel.

MŰSZAKI ADATOK ÉS FELSZERELTSÉG

	iSolar 400	iSolar 800	Zuhanás elleni biztosítás
	<ul style="list-style-type: none"> Vízmeghajtásos tárcsakefe golyós csapágyazással Kompakt kezdő modell, kisebb felületekhez M 18 × 1.5 csatlakozás; kompatibilis a hideg-/melegvízes magasnyomású készülékekkel 	<ul style="list-style-type: none"> Ellentétesen forgó tárcsakefék golyós csapágyazással Masszív sárgaréz gömbcsukló a rugalmas szögben végzett munkához Kiváló manőverezhetőség 	<ul style="list-style-type: none"> Tanúsítvánnyal rendelkező, szabványos biztonsági rendszer Kötélen és dróton rögzíthető zuhanásgátló energiaelnyelővel Masszív fémdoboz a tároláshoz és szállításhoz
Műszaki adatok			
Tömeg	kg	2.8	7
Munkaszélesség	mm	400	800
Vízszállítás a készülékekhez	l/óra	700-1000 / 1100-1300	700-1000 / 1100-1300
Hossz	m	-	-
Csatlakozás		M 18 × 1.5 IG	M 18 × 1.5 IG
Anyaga		-	-
Felszereltség			
Szükséges tartozékok, belül futó, magasnyomású tömlő		-	-
Gömbcsukló		□ (6.399-735.0)	■
Tárolórekesz		-	■
Cikkszám		6.368-456.0 / 6.368-457.0	6.368-454.0 / 6.368-455.0
			6.988-152.0

■ A szállított csomag tartalmazza. □ Kompatibilis tartozékok.

	iSolar TL 7 H	iSolar TL 10 H TL 10 C	iSolar TL 14 C
	<ul style="list-style-type: none"> A karbon/üvegszálak kompozit anyag biztosítja a nagy merevséget és erőt, még kis súly mellett is. Ergonomikus fogantyú gömbszeleppel a nagyobb kényelemért Egyszerűen kihúzható a pillanatzárnak és a belül fekvő magasnyomású tömlőnek köszönhetően 	<ul style="list-style-type: none"> Kiváló minőségű kevert vagy tiszta karbon kivitelben Ergonomikus fogantyú gömbszeleppel a nagyobb kényelemért Egyszerűen kihúzható a pillanatzárnak és a belül fekvő magasnyomású tömlőnek köszönhetően 	<ul style="list-style-type: none"> Teljesen karbonból készült anyag a maximális merevségért, erőért és maximális hatótávolságért Ergonomikus fogantyú gömbszeleppel a nagyfokú kényelemért Egyszerűen kihúzható a pillanatzárnak és a belül fekvő magasnyomású tömlőnek köszönhetően
Műszaki adatok			
Tömeg	kg	3.5	4 3.7
Munkaszélesség	mm	-	-
Vízszállítás a készülékekhez	l/óra	-	-
Hossz	m	1.8-7.2	2.4-10.2
Csatlakozás		M 18 × 1.5 AG / M 22 × 1.5 AG	M 18 × 1.5 AG / M 22 × 1.5 AG
Anyaga		Hibrid	Hibrid Karbon
Felszereltség			
Szükséges tartozékok, belül futó, magasnyomású tömlő		6.392-978.0	6.392-977.0
Rúdszegmensek		5	5
Tárolórekesz		-	-
Cikkszám		4.107-054.0	4.107-053.0 4.107-055.0
Cikkszám EASY!Lockkal		4.110-004.0	4.110-003.0 4.110-007.0
			4.107-052.0
			4.110-002.0

VÍZLÁGYÍTÁS

A maradéktalan ragyogásért.



A Kärcher vízlágyító rendszer műgyanta szűrővel olyan vizet állít elő, amely vízkőfoltok nélkül szárad fel. Opcionális félautomata regenerálóállomással a többszörös szűrőhasználat érdekében.



1 Műgyanta szűrő

- Gazdaságos megoldás a vízlágyításhoz.
- Vízkőmaradványok nélküli száradás.
- Többszörös használat az egyszerű regenerálásnak köszönhetően.
- Hatékony megoldás vízlágyításra.

2 Lágyítókosci

- Mobil, könnyen szállítható komplett rendszer levegőtömlős kerekkel.
- Átgondolt csőkeretes konstrukció (pl. fagymentes üritéshez).
- Nagy finom vízsűrő, mely véd a durvaszennyeződés-részecskéktől.

WS 50

WS 100

WS Regenerator

- | | | |
|---|---|--|
| ■ Maradványok nélküli száradás tisztítás után | ■ Maradványok nélküli száradás tisztítás után | ■ A műgyanta szűrő félautomata regenerálása |
| ■ Kiváló mobilitás és egyszerű szállítás | ■ Kiváló mobilitás és egyszerű szállítás | ■ Egyszerű kezelés (Plug 'n' Play) |
| ■ Porszórt bevonatú acél csőkeret, nagy levegőtömlős kerekkel | ■ Porszórt bevonatú acél csőkeret, nagy levegőtömlős kerekkel | ■ Gazdaságos megoldás intenzív használatához |

Műszaki adatok

Műszaki adatok	kg	WS 50	WS 100	WS Regenerator
Tömeg	kg	35	40	5,8
Méret (h × sz × m)	mm	550 × 550 × 1030	550 × 550 × 1030	250 × 300 × 460
Bemeneti nyomás	bar	0-10	0-10	-
Üzemi hőmérséklet	°C	1-50	1-50	-
Kapacitás (10°dH esetén)	l	5000	10000	-
Regenerációs időtartam	h	-	-	2

Felszereltség

Finom vízsűrő	■	■	-
Fagymentes ürités	■	■	-
Levegőtömlős kerek	■	■	-
Vízmérő óra	■	■	-
Visszafolyásgátló	□	□	-
Cikkszám	6.368-463.0	6.368-464.0	6.368-465.0

■ A szállított csomag tartalmazza. □ Kompatibilis tartozékok.

HORDÓTISZTÍTÓ

Hordótisztítás – hihetetlenül kényelmes



A BC 14/12 hordótisztítóval a Kärcher az italgyártók és borászok speciális igényeit elégíti ki. Különösen a tölgyfahordókat lehet most már fáradság nélkül tisztítani.



1 Felhasználóbarát

- Egyszerű átkapcsolás tisztításról elszívásra egyetlen mozdulattal.
- A szállított csomag tartalmazza a komplett felszereltséget.
- Világszerte alkalmazható (115-240 V/50 és 60 Hz).

2 Tisztítási teljesítmény

- 36 másodperc alatt a hordó minden pontját eléri egyszer a készülék. A hordó körülbelül 5 perc alatt tiszta lesz.
- A tisztítás ideje alatti folyamatos elszívás szabaddá teszi az utat a magasnyomású sugárnak.
- Tisztítás akár 120 bar nyomással, hideg- vagy melegvízes üzemmódban.

Hordótisztító BC 14/12

- Beépített elszívófunkció
- Tisztítás a hordók áthelyezése nélkül
- Nemesacél vízvezető alkatrészek

Műszaki adatok

Üzemi nyomás	bar/MPa	max. 120 / 12
Vízszállítás	l/óra	600-1400
Áramfelvétel	Ph/V/Hz	1 / 115-240 / 50/60
Max. víz bemenő hőmérséklet	°C	80
Csatlakozási teljesítmény	W	40
Fordulatszám	1/min	62
Tisztítási ciklus	s	36
Min. tartálynyílás	mm	40
Tömeg	kg	4.8
Max. bemenési mélység	mm	900

Felszereltség

Hálózati adapter	■
Fúvókakészlet	■
Flexibilis szívócső	350 mm
Szívócső	300 mm
Szívócső	350 mm
Szívócső	550 mm
Hosszabbítókábel	10 m
Cikkszám	2.112-020.0

- A szállított csomag tartalmazza.

GYOMIRTÁS FORRÓ VÍZZEL



A Kärcher rendszermegoldása – vegyszermentes, környezetbarát és gazdaságos

A Kärcher WR 20 vagy WR 50 gyomirtó kiegészítőjével és magasnyomású mosójával teljes mértékben eltávolíthatja a nem kívánt növényeket növényirtószer használata nélkül. Csak forró vízre van szüksége. Anélkül, hogy károsítaná a környezetet, felületeket, vagy a pénztárcáját. A forró víz, gyorsan lehatolva a gyökerekig, elpusztítja a gyomot, megöli a növény fehérjéit, és hosszantartó károsodást okozva megszünteti a gyomokat.



1



2



Előtte



Utána

1 Kerékhez csatlakoztatható készlet a csomagban

- Kényelmes, erőfeszítés nélküli munka tartósan.
- Mindig optimális távolság a földtől.

2 A magasnyomású mosó és a gyomirtószár optimális kombinációja a gyomirtáshoz

- A beépített fúvókaátalakító állandó vízszállítást biztosít a fúvókaszár teljes hosszában.
- A legújabb Kärcher égőtechnológia biztosítja az optimális vízhőmérsékletet a gyomirtáshoz (akár 98°C-ot).

3 Kompakt kialakítású gyomirtószár

- A kompakt kialakítás miatt még nehezen hozzáférhető helyeken is használható.
- Az alacsony tömeg kényelmesebb munkát tesz lehetővé.

4 Nem veszélyes, nem káros

- A mechanikus módszerekkel szemben a forró víz nem károsítja vagy pusztítja a felületeket.
- Nem tűzveszélyes, szemben a nyílt lánggal történő gyomirtással.

MŰSZAKI ADATOK ÉS FELSZERELTSÉG



WR 100



WR 50



WR 20

- Alváz
- Optimalizált vízszállítás
- Levehető váz, aminek a magassága is állítható
- Optimalizált vízszállítás
- Optimalizált vízszállítás
- Könnyű és kompakt

Műszaki adatok

A hidegvizes magasnyomású tisztító fűvókamérete	mm	1000	500	200
Területi teljesítmény	m ² /óra	350-500	150-350	80-150
Hőmérséklet	°C	max. 100	max. 100	max. 100
Tömeg	kg	1.2	2.1	0.3
Vízszállítás	l/perc	8.3-16.7	8.3-16.7	5.8-8.3

Felszereltség

Eltávolítható alsó keret	-	■	-
Cikkszám	2.114-015.0	2.114-013.0	2.114-014.0

■ A szállított csomag tartalmazza.

A készülék verziószámától függően különböző fűvókabetétek szükségesek az optimális vízszállítás és a folyamatosan magas vízszállítás biztosításához.

HDS	Fűvókabetét cikkszama
HDS 6/14(-4) C	2.113-070.0
HDS 7/16 C	2.113-041.0
HDS 8/17 C	2.113-071.0
HDS 8/18-4 C	2.113-071.0
HDS 7/12-4 M	2.113-006.0
HDS 8/18-4 M	2.113-071.0
HDS 9/18-4 M	2.113-005.0
HDS 10/20-4 M	2.113-021.0
HDS 12/18-4 S	2.113-010.0
HDS 13/20-4 S	2.113-025.0
HDS 1000 De/Be	2.113-071.0
HDS 13/20 De Tr1	2.113-071.0
HDS 17/20 De Tr1	2.113-071.0

GS SZÓRÓPISTOLY

Vízugár kicsi és közepes felületekhez



Rövid összeszerelési idő, könnyű szállítás, azonnali lekapcsolás – a GS-szórópisztoly a legköltséghatékosabb tisztítási módszer mindenféle kis és közepes felület tisztítására. A nyomás/vízmenyiség szabályozható.



1 Felhasználóbarát

- A rövid összeszerelési idő és a könnyű szállítás valódi „egyemberes rendszerré” avatja a GS-szórópisztolyt

2 Sokoldalúság

- A levegőnyomás, a víz- és szóróanyag mennyisége közvetlenül beállítható a pisztolyon, ezáltal a GS szórópisztoly minden felületen használható.

GS szórópisztoly

- Szórópisztoly légfúvókával
- Szabályozó közvetlenül a pisztolyon
- Biztonsági lekapcsolás

Műszaki adatok

Légnyomás	bar/MPa	3-12 / 0.3-1.2
Levegőfelhasználás	m ³ /perc	3-8
Vízszállítás	l/óra	0-120
Szóróanyag-mennyiség	kg/óra	max. 200
Tömeg	kg	3.4
Méretetek (h × sz × m)	mm	480 × 80 × 280
Cikkszám		2.869-067.0

Különleges tartozékok

Különleges tartozékok	Cikkszám
Légtömlő (10 m) csatlakozókkal	6.390-284.0
Légtömlő (20 m) csatlakozókkal	6.390-285.0
Speciális légfúvókák nagy teljesítményhez kialakítva	5.130-249.0

TÖBBFUNKCIÓS MOSÓKÉSZÜLÉK

Sokoldalú készülék mobil használatra



A készüléken lévő víztartály függetleníti az AP 100/50 M készüléket a helyi vízellátástól, és ez csupán egy jellemző a sok közül, mert ezen kívül egy 10 méteres szívótömlővel, két különböző fajta tisztítószer adagolására alkalmas adagolóegységgel és egy 0,5 méteres szórószárral ellátott magasnyomású pisztollyal is rendelkezik.



1 Tisztítás magasnyomással

- A tisztítóoldatot magasnyomású szivattyú juttatja tisztítandó felületre.
- 15 m hosszú magasnyomású tömlő a nagy hatótávolságért.
- A permetező szórószár magasnyomású fúvókával a standard felszereléshez tartozik. Szükség szerint számos tartozékkal bővíthető, például habosító szórószárral.

2 Beépített elszívásfunkció

- Ha nem áll rendelkezésre lefolyó, a mosóvíz egyszerűen újból felszívható a nedves-száraz porszívóval.
- A készüléket egyszerre két kezelő használhatja.
- Nagyon rugalmas tömlő, a készüléknek és a használatnak megfelelően tökéletesen beállítható.

AP 100/50 M

- Magasnyomású tisztítás és felszívás egy készülékkel
- Frissvíztartály a készüléken
- Tisztítószeradagoló egységgel

Műszaki adatok

Friss-/szennyezettvíz-tartály térfogat	l	100 / 70
Üzemi nyomás	bar	Kétfokozatú beállítás
Alacsony nyomás	bar	6
Magasnyomás	bar	19 / 50 max.
Vízszállítás	l/perc	5
Szivómotor / szivattyú teljesítménye	W	1800 / 370
Kábel hossza	m	15
Tömeg	kg	100
Cikkszám		1.007-058.0

Tartozékok választéka

Tartozék	Cikkszám	Leírás
Tartályos habosító szórószár	6.394-668.0	Rövid, könnyen kezelhető, habosító szórószár, közvetlenül a szórószáron lévő 1 literes tisztítószer tartállyal. Kompakt felépítése miatt például kiválóan alkalmas szerelvények és falak habbal való beszórására. M 22 x 1.5 forgatható csatlakozás, fokozatmentes tisztítószer-adagolás közvetlenül a szórószáron, állítható sugárszög.
Összekötő elem	4.402-022.0	Magasnyomású fúvókák és tartozékok rögzítéséhez, közvetlenül a magasnyomású pisztolyon (fúvókacsavarzattal) - 1 x M 22 x 1.5, 1 x M 18 x 1.5.
Fúvóka kemény felületekhez és szőnyeghez	2.642-552.0	Padló tisztító fej kemény felületek és textilburkolatok permetező tisztításához.

MÉG TÖBB TISZTASÁG: KÄRCHER EREDETI TARTOZÉKOK

A Kärcher eredeti tartozékaival és tisztítószerével bővítheti magasnyomású mosója alkalmazási területét – az építőgépek mosásától és ápolásától a munka előkészítésén át egészen a homlokzatok, padlók felülettisztításáig. Vevőink igényeinek megfelelő kielégítése érdekében állandóan továbbfejlesztjük tartozékainkat. Az eredmény olyan innovatív termékekben jelenik meg, amelyek segítik a felhasználót napi takarítási feladatainak elvégzésében.



Tartalomjegyzék: Magasnyomású mosók tartozékai

Napkollektor-tisztítás	112. oldal	Csőtisztítás	146. oldal
Magasnyomású tömlők	116. oldal	Hordó- és tartálytisztítás	148. oldal
Tömlődobok	122. oldal	Felülettisztítók	150. oldal
Csatlakozók	126. oldal	Homokszóró berendezés	154. oldal
Szórópisztolyok	128. oldal	Habrendszerek	156. oldal
Szórószárak	130. oldal	Tisztítószer-injektorok	160. oldal
Mosókefék	134. oldal	Felszerelő készletek	162. oldal
Fúvókák	136. oldal	Egyéb tartozékok	166. oldal



1 EASY!Force magasnyomású pisztoly

Erőfeszítés nélküli használat: az új EASY!Force magasnyomású szórópisztoly a magasnyomású vízszugár visszaható erejét használja, hogy a kezelő által kifejtett tartóerőt nullára csökkentse. Az Advanced változat kerámiaszeleppel van ellátva, amely más magasnyomású szórópisztolyokhoz képest ötször hosszabb élettartamot biztosít.

2 Szervókontroll

A szervókontrollnak köszönhetően a víz mennyisége és az üzemi nyomás fokozatmentesen és kényelmesen állítható közvetlenül a szórópisztolyon, a munka megszakítása nélkül.

3 EASY!Lock gyorscsatlakozók

A szabadalmaztatott EASY!Lock gyorscsatlakozók ötször gyorsabb csatlakozást, eltávolítást illetve tartozékcsere-t tesznek lehetővé, mint a hagyományos csavaros csatlakozás. Ugyanakkor a gyorscsatlakozók megtartották a csavaros csatlakozásra jellemző masszív, és gyakorlatban bevált hosszú élettartamot.

4 Ergonomikus szórószármarkolat

Korábban elképzelhetetlen kezelési kényelmet biztosít, és más fogási lehetőségeket is lehetővé tesz a kényelmes és a munkafolyamat közben változó testhelyzetekben: ergonomikus szórószármarkolat, speciális tartozékként az EASY!Lock termékek magasnyomású szórószáraihoz. Hosszú szórószárával különösen alkalmas járművek, padlók, más felületek illetve homlokzatok tisztítására.

5 PowerControl szórószár

Fokozatmentes, munkafolyamat megszakítása nélküli nyomásszabályozás közvetlenül a szórószáron, a víznyomás csökkentése nélkül. Alacsony nyomáson történő használatnál tisztítószerek is adagolhatók. A tökéletes kiegészítő szervókontroll nélküli készülékekhez.

6 FRV Felületmosó

Különböző felületek fröccsenésmentes tisztítás és vízvisszaszívás egy munkameneten belül, öblítés nélkül. Nagy felületek tisztítása kiemelkedő teljesítménnyel. A készülék most 500 mm-es munkaszélességben és forró víznek ellenálló nemesacél változatban is rendelhető (FRV 50 Me).

7 Új, habosítótartályos szórószár

Az innovatív habbal történő tisztításért: a közkezdvelt habosítótartályos szórószár újonnan kifejlesztett változata további permetezőszint-beállítással, precíz tisztítószeraadagolóval és ellenállóbb, nikkelbevonatú rézből készült. Két változatban kapható, szervókontrollal rendelkező és anélküli készülékekhez.

EASY!LOCK GYORSCSATLAKOZÓK



Tartós és masszív. És ötször gyorsabb, mint a csavaros csatlakozás.

A tartozékok fáradtságos és időigényes csatlakoztatása és cseréje már a múlté. Az új, szabadalmaztatott EASY!Lock gyorscsatlakozókkal értékes időt takaríthat meg, a minőségre, masszívra vagy a csatlakoztatásra vonatkozó kompromisszumok nélkül.



1 Gyors és kényelmes

Csatlakoztatás a szó szoros értelmében egy kézmozdulattal (360°), minden típusú csatlakozási ponthoz. Az összeszerelési időtől a speciális tartozékok, például felületmosók vagy mosókefék csatlakoztatásáig: akár ötször gyorsabb és kényelmesebb.



2 Kiemelkedő megbízhatóság

A különleges fejlesztésű kúp biztosítja a menet automatikus csatlakozását. Gyakorlatban bevált menet csavarcsatlakozás kopó alkatrészek nélkül, szennyeződésnek ellenálló és rendkívül megbízható.

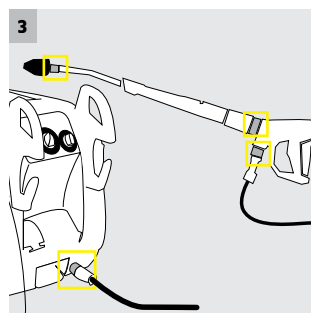

3 Intuitív használat

A csatlakoztatási elv intuitív és könnyen érthető; mind a négy csatlakoztatási ponton azonos módon működik. Az EASY!Lock rendszer súlya nem nagyobb, mint a hagyományos gyorscsatlakozóké.



4 Kompromisszummentes minőség

A szórószáron lévő axiál O-gyűrűs tömítés helyett az EASY!Lock rendszer radiális tömítést használt. Ez megnöveli az O-gyűrűk stabilitását, és hatékonyan akadályozza meg lehetséges szivárgást.

Domborvéssett szám

Minden csatlakozó adapter saját számmal rendelkezik. Jól látható és egyedi.

EASY!Lock csatlakozás

4-es trapézmenet kúpos biztosítással

Antracit = EASY!Lock

Színkódos EASY!Lock csatlakoztatás



M 22 × 1.5 menetes végcsatlakozó

Metrikus menet az EASY!Lock nélküli tartozékokhoz

Fekete = M 22 × 1.5 menetes végcsatlakozó

Színkódolt jelzés a hagyományos menet csatlakozáshoz

1



Cikkszám 4.111-029.0



Átalakító magasnyomású tömlők EASY!Lockhoz és M 22 x 1.5 csatlakozós magasnyomású tömlőkhöz történő csatlakoztatásához.



2



Cikkszám 4.111-030.0



Átalakító M 22 x 1.5 csatlakozású magasnyomású mosók szórópisztolyokhoz és EASY!Lockkal rendelkező magasnyomású tömlőkhöz való csatlakoztatáshoz



3



Cikkszám 4.111-031.0



Átalakító M 22 x 1.5 csatlakozós magasnyomású szórópisztolyokhoz és szórószárhoz, vagy EASY!Lockkal ellátott szervó-kontrollerekhez.



4



EASY!Lock - AVS Cikkszám 4.111-032.0



Átalakító AVS csavaros csatlakozóval rendelkező magasnyomású tömlőkhöz és EASY!Force magasnyomású szórópisztolyokhoz.



5



EASY!Lock - M 22 x 1.5

Cikkszám 4.111-033.0



Átalakító M 22 x 1.5 csatlakozású EASY!Force szórópisztolyok és szórószárok csatlakoztatásához.



6



EASY!Lock - M 22 x 1.5

Cikkszám 4.111-034.0



Átalakító az M 22 x 1.5 csatlakozású magasnyomású tömlőkhöz és az EASY!Force magasnyomású szórópisztolyokhoz.



7



EASY!Lock - M 18 x 1.5

Cikkszám 4.111-035.0



Átalakító az M 18 x 1.5 csatlakozású szórószárhoz és az EASY!Lockkal ellátott fúvókákhoz.



8



EASY!Lock - M 18 x 1.5

Cikkszám 4.111-036.0



Átalakító az EASY!Lockkal ellátott szórószárok és az M 18 x 1.5 csatlakozású fúvókák csatlakoztatásához.



9



EASY!Lock rotating - M 22 x 1.5

Cikkszám 4.111-046.0



Átalakító az M 22 x 1.5 csatlakozású magasnyomású tömlőkhöz és az EASY!Force magasnyomású szórópisztolyokhoz.



Készülékeihez és tartozékaihoz a megfelelő átalakítókat megtalálhatja internetes keresőoldalunkon:
<https://www.kaercher.com/hu/professional/magasnyomású-moso/adaptor-finder-easy-lock.html>

NAPKOLLEKTOR-TISZTÍTÁS



A por, korom és pollen általi szennyeződés akár 20 százalékkal csökkenti a napelemes berendezések és napkollektormodulok teljesítményét. Az eső, az olvadákvíz és a szél természetes hatása semmiképpen nem elegendő a modulok hatékony megtisztításához. Az egyenletesen magas áramfejlesztéshez elengedhetetlen a berendezések rendszeresen elvégzett, szakszerű tisztítása. Az iSolar moduláris felépítésű, és lehetővé teszi bármilyen méretű napelemes berendezés biztonságos és hatékony tisztítását. A teleszkópos rúdon található, eltérő hosszúságú, forgó tárcsakeféket a magasnyomású mosóból kiáramló víz hajtja meg.

		Cikkszám EASY!Lock	Cikkszám 2015-ig	Befolyási hőmérséklet	Hossz	Leírás
Napkollektor-tisztítás, teleszkópos rudak						
iSolar TL 14 C (tömlő nélkül)	1	4.110-002.0	4.107-052.0	max. 60 °C	2.6-14 m	A teleszkópos rúd karbon-üvegszál (hibrid) keverékből készül, és maximális merevséget biztosít minimális tömeg mellett. Hatótávolsága elérheti a 14 m-t, és praktikus pillanatzárrakkal van felszerelve a kényelmes be- és kijáratáshoz. A fordulatszám-szabályozás golyós csappal történik, ami egyszerűvé teszi a kezelést. A karbon-üvegszál keverék a legelső rúdszegmensben is megtalálható, és az elektromos szigetelést és ezáltal a munkabiztonságot szolgálja.
iSolar TL 10 C (tömlő nélkül)	2	4.110-007.0	4.107-055.0	max. 60 °C	2.6-10 m	A tömör karbon teleszkópos rúd maximális merevséget biztosít minimális tömeg mellett. Hatótávolsága elérheti a 10 m-t, és praktikus pillanatzárrakkal van felszerelve - a kényelmes be- és kijáratáshoz. A fordulatszám-szabályozás golyós csappal történik, ami egyszerűvé teszi a kezelést. Munkavédelmi okokból a legelső, elektromos szigetelésre szolgáló rúdelem karbon-üvegszál keverékből készül.
iSolar TL 10 H (tömlő nélkül)	3	4.110-003.0	4.107-053.0	max. 60 °C	2.6-10 m	A teleszkópos rúd karbon-üvegszál (hibrid) keverékből készül, és maximális merevséget biztosít minimális tömeg mellett. Hatótávolsága elérheti a 10 m-t, és praktikus pillanatzárrakkal van felszerelve - a kényelmes be- és kijáratáshoz. A fordulatszám-szabályozás golyós csappal történik, ami egyszerűvé teszi a kezelést. A karbon-üvegszál keverék a legelső rúdszegmensben is megtalálható, és az elektromos szigetelést és ezáltal a munkabiztonságot szolgálja.
iSolar TL 7 H (tömlő nélkül)	4	4.110-004.0	4.107-054.0	max. 60 °C	2-7 m	A teleszkópos rúd karbon-üvegszál (hibrid) keverékből készül, és maximális merevséget biztosít minimális tömeg mellett. Hatótávolsága elérheti a 7,2 m-t, és praktikus pillanatzárrakkal van felszerelve - a kényelmes be- és kijáratáshoz. A fordulatszám-szabályozás golyós csappal történik, ami egyszerűvé teszi a kezelést. A karbon-üvegszál keverék a legelső rúdszegmensben is megtalálható, és az elektromos szigetelést és ezáltal a munkabiztonságot szolgálja.
iSolar magasnyomású tömlő 7	5	6.392-978.0	6.392-978.0	max. 155 °C	8.5 m	A kiváló minőségű és flexibilis, gumiborítással ellátott magasnyomású tömlő az iSolar T 7-tel történő együttes használatra alkalmas. A tömlő külső borításának csúszási jellemzői a jónál is jobb - ami ideális a teleszkópos rúd be- és kijáratásához.
iSolar magasnyomású tömlő 10	6	6.392-977.0	6.392-977.0	max. 155 °C	11.5 m	A kiváló minőségű és flexibilis, gumiborítással ellátott magasnyomású tömlő az iSolar T 10-zel történő együttes használatra alkalmas. A tömlő külső borításának csúszási jellemzői rendkívül jók - ami ideális a teleszkópos rúd be- és kijáratásához.
iSolar magasnyomású tömlő 14	7	6.392-976.0	6.392-976.0	max. 155 °C	15 m	A kiváló minőségű és flexibilis, gumiborítással ellátott magasnyomású tömlő az iSolar T 14-gyel történő együttes használatra alkalmas. A tömlő külső borításának csúszási jellemzői rendkívül jók - ami ideális a teleszkópos rúd be- és kijáratásához.

□ Opcionális tartozék. További eredeti Kärcher tartozékokat talál a következő oldalakon.

NAPKOLLEKTOR-TISZTÍTÁS



A magas mésztartalmú víz vízkőlerakódáshoz vezethet, ezáltal számottevően csökkenhet a modulok teljesítménye. A vízkőfoltok ellen megbízható védelmet nyújtanak a mobil Kärcher vízlágyítók és az RM 99 napkollektor-tisztító. A vízlágyítóban található ioncserélő gyanta kivonja a vízből az oldott meszet, és 0-1 °dH-ra csökkenti a keménységet.

		Cikkszám EASY!Lock	Cikkszám 2015-ig	Vízszállítás	Befolyási hőmérséklet	Leírás
iSolar kefék és vízlágyítás						
iSolar 400	1	6.368-456.0	6.368-456.0	700-1000 l/ óra	max. 40 °C	A vízzel hajtott iSolar 400 tárcsakefe munkaszélessége 400 mm. Különösen alkalmas kisebb és közepes méretű napelemes berendezések tisztítására. A csekély tömegnek és az egyszerű kezelésnek köszönhetően az állványon elhelyezett berendezések is kényelmesen tisztíthatók.
	2	6.368-457.0	6.368-457.0	1100-1300 l/ óra	max. 40 °C	
iSolar 800	3	6.368-454.0	6.368-454.0	700-1000 l/ óra	max. 40 °C	A vízzel hajtott iSolar 800 kefe 800 mm munkaszélességben dolgozik 2 ellentétes irányban forgó tárcsakefével, és napelemes berendezések tisztítására használható. Az ellentétes irányban forgó kefék kiegyenlítik az összes fellépő keresztirányú erőt, ezáltal biztosítva az optimális kezelést. A kefejéhez csatlakozó flexibilis, szögben elforgó csukló is könnyíti a munkát. Gondoskodjon arról, hogy a kefék mindenkor síkban felfeküdjenek, és lehetővé teszi az egyenletes tisztítási eredményt. A kefejék felületteljesítménye különösen nagy – ami ideális nagy berendezések, például istállótetők tisztításához.
	4	6.368-455.0	6.368-455.0	1100-1300 l/ óra	max. 40 °C	
iSolar zuhanás elleni biztosítás	5	6.988-152.0	6.988-152.0			Tanúsított és szabványos leesés elleni egyéni védőeszközök a tetőn való biztonságos munkavégzéshez. A leesés elleni védelem egy kötél és dróton rögzíthető zuhanásgátló energiaelnyelővel és 15 m-es fonatos kábellel, zuhanásgátló hevederrel, rögzítő hurokkal a zuhanásgátló eszköz rögzítéséhez, valamint praktikus acéllemez kofferrel a tároláshoz és a szállításhoz.
WS 50	6	6.368-463.0	6.368-463.0		max. 30 °C	A WS 50/WS 100 mobil vízlágyító egység megakadályozza a vízkőlerakódást a megtisztított felületeken. Ehhez egy speciális ioncserélő gyanta kivonja a vízből az oldott mészkövet.
WS 100	7	6.368-464.0	6.368-464.0		max. 30 °C	
WS Regenerator	8	6.368-465.0	6.368-465.0			A WS Regenerator regenerációs rendszerrel a WS 50 és WS 100 vízlágyító egységek vízlágyító patronjai gombnyomásra visszaöblíthetők és regenerálhatók.

□ Opcionális tartozék. További eredeti Kärcher tartozékokat talál a következő oldalakon..

MAGASNYOMÁSÚ TÖMLŐK



Egyedülálló EASY!Lock csatlakozó rendszerünk gyors és megbízható csatlakozást biztosít a készülékekhez és tömlőkhöz. A magasnyomású, sárga kézcsatlakozóba épített forgatható csatlakozás megelőzi a tömlő csavarodását. A még nagyobb hatósugár érdekében számos tömlőhosszabbító változat elérhető.

		Cikkszám EASY!Lock	Cikkszám 2015-ig	ID	Max. üzemi nyomás	Hossz	Leírás
Standard							
Magasnyomású tömlő, AVS tömlődob-csatlakozás, DN 6, 250 bar, 15 m, ANTI!Twist	1	6.110-037.0	6.391-417.0	ID 6	250 bar	15 m	Magasnyomású tömlő AVS tömlődob-csatlakozással és EASY!Lock kézi csavaros csatlakozással.
Magasnyomású tömlő, AVS tömlődob-csatlakozás, DN 6, 250 bar, 15 m	2	6.110-036.0	6.391-417.0	ID 6	250 bar	15 m	
Magasnyomású tömlő, AVS tömlődob-csatlakozás, DN 6, 300 bar, 15 m	3	6.110-026.0	6.392-277.0	ID 6	300 bar	15 m	
Standard kétoldali menetcsatlakozással							
Magasnyomású tömlő, 2 x EASY!Lock, DN 6, 250 bar, 10 m, ANTI!Twist	4	6.110-035.0	6.391-238.0	ID 6	250 bar	10 m	Magasnyomású tömlő EASY!Lock kétoldali kézi csavaros csatlakozással.
Magasnyomású tömlő, 2 x EASY!Lock, DN 6, 250 bar, 10 m	5	6.110-034.0	6.391-238.0	ID 6	250 bar	10 m	
Magasnyomású tömlő, 2 x EASY!Lock, DN 6, 300 bar, 10 m, ANTI!Twist	6	6.110-056.0	6.391-875.0	ID 6	300 bar	10 m	
Magasnyomású tömlő, 2 x EASY!Lock, DN 8, 315 bar, 10 m, ANTI!Twist	7	6.110-031.0	6.390-025.0	ID 8	315 bar	10 m	
Magasnyomású tömlő, 2 x EASY!Lock, ID 8, 315 bar, 15 m	8	6.110-033.0	6.390-185.0	ID 8	315 bar	15 m	
Magasnyomású tömlő, 2 x EASY!Lock, DN 8, 315 bar, 15 m, ANTI!Twist	9	6.110-030.0	6.390-010.0	ID 8	315 bar	15 m	
Magasnyomású tömlő, 2 x EASY!Lock, DN 8, 315 bar, 20 m, ANTI!Twist	10	6.110-032.0	6.390-171.0	ID 8	315 bar	20 m	
Magasnyomású tömlő, 2 x EASY!Lock, DN 8, 315 bar, 30 m, ANTI!Twist	11	6.110-014.0	6.390-293.0	ID 8	315 bar	30 m	
Magasnyomású tömlő, 2 x EASY!Lock, DN 10, 220 bar, 15 m	12	6.110-042.0	6.390-023.0	ID 10	220 bar	15 m	
Magasnyomású tömlő, 2 x EASY!Lock, DN 10, 220 bar, 20 m	13	6.110-043.0	6.390-726.0	ID 10	220 bar	20 m	
Magasnyomású tömlő, 2 x EASY!Lock, DN 10, 220 bar, 25 m	14	6.110-044.0	6.391-513.0	ID 10	220 bar	25 m	
Magasnyomású tömlő, 2 x EASY!Lock, DN 10, 220 bar, 40 m	15	6.110-045.0	6.391-510.0	ID 10	220 bar	40 m	
Magasnyomású tömlő, 2 x EASY!Lock, DN 12, 250 bar, 15 m	16	6.110-059.0	6.391-849.0	ID 12	210 bar	15 m	
Magasnyomású tömlő, 2 x EASY!Lock, 2 x EASY!Lock DN 12, 250 bar, 40 m	17	6.110-060.0	6.391-865.0	ID 12	210 bar	40 m	

■ A szállított csomag tartalmazza. □ Opcionális tartozék. ▲ Hosszabbító tömlő. További eredeti Kärcher tartozékokat talál a következő oldalakon.

LONGLIFE MAGASNYOMÁSÚ TÖMLŐK



A Kärcher Longlife 400 tömlők teljesítik a legmagasabb követelményeket, és a leghosszabb élettartamot garantálják. Ezek a tömlők kétszeres acélbetétükkel és masszív gumiborításukkal tűnnek ki. A Kärcher Longlife tömlők nyomásállósága 400 bar.

		Cikkszám EASY!Lock	Cikkszám 2015-ig	ID	Max. üzemi nyomás	Hossz	Leírás
Longlife 400							
Longlife 400 magasnyomású tömlő, AVS tömlődob-csatlakozás, DN 8, 400 bar, 20	1	6.110-028.0	6.390-208.0	ID 8	400 bar	20 m	Magasnyomású tömlő dupla acélbetéttel, AVS tömlődob-csatlakozás és EASY!Lock kézi csavaros csatlakozás.
Longlife 400 kétoldali menetcsatlakozással							
Longlife 400 magasnyomású tömlő, 2 × EASY!Lock, DN 8, 400 bar, 1,5 m	2	6.110-024.0	6.390-178.0	ID 8	400 bar	1,5 m	Magasnyomású tömlő EASY!Lock kézi csavaros csatlakozással mindkét oldalon.
Longlife 400 magasnyomású tömlő, 1 × EASY!Lock 1 × M22 × 1,5, DN 8,	3	6.110-069.0	6.392-282.0	ID 8	400 bar	1,5 m	Magasnyomású tömlő dupla acélbetéttel 1 × M 22 × 1,5 valamint EASY!Lock csatlakoztatással.
Longlife 400 magasnyomású tömlő, 2 × EASY!Lock, DN 8, 400 bar, 10 m, ANTI!Twist	4	6.110-038.0	6.388-083.0	ID 8	400 bar	10 m	Magasnyomású tömlő dupla acélbetéttel és EASY!Lock kézi csavaros csatlakoztatással mindkét oldalon.
Longlife 400 magasnyomású tömlő, 2 × EASY!Lock, DN 8, 400 bar, 30 m, ANTI!Twist	5	6.110-023.0	6.390-294.0	ID 8	400 bar	30 m	
Longlife 400 magasnyomású tömlő, 2 × EASY!Lock, DN 8, 400 bar, 20 m, ANTI!Twist	6	6.110-027.0	6.390-027.0	ID 8	400 bar	20 m	
Longlife 400 magasnyomású tömlő, 2 × EASY!Lock, DN 8, 400 bar, 15 m, ANTI!Twist	7	6.110-029.0	6.389-709.0	ID 8	400 bar	15 m	

■ A szállított csomag tartalmazza. □ Opcionális tartozék. ▲ Hosszabbító tömlő. További eredeti Kärcher tartozékokat talál a következő oldalakon.

ÉLELMISZERIPARI TÖMLŐK



A Kärcher az élelmiszeripar speciális követelményeinek kielégítésére is ajánl megfelelő magasnyomású tömlőket. A Kärcher szürke színű élelmiszeripari tömlőinek külső burkolatán nincs jelölés, nem hagynak nyomot. És a kék színű külső burkolatú Longlife élelmiszeripari tömlők további előnyt is nyújtanak: ellenállóak az állati zsírokkal szemben.

		Cikkszám EASY!Lock	Cikkszám 2015-ig	ID	Max. üzemi nyomás	Hossz	Leírás
Élelmiszeripari kivétel							
Magasnyomású tömlő, élelmiszeripari, 1 × EASY!Lock, AVS tömlődob-csatlakozás, DN 6, 15 m, ANTI!Twist	1	6.110-074.0	6.391-654.0	ID 6	250 bar	15 m	Magasnyomású tömlő, AVS tömlődob-csatlakozás, EASY!Lock kézi csavaros csatlakoztatás, szürke, nyomot nem hagyó külső burkolattal.
Élelmiszeripari kivétel kétoldali csatlakozással							
Magasnyomású tömlő, élelmiszeripari, 2 × EASY!Lock, ID 6, 15 m, ANTI!Twist	2	6.110-063.0		ID 6	250 bar	15 m	Magasnyomású tömlő AVS tömlődob-csatlakozás EASY!Lock kézi csavaros csatlakoztatás, szürke, nyomot nem hagyó külső burkolattal.
Magasnyomású tömlő, élelmiszeripari, 2 × EASY!Lock, DN 8, 10 m, ANTI!Twist	3	6.110-051.0	6.389-479.0	ID 8	250 bar	10 m	Magasnyomású tömlő, EASY!Lock kézi csavaros csatlakoztatás mindkét végén, szürke, nyomot nem hagyó külső burkolattal.
Magasnyomású tömlő, élelmiszeripari, 2 × EASY!Lock, DN 8, 20 m, ANTI!Twist	4	6.110-052.0	6.389-581.0	ID 8	250 bar	20 m	
Longlife élelmiszeripari, kétoldali csavaros csatlakozással							
Magasnyomású tömlő, élelmiszeripari, Longlife 400, 2 × EASY!Lock, DN 8, 10 m, ANTI!Twist	5	6.110-053.0	6.391-864.0	ID 8	400 bar	10 m	Magasnyomású tömlő, EASY!Lock kézi csavaros csatlakoztatás, kék, nyomot nem hagyó és állati zsíradéknak ellenálló külső burkolattal.
Magasnyomású tömlő, élelmiszeripari, Longlife 400, 2 × EASY!Lock, DN 8, 20 m, ANTI!Twist	6	6.110-054.0	6.391-887.0	ID 8	400 bar	20 m	Magasnyomású tömlő dupla acélbetéttel, EASY!Lock kézi csavaros csatlakoztatás mindkét végén, kék, nyomot nem hagyó, állati zsíradéknak ellenálló külső burkolattal.
Különleges tömlők							
Magasnyomású tömlő, 1 × EASY!Lock, hajlított 1 × M22 × 1,5, DN 8, 400 bar, 1,5 m	7	6.110-068.0	6.388-886.0	ID 8	400 bar	1,5 m	Magasnyomású tömlő, dupla acélbetéttel, M 22 × 1,5 csatlakozás tömlődobbal és EASY!Lock kézi csavaros csatlakoztatás.
Magasnyomású tömlő Ex 2 × EASY!Lock, DN 8, 400 bar, 10 m, ANTI!Twist	8	6.110-064.0	6.391-741.0	ID 8	400 bar	10 m	Magasnyomású tömlő, dupla acélbetéttel, és EASY!Lock kézi csavaros csatlakoztatás mindkét végén. Igazoltan elektromosan vezetőképes.

■ A szállított csomag tartalmazza. □ Opcionális tartozék. ▲ Hosszabbító tömlő. További eredeti Kärcher tartozékokat talál a következő oldalakon.

KÉZI TÖMLŐDOBOK



A magasnyomású tömlő 40 méterig biztonságosan, közvetlenül a készüléken tárolható a tömlődobfelszerelési készlettel. Az egyszerű fel- és letekerítés garantált. Még kényelmesebben kezelhető az automatikus, önfeltekerítő tömlődobokkal.

		Cikkszám EASY!Lock	Cikkszám 2015-ig	Hossz	Leírás
Kézi tömlődob-felszerelő készlet					
Tömlődob-felszerelő készlet, műanyag, HDS Kompakt kategóriához	1	2.110-010.0	2.642-756.0	20 m	Tömlődob-felszerelő készlet a készülékhez történő csatlakoztatáshoz. A magasnyomású tömlő biztonságos és helytakarékos tárolását biztosítja (összekötő tömlővel a készülék magasnyomású kimenetéhez).
Tömlődob készlet HD Szuper kategóriához	2	2.110-008.0	2.640-439.0	20 m	Nyomás alatt elforgatható a dugós csatlakozással.
Felszerelő készlet, nemesacél tömlődob HD Cage Szuper kategóriához	3	2.110-001.0	2.440-004.0	40 m	Felszerelhető tartozék a tömlődob készülékre történő szereléséhez.
Tömlődob-felszerelő készlet porózított bevonattal, HD Cage Szuper kategóriához	4	2.110-002.0	2.440-005.0	40 m	
Tömlődob-felszerelő készlet HDS benzines készülékhez	5	2.110-004.0	2.637-002.0	30 m	
Tömlődob-felszerelő készlet HDS benzines készülékhez	6	2.110-005.0	2.637-733.0	20 m	

Opcionális tartozék. További eredeti Kärcher tartozékokat talál a következő oldalakon.



1

2

3

4

6

		HDS 8/18-4 C	HDS 8/17 C	HDS 7/16 C	HDS 6/14-4 C	HDS 6/14 C	HDS 5/12 C	HDS 1000 De / HDS 1000 Be / HDS 801 D	HDS 801 B	HD 17/14-4 S Plus	HD 13/18-4 S Plus	HD 10/25-4 S / HD 10/25-4 S Plus	HD 10/23-4 S / HD 10/23-4 S Plus	HD 25/15-4 Cage Plus	HD 20/15-4 Cage Plus / HD 16/15-4 Cage Plus	HD 9/23 De / HD 9/23 G / HD 9/21 G	HD 8/20 G / HD 7/15 G
1		<input type="checkbox"/>	<input type="checkbox"/>	<input type="checkbox"/>	<input type="checkbox"/>	<input type="checkbox"/>	<input type="checkbox"/>										
2									<input type="checkbox"/>	<input type="checkbox"/>	<input type="checkbox"/>	<input type="checkbox"/>	<input type="checkbox"/>				
3														<input type="checkbox"/>			
4															<input type="checkbox"/>		
5																<input type="checkbox"/>	<input type="checkbox"/>
6								<input type="checkbox"/>	<input type="checkbox"/>								

MAGASNYOMÁSÚ
MOSÓK

AUTOMATIKUS TÖMLŐDOBOK



Az automatikus tömlődobok maximális kényelmet biztosítanak a magasnyomású tömlő fel- és letekerésekor. A praktikus komplett felszerelőkészletnek köszönhetően felszerelésük gyerekjáték. Kaphatók a kivételi helyen falra szerelhető kivitelben, vagy közvetlenül a készülékre felszerelhető készletként.

		Cikkszám EASY!Lock	Cikkszám 2015-ig	Hossz	Leírás
Automatikus, önműködően felcsévélődő tömlődobok					
	1	6.392-442.0		40 m	Automatikus tömlődob-felszerelő készlet a maximális kényelmet biztosítja a magasnyomású tömlő fel- és letekerésekor. Például 6.110-076.0 (DN 8, 40 m, 400 bar, 1x AVS tömlődob csatlakozás)
Automatikus tömlődob, porszórt bevonatos acél / műanyag	2	6.392-074.0	6.392-975.0	20 m	Az automatikus tömlődobok maximális kényelmet biztosítanak a magasnyomású tömlők fel- és letekerésekor. AVS csatlakozású HP tömlőkkel történő használatra. Például: 6.390-031 (DN 8, 20 m, 315 bar) vagy 6.390-208 (DN 8, 20 m, 400 bar Longlife).
Automatikus nemesacél / műanyag tömlődob	3	6.392-083.0	6.392-965.0	20 m	
Automatikus tömlődob, bevonatos	4	6.392-106.0	2.639-919.0	20 m	
Automatikus tömlődob, bazaltszürke bevonattal	5	6.392-105.0	6.393-001.0	20 m	
Automatikus tömlődob, nemesacél lengőtartó	6	6.392-076.0	6.391-421.0	20 m	
ABS automatikus nemesacél tömlődob	7	6.392-122.0	2.641-866.0	20 m	
Porszórt bevonatú lengőtartó	8	2.639-931.0	2.639-931.0		Automatikus tömlődobok maximális kényelmet biztosítanak a magasnyomású tömlők fel- és letekerésekor.
ABS elforgatható nemesacél fali tartó	9	2.641-867.0	2.641-867.0		
Beépítőkészletek automatikus, önműködően felcsévélődő tömlődobokhoz					
ABS automatikus tömlődob HDS M/S	10	2.110-011.0	2.642-957.0		Komplett automatikus tömlődob-felszerelő készlet magasnyomású közepes szuper- kategóriás készülékekhez. Egyszerű szerelés, szállításhoz levehető, minden gépfunkcióhoz elérhető. Maximális kényelmet biztosít a magasnyomású tömlő fel- és letekerésekor. Tartalma: automatikus tömlődob, magasnyomású tömlő és minden csatlakozóelem.
ABS tartó, automatikus tömlődob HDS M/S	11	2.110-020.0	2.643-040.0		Tartó csatlakozásokkal egy automatikus tömlődob közép- és szuperkategorijájú melegvízes magasnyomású készülékekre történő felszereléséhez.
ABS automatikus, tömlődob HDS C	12	2.110-012.0	2.643-052.0		Komplett automatikus tömlődob-felszerelő készlet magasnyomású, kompakt kategóriájú készülékekhez. A legegyszerűbb szereléssel minden gépfunkció elérhető. Maximális kényelmet biztosít a magasnyomású tömlő fel- és letekerésekor. Tartalma: automatikus tömlődob, magasnyomású tömlő és minden csatlakozóelem.
ABS tartó, automatikus tömlődob HDS C	13	2.110-013.0	2.643-181.0		Tartó csatlakozásokkal egy automatikus tömlődob kompakt kategóriájú, melegvízes magasnyomású készülékekre történő felszereléséhez.

■ ÚJ □ Opcionális tartozék. További eredeti Kärcher tartozékokat talál a következő oldalakon.

CSATLAKOZÓK



Az extra összekötő elemeknek köszönhetően, amelyekkel a fúvókák közvetlenül felszerelhetők a pisztolyra, a készülék helytakarékosan kezelhető. A forgó csatlakozók megakadályozzák a tömlő összegabalyodását. A csőtoldó idomok hosszabbító tömlőként is használhatók.

		Cikkszám EASY!Lock	Cikkszám 2015-ig	Leírás
Forgó csatlakozó				
Forgó csatlakozó	1	4.112-011.0	5.401-210.0	Fúvókacsavarzat védelemmel a magasnyomású és power fúvókákhoz.
Forgó csatlakozó				
Forgó csatlakozó	2	4.111-021.0	4.401-091.0	Megbízhatóan akadályozza meg a magasnyomású tömlők csavarodását. Fogantyúvédővel.
Csatlakozók				
Csatlakozó	3	4.111-037.0	4.403-002.0	Magasnyomású tömlők összekötésére és meghosszabbításához. Sárgaréz gumivédővel.
Összekötő elem				
Csavaros kötés felületmosóhoz és szervókontroll-vezérlőhöz.	4	4.111-022.0	4.402-002.0	Magasnyomású fúvókák és tartozékok magasnyomású szórópisztolyhoz (fúvókacsavarokkal).
Rövid szóróegység	5	4.111-038.0	4.402-002.0	Magasnyomású fúvókák és tartozékok magasnyomású szórópisztolyhoz (fúvókacsavarokkal).
EASY!Lock adapter				
Csatlakozó 1 M22 × 1.5 AG - EASY!Lock 22 AG	6	4.111-029.0		Csatlakozó a magasnyomású tömlővel rendelkező EASY!Lock készülékekhez és magasnyomású M 22 × 1.5 csatlakozós tömlőkhöz.
Csatlakozó 2 M 22 × 1.5 IG - EASY!Lock 22 AG	7	4.111-030.0		Csatlakozó magasnyomású mosók vagy M 22 × 1.5 csatlakozós magasnyomású szórópisztolyok csatlakoztatásához és EASY!Lockkal ellátott magasnyomású tömlőkhöz.
Csatlakozó 3 M 22 × 1.5 IG - EASY!Lock 22 AG	8	4.111-031.0		Csatlakozó M 22 × 1.5 csatlakozású magasnyomású szórópisztolyokhoz és szórószárhoz vagy EASY!Lockkal rendelkező szervókontroll-vezérlőkhöz.
Csatlakozó 4 EASY!Lock 22 IG - AVS	9	4.111-032.0	4.424-004.0	Csatlakozó AVS forgócsavaros csatlakozóval ellátott magasnyomású tömlőkhöz és EASY!Force magasnyomású szórópisztolyokhoz.
Csatlakozó 5 EASY!Lock 22 IG - M 22 × 1.5 AG	10	4.111-033.0		Csatlakozó EASY!Force magasnyomású szórópisztolyhoz és M 22 × 1.5 csatlakozású szórószárhoz.
Csatlakozó 6 EASY!Lock 22 IG - M 22 × 1.5 AG	11	4.111-034.0		Csatlakozó M 22 × 1.5 csatlakozású magasnyomású tömlőkhöz és EASY!Force magasnyomású szórópisztolyokhoz vagy EASY!Lockkal rendelkező magasnyomású mosókhoz.
Csatlakozó 7 M 18 × 1.5 IG - EASY!Lock 20 AG	12	4.111-035.0		Csatlakozó m 18 × 1.5 csatlakozású szórószárhoz, fúvókákhoz, és felületmosókhoz vagy EASY!Lockkal ellátott mosókefékhez.
Csatlakozó 8 EASY!Lock 20 IG - M 18 × 1.5 AG	13	4.111-036.0		Átalakító M 18 × 1.5 csatlakozású fúvókákhoz, felületmosókhoz vagy mosókefékhez és EASY!Lockkal rendelkező szórószárhoz.
Csatlakozó 12 forgó kupplung EASY!Lock 22 IG - M22 × 1.8 AG	14	4.111-046.0 ■		Forgó adapter magasnyomású tömlők összekötéséhez M 22 × 1,5 csatlakozás és EASY!Force magasnyomású pisztoly.

■ ÚJ □ Opcionális tartozék. További eredeti Kärcher tartozékokat talál a következő oldalakon.

SZÓRÓPISTOLYOK



Erőfeszítés és energiakifejtés nélkül: az EASY!Force magasnyomású szórópisztoly a magasnyomású vízszugár visszaható erejét használja, hogy nullára csökkentse a használat által kifejtett tartóerőt. Az EASY!Force magasnyomású pisztoly golyós szelepe és tömítése is kerámiából készült, ami messze keményebb, mint bármely más eddig használt anyag. A teljes kerámiaszelep ötször hosszabb élettartamot biztosít, mint más magasnyomású szórópisztolyok.

		Cikkszám EASY!Lock	Cikkszám 2015-ig	Vízszállítás	Leírás
Szórópisztolyok					
EASY!Force Advanced	1	4.118-005.0	4.775-466.0		Erőfeszítés és energiakifejtés nélkül: az EASY!Force magasnyomású pisztoly.
EASY!Force Food	2	4.118-015.0	4.775-825.0		Ideális az élelmiszeriparban: az EASY!Force magasnyomású szórópisztoly kerámiaszelepe erőfeszítés nélküli munkát tesz lehetővé, mert a használat által kifejtett tartóerő gyakorlatilag nulla.
EASY!Force Ex	3	4.118-020.0	4.775-793.0		Ideális az élelmiszeriparban: az EASY!Force magasnyomású szórópisztoly kerámiaszelepe erőfeszítés nélküli munkát tesz lehetővé, mert a használat által kifejtett tartóerő gyakorlatilag nulla.
Szervókontroll					
Szervókontroll-vezérlő EASY!Lock-kal	4	4.118-009.0	4.775-471.0	1100 l/óra	A vízmennyiség és víznyomás szabályozása közvetlenül a kézi szórópisztolyról.
	5	4.118-008.0	4.775-470.0	750-1100 l/óra	
	6	4.118-007.0	4.775-526.0	0-750 l/óra	
Szervókontroll-vezérlő EASY!Lock-kal, Élelmiszeripar	7	4.118-016.0	4.775-805.0	750-1100 l/óra	Vízszállítás és nyomásszabályozás a szórópisztolyon. Élelmiszeripari használatra. A vízzel érintkező részek nemesacélból készültek.
Gyorscsatlakozó					
Gyorscsatlakozó	8	2.115-000.0	6.401-458.0		Gyors csatlakozást tesz lehetővé a különböző szórószarak/tartozékok között. Ideális a Kärcher szóróegységhez, csatlakoztatható a szórópisztoly/szórószár csatlakozási felületéhez.
Dugós csatlakozás	9	2.115-001.0	6.401-459.0		Edzett nemesacél dugós csatlakozó a 2.115-000.0 gyors csatlakoztatásához.

■ A szállított csomag tartalmazza. □ Opcionális tartozék. További eredeti Kärcher tartozékokat talál a következő oldalakon.

SZÓRÓSZÁRAK



A kiváló minőségű nemesacélból készült, különböző méretű Kärcher standard szórószárok nyomás alatt 360°-ban elforgathatók. Ergonomikusan kialakított fogantyúborítással és nagy kézi csavarzattal rendelkeznek az optimális kezelés és szigetelés érdekében. A speciális szórószárok jelentősen bővítik a magasnyomású mosók alkalmazási területeit. Például a flexibilis szórószár leginkább nehezen elérhető helyek tisztítására alkalmas, a teleszkópos szórószár pedig tetők és homlokzatok tisztítására.

		Cikkszám EASY!Lock	Cikkszám 2015-ig	Max. üzemi nyomás	Hossz	Leírás
Forgatható szórószárok						
Szórószár, 250 mm, forgatható	1	4.112-027.0	4.760-667.0	300 bar	250 mm	Különböző hosszúságú szórószárok nemesacél kézi csatlakozással. Ergonomikusan kialakított markolatok, melyek lehetővé teszik az optimális kezelést és elkülönítést. Nyomás alatt 360°-kal elforgatható
Szórószár, 400 mm, forgatható	2	4.112-024.0	4.760-665.0	300 bar	400 mm	
Szórócső, 600 mm, forgatható	3	4.112-007.0	4.760-664.0	300 bar	600 mm	
Szórószár, 840 mm, forgatható	4	4.112-006.0	4.760-663.0	300 bar	840 mm	
1050 mm szórószár, forgatható	5	4.112-000.0	4.760-660.0	300 bar	1050 mm	
1550 mm szórócső, forgatható	6	4.112-018.0	4.760-661.0	300 bar	1550 mm	
2050 mm szórócső, forgatható	7	4.112-021.0	4.760-662.0	300 bar	2050 mm	
Spray lance extension EASY!Lock 1000 mm	8	4.112-048.0 ■		300 bar	1000 mm	Szórószár-meghosszabbítás EASY!Lock csatlakozással. Hossz: 1000 mm.
Szórószár-meghosszabbítás						
Power Control szórószár 027	9	4.112-043.0 ■				Fokozatmentes nyomásállítás használat közben közvetlenül a markolaton. Servo Control funkcióval. A tisztítási teljesítmény egy kézmozdulattal a megfelelő tisztítási feladathoz igazítható. Az alacsony nyomás a tisztószerfelhordáshoz.
Power Control szórószár 034	10	4.112-045.0 ■				
Power Control szórószár 038	11	4.112-047.0 ■				
Power Control szórószár 042	12	4.112-046.0 ■				
Kiegészítő fogantyú						
Kiegészítő fogantyú EASY!Lock szórószárokhoz	13	4.321-380.0 ■				Kényelmes minden helyzetben – a kiegészítő fogantyú egyszerűen csatlakoztatható szórószárhoz. Az adott feladathoz illeszkedő testtartás változtatásával megkönnyíti a munkát. A testtartás rendszeres változtatása csökkenti a test megerőltetését és könnyebbé teszi a munkát. A 360°-ban forgatható szórószárnak köszönhetően a kiegészítő fogantyú teljes mértékben elforgatható, ami rugalmasabb munkavégzést tesz lehetővé.

■ ÚJ ■ A szállított csomag tartalmazza. □ Opcionális tartozék. További eredeti Kärcher tartozékokat talál a következő oldalakon.

		Cikkszám EASY!Lock	Cikkszám 2015-ig	Max. üzemi nyomás	Hossz	Leírás
Hajlított szórószár						
WC és esőcsatorna szórószár	14	4.112-029.0	4.760-073.0			Fúvókabetéttel. Speciális forma esőcsatornák és mellékhelyiségek higiénikus tisztításához. Nemesacél.
Hajlékony szórószár						
Hajlékony szórószár 1050 mm	15	4.112-035.0	6.394-654.0	210 bar	1050 mm	A szórószár 20-140° közötti elhajlításának fokozatmentes beállítása. Különösen alkalmas nehezen elérhető helyek tisztítására, például ereszcatornák, autók teteje, padlók vagy kerékdobok tisztításához.
Teleszkópos szórószár						
Teleszkópos szórószár	16	4.112-037.0	6.394-690.0	225 bar	5400 mm	Fokozatmentesen kihúzható 1.8 és 5.4 m között. A nehezen hozzáférhető helyek (pl. mennyezetek, homlokzatok) tisztításához. Beépített magasnyomású szórópisztoly.
Tartóöv a teleszkópos szórószárhoz	17	6.373-987.0	6.373-987.0			Kényelmes tartóöv, ami megkönnyíti a teleszkópos szórószárral végzett munkát.
Esőcsatornamosó						
Esőcsatornamosó szórószár	18	2.112-015.0	2.642-305.0		960 mm	A szórószár esőcsatorna-víztelenítő rendszerek tisztítására szolgál. A szórószár formájának és a speciális fúvókának köszönhetően a tisztítás a fedőrács levétele nélkül elvégezhető.
Alvázmosó szórószár						
Alvázmosó szórószár	19	4.112-032.0	4.760-245.0		700 mm	Hordozható; a gépjárművek és a sárhányó hatékony és kényelmes tisztításához. Nemesacél. Magasnyomású fúvóka nélkül.

■ ÚJ ■ A szállított csomag tartalmazza. □ Opcionális tartozék. További eredeti Kärcher tartozékokat talál a következő oldalakon.

MOSÓKEFÉK



Makacs szennyeződések és kényes felületek esetén a mosókefék jelentik a megoldást. A Kärcher különféle mosókefék egész sorozatát ajánlja a hatásos és ugyanakkor kíméletes jármű- és homlokzattisztításhoz. A sörték mechanikus tisztítóhatásának köszönhetően alacsony nyomástartományban dolgozhat. A Kärcher mosókefék a standard szórószárazakra, valamint a háromállású fúvókákra szerelhetők fel. Rendkívül nagy tisztítóerőt fejtenek ki a forgó mosókefék. Ezeket egyébként egyedül a magasnyomású mosó vízszugara hajtja.

		Cikkszám EASY!Lock	Cikkszám 2015-ig	Vízszállítás	Leírás
Felrögzíthető mosókefe					
Felrögzíthető mosókefe	1	4.113-001.0	4.762-016.0		Univerzális használatra felülettisztításnál. Rögzítés rögzítőelem segítségével közvetlenül a szórószárazon.
	2	4.762-497.0	4.762-497.0		Rögzítés közvetlenül a 2/3 állású fúvókán. Illik az új, 2/3 állású fúvókákhoz.
Forgó mosókefe					
A forgó mosókefe készülékigénye > 800 l/óra, nejlonsörtékekkel	3	4.113-004.0	4.762-561.0	500-800 l/óra	Vízszugár hajtja. Kíméletes távolítja el a finom port és a szürke réteget bármely felületről. Hőálló 60°C-ig (cserélhető kefebetét).
A forgó mosókefe készülékigénye > 800 l/óra, nejlonsörtékekkel	4	4.113-002.0	4.762-559.0	800-1300 l/óra	
A forgó mosókefe készülékigénye > 800 l/óra, természetes szórsörtékekkel	5	4.113-003.0	4.762-560.0	500-800 l/óra	
A forgó mosókefe készülékigénye > 800 l/óra, természetes szórsörtékekkel	6	4.113-005.0	4.762-562.0	800-1300 l/óra	

Opcionális tartozék. További eredeti Kärcher tartozékokat talál a következő oldalakon.

POWER FÚVÓKÁK



A Kärcher Power fúvóka a nagy felületeket lényegesen gyorsabban és alaposabban tisztítja meg. A nagy összefüggő cseppekből álló permetsugár akár 40 százalékkal több becsapódási erővel rendelkezik. Ez jelentősen megnöveli a tisztíthatóságot.

		Cikkszám EASY!Lock	Cikkszám 2015-ig	Fúvókaméret	Leírás
Magasnyomású fúvóka, 0° szórási szög					
Magasnyomású fúvóka, 0° szórási szög	1	2.113-001.0	2.884-533.0	40	Erős sugár, különösen makacs szennyeződések eltávolítására.
	2	2.113-033.0	2.884-534.0	45	
	3	2.113-034.0	2.884-535.0	50	
	4	2.113-035.0	2.884-536.0	55	
	5	2.113-036.0	2.884-537.0	60	
	6	2.113-037.0	2.884-540.0	75	
	7	2.113-038.0	2.884-541.0	80	
	8	2.113-039.0	2.884-544.0	110	
Magasnyomású fúvóka, 15° szórási szög					
Magasnyomású fúvóka, 15° szórási szög	9	2.113-041.0	2.883-027.0	28	Lapos sugár makacs szennyeződésekhez.
	10	2.113-002.0	2.885-437.0	33	
	11	2.113-042.0	2.885-224.0	34	
	12	2.113-043.0	2.885-225.0	36	
	13	2.113-044.0	2.885-332.0	38	
	14	2.113-045.0	2.883-388.0	40	
	15	2.113-046.0	2.883-389.0	45	
	16	2.113-047.0	2.883-390.0	55	
	17	2.113-048.0	2.883-391.0	60	
	18	2.113-049.0	2.883-392.0	70	
	19	2.113-051.0	2.883-394.0	80	
	20	2.113-052.0	2.883-396.0	100	

■ A szállított csomag tartalmazza. □ Opcionális tartozék. További eredeti Kärcher tartozékokat talál a következő oldalakon.

POWER FÚVÓKÁK



A Kärcher power fúvókák a nagy felületeket sokkal gyorsabban és alaposabban tisztítják meg. A nagy összefüggő cseppekből álló, erőteljes vízszugár akár 40%-kal több becsapódási erőt produkál.

		Cikkszám EASY!Lock	Cikkszám 2015-ig	Fúvóka- méret	Leírás
Power fúvóka, 25° szórási szöggel					
Power fúvóka, 25° szórási szöggel	1	2.113-063.0	2.883-043.0	33	Lapos sugarú fúvóka nagy felületteljesítményhez és makacs szennyeződésekhez.
	2	2.113-000.0	2.883-803.0	34	
	3	2.113-004.0	2.885-255.0	35	
	4	2.113-005.0	2.883-821.0	36	
	5	2.113-006.0	2.883-805.0	38	
	6	2.113-021.0	2.883-397.0	40	
	7	2.113-007.0	2.883-831.0	42	
	8	2.113-008.0	2.883-829.0	43	
	9	2.113-022.0	2.883-398.0	45	
	10	2.113-009.0	2.883-894.0	47	
	11	2.113-010.0	2.883-804.0	48	
	12	2.113-023.0	2.883-399.0	50	
	13	2.113-024.0	2.883-400.0	52	
	14	2.113-026.0	2.883-402.0	60	
	15	2.113-012.0	2.883-948.0	62	
	16	2.113-027.0	2.885-133.0	68	
	17	2.113-028.0	2.883-404.0	70	
	18	2.113-015.0	2.883-406.0	80	
	19	2.113-016.0	2.883-407.0	90	
	20	2.113-017.0	2.883-408.0	100	
	21	2.113-018.0	2.883-785.0	110	
	22	2.113-060.0	2.885-459.0	115	
	23	2.113-029.0	2.885-170.0	125	
	24	2.113-030.0	2.885-157.0	155	
Power fúvóka 25° szórási szöggel tisztítószert felszívására	25	2.113-020.0	2.884-521.0	250	Sárgaréz Power fúvóka alacsony nyomású üzemeléshez és tisztítószert felszívására.
Power fúvóka 40° szórási szöggel					
Power fúvóka 40° szórási szöggel	26	2.113-003.0	2.884-522.0	40	Legyező alakú sugár a nagy felületteljesítményhez - érzékeny felületek tisztítására különösen alkalmas.
	27	2.113-053.0	2.884-523.0	45	
	28	2.113-054.0	2.884-524.0	50	
	29	2.113-055.0	2.884-525.0	55	
	30	2.113-056.0	2.884-526.0	75	
	31	2.113-057.0	2.884-527.0	80	
	32	2.113-069.0		90	
	33	2.113-067.0		130	

■ A szállított csomag tartalmazza. □ Opcionális tartozék. További eredeti Kärcher tartozékokat talál a következő oldalakon.

HÁROMÁLLÁSÚ FÚVÓKÁK



A Kärcher háromállású fúvókái egyesítik a minőséget, a rugalmasságot és a tisztítóerőt. A masszív és kiváló minőségű nemesacél fúvókák hosszú élettartamúak. 3 szórási mód áll rendelkezésre: 0°-os magasnyomású pontsugár, 25°-os magasnyomású lapos sugár és 40°-os alacsony nyomású sugár (tisztítószer-felszívással). A beépített Power fúvóka kontúrja 25°-os magasnyomású lapos sugárral garantálja a maximális tisztítóerőt.

		Cikkszám EASY!Lock	Cikkszám 2015-ig	Max. üzemi nyomás	Fúvóka- méret	Leírás
Háromállású fúvókák						
Háromállású fúvóka	1	4.117-024.0	4.767-144.0	300 bar	28	Kézzel átkapcsolható háromállású nemesacél fúvóka. Masszív, hosszú élettartamú és szennyeződésálló. Kényelmes átállítási lehetőség a magasnyomású pontsugár (0°), a Power fúvóka kontúros magasnyomású lapos sugár (25°) és az alacsony nyomású lapos sugár (40°) között. Az injektoros készülékek esetén az alacsony nyomású lapos sugár a tisztítószer felszívására és felhordására szolgál.
	2	4.117-027.0	4.767-195.0	300 bar	32	
	3	4.117-028.0	4.767-146.0	300 bar	33	
	4	4.117-029.0	4.767-147.0	300 bar	34	
	5	4.117-030.0	4.767-212.0	300 bar	35	
	6	4.117-031.0	4.767-148.0	300 bar	36	
	7	4.117-032.0	4.767-149.0	300 bar	38	
	8	4.117-033.0	4.767-150.0	300 bar	40	
	9	4.117-034.0	4.767-151.0	300 bar	42	
	10	4.117-036.0	4.767-153.0	300 bar	45	
	11	4.117-037.0	4.767-154.0	300 bar	50	
	12	4.117-040.0	4.767-157.0	300 bar	60	
Sarok vario fúvóka, 0-90°						
Sarok vario fúvóka, 0-90°	13	4.113-007.0	4.763-039.0		50	0-90° között lehetővé teszi a magasnyomású sugár fokozatmentes változtatását. Így jobban illeszkedik a különböző szennyeződésekhez és felületekhez.
	14	4.113-008.0	4.763-058.0		55	
	15	4.113-006.0	4.763-036.0		80	

■ A szállított csomag tartalmazza. □ Opcionális tartozék. További eredeti Kärcher tartozékokat talál a következő oldalakon..

ROTORFÚVÓKÁK



A Kärcher szennymaró egyesíti a pont- és lapos sugár előnyeit. Nagy tisztítóerőről és a nagy felületi teljesítményről gondoskodik a saját tengelye körül forgó szórósár, kb. 4000 fordulat/perc fordulatszámmal.

		Cikkszám EASY!Lock	Cikkszám 2015-ig	Max. üzemi nyomás	Fúvóka- méret	Leírás
Szennymaró, kicsi						
Szennymaró	1	4.114-018.0	4.767-229.0	180 bar	30	Szennymaró forgó pontsugárral, 10-szeres tisztítási teljesítménnyel és 50%-kal nagyobb felületteljesítménnyel, mint az előző változat. Kerámia fúvókával és csapágygyűrűvel. Max. 180 bar/18 Mpa. 60°C.
	2	4.114-019.0	4.767-230.0	180 bar	35	
	3	4.114-020.0	4.767-231.0	180 bar	40	
	4	4.114-021.0	4.767-232.0	180 bar	45	
	5	4.114-022.0	4.767-233.0	180 bar	50	
Szennymaró, nagy						
Szennymaró	6	4.114-040.0	4.763-931.0	300 bar	35	Szennymaró forgó pontsugárral, 10-szeres tisztítási teljesítménnyel. A hosszabb élettartamot a kerámiafúvóka/csapágygyűrű biztosítja. Max. 300 bar/30 MPa, 85 °C.
	7	4.114-041.0	4.763-252.0	300 bar	40	
	8	4.114-042.0	4.763-988.0	300 bar	45	
	9	4.114-027.0	4.763-253.0	300 bar	50	
	10	4.114-036.0	4.763-250.0	300 bar	55	
	11	4.114-030.0	4.763-254.0	300 bar	70	
	12	4.114-043.0	4.767-076.0	300 bar	90	
	13	4.114-048.0	4.764-208.0	300 bar	100	
	14	4.114-044.0	4.763-930.0	300 bar	120	
	15	4.114-049.0	4.764-209.0	300 bar	130	
	16	4.114-046.0	4.764-201.0	300 bar	170	

■ A szállított csomag tartalmazza. □ Opcionális tartozék. További eredeti Kärcher tartozékokat talál a következő oldalakon.

GŐZFÚVÓKÁK



Akár felolvasztási és jégtelenítési munkákról, akár gépjárművek konzerválószerének eltávolításáról legyen is szó – a speciális sárgaréz gőzfúvókáknak köszönhetően a Kärcher magasnyomású forróvízes mosói gőz üzemmódban is használhatók.

		Cikkszám EASY!Lock	Cikkszám 2015-ig	Fúvókaméret	Leírás
Gőzfúvókák					
Gőzfúvókák	1	4.116-000.0	4.766-023.0	1.5 mm	Lapos sugár 50°, tisztítási és felolvasztási feladatokhoz gőzfokozaton, pl. homok és kavics felolvasztása, zsaluzat jégtelenítése, gépjárművek konzerválószerének eltávolítása.
	2	4.116-001.0	4.766-024.0	2 mm	
	3	2.114-000.0	2.885-045.0	40	Sárgaréz gőzfúvóka a magasnyomású gőzfúvókákkal való használatra.
	4	2.114-001.0	2.885-046.0	45	
	5	2.114-002.0	2.885-039.0	50	
	6	2.114-004.0	2.885-040.0	60	
	7	2.114-006.0	2.885-041.0	70	
	8	2.114-008.0	2.885-042.0	80	
	9	2.114-009.0	2.885-120.0	85	
	10	2.114-012.0	2.885-044.0	110	
Fúvókavédő gőzfúvókához					
Fúvókavédő, gumi	11	5.394-059.0	5.394-059.0		Fúvókavédő 4.116-000.0 és 4.116-001.0 gőzfúvókákhoz.

■ A szállított csomag tartalmazza. □ Opcionális tartozék. További eredeti Kärcher tartozékokat talál a következő oldalakon.

CSŐTISZTÍTÁS



A Kärcher magasnyomású mosói a speciális „csőtisztító” tartozék segítségével optimálisan használhatók szennyezett és eldugult lefolyók és csövek tisztítására. A fúvókanyílások olyan szögben állnak, amelyek lehetővé teszik a fúvóka és a tömlő szabad mozgását a csőben. Így még a cső belső falán lerakódott makacs szennyeződések is megbízhatóan feloldódnak, és a vízárammal együtt kiöblítődnek a csőből. Csupán nagyon hosszú és görbe csövek esetén van szükség némi utántolásra. Erre különösen alkalmasak a Kärcher új csőtisztító szennymarói, amelyek előre felé irányuló forgó pontsugarukkal megbízhatóan dolgozzák át magukat a legmakacsabb dugulásokon is.

		Cikkszám EASY!Lock	Cikkszám 2015-ig	Max. üzemi nyomás	Fúvóka- méret	Átmérő	Leírás
Csőtisztító tömlő, DN 6							
Csőtisztító tömlő, DN 6, 10 m, max. 250 bar	1	6.110-046.0		250 bar			Különösen rugalmas magasnyomású tömlők csövek belső tisztítására (menetes csatlakozás R 1/8" fúvókához).
Csőtisztító tömlő, DN 6, 20 m, max. 250 bar	2	6.110-008.0	6.390-030.0	250 bar			
Csőtisztító tömlő, DN 6, 30 m, max. 250 bar	3	6.110-047.0		250 bar			
Csőtisztító tömlő, DN 6, 10 m, max. 140 bar	4	6.110-048.0		140 bar			
Csőtisztító tömlő, DN 6, 20 m, max. 140 bar	5	6.110-049.0	6.390-028.0	140 bar			
Csőtisztító tömlő, DN 6, 30 m, max. 140 bar	6	6.110-050.0	6.390-029.0	140 bar			
Csőtisztító fúvóka							
Csőtisztító szennymaró D 25 / 040	7	6.415-944.0	6.415-944.0		40	25 mm	R 1/8" csatlakozóval a csőtisztítóhoz való szereléshez. 1 × rotorfúvóka előre felé, 3 × 30° hátrafelé.
Csőtisztító szennymaró D 25 / 060	8	6.415-945.0	6.415-945.0		60	25 mm	
Csőtisztító szennymaró D 30 / 040	9	6.415-946.0	6.415-946.0		40	30 mm	
Csőtisztító szennymaró D 30 / 060	10	6.415-947.0	6.415-947.0		60	30 mm	
Csőtisztító szennymaró D 35 / 040	11	6.415-948.0	6.415-948.0		40	35 mm	
Csőtisztító szennymaró D 35 / 060	12	6.415-949.0	6.415-949.0		60	35 mm	
Csőtisztító fúvóka 080	13	5.763-087.0	5.763-087.0		80	25 mm	R 1/8" csatlakozóval a csőtisztító tömlőhöz való szereléshez. 4 × 30° hátrafelé.
Csőtisztító fúvóka 100	14	5.763-088.0	5.763-088.0		100	24 mm	
Csőtisztító fúvóka 120	15	5.763-089.0	5.763-089.0		120	16 mm	R 1/8" csatlakozóval a csőtisztító tömlőhöz való szereléshez. 8 × 30° hátrafelé.
Csőtisztító fúvóka	16	5.763-015.0	5.763-015.0		55	16 mm	R 1/8" csatlakozóval a csőtisztító tömlőhöz való szereléshez. 3 × 30° hátrafelé, Ø 16 mm.
	17	5.763-019.0	5.763-019.0		65	16 mm	
	18	5.763-016.0	5.763-016.0		60	16 mm	R 1/8" csatlakozóval a csőtisztító tömlőhöz való szereléshez. 1 × előre felé, 3 × 30° hátrafelé, Ø 16 mm.
	19	5.763-020.0	5.763-020.0		65	16 mm	R 1/8" csatlakozóval a csőtisztító tömlőhöz való szereléshez. 3 × 30° hátrafelé, Ø 30 mm.
	20	5.763-017.0	5.763-017.0		50	30 mm	
21	5.763-021.0	5.763-021.0		70	30 mm		
Forgó csőtisztító fúvóka	22	6.415-428.0	6.415-428.0		50	16 mm	R 1/8" csatlakozóval a csőtisztító tömlőhöz való szereléshez. 4 forgó sugár.
	23	6.415-440.0	6.415-440.0		65	16 mm	R 1/8" csatlakozóval csőtisztító tömlőhöz való szereléshez. 4 forgó sugár.

□ Opcionális tartozék. További eredeti Kärcher tartozékokat talál a következő oldalakon.

HORDÓ- ÉS TARTÁLYTISZTÍTÁS



A Kärcher hordó- és tartálytisztításhoz is számos tartozékot kínál, olyanokat, amelyeket a Kärcher magasnyomású mosóival összekapcsolva tökéletes eredményekkel kecsegtetnek. Például a HKF sorozat szórófejeit. Ezek optimálisan használhatók legfeljebb 3000 liter űrtartalmú és legalább 50 milliméteres nyílással rendelkező tartályok belső tisztítására. Vagy ilyen a tölgyfahordók tisztítására speciálisan kifejlesztett BC 14/12, amely még beépített elszívó funkcióval is rendelkezik.

		Cikkszám EASY!Lock	Cikkszám 2015-ig	Fűvóka- méret	Leírás
Hordó- és tartálytisztítás					
BC 14/12 C Hordótisztító	1	2.112-020.0	2.641-740.0		A BC 14/12 szóróberendezés lehetővé teszi a hordók és tartályok gazdaságos belső tisztítását. Különösen a 225 és 600 l űrtartalmú hitelesített tölgyfahordókhoz.
Szórófej HKF 50, sárgaréz					
Szórófej HKF 50, sárgaréz	2	3.631-039.0	3.631-039.0		Bemerülési mélység 850 mm. Belső tisztítófej hordó- és tartálytisztításhoz 50 mm-nél szélesebb töltőnyílásokhoz. Közvetlenül a magasnyomású mosóra csatlakoztatható. Villanymotor hajtja. Vízszintes vagy függőleges üzemelés is lehetséges.
	3	3.631-058.0	3.631-058.0		Bemerülési mélység 150 mm. Belső tisztítófej hordó- és tartálytisztításhoz 50 mm-nél szélesebb töltőnyílásokhoz. Közvetlenül a magasnyomású mosóra csatlakoztatható. Villanymotor hajtja. Vízszintes vagy függőleges üzemelés is lehetséges.
Fűvókakészlet a HKF 50 szórófejhez (3.631-009.0 / 3.631-039.0)					
Fűvóka 030, HKF 50 kétfűvókás üzemmódhoz	4	6.415-444.0	6.415-444.0	30	2 x fűvóka 030 kétfűvókás üzemmódhoz.
Fűvóka 045, HKF 50 kétfűvókás üzemmódhoz	5	6.415-446.0	6.415-446.0	45	2 x fűvóka 045 kétfűvókás üzemmódhoz.
Fűvóka 090, HKF 50 egyfűvókás üzemmódhoz	6	6.415-447.0	6.415-447.0	90	1 x fűvóka 090 egyfűvókás üzemmódhoz.
Kúp a betöltőnyílásokra való rögzítéshez	7	4.132-002.0	4.132-002.0		Kúp a betöltőnyílásokra való rögzítéshez.
Kettős fogantyú a szórófej pontos vezetéséhez	8	2.863-036.0	2.863-036.0		Kettős fogantyú a szórófej pontos vezetéséhez.
Zárócsavar 1 fűvókás szórófejetét esetén	9	5.411-061.0	5.411-061.0		Zárócsavar 1 fűvókás szórófejetét esetén.

□ Opcionális tartozék. További eredeti Kärcher tartozékokat talál a következő oldalakon.



		HDS 13/20-4 S / HDS 13/20-4 SX	HDS 12/18-4 S / HDS 12/18-4 SX	HDS 10/20-4 M / HDS 10/20-4 MX / HDS 9/18-4 M	HDS 9/18-4 MX	HDS 8/18-4 M / HDS 8/18-4 MX / HDS 7/12-4 M	HDS 7/12-4 MX / HDS 8/18-4 C / HDS 8/18-4 CX	HDS 8/17 C / HDS 8/17 CX	HDS 7/16 C / HDS 7/16 CX / HDS 6/14-4 C	HDS 6/14-4 CX / HDS 6/14 C / HDS 6/14 CX	HDS 2000 Super	HD 17/14-4 S Plus / HD 17/14-4 SX Plus	HD 13/18-4 S Plus / HD 13/18-4 SX Plus / HD 10/25-4 S	HD 10/25-4 S Plus / HD 10/25-4 SX Plus / HD 10/23-4 S	HD 10/23-4 S Plus / HD 10/23-4 SX Plus	HD 9/20-4 M / HD 9/20-4 M Plus / HD 9/20-4 MX Plus	HD 6/13 C / HD 6/13 C Plus / HD 6/13 CX Plus
1		<input type="checkbox"/>	<input type="checkbox"/>	<input type="checkbox"/>	<input type="checkbox"/>	<input type="checkbox"/>	<input type="checkbox"/>	<input type="checkbox"/>	<input type="checkbox"/>	<input type="checkbox"/>	<input type="checkbox"/>	<input type="checkbox"/>	<input type="checkbox"/>	<input type="checkbox"/>	<input type="checkbox"/>	<input type="checkbox"/>	<input type="checkbox"/>
2			<input type="checkbox"/>	<input type="checkbox"/>	<input type="checkbox"/>	<input type="checkbox"/>	<input type="checkbox"/>	<input type="checkbox"/>				<input type="checkbox"/>	<input type="checkbox"/>	<input type="checkbox"/>	<input type="checkbox"/>	<input type="checkbox"/>	<input type="checkbox"/>
3			<input type="checkbox"/>	<input type="checkbox"/>	<input type="checkbox"/>	<input type="checkbox"/>	<input type="checkbox"/>	<input type="checkbox"/>				<input type="checkbox"/>	<input type="checkbox"/>	<input type="checkbox"/>	<input type="checkbox"/>	<input type="checkbox"/>	<input type="checkbox"/>
4					<input type="checkbox"/>	<input type="checkbox"/>										<input type="checkbox"/>	
5						<input type="checkbox"/>	<input type="checkbox"/>	<input type="checkbox"/>					<input type="checkbox"/>	<input type="checkbox"/>	<input type="checkbox"/>		
6			<input type="checkbox"/>	<input type="checkbox"/>	<input type="checkbox"/>	<input type="checkbox"/>	<input type="checkbox"/>	<input type="checkbox"/>				<input type="checkbox"/>	<input type="checkbox"/>	<input type="checkbox"/>	<input type="checkbox"/>		
7			<input type="checkbox"/>	<input type="checkbox"/>	<input type="checkbox"/>	<input type="checkbox"/>	<input type="checkbox"/>	<input type="checkbox"/>				<input type="checkbox"/>	<input type="checkbox"/>	<input type="checkbox"/>	<input type="checkbox"/>		
8			<input type="checkbox"/>	<input type="checkbox"/>	<input type="checkbox"/>	<input type="checkbox"/>	<input type="checkbox"/>	<input type="checkbox"/>				<input type="checkbox"/>	<input type="checkbox"/>	<input type="checkbox"/>	<input type="checkbox"/>		
9			<input type="checkbox"/>	<input type="checkbox"/>	<input type="checkbox"/>	<input type="checkbox"/>	<input type="checkbox"/>	<input type="checkbox"/>				<input type="checkbox"/>	<input type="checkbox"/>	<input type="checkbox"/>	<input type="checkbox"/>		

MAGASNYOMÁSÚ
MOSÓK

FELÜLETTISZTÍTÓK



A felülettisztítók stabil felületteljesítményt és fröccsenővíz-mentes tisztítást kínálnak. Léteznek műanyag és nemesacél kivitelben (melegvízes üzemeltetéshez). Tipp extra nagy felületekhez: az FR 50 Me.

		Cikkszám EASY!Lock	Cikkszám 2015-ig	Vízszállítás	Fúvóka- méret	Átmérő	Leírás
FR Classic Felülettisztító							
FR Classic Felülettisztító	1	2.111-016.0	2.643-476.0			300 mm	Ez a készülék a Kärcher felülettisztítók induló modellje, amely beltéri és kültéri felületek vízfröccsenés ellen védett tisztítását végzi. A fúvókaszettet külön kell megrendelni. Max. 150 bar / 600 l/óra / 40°C.
Hard felülettisztító FR 30							
FR 30	2	2.111-011.0	2.642-997.0			300 mm	A hagyományos magasnyomású sugárhoz képest akár tízszer akkora felületi teljesítmény is elérhető a készülékkel. A könnyebb irányíthatóság érdekében műanyag házzal, a hosszú élettartam eléréséért kétszeres kerámia csapággyal, a kezelési kényelem növeléséért rugalmas csatlakozócsuklóval és beépített parkolóállással. A készülékhez való fúvókakészletet külön kell megrendelni. Max. 180 bar/850 l/óra; 60 °C. Akár tízszer nagyobb felületteljesítmény a hagyományos magasnyomással összehasonlítva. Műanyag ház az optimális irányíthatósághoz, kétszeres kerámia csapággyazás a hosszú üzemidőhöz, flexibilis csatlakozás az optimális kezeléshez és beépített parkolóállás. A készülékhez való fúvókakészletet külön kell megrendelni. Max. 180 bar / 850 l/óra / 60°C.
FR 30 Me felülettisztító							
Hard Felülettisztító FR 30 Me	3	2.111-013.0	2.640-355.0			300 mm	Kiváló minőségű, forró vízzel szemben ellenálló felülettisztító nemesacél házzal. Kétszeres kerámia csapággyazás, nyomot nem hagyó terelögörgőkkel, beépített szívótömlő-csatlakozás a fröccsenő víz elszívásához. Leginkább belső tisztításra és élelmiszeripari területre alkalmas. A készülékhez való fúvókakészletet külön kell megrendelni. Max. 250 bar/1300 l/óra/85 °C..
Hard felülettisztító FR 50							
Felülettisztító FR 50 Me	4	2.111-023.0	2.640-679.0			500 mm	Az FR 50 készülék 500 mm-es munkaszélességének köszönhetően különösen nagy felületek tisztítására alkalmas. Forró vízzel szemben ellenálló, nemesacél ház, kétszeres kerámia csapággyazás, kényelmes tolófogantyú. Nyomot nem hagyó terelögörgők és beépített tisztító- szer- adagolás alacsony nyomáson. A készülékhez való fúvókakészletet külön kell megrendelni. Max. 250 bar/1800 l/óra/85 °C.
FR Classic készülékekhez való fúvókakészlet							
Fúvókakészlet FR Classic O28-hoz	5	2.885-436.0	2.885-436.0		28		Gepspecifikus fúvókakészlet FR Classic készülékhez.
Fúvókakészlet FR Classic O28-hoz	6	2.885-313.0	2.885-313.0		34		
Fúvókakészlet FR Classic O28-hoz	7	2.885-312.0	2.885-312.0		40		
FR készülékekhez való fúvókakészlet							
Fúvókakészlet felülettisztítókhoz	8	2.640-482.0	2.640-482.0	450-500 l/óra			Gepspecifikus power fúvókakészlet felülettisztítókhoz.
	9	2.640-401.0	2.640-401.0	500-650 l/óra			
	10	2.639-187.0	2.639-187.0	650-850 l/óra			
	11	2.640-442.0	2.640-442.0	850-1100 l/óra			
	12	2.639-188.0	2.639-188.0	1100-1300 l/óra			
	13	2.640-781.0	2.640-781.0	1300-1800 l/óra			

■ A szállított csomag tartalmazza. □ Opcionális tartozék. További eredeti Kärcher tartozékokat talál a következő oldalakon.

FELÜLETTISZTÍTÓK ELSZÍVÁSSAL



Nincs többé bonyodalmas utánöblítés! Az FRV 30 és az FRV 30 ME, és most már az FRV 50 felülettisztító is a legnagyobb felületteljesítmény mellett fröccsenővíz-mentesen tisztítanak, és egyidejűleg automatikusan elszívják a szennyezett vizet.

		Cikkszám EASY!Lock	Cikkszám 2015-ig	Fűvó- kamé- ret	Leírás
Felülettisztító FRV 30					
FRV 30 Felülettisztító	1	2.111-010.0	2.642-999.0		A szennyezett víz beépített, automatikus elszívásával az FRV 30 a felülettisztítást még hatékonyabbá teszi és lehetővé válik a beltéri és kültéri használat. Nem szükséges a tisztítást követően leöblíteni a felületet, mivel a szennyezett víz a mellékelt 5 méteres elszívótömlővel célzottan elvezethető. Nyomot nem hagyó vezetőgörgők és kétszeres kerámiacsapágyazás biztosítják a Kärcher minőséget. A készülékhez való fűvókakészletet külön kell megrendelni. Max. 250 bar/1300 l/óra/60 °C.
Gumijak FRV 30-hoz	2	2.642-910.0	2.642-910.0		FRV 30 használatához sima beltéri padlókon. A gumijak megnöveli az FRV 30 szívási teljesítményét, és minimalizálja a visszamaradó vizet. Ezáltal a beltéri padló már néhány perc után újra járhatóvá válik.
Tömlőhosszabbító 5 m	3	4.440-939.0	4.440-939.0		5 méteres hosszabbító tömlő FRV 30 készülékhez, összekötő csőcsatlakozóval.
ABS tömlőrögítítő	4	2.642-528.0	2.642-528.0		Szívókehely a szívótömlő sima felületeken való rögzítésére.
ABS szennyfogó	5	2.642-532.0	2.642-532.0		Horganyzott acélból készült vödör és a leszívató szívótömlő szolgál a durva szennyeződések felfogására.
FRV 30 Me felülettisztító					
Felülettisztító FRV 30 Me	6	2.111-012.0	2.642-911.0		A szennyezett víz automatikus elszívásával a nemesacélból készült FRV 30 Me felülettisztító még hatékonyabbá teszi a beltéri és kültéri felülettisztítást. Meleg vizes tisztítás 85 °C-ig. Az FRV 30 Me 7,5 m-es hőálló poliuretán elszívótömlővel van felszerelve. Nyomot nem hagyó vezetőgörgők és kétszeres kerámiacsapágyazás biztosítják a Kärcher minőséget. A készülékhez való fűvókakészletet külön kell megrendelni. Max. 250 bar/1300 l/óra/85 °C.
Tömlőhosszabbító FRV 30 Me és FRV 50 Me	7	4.441-040.0	4.441-040.0		5 méteres hosszabbító tömlő FRV 30 Me készülékhez. A csatlakozókat tartalmazza.
Felülettisztító FRV 50 Me					
Felülettisztító FRV 50 Me	8	2.111-024.0	2.643-598.0		Nemesacélból készült FRV 50 Me felülettisztító a szennyezett víz automatikus elszívásával, nagy felületekre. Meleg vizes tisztítás 85 °C-ig. Az FRV 50 Me 10 méteres hőálló poliuretán elszívótömlővel van felszerelve. Nyomot nem hagyó vezetőgörgők és kétszeres kerámiacsapágyazás biztosítják a Kärcher minőséget. A készülékhez való fűvókakészletet külön kell megrendelni. Max. 250 bar / 2000 l/óra / 85°C.
FRV-hez való fűvókakészlet					
035 Fűvókakészlet -FRV-hez	9	2.642-430.0	2.642-430.0	35	Készülék-specifikus fűvókakészlet Kärcher Power fűvókákkal és adagoló fűvóka FRV 30-hoz.
040 Fűvókakészlet -FRV-hez	10	2.642-431.0	2.642-431.0	40	
045 Fűvókakészlet -FRV-hez	11	2.642-432.0	2.642-432.0	45	
050 Fűvókakészlet -FRV-hez	12	2.642-433.0	2.642-433.0	50	
080 Fűvókakészlet -FRV-hez	13	2.642-982.0	2.642-982.0	80	
100 Fűvókakészlet -FRV-hez	14	2.643-769.0	2.643-769.0	100	
126 Fűvókakészlet -FRV-hez	15	2.643-768.0	2.643-768.0	126	

□ Opcionális tartozék. További eredeti Kärcher tartozékokat talál a következő oldalakon.



	1	2	3	4	5	6	7	8	9	10	11	12	13	14	15
HDS 13/20-4 S / HDS 13/20-4 SX / HDS 12/18-4 S															
HDS 12/18-4 SX / HDS 10/20-4 M / HDS 10/20-4 MX															
HDS 9/18-4 M / HDS 9/18-4 MX / HDS 8/18-4 M															
HDS 8/18-4 MX / HDS 7/12-4 M / HDS 7/12-4 MX															
HDS 8/18-4 C / HDS 8/18-4 CX / HDS 8/17 C															
HDS 8/17 CX / HDS 7/16 C / HDS 7/16 CX															
HDS 6/14-4 C / HDS 6/14-4 CX / HDS 6/14 C															
HDS 6/14 CX															
HDS 5/12 C / HDS 5/15 U / HDS 5/15 UX															
HDS 5/13 U / HDS 5/13 UX / HDS 5/11 U															
HDS 5/11 UX															
HDS 17/20 De Tr1															
HDS 13/20 De Tr1															
HDS 2000 Super															
HDS-E 8/16-4 M 36 kW / HDS-E 8/16-4 M 24kW / HDS-E 8/16-4 M 12 kW															
HDS 1000 De / HDS 1000 Be															
HDS 801 D / HDS 801 B															
HD 17/14-4 S Plus / HD 17/14-4 SX Plus															
HD 13/18-4 S Plus / HD 13/18-4 SX Plus															
HD 10/25-4 S / HD 10/25-4 S Plus / HD 10/25-4 SX Plus															
HD 10/23-4 S / HD 10/23-4 S Plus / HD 10/23-4 SX Plus															
HD 9/20-4 M / HD 9/20-4 M Plus / HD 9/20-4 MX Plus															
HD 8/18-4 M / HD 8/18-4 MX Plus / HD 7/16-4 M / HD 7/16-4 MX Plus															
HD 7/17 M															
HD 7/17 MX Plus															
HD 7/14-4 M															
HD 7/14-4 MX Plus															
HD 6/15 M															
HD 6/15 MX Plus															
HD 8/18-4 M St															
HD 7/17 M St															
HD 6/15 M St															
HD 5/17 C / HD 5/17 C Plus / HD 5/17 CX Plus															
HD 6/13 C / HD 6/13 C Plus / HD 6/13 CX Plus															
HD 5/15 C / HD 5/15 C Plus / HD 5/15 CX Plus															
HD 5/12 C / HD 5/12 C Plus / HD 5/12 CX Plus															
HD 20/15-4 Cage Plus															
HD 16/15-4 Cage Plus															
HD 10/25-4 Cage Plus															
HD 715															
HD 600															
HD 10/15-4 Cage Food															
HD 7/10 CXF / HD 9/23 De / HD 9/23 G / HD 9/21 G															
HD 8/20 G															
HD 7/15 G / HD 728 B Cage															
HD 8/23 G Classic / HD 7/20 G Classic															
HD 6/15 G Classic															

HOMOKSZÓRÓ BERENDEZÉS



A homokszóró berendezés egyszerűen csatlakoztatható a Kärcher magasnyomású szórószáraihoz. A szóróanyagot felszívja, a vízsugárhoz adja, és erőteljes csiszolóhatást fejt ki ezáltal. Ideális az alkatrészokról történő rozsdá, vízkő és festék, valamint graffitik eltávolítására.

		Cikkszám EASY!Lock	Cikkszám 2015-ig	Fúvóka- méret	Leírás
Homokszóró berendezés (fúvóka nélkül)					
Homokszóró berendezés vízmennyiség-szabályozással (fúvókák nélkül)	1	4.115-000.0	4.762-010.0		Szóróanyagok hozzáadása a magasnyomású sugárhoz. Lakkeltávolításhoz, rozsdamentesítéshez, revéltlenítéshez. Szerelés a szórószáron a magasnyomású fúvóka helyett. Mennyiség szabályozással.
Homokszóró berendezés vízmennyiség- szabályozás nélkül (fúvókák nélkül)	2	4.115-006.0	4.762-022.0		Szóróanyagok hozzáadása a magasnyomású sugárhoz. Lakkeltávolításhoz, rozsdamentesítéshez, revéltlenítéshez. Szerelés a szóró- száron a magasnyomású fúvóka helyett. Mennyiség szabályozás nélkül.
Fúvókakészletek homokszóró berendezésekhez					
070 Fúvókacsomag homokszóró berendezéshez	3	2.112-027.0	2.637-906.0	70	Homokszóró fúvókákból és fúvókabetétből áll - csak a 4.115-000.0 4.115-006.0 homokszóró berendezéshez.
055 Fúvókacsomag homokszóró berendezéshez	4	2.112-024.0	2.637-903.0	55	
050 Fúvókacsomag homokszóró berendezéshez	5	2.112-023.0	2.637-902.0	50	
045 Fúvókacsomag homokszóró berendezéshez	6	2.112-022.0	2.637-901.0	45	
040 Fúvókacsomag homokszóró berendezéshez	7	2.112-019.0	2.637-900.0	40	
035 Fúvókacsomag homokszóró berendezéshez	8	2.112-021.0	2.638-526.0	35	
100 Fúvókacsomag homokszóró berendezéshez	9	2.112-030.0	2.637-910.0	100	
080 Fúvókacsomag homokszóró berendezéshez	10	2.112-029.0	2.637-908.0	80	
065 Fúvókacsomag homokszóró berendezéshez	11	2.112-026.0	2.637-905.0	65	
060 Fúvókacsomag homokszóró berendezéshez	12	2.112-025.0	2.637-904.0	60	
Bórkarbid fúvóka					
Bórkarbid fúvóka, legfeljebb 1000 l/óra vízszállítású készülékhez	13	6.415-084.0		6 mm	Kiegészítő a fúvóka készletekhez. Rendkívül kevésbé kopó szórófúvóka bórkarbid betéttel, tartós alkalmazáshoz.
Bórkarbid fúvóka, 1000 l/óra vízszállítás felett	14	6.415-083.0		8 mm	

□ Opcionális tartozék. További eredeti Kärcher tartozékokat talál a következő oldalakon.

HABRENDSZEREK



A Kärcher könnyen kezelhető tartályos habosító szórószára különösen alkalmas habosításra a járművek mosása során. A tisztítószer tartálya közvetlenül a szórószáron található. A tisztítószer felszívására szolgáló injektor a szórószárba van szerelve, és sok Kärcher készülékkel kompatibilis.

		Cikkszám EASY!Lock	Cikkszám 2015-ig	Vízszállítás	Leírás
Inno Foam készlet					
Inno Foam habosítókészlet tisztítószerinjektorral	1	2.112-000.0	2.640-151.0		Magasnyomású habrendszer mobil és telepített hidegvizes (HD)/melegvizes (HDS) készülékekkel tisztításhoz és fertőtlenítéshez. Dupla szórószár habosító fúvókával és magasnyomású sugárra való átkapcsolással öblítéshez. A különböző készülékkategóriákhoz tartozó fúvókakészleteket külön kell megrendelni.
Inno Foam habosítókészlet	2	2.112-008.0	2.640-692.0		
HD 7/10 CXF Inno Foam habosítókészlet tisztítószer-injektorral és fúvókakészlettel	3	2.112-009.0	2.641-544.0		
Easy Foam készlet					
Easy Foam készlet RM injektorral	4	2.112-010.0	2.640-691.0		Magasnyomású habrendszer mobil és telepített hidegvizes (HD)/melegvizes (HDS) készülékek számára tisztításhoz és fertőtlenítéshez. Habfúvóka magasnyomású szórószárhoz való csatlakoztatáshoz. A különböző készülékkategóriákhoz tartozó fúvókakészleteket külön kell megrendelni. Cannot be used for machines with a hose reel.
Easy Foam készlet	5	2.112-011.0	2.640-693.0		Magasnyomású habrendszer mobil és telepített hidegvizes (HD)/melegvizes (HDS) készülékek számára tisztításhoz és fertőtlenítéshez. Habfúvóka magasnyomású szórószárhoz való csatlakoztatáshoz. A különböző készülékkategóriákhoz tartozó fúvókakészleteket külön kell megrendelni.
HD 7/10 CXF tisztítószer-injektorral és fúvókakészlettel	6	2.112-012.0	2.641-564.0		
Fúvókakészletek az Inno/Easy Foam készletekhez					
110 fúvókakészlet Inno/Easy Set készletekhez 1000-1300 l/óra	7	2.111-020.0	2.640-689.0	1000-1300 l/óra	Optimális kialakítás különböző készülékeljesítményekhez a gazdaságos alkalmazás érdekében.
090 fúvókakészlet Inno/Easy készletekhez, 700-1000 l/óra	8	2.111-019.0	2.640-688.0	700-1000 l/óra	
060 fúvókakészlet Inno/Easy készletekhez, 600-700 l/óra	9	2.111-018.0	2.640-687.0	600-700 l/óra	
055 fúvókakészlet Easy készletekhez, 500-600 l/óra	10	2.111-009.0	2.640-870.0	500-600 l/óra	
110 fúvókakészlet Inno/Easy készletekhez, HD 13/18 készülékek számára	11	2.111-022.0	2.640-694.0	1300 l/óra	HD 13/18 készülékek.
Habosító fúvókafelszerelő készlet					
Habosító fúvókafelszerelő készlet	12	2.112-013.0	2.637-926.0		Habtisztító szerek adagolt felviteléhez szaniteres és élelmiszeripari területen, illetve olyan területekhez, ahol hosszú hatóidő szükséges; szerelés a szórószáron a magasnyomású fúvóka helyett.

■ ÚJ □ Opcionális tartozék. További eredeti Kärcher tartozékokat talál a következő oldalakon.

		Cikkszám EASY!Lock	Cikkszám 2015-ig	Vízszállítás	Leírás
Tartályos habosító szórószár					
Tartályos habosító szórószár Basic 1	13	4.112-053.0 ■		350-600 l/óra	Egyszerű, masszív és költséghatékony: a remek habminőséget garantáló, újonnan kifejlesztett, tartályos habosító szórószár feleannyi tisztítószert használ, mint a VehiclePro RM 838 habtisztító. A beépített rekesz segítségével történő 3 szintű adagolás megakadályozza a felhasználó általi akaratlan átállítást. A masszív sárgaréz alapzat és a kiváló minőségű felület garantálja a hosszú élettartamot.
Tartályos habosító szórószár Basic 2	14	4.112-054.0 ■		700-800 l/óra	
Tartályos habosító szórószár Basic 3	15	4.112-055.0 ■		900-2500 l/óra	
Tartályos habosító szórószár Advanced Q25	16	2.112-017.0	6.394-968.0		Rövid, könnyen kezelhető habosító szórószár, közvetlenül a szórószáron lévő 1 literes tisztítószertartállyal. Kompakt felépítése miatt kiválóan alkalmas pl. személygépkocsik habbal való tisztítására. EASY!Lock forgatható csatlakozás, variálható tisztítószertartály adagolás közvetlenül a szórószáron levő adagoló segítségével. A szórószár szöge állítható.
Tartályos habosító szórószár Advanced Q42	17	2.112-018.0	6.394-969.0		
1 literes tisztítószertartály habosító szórószárhoz	18	6.414-050.0			Kiegészítő 1 literes tisztítószertartály a tisztítószert gyors pótlásához. (A 2.112-017.0 és 2.112-018.0 habosító szórószárhoz.)

■ ÚJ □ Opcionális tartozék. További eredeti Kärcher tartozékokat talál a következő oldalakon.

TISZTÍTÓSZER-INJEKTOROK



Az injektorokat a hidegvizes/melegvizes magasnyomású készülékek magasnyomású kimenetére kell felszerelni. Az adagolás közvetlenül a tisztítószer-injektoron beállítható. Fontos: a készülékhez megfelelő fűvókakészlet.

		Cikkszám EASY!Lock	Cikkszám 2015-ig	Leírás
Tisztítószer-injektor				
Tisztítószer-injektor magas és alacsony nyomáson (fűvóka nélkül)	1	4.637-032.0	3.637-001.0	Tisztítószer-adagolás. A készüléktől függetlenül alacsony és magas nyomáson. Adagolás 15%-ig.
Tisztítószer-injektor magas nyomáshoz (fűvóka nélkül)	2	4.637-033.0	3.637-170.0	Tisztítószer-adagolás magasnyomáson, 3-5%.
Tisztítószer-adagoló készlet a HD 25/15-4 és HD 20/15-4 Cage Plus készülékekhez.	3	4.637-031.0	3.637-250.0	Tisztítószer-adagolás beépítő készlet magas és alacsony nyomáson (0-5%). Részai: tisztítószer-injektor + fűvókabetét + alacsony nyomású fűvóka + átváltós golyós fűvókatarató (a magas és alacsony nyomás közti kényelmes átváltásért).
Nemesacél injektorkészlet a HD 6/15C készülékhez.	4	6.645-758.0	6.645-758.0	Különösen alkalmas a HDS 6/15 C készülékhez, nemesacél injektor biztosítja a tisztítószer és habosító precíz adagolását. Elszívó tömlővel és szűrővel.
Nemesacél injektorkészlet a HD 7/18-4M/ HDS 8/18-4C készülékekhez.	5	6.645-759.0	6.645-759.0	A HD 7/18-4 M és HDS 8/18-4 C magasnyomású mosókhoz való nemesacél injektor biztosítja a tisztítószer és habosító precíz adagolását. Elszívó tömlővel és szűrővel.
Nemesacél injektorkészlet a HD 9/20-4M készülékhez.	6	6.645-760.0	6.645-760.0	Különösen alkalmas a HDS 9/20-4 M magasnyomású készülékhez, nemesacél injektor biztosítja a tisztítószer precíz adagolását. Elszívó tömlővel és szűrővel.
Nemesacél injektorkészlet a HD 10/25-4S készülékhez.	7	6.645-761.0	6.645-761.0	Különösen alkalmas a HDS 10/25-4 S magasnyomású készülékhez, nemesacél injektor biztosítja a tisztítószer precíz adagolását. Elszívó tömlővel és szűrővel.
Nemesacél injektorkészlet a HDS 10/20-4M készülékhez	8	6.645-762.0	6.645-762.0	Különösen alkalmas a HDS 10/20-4 M magasnyomású készülékhez, nemesacél injektor biztosítja a tisztítószer precíz adagolását. Elszívó tömlővel és szűrővel.
Nemesacél injektorkészlet a HDS 12/18-4S készülékhez.	9	6.645-763.0	6.645-763.0	Különösen alkalmas a HDS 12 / 18-4 S magasnyomású készülékhez, nemesacél injektor biztosítja a tisztítószer és a habosító precíz adagolását. Elszívó tömlővel és szűrővel.
Adagolószелеp a nemesacél injektorhoz	10	6.500-000.0	6.500-000.0	Utólag felszerelhető adagolószелеp acél injektorokhoz. Lehetővé teszi a tisztítószer egyszerű, kényelmes és precíz adagolását a forgatható kapcsológomb segítségével.
Fűvókabetét a 3.637-001.0 cikkszám				
Fűvókabetét max. 1100 l/óra - magas nyomás	11	4.769-003.0	4.769-003.0	Magas nyomás max. 1100 l/órás készülékekhez.
Fűvókabetét 1100 l/óra felett - magas nyomás	12	4.769-002.0	4.769-002.0	Magas nyomás 1100 l/óra feletti készülékekhez.
Fűvókabetét max. 1100 l/óra - alacsony nyomás	13	4.769-001.0	4.769-001.0	Alacsony nyomás max. 1100 l/órás készülékekhez.
Fűvókabetét 1100 l/óra felett - alacsony nyomás	14	4.769-006.0	4.769-006.0	Alacsony nyomás 1100 l/óra feletti készülékhez.
Készülék-specifikus fűvókakészlet a 3.637-170.0 cikkszám				
HD 500 fűvókakészlet -700 l/óra	15	4.769-005.0	4.769-045.0	Részai: fűvókabetét + magasnyomású Power fűvóka + csatlakozó
Fűvókakészlet 500-700 l/óra	16	4.769-009.0	4.769-046.0	
Fűvókakészlet 750-1000 l/óra	17	4.769-011.0	4.769-047.0	
Fűvókakészlet 1000-1200 l/óra	18	4.769-013.0	4.769-048.0	

□ Opcionális tartozék. További eredeti Kärcher tartozékokat talál a következő oldalakon.

FELSZERELŐ KÉSZLETEK



Különbé felszerelhető tartozékokkal a készülékek alkalmassá válhatnak bizonyos alkalmazási területek speciális követelményeinek kielégítésére. Így például a darus rakodás felszerelhető tartozéka lehetővé teszi a készülék nehézség nélküli szállítását az építkezési helyekre. A pénzbedobós távműködtetés felszerelhető tartozékkal a 3 fázisú, HDS közép- és szuper-kategóriás készülékek például az üzemanyag-töltő-állomásokon önkiszolgáló üzemmódban használhatók. A felszerelhető szürke kerek alkalmas teszik a készülékeket az élelmiszeriparban vagy uszodákban történő használatra.

		Cikkszám EASY!Lock	Cikkszám 2015-ig	Leírás
Készlet darus rakodáshoz				
Darus rakodásra alkalmas felszerelhető tartozék HDS Kompakt kategóriához.	1	2.642-638.0	2.642-638.0	Egyszerű rakodás daruval.
Darus rakodásra alkalmas felszerelhető tartozék HD Szuper kategóriához.	2	2.640-438.0	2.640-438.0	
Darus rakodásra alkalmas felszerelhető tartozék melegvízes Közép és Szuper kategóriához.	3	2.642-424.0	2.642-424.0	
Készlet kerekéhez				
Felszerelő készlet HDS 1000 Be/De készülékhez.	4	2.637-820.0	2.637-820.0	Kényelmes irányítás légabroncsos kerekkel.
Szürke kerék, felszerelhető tartozék				
Szürke kerékkészlet HDS M/S készülékhez	5	2.641-975.0	2.641-975.0	Szürke, nyomot nem hagyó kerek egészségügyi, élelmiszeripari vagy uszodai használatra.
Készlet lángellenőrzéshez				
Lángőr, felszerelhető tartozék HDS Kompakt kategóriához	6	2.642-711.0	2.642-711.0	Az égő lángját egy fényérzékelő felügyeli. Ha kialszik a láng, a rendszer megszakítja az üzemanyag-betáplálást.
Lángőr, felszerelhető tartozék HDS M/S készülékhez	7	2.641-796.0	2.641-796.0	
Készlet vízsűrűhöz				
Vízsűrű, felszerelhető tartozék HD 25/15-4 Cage Plus készülékhez.	8	2.851-065.0	2.851-065.0	A HD 25/15-4 Cage Plus készülékhez.
Vízsűrű, felszerelhető tartozék HD 20/15-4 és HD 16/15-4 Cage Plus készlethez.	9	2.851-252.0	2.851-252.0	A HD 20/15-4 és HD 16/15-4 Cage Plus készülékhez. Üzemóra-számláló
Üzemóra-számláló készlet				
Üzemóra-számláló készlet	10	2.851-066.0	2.851-066.0	Az üzemóra-számláló méri a bér munkát végző vállalatok és gépköcsönzők üzemeltetési idejét. Ezenkívül egyszerűen ellenőrizhető, hogy mikor szükséges szervizelés.
Y elosztó				
Y elosztó	11	4.111-024.0	4.405-048.0	Lehetővé teszi, hogy két szóróegységet csatlakoztassunk a készülékhez. Telepítés a magasnyomású kimenetre.
Defektbiztos kerékkészlet				
Defektbiztos kerékkészlet	12	2.851-067.0	2.851-067.0	A habosított gumiabroncs egyesíti a légtömölős gumiabroncs kényelmét és a tömör gumiabroncs defektbiztos jellemzőinek előnyeit.
Irányítógörgő-készlet				
Irányítógörgő-készlet	13	2.851-042.0	2.851-042.0	Két irányítógörgő a még jobb mobilitásért és manőverezésért.

Opcionális tartozék. További eredeti Kärcher tartozékokat talál a következő oldalakon.

		Cikkszám EASY!Lock	Cikkszám 2015-ig	Leírás
Tisztítószer-felszívó készlet				
Tisztítószer-felszívó készlet	14	2.641-944.0	2.641-944.0	Tisztítószer-felszívó hosszabbítása a padlón lévő kannából való felszíváshoz.
Készlet habosító szórószárhoz				
Készlet habosító szórószárhoz	15	2.641-947.0	2.641-947.0	Kiegészítő szórószártároló, pl. Inno habosító szórószárhoz.
Akkumulátorkészlet				
Kiegészítő akkumulátor HDS M/S készülékekhez	16	2.641-803.0	2.641-803.0	A nyomástároló a HDS készülékre is szerelhető, hogy megakadályozzon bármilyen túlfeszültséget, és így megvédi a gép vezetérendszerét.
Távírányítókészlet				
Távírányítókészlet HDS-M kategória	17	2.642-157.0	2.642-157.0	Távírányítás a melegvizes magasnyomású közép/szuper kategóriájú készülékekhez, be-/kikapcsoló, melegvizes/hidegvizes átkapcsoló és tisztítószer be-/kikapcsoló. Falra szerelhető.
Készlet érmés távirányításhoz				
Felszerelhető tartozék, pénzbedobós távműködtetés HDS Közép kategóriájú készülékekhez	18	2.642-158.0	2.642-158.0	Utólag felszerelhető érmebedobós készlet a HDS Közép és Szuper kategóriájú készülékekhez, önálló üzeműben. A készülékre szerelhető.
Felszerelő készlet Cage kerethez				
Felszerelő készlet Cage kerethez, nagy	19	2.637-007.0	2.637-007.0	Masszív készlet a Cage kerethez a HD Gasoline Advanced kategóriában, az alkatrészek védelméért. Daruemelő fűlekkel.
Felszerelő készlet Cage kerethez, kicsi	20	2.637-008.0	2.637-008.0	
Bekapcsolásiáram-korlátozó				
Bekapcsolásiáram-korlátozó	21	2.637-495.0	2.637-495.0	A bekapcsolási áram csökkentésére egyfázisú váltakozó áram és a vezetékbiztosítók védelmére.

Opcionális tartozék. További eredeti Kärcher tartozékokat talál a következő oldalakon.

EGYÉB TARTOZÉKOK



Vízellátáshoz való hozzáférés nélkül is jól elvégezhető a munka a Kärcher magasnyomású mosóval. Üzemvíz vagy természetes víz felhasználásához finomszűrők széles választékát kínáljuk. További professzionális kiegészítőkkal a Kärcher magasnyomású mosóinak alkalmazási területe tovább bővíthető.

		Cikkszám EASY!Lock	Cikkszám 2015-ig	Hossz	Átmérő	Leírás
Vízvezető tömlő						
Vízvezető tömlő	1	4.440-038.0	4.440-038.0	7.5 m		NW 13 R 1" / R 3/4", 30°C-ig.
	2	4.440-207.0	4.440-207.0	7.5 m		NW 19 R 1" / R 3/4", max 85°C, szívó üzemmódhoz sodrott rézhuzal a készülék földeléséhez.
	3	4.440-270.0	4.440-270.0	7.5 m		DN 19 R 1" / R 1", 85°C-ig.
Geka csatlakozó						
Geka csatlakozó csőkarman- tyúval, R 1/2"	4	6.388-461.0	6.388-461.0			Csőkarman-tyúval, R 1/2".
Geka csatlakozó csőkarman- tyúval, R 3/4"	5	6.388-455.0	6.388-455.0			Csőkarman-tyúval, R 3/4".
Geka csatlakozó csőkarman- tyúval, R 1"	6	6.388-465.0	6.388-465.0			Csőkarman-tyúval, R 1".
Geka csatlakozó belső menettel, R 3/4"	7	6.388-473.0	6.388-473.0			Belső menettel, R 3/4".
Geka csatlakozó belső menettel, R 1"	8	6.388-458.0	6.388-458.0			Belső menettel, R 1".
Finom vízsűrő						
Finom vízsűrő, 100 µm, R 3/4"	9	2.637-691.0	2.637-691.0			Szerelés a készülék bemenetére, 100 µm, R 3/4".
Finomvízsűrő, 90-120 µm, R 1", nyomó és szívó üzemmódra alkalmas	10	2.638-255.0	2.638-255.0			Készülékre történő szerelés, nyomó és szívó üzemmódra alkalmas, 90-120 µm, R 1".
Finomvízsűrő, adapterrel	11	4.730-102.0	4.730-102.0			Szerelés a készülék bemenetére, 125 µm, adapterrel R 3/4" / R 1".
Finom vízsűrő, 100 µm, R 1"	12	2.638-270.0	2.638-270.0			Szerelés a készülék bemenetére, 100 µm, R 1".
Finomvíz szűrő						
Vízfelszívó szűrő	13	6.414-956.0	6.414-956.0			Tavakból, tartaléktartályokból stb. való felszívásra, a szűrő háza poliamid, nemesacél szűrő, szűrő sűrűsége 800 µm, R 3/4"-es csatlakozás és R 1"-es visszacsapószelep nélkül.
Szívószűrő visszacsapószeleppel	14	4.730-012.0	4.730-012.0			szűrő, szűrő sűrűsége 800 µm, R 3/4"-es csatlakozás és R 1"-es visszacsapószelep nélkül.
Visszafolyásgátló						
Visszafolyásgátló	15	2.641-374.0	2.641-374.0			Azért hogy a vízvezetékben lévő alacsony nyomás miatt ne kerüljön tisztítószert az ivóvízhálózatba. Ellenálló a forró vízzel szemben 80 °C-ig, az IEC 60335-2-79 szerint ellenőrizve. Beépített biztosítás szívárgás ellen, R 1"/R 3/4"-es csatlakozás.
Gázcső						
Kipufogógáz csonek	16	4.656-149.0			150 mm	Csatlakozás a készüléken, ovális, 119 mm.
	17	4.656-080.0			200 mm	
	18	4.656-079.0			200 mm	Csatlakozás a készüléken, ovális, 157 mm.

□ Opcionális tartozék. További eredeti Kärcher tartozékokat talál a következő oldalakon.

MAGASNYOMÁS EGYETLEN KÉZMOZDULATTAL

A Kärcher telepített magasnyomású berendezések jellemzője a magas teljesítmény, a hatékonyság és a hosszú élettartam a legkülönfélébb iparágakban és alkalmazásokban. A klasszikus alkalmazási területek közé tartozik például az élelmiszeripari feldolgozás számos területe, az autópár, a gépjármű-, vegyi és fémfeldolgozó ipar, a kommunális létesítmények, mint az uszodák és karbantartó csarnokok, valamint az állattartás és a mezőgazdasági járműápolás területe. És egészen biztos, hogy az Ön munkaterületén is használni tudja a Kärcher készülékeit.

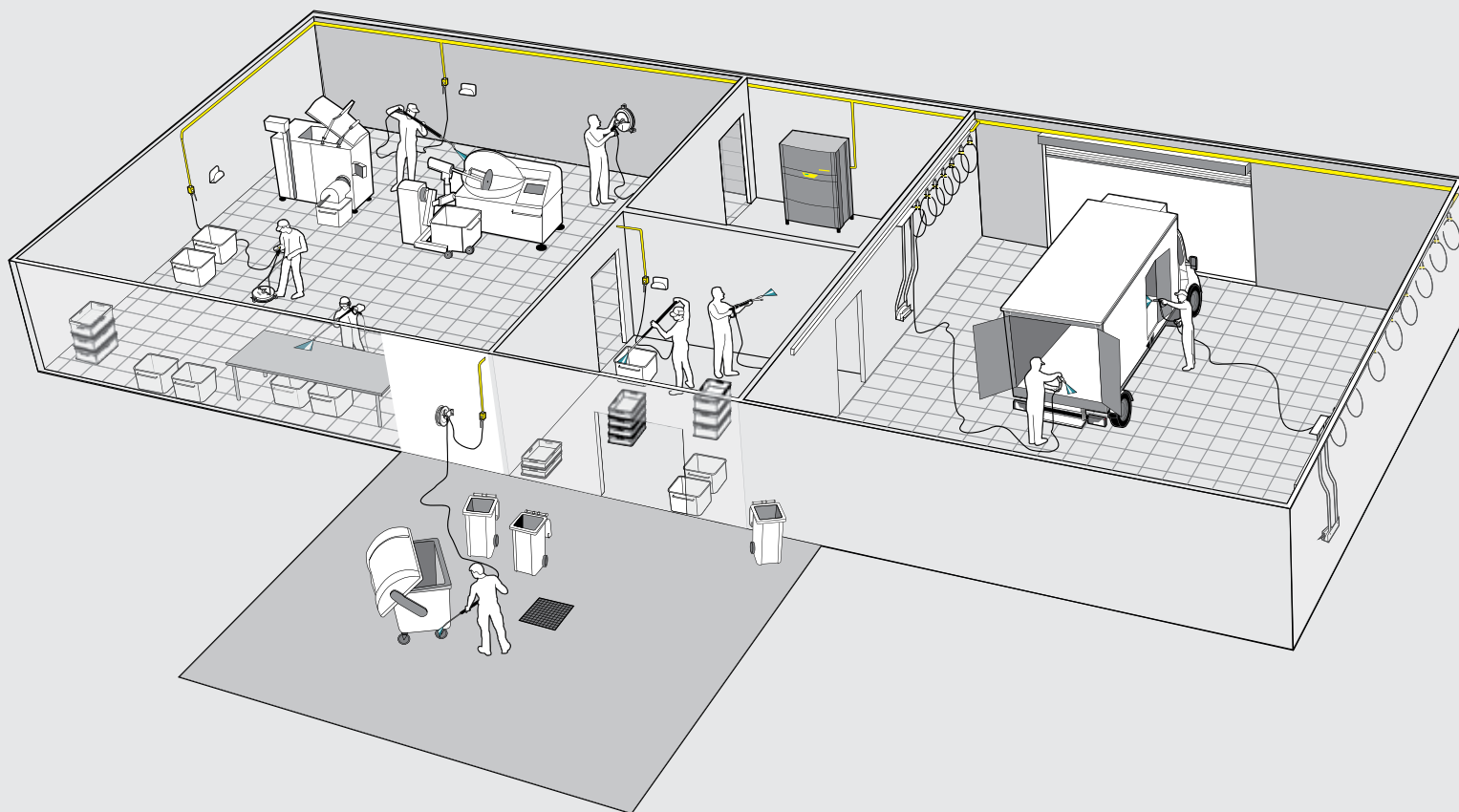

Tartalomjegyzék: Telepített magasnyomású mosók

Telepített melegvízes / egy szórószáras működés	172.	oldal
Hidegvízes Advanced / Standard – több szórószáras működés	174.	oldal
Hidegvízes / több szórószáras működés	175.	oldal
Telepített HD – egy szórószáras működés	176.	oldal
Tartozékok	180.	oldal
Tisztítószerek	784.	oldal



Egy megoldás az egész vállalat számára

Sok helyen az iparban és a kisiparban, valamint az önkormányzatoknál a telepített magasnyomású mosók elengedhetetlen segédeszköznek számítanak. Az élelmiszeriparban a készülékek biztosítják a fertőtlenítést a törvényi rendelkezések betartása érdekében. Ezek a készülékek sok más iparágban épp olyan hatékonyak, mint gazdaságosak. A gépjárműszerelő műhelyektől a vízi és légi szállítóvállalatokig. Nagy konyhákban, az ital- és húsfeldolgozásban, pincészetekben és a mezőgazdaságban is. A fémfeldolgozó ipartól kezdve a vegyiparon és a gyógyszeriparon át a papírgyártásig. Uszodákban és mindenféle szaniteres területen. Bármilyen célra akarja is használni a magasnyomású tisztítást - telepített magasnyomású tisztítóberendezésekkel foglalkozó szakértőink professzionális tanácsot adnak Önnek telepített magasnyomású berendezése tervezése során.

Kényelmes, biztonságos és bármikor azonnal rendelkezésre áll

A magasnyomású tisztítóberendezések területén végzett beruházások jó befektetésnek számítanak. Csak egy készüléket kell karbantartani. Rövidebb tisztítási időre van szükség felszerelési folyamat nélkül. A készüléket nem kell mozgatni. Kevesebb helyet igényel. Ezen túl a telepített magasnyomású mosók jelentősen hozzájárulnak az üzembiztonsághoz és a munkavédelemhez: védik a munkatársakat a zajtól és a kipufogógázoktól. Elkerülhető a készülék illetéktelenek általi üzemeltetése. Az átfogó Kärcher tartozék-választékkal a mosóhelyek a szükségleteknek megfelelően felszerelhetők és majdnem korlátlan alkalmazási lehetőségek érhetők el. Nem utolsósorban szakszerű beszerelés és műszaki felügyelet gondoskodik a készülék átfogó biztonságáról.



	Cikkszám	Tápfeszültség (fázisok)	Vízszállítás (l/óra)	Üzemi nyomás (bar/MPa)	3 dugattyús axiálszivattyú	Forgattyútengelyes szivattyú	Kerámiadugattyú	Nemesacél dugattyúk	4 pólusú motor (lassú fordulattú)	Előnyomó szivattyú	Kipufogógáz hőmérséklet-szabályozó	Alacsonyüzemanyagszint-érzékelő	Nyomásmérsítés	SDS Tömítő/Nyomástároló	Szárazonfutás elleni védelem	Lángör	Vízkövesedés elleni védelem	Nemesacél fűtőigény	Szervókontroll	Szervókontrollra előkészítve	Táv működtetésre előkészítve	Szórópisztoly	Magasnyomású tömlő	Szórószár	Háromállású fűvóka	oldal
Telepített hidegvizes magasnyomású mosók, egy szórószáras működés																										
	HDS 12/14-4 St	1.699-921.0	3	600-1200	30-140 / 3-14	■	■	■	-	■	■	■	■	■	■	■	■	-	-	■	■	-	-	-	-	173
	HDS 12/14-4 St Gáz	1.251-901.0	3	600-1200	30-140 / 3-14	■	■	■	-	■	■	■	■	■	■	■	■	■	-	-	■	■	-	-	-	173
	HDS 9/14-4 St	1.698-917.0	3	500-930	30-140 / 3-14	■	■	■	-	■	■	■	■	■	■	■	■	■	-	-	■	■	-	-	-	173
	HDS 9/16-4 St Gáz	1.251-900.0	3	500-960	30-160 / 3-16	■	■	■	-	■	■	■	■	■	■	■	■	■	-	-	■	■	-	-	-	173
Telepített hidegvizes magasnyomású mosók, 60/85°C, több szórószáras üzemelés																										
	HDC 120/10	1.509-502.2	3	700-12000	100 / 10	-	■	-	■	■	□	-	-	-	■	■	-	-	□	■	■	□	□	□	-	174
	HDC 90/10	1.509-502.2	3	700-9000	100 / 10	-	■	-	■	■	□	-	-	-	■	■	-	-	□	■	■	□	□	□	-	174
	HDC 60/10	1.509-502.2	3	700-6000	100 / 10	-	■	-	■	■	□	-	-	-	■	■	-	-	□	■	■	□	□	□	-	174
	HDC 80/16	1.509-500.2	3	700-8000	160 / 16	-	■	-	■	■	□	-	-	-	■	■	-	-	□	■	■	□	□	□	-	174
	HDC 80/08	1.509-500.2	3	700-8000	80 / 8	-	■	-	■	■	□	-	-	-	■	■	-	-	□	■	■	□	□	□	-	174
	HDC 60/16	1.509-500.2	3	700-6000	160 / 16	-	■	-	■	■	□	-	-	-	■	■	-	-	□	■	■	□	□	□	-	174
	HDC 60/08	1.509-500.2	3	700-6000	80 / 8	-	■	-	■	■	□	-	-	-	■	■	-	-	□	■	■	□	□	□	-	174
	HDC 40/16	1.509-500.2	3	700-4000	160 / 16	-	■	-	■	■	□	-	-	-	■	■	-	-	□	■	■	□	□	□	-	174
	HDC 40/08	1.509-500.2	3	700-4000	80 / 8	-	■	-	■	■	□	-	-	-	■	■	-	-	□	■	■	□	□	□	-	174
	HDC 20/16	1.509-501.2	3	700-2000	160 / 16	-	■	-	■	■	□	-	-	-	■	■	-	-	□	■	■	□	□	□	-	175
	HDC 20/08	1.509-501.2	3	700-2000	80 / 8	-	■	-	■	■	□	-	-	-	■	■	-	-	□	■	■	□	□	□	-	175
Telepített hidegvizes magasnyomású mosók, egy szórószáras üzemelés																										
	HD 13/12-4 St	1.524-950.2	3	650-1300	30-120 / 3-12	■	■	■	□	-	-	□	□	□	-	□	-	□	□	■	■	■	■	■	■	178
	HD 9/18-4 St	1.524-950.2	3	460-900	40-180 / 4-18	■	■	■	□	-	-	□	□	□	-	□	-	□	□	■	■	■	■	■	■	178
	HD 7/16-4 St	1.524-950.2	3	300-700	30-160 / 3-16	■	■	■	□	-	-	□	□	□	-	□	-	□	□	■	■	■	■	■	■	178

■ A szállított csomag tartalmazza. □ Konfigurálható.

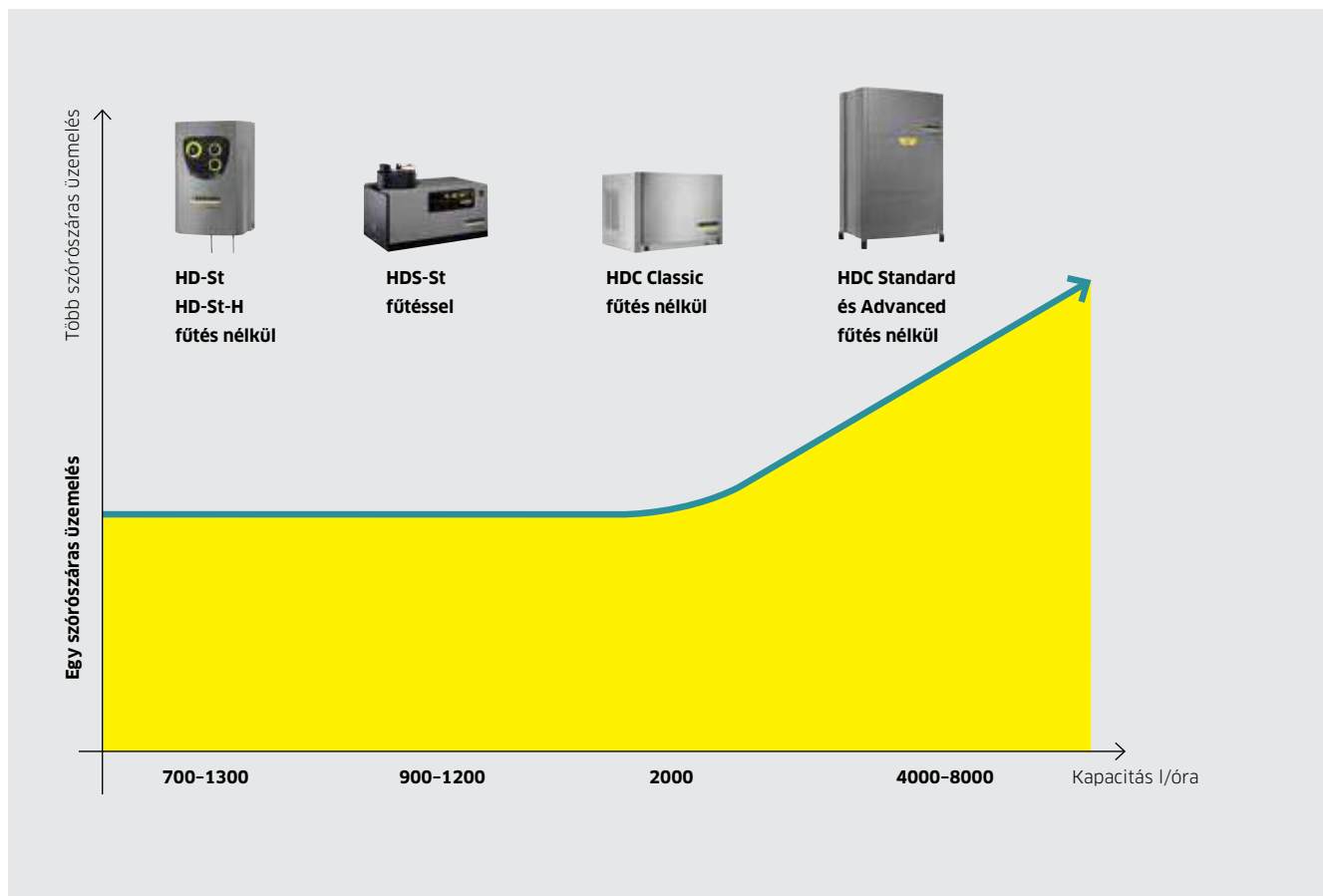

Egy szórószáras üzemelés

A telepített magasnyomású berendezések egy szórószáras üzemelése biztosítja a többpontos vagy egypontos, hideg- vagy melegvízes beállítást. Ezek a rendszerek ezért különösen alkalmasak a kis- és közepméretű vállalatok számára például az autóiparban, élelmiszeriparban vagy a mezőgazdaságban.

Több szórószáras üzemelés

Magas tisztítási követelményekhez a Kärcher olyan tisztítási megoldásokat kínál, amelyek több különböző terület egyidejű tisztítását teszik lehetővé. Egy központi ellátó rendszerből állandó magasnyomású víz továbbbitódik egy csőrendszeren keresztül a rögzített használati pontokhoz, és korlátlan mennyiségben elérhető, amikor csak szükséges. Univerzális, sokoldalú, hatékony, biztonságos és takarékos.

TELEPÍTETT HDS - EGY SZÓRÓSZÁRAS ÜZEMELÉS

Nagy tisztítási teljesítmény és maximális hatékonyság



Az olajfűtéses telepített tisztítóberendezések nagyon magas fűtési teljesítményt kínálnak. Ezenkívül a készülékek az automatikus nyomásmentesítésnek, a kipufogógáz hőmérséklet-ellenőrzésnek, az innovatív szárazonfutás elleni védelemnek és a nyomáskülönbséget elnyelő SDS-tömlőnek köszönhetően nagyfokú biztonságot kínálnak. A gázfűtéses, telepített magasnyomású tisztítóberendezések hatékony és környezetkímélő égésükkel meggyőzőek.



3-4 h



SERVO CONTROL

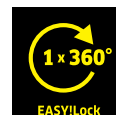

EASYForce

5x
LIFETIME
FULL CERAMIC
VALVE1 x 360°
EASYLock

1 Vízhűtéses 4 pólusú villanymotor

- Hosszú élettartam.
- Jobb hatásfok.
- Garantáltan egyenletes járás.



2 Innovatív égőtechnika

- Nagy fűtésteljesítmény
- Kompakt felépítés a fűtőspirálnak köszönhetően.
- A függőleges felépítésnek köszönhetően nincs kondenzáció és korrózió.



3 Nagy hatékonyság

- Hatékony és gazdaságos tisztítás a meleg víz használatának köszönhetően.
- A rövid szerelési időnek köszönhetően csökken a munkaidő.



4 Rugalmas kezelési koncepció

- Központi kezelőpanel a készüléken.
- Távműködtetés használható közvetlenül a használati ponton.

MŰSZAKI ADATOK ÉS FELSZERELTSÉG

		HDS 12/14-4 St	HDS 12/14-4 St Gáz	HDS 12/14-4 St Gas LPG
		<ul style="list-style-type: none"> ■ Beépített nyomásmentesítő ■ SDS Soft rezgéscsillapító rendszer ■ Szárazonfutás elleni védelem 	<ul style="list-style-type: none"> ■ Szárazonfutás elleni védelem ■ Felszíni égőtechnika ■ Vízhűtéses nemesacél kazán nemesacél hűtőkígyóval 	<ul style="list-style-type: none"> ■ Szárazonfutás elleni védelem ■ Felszíni égőtechnika ■ Vízhűtéses nemesacél kazán nemesacél hűtőkígyóval
Műszaki adatok				
Tápfeszültség	Ph / V / Hz	3 / 400 / 50	3 / 400 / 50	3 / 400 / 50
Csatlakozási teljesítmény	kW	7.5	7.5	7.5
Vízszállítás	l/óra	600-1200	600-1200	600-1200
Üzemi nyomás	bar / MPa	30-140 / 3-14	30-140 / 3-14	30-140 / 3-14
Max. bemeneti hőmérséklet	°C	155 / 80	98	98
Tömeg	kg	160	170	170
Méreték (H x SZ x M)	mm	1110 x 565 x 700	1110 x 565 x 1080	1110 x 565 x 1080
Fűtőolaj- vagy gázfelhasználás, teljes terhelés	kg/óra	7.3	8.9	7.2
Felszereltség				
Rezgéscsillapító rendszer (SDS)		■	■	■
Rendszernyomás-mentesítő		■	■	■
Lángőr		■	■	■
Szervókontrollra előkészítve		■	■	■
Cikkszám		1.699-921.0	1.251-901.0	1.251-902.0

■ A szállított csomag tartalmazza.

		HDS 9/14-4 St	HDS 9/16-4 St Gáz
		<ul style="list-style-type: none"> ■ Beépített nyomásmentesítő ■ SDS rezgéscsillapító rendszer ■ Szárazonfutás elleni védelem 	<ul style="list-style-type: none"> ■ Szárazonfutás elleni védelem ■ Felszíni égőtechnika ■ Vízhűtéses nemesacél kazán nemesacél fűtőtesttel
Műszaki adatok			
Tápfeszültség	Ph / V / Hz	3 / 400 / 50	3 / 400 / 50
Csatlakozási teljesítmény	kW	6.4	6.4
Vízszállítás	l/óra	500-930	500-960
Üzemi nyomás	bar / MPa	30-140 / 3-14	30-160 / 3-16
Max. bemeneti hőmérséklet	°C	155 / 80	98
Tömeg	kg	140	160
Méreték (H x SZ x M)	mm	1110 x 565 x 690	1110 x 565 x 970
Fűtőolaj- vagy gázfelhasználás, teljes terhelés	kg/óra	5.8	7.2
Felszereltség			
Rezgéscsillapító rendszer (SDS)		■	■
Rendszernyomás-mentesítő		■	■
Lángőr		■	■
Szervókontrollra előkészítve		■	■
Cikkszám		1.698-917.0	1.251-900.0

■ A szállított csomag tartalmazza.

HDC ADVANCED / STANDARD - TÖBB SZÓRÓSZÁRAS ÜZEMELÉS

Rendkívül rugalmas minden használathoz



A HDC Standard rendkívül sokoldalú felhasználásra alkalmas. A különböző beállítási lehetőségek minden egyéni igényt kielégítenek.



1 Moduláris felépítés

- A HDC berendezések igénytől függően, akár négy szivattyúaggregáttal is felszerelhetők. Ez a legnagyobb rugalmasságot biztosítja minden alkalmazási módhoz.

2 Intelligens szivattyúszabályozás

- Nem számít, hogy mennyi vízre van szükség, a szabályozó a szükséges vízmenyiségnek megfelelően kapcsolja ki vagy be a szivattyúkat.

HDC Advanced

HDC Standard

- 1-12 felhasználóhoz egyidejűleg
- Rézmenyiség szabályozás
- Telepített egység

- 1-8 felhasználóhoz egyidejűleg
- Telepített egység

Műszaki adatok

		HDC Advanced	HDC Standard
Vízszállítás	I/óra	700-12000	700-8000
Max. nyomás	bar / MPa	100 / 10 / -	80 / 160 / 8 / 16
Szivattyúk száma	darab	2 / 4	2 / 4
Áramfázisok száma	Ph	3	3
Feszültség	V	400 / egyéb, igény szerint	400 / egyéb, igény szerint
Frekvencia	Hz	50	50
Csatlakozási teljesítmény	kW	22 / 46	11 / 44
Max. bemeneti hőmérséklet	°C	max. 85	max. 85
Tömeg	kg	310 / 610	310 / 610
Méretek (H x SZ x M)	mm	1150 x 750 x 1840	1150 x 750 x 1840

Konfigurálható felszereltség

Keretek:

Porszórt acél	<input type="checkbox"/>	<input type="checkbox"/>
Nemesacél	<input type="checkbox"/>	<input type="checkbox"/>
Burkolat:		
Porszórt acél	<input type="checkbox"/>	<input type="checkbox"/>
Nemesacél	<input type="checkbox"/>	<input type="checkbox"/>
Cikkszám	1.509-502.2	1.509-500.2

Kompatibilis tartozékok.

HDC CLASSIC – TÖBB SZÓRÓSZÁRAS ÜZEMELÉS

Három felhasználó egyidejűleg



Legyen szó ételmeiszteriparról, gyártóüzemről vagy önkormányzatról, a HDC Classic egyszerű, az adott igényeknek megfelelő berendezés akár három felhasználó számára.

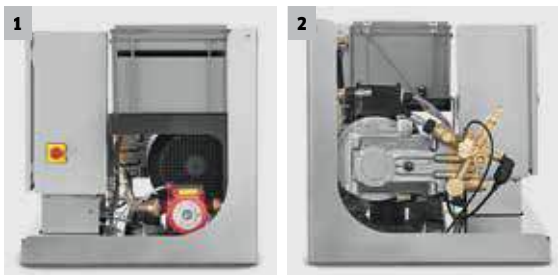

1 Vízhálózattól való függetlenítés előtétartály segítségével

- A víz előtétartályban való lecsillapításával a levegő felszívása elkerülhető. Ez kíméli a szivattyút.

2 Automatikus indítófunkció

- Amint a pisztolyt használni kezdik, elindul a szivattyóműködés, ami minden kívélteli helyen lehető teszi a kényelmes munkavégzést.

HDC Classic

- 1-3 felhasználóhoz egyidejűleg
- Elhelyezhető falon és padlón is
- Telepített egység

Műszaki adatok

Vízszállítás	I/óra	700-2000
Max. nyomás	bar / MPa	80 / 160 / 8 / 16
Szivattyúk száma	darab	1
Aramfázisok száma	Ph	3
Feszültség	V	400 / egyéb, igény szerint
Frekvencia	Hz	50
Csatlakozási teljesítmény	kW	5.5 / 11
Max. bemeneti hőmérséklet	°C	max. 85
Tömeg	kg	135 / 150
Méreték (H x SZ x M)	mm	860 x 595 x 580

Konfigurálható felszereltség

Keretek:

Porszórt acél	<input type="checkbox"/>
Nemesacél	<input type="checkbox"/>
Burkolat:	
Porszórt acél	<input type="checkbox"/>
Nemesacél	<input type="checkbox"/>
Cikkszám	1.509-501.2

Kompatibilis tartozékok.

TELEPÍTETT HD - EGY SZÓRÓSZÁRAS ÜZEMELÉS

A testre szabott tisztítási megoldás

Kompakt, telepített magasnyomású mosó, amely a vevő kívánságának megfelelően egyedileg konfigurálható. Rövid felkészülési idők, helytakarékos elhelyezés a mellékhelyiségben és a mosóhelyek egyedi kialakítása jelenti a telepített gyártási sorozat fő előnyeit.

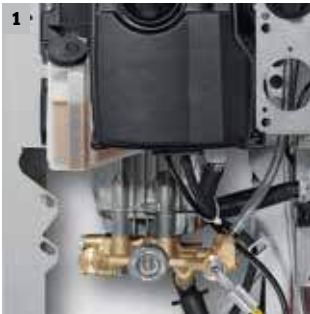
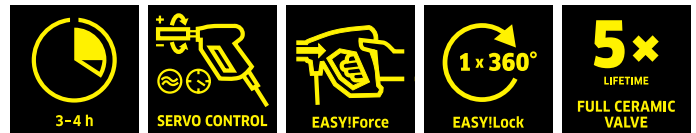

1 Egyéni konfiguráció

- A csekély beruházási költségekért: válasszon egyszerű alapkészüléket és válassza ki az Ön által igényelt felszereltséget.
- Több mint 50 tartalékalkatrész a használati hely optimális felszereléséhez.

2 Kiemelkedő tisztító hatás a forró víznek köszönhetően

- Akár 70 fokal vízbemeneti hőmérséklet már az alapváltozatnál is.
- A HWE 860 opcionálisan használható a magasnyomású mosó meleg vízzel történő ellátására.

3 A felszereltség és a tartalékalkatrészek nagy része egyszerűen bármikor kiegészíthető

- A felszerelés különböző részei bármikor kiegészíthetők.
- Egyszerű összeszerelés.
- Egyszerű Plug 'n' Play rendszer.

4 Hosszú élettartam és értékállóság

- Lassú fordulátú 4 pólusú villanymotor.
- Ellenálló kerámiadugattyúk.
- A nagy nyomástároló minden nyomásnak kitett elemet megvéd.

EGYEDI KONFIGURÁCIÓ

**H-változat maximum
85°C vízbemeneti hőmérséklettel**

Gépház és keret:
porszórt bevonattal vagy nemesacél
kivitelben

Felszerelő készletek:

Adagoló berendezés vízlágyítóhoz
Szárzonfutás elleni védelem
Automatikus nyomásmentesítés
Üzemóra-számláló



Alapváltozatok:

HD 13/12-4 St
HD 9/18-4 St
HD 7/16-4 St

Tisztítószeres és távműködtetés:

Távírányító előkészítés 1 tisztítószer adagolásához alacsony nyomáson
Távírányító előkészítés 1 tisztítószer adagolásához magas nyomáson
Távírányító előkészítés 2 tisztítószer adagolásához alacsony nyomáson
Távírányító előkészítés 2 tisztítószer adagolásához magas nyomáson



Adagolóberendezés vízlágyítóhoz

Megvédi a pumpát a vízkőle-
rakódástól melegvízes üzemel-
tetésnél.



Automatikus nyomásmentesítés

Teljesen mentesíti az összes magas-
nyomás alatt álló komponensét és
csökkenti a kopást.



Szárzonfutás elleni védelem

Lekapcsolja a magasnyomású
szivattyút elégtelen bemeneti víz-
szállítás esetén, és megóvjva
a sérülésektől.



Üzemóra-számláló

Kijelzi a készülék használatával
töltött üzemórák számát.

MŰSZAKI ADATOK ÉS FELSZERELTSÉG

Három különböző alapváltozat közül választhat: HD 13/12-4 ST, HD 9/18-4 ST és HD 7/16-4 ST. Minden H változat elé beiktatható a HWE 860 forróvízkészítő.



HD 13/12-4 St

- Kompakt modell
- Komplet szórókészülékkel
- Egy szórószáras üzemelés

HD 9/18-4 St

- Kompakt modell
- Komplet szórókészülékkel
- Egy szórószáras üzemelés

HD 7/16-4 St

- Kompakt modell
- Komplet szórókészülékkel
- Egy szórószáras üzemelés

HWE 860

- 55 l nemesacél tank
- Elektromos fűtésű vízmelegítő (80°C)
- Biztonsági termostattal és vízhiány elleni biztosítással

Műszaki adatok

	Ph/V/Hz	3 / 400 / 50	3 / 400 / 50	3 / 400 / 50	3 / 400 / 50
Tápfeszültség	Ph/V/Hz	3 / 400 / 50	3 / 400 / 50	3 / 400 / 50	3 / 400 / 50
Vízszállítás	l/óra	650-1300	460-900	300-700	min. 1000
Üzemi nyomás	bar / MPa	30-120 / 3-12	40-180 / 4-18	30-160 / 3-16	-
Max. nyomás	bar / MPa	150 / 15	210 / 21	190 / 19	-
Max. bemeneti hőmérséklet	°C	70	70	70	80
Csatlakozási teljesítmény	kW	6.4	6.4	4.4	24
Tömeg	kg	72	62.5	53	42
Méret (H x SZ x M)	mm	533 x 790 x 420	533 x 790 x 420	533 x 790 x 420	440 x 508 x 751

Felszereltség - Standard

	EASY!Force Advanced	EASY!Force Advanced	EASY!Force Advanced	-
Szórópisztoly	EASY!Force Advanced	EASY!Force Advanced	EASY!Force Advanced	-
Magasnyomású tömlő	m	10	10	-
Szórószárs	mm	1050	1050	-
Háromállású fúvóka	■	■	■	-
Szervókontrollra előkészítve	■	■	■	-
Cikkszám	1.524-950.2	1.524-950.2	1.524-950.2	3.070-030.0

■ A szállított csomag tartalmazza.

FELSZERELŐ KÉSZLETEK

A kiválasztott alapváltozat különböző felszerelőkészletekkel és tartozékokkal a mindenkori vevői igényekhez igazítható. A különféle konfigurációs lehetőségeket az alábbi táblázat mutatja:



	HD 13/12-4 St	HD 9/18-4 St	HD 7/16-4 St
Konfiguráció - opcionális			
Víz bemeneti hőmérséklete 85°C: A makacs vagy zsíros szennyeződésekre. Tartalmazza az előnyomó szivattyút és a magasnyomású szivattyú átalakítását	85	85	85
Adagolóberendezés vízlágyítóhoz: Védi a magasnyomású szivattyút a vízlerakódással szemben	<input type="checkbox"/>	<input type="checkbox"/>	<input type="checkbox"/>
Nemesacél alváz: Korrózióálló és jól tisztítható	<input type="checkbox"/>	<input type="checkbox"/>	<input type="checkbox"/>
Szárazonfutás elleni védelem: Védi a magasnyomású szivattyút elégtelen bemeneti vízállítás esetén	<input type="checkbox"/>	<input type="checkbox"/>	<input type="checkbox"/>
Nyomásmentesítés: Tehermentesíti az összes magasnyomásnak kitett komponens	<input type="checkbox"/>	<input type="checkbox"/>	<input type="checkbox"/>
Üzemóra-számláló: Kijelzi a használati órák számát	<input type="checkbox"/>	<input type="checkbox"/>	<input type="checkbox"/>
Távírányító előkészítés: 1 tisztítószer adagolásához. Adagolás alacsony nyomású sugárban	<input type="checkbox"/>	<input type="checkbox"/>	<input type="checkbox"/>
Távírányító előkészítés: 1 tisztítószer adagolásához. Adagolás magasnyomású sugárban	<input type="checkbox"/>	<input type="checkbox"/>	<input type="checkbox"/>
Távírányító előkészítés: 2 tisztítószer adagolásához. Adagolás alacsony nyomású sugárban	<input type="checkbox"/>	<input type="checkbox"/>	<input type="checkbox"/>
Távírányító előkészítés: 2 tisztítószer adagolásához. Adagolás magasnyomású sugárban	<input type="checkbox"/>	<input type="checkbox"/>	<input type="checkbox"/>

Lehetséges tartozék

TELEPÍTETT MAGASNYOMÁSÚ MOSÓK TARTOZÉKAI



A telepített magasnyomású mosók bebizonyítják erősségüket mindenütt, ahol rendszeresen nagy követelményeket támasztanak a tisztítással szemben. Es mindezt a legkülönbözőbb felhasználási területeken.

		Cikkszám 2015-ig	Cikkszám EASY!Lock	Verzió	Cikkszám 2015-től	Cikkszám EASY!Lock
Készülék felállítása						
Fali konzol	1	2.053-005.0	-	-	-	
Padlóállvány	2	2.210-058.0	-	VA verzió.	2.210-059.0	
Padlóállvány	3	2.210-008.0	-	-	-	
Padlóállvány HDC	4	2.641-736.0	-	Padlóállvány, 4 × padlócsavarzat, rögzítőnyaggal.	-	
Padlócsavarzat HDC	5	2.638-320.0	-	1 készlet padlócsavarzat.	-	
Talpak, beállítható	6	2.638-177.0	-	-	-	
Vízbefolyó tömlő, 1.5 m, DN 13	7	6.389-145.0	-	-	-	
Vízbefolyó tömlő, 1.5 m, DN 19, R 1"	8	4.440-733.0	-	-	-	
Vízbefolyó tömlő, 1.5 m, DN 13, R 3/4"	9	4.440-282.0	-	-	-	
Vízbefolyás mágnesszelep	10	4.743-011.0	-	-	-	
Vízbefolyás mágnesszelep	11	2.209-788.0	-	-	-	
Magasnyomású tömlő, 1.5 m, DN 8, csatlakozórészekkel	12	6.390-178.0	-	-	-	
Tisztítószertartály, 60 l, üres	13	5.070-078.0	-	-	-	
Vészleállító kapcsoló	14	2.744-002.0	-	-	-	
Magasnyomású tömlő, 1.5 m, DN 8, csatlakozórészekkel, hajlított indulórész	15	6.388-886.0	-	-	-	
Vízszűrő-felszerelő készlet (85°C-ig hőálló)	16	2.209-806.0	-	-	-	
Szűrőbetét 250 µm 2.209-806.0	17	6.414-977.0	-	-	-	
Főkapcsoló	18	6.631-455.0	-	-	-	
Felszerelő készletek						
Adagolóberendezés vízlágyítóhoz	19	2.209-777.0	-	-	-	
Nyomásmentesítés	20	2.209-773.0	-	-	-	
Üzemóra-számláló	21	2.209-778.0	-	-	-	
Előkészítés távműködtetésre LP, 1 tisztítószer	22	2.209-779.0	-	-	-	
Előkészítés távműködtetésre LP, 1+2 tisztítószer	23	2.209-780.0	-	-	-	
Előkészítés távműködtetésre HP, 1 tisztítószer	24	2.209-799.0	-	-	-	
Előkészítés távműködtetésre HP, 1+2 tisztítószer	25	2.209-800.0	-	-	-	
Előkészítés távműködtetésre HP, 1 tisztítószer	26	2.637-779.0	-	-	-	
Előkészítés távműködtetésre HP, 2 tisztítószer	27	2.637-717.0	-	-	-	
Melegvíz-előállítás						
Felszerelhető tartozék, időkapcsoló óra	28	2.637-774.0	-	Forróvízkészítő HWE 860.	-	
Felszerelhető tartozék, hideg/meleg átkapcsolás (szívóvíz)	29	2.209-805.0	-	Forróvízkészítő HWE 860.	-	
Vízbefolyás						
Szabadáramlású szelep	30	6.412-021.0	-	DN 20, R 3/4", belső menettel.	-	
Dupla csókarmantyú, réz	31	6.387-239.0	-	DN 20, R 3/4", külső menettel.	-	
Karmantyú, horganyzott	32	7.387-151.0	-	DN 25, R 1", belső menettel (elzáró szerelvény esetén)	-	
Becsavarható elem	33	6.386-010.0	-	DN 20, R 3/4"-R 1", külső menettel.	-	
Szabadáramlású szelep	34	6.412-022.0	-	DN 25, R 1", belső menettel.	-	
Anyá, horganyzott	35	6.385-245.0	-	DN 25, R 1", belső menettel (elzáró szerelvény esetén)	-	
Dupla csókarmantyú, réz	36	6.386-011.0	-	DN 25, R 1" - R 1 1/4", külső menettel.	-	
Szabadáramlású szelep	37	6.412-023.0	-	DN 32, R 1 1/4", belső menettel.	-	
Karmantyú, horganyzott	38	6.385-246.0	-	DN 32, R 1 1/4", belső menettel (elzáró szerelvény esetén).	-	

□ Lehetséges tartozék. További eredeti Kärcher tartozékok találhatóak a következő oldalakon.

		Cikkszám 2015-ig	Cikkszám EASY!Lock	Verzió	Cikkszám 2015-től	Cikkszám EASY!Lock
Dupla csőkarmantyú, réz	39	6.387-375.0	-	DN 32, R 1 1/4", külső menettel.	-	-
Szabadfolyású szelep	40	6.412-024.0	-	DN 40, R 1 1/2", belső menettel.	-	-
Szűkítőhüvely, horganyzott	41	6.385-247.0	-	DN 40, R 1 1/2"-R 1 1/4", belső menettel (elzáró szerelvény esetén).	-	-
Dupla csőkarmantyú, réz	42	5.409-598.0	-	DN 40, R 1 1/2", külső menettel.	-	-
Szabadfolyású szelep	43	6.412-031.0	-	DN 50, R 2", belső menettel.	-	-
Karmantyú, horganyzott	44	6.385-248.0	-	DN 50, R 2", belső menettel (elzáró szerelvény esetén).	-	-
Dupla csőkarmantyú, réz	45	5.409-617.0	-	DN 50, R 2", külső menettel.	-	-
Magasnyomású vezeték						
Csatlakozó csomók, acél, horganyzott	46	2.638-180.0	-	Rozsdamentes kivitel.	2.638-181.0	-
Elzáró csap, acél, horganyzott	47	4.580-144.0	-	Rozsdamentes kivitel.	4.580-163.0	-
Csővezetékészlet, acél, horganyzott, 3 m	48	2.420-004.0	-	Rozsdamentes kivitel.	2.420-006.0	-
T-csavarzat, acél, horganyzott	49	6.386-269.0	-	Rozsdamentes kivitel.	6.386-465.0	-
Sarokcsatlakozó, acél, horganyzott	50	6.386-356.0	-	Rozsdamentes kivitel.	6.386-466.0	-
Csőszigetelés, folyóméterenként	51	6.286-147.0	-	-	-	-
Átmeneti idom, acél, horganyzott	52	2.638-182.0	-	Rozsdamentes kivitel.	2.638-183.0	-
Gyorscsatlakozó, rögzített rész	53	6.463-025.0	-	Szabad rész.	6.463-023.0	-
Hollandi anya, acél, horganyzott	54	6.386-423.0	-	Rozsdamentes kivitel.	6.386-428.0	-
Vágógyűrű	55	6.386-357.0	-	-	-	-
HP golyós csap, nikkelbevonatú	56	6.412-066.0	-	DN 13, R 1/2", PN 315, belső menetes.	-	-
HP golyós csap, nemesacél	57	6.412-491.0	-	DN 15, R 1/2", PN 140, belső menetes.	-	-
HP golyós csap, nemesacél	58	6.413-500.0	-	DN 13, R 1/2", PN 400, belső menetes.	-	-
Kettős csomk, réz	59	5.402-001.0	-	R 1/2" × M 22 × 1.5 mm.	-	-
HP golyós csap, nikkelbevonatú	60	6.412-067.0	-	DN 20, R 3/4", PN 315, belső menetes.	-	-
HP golyós csap, nemesacél	61	6.413-503.0	-	DN 20, R 3/4", PN 350, belső menetes.	-	-
Karmantyú, horganyzott	62	6.979-093.0	-	DN 20, R 3/4", PN 200, belső menetes.	-	-
Dupla csőkarmantyú	63	5.403-055.0	-	DN 20, R 3/4"-M 30 × 1.5 mm, külső menetes.	-	-
HP golyós csap, nikkelbevonatú	64	6.412-068.0	-	DN 25, R 1", PN 315, belső menetes.	-	-
HP golyós csap, nemesacél	65	6.412-493.0	-	DN 25, R 1", PN 140, belső menetes.	-	-
HP golyós csap, nemesacél	66	6.413-502.0	-	DN 25, R 1", PN 350, belső menetes.	-	-
Karmantyú, horganyzott	67	6.979-094.0	-	DN 25, R 1", PN 160, belső menetes.	-	-
Dupla csőkarmantyú,	68	5.403-057.0	-	DN 25, R 1"-M 30 × 1.5 mm, külső menetes.	-	-
HP golyós csap, nikkelezett	69	6.413-505.0	-	DN 32, R 1 1/4", PN 400, belső menetes.	-	-
HP golyós csap, nemesacél	70	6.413-501.0	-	DN 32, R 1 1/4", PN 400, belső menetes.	-	-
Karmantyú, horganyzott	71	6.979-095.0	-	DN 32, R 1 1/4", PN 160, belső menetes.	-	-
Dupla csőkarmantyú	72	5.403-176.0	-	DN 32, R 1 1/4"-M 38 × 1.5 mm, külső menetes.	-	-

□ Lehetséges tartozékok. További eredeti Kärcher tartozékok találhatóak a következő oldalakon.



		HDC 80/16 Standard	HDC 80/08 Standard	HDC 40/16 Standard	HDC 40/08 Standard	HDC 20/08 Classic	HDC 20/16 Classic	HDC 60/08 Standard	HDC 60/16 Standard	HDC 60/10 Adv	HDC 90/10 Adv	HDC 120/10 Adv	HD 7/16-4 St/H	HD 9/18-4 St/H	HD 13/12-4 St/H	HDS 9/14-4 St	HDS 12/14-4 St	HDS 9/16-4 St Gas	HDS 12/14-4 St Gas	HDS 12/14-4 St Gas LPG	
39																					
40			<input type="checkbox"/>	<input type="checkbox"/>																	
41			<input type="checkbox"/>	<input type="checkbox"/>																	
42			<input type="checkbox"/>	<input type="checkbox"/>																	
43													<input type="checkbox"/>								
44													<input type="checkbox"/>								
45												<input type="checkbox"/>									
46													<input type="checkbox"/>	<input type="checkbox"/>							<input type="checkbox"/>
47													<input type="checkbox"/>	<input type="checkbox"/>	<input type="checkbox"/>						<input type="checkbox"/>
48													<input type="checkbox"/>	<input type="checkbox"/>	<input type="checkbox"/>	<input type="checkbox"/>					<input type="checkbox"/>
49													<input type="checkbox"/>	<input type="checkbox"/>	<input type="checkbox"/>	<input type="checkbox"/>	<input type="checkbox"/>				<input type="checkbox"/>
50													<input type="checkbox"/>	<input type="checkbox"/>	<input type="checkbox"/>	<input type="checkbox"/>	<input type="checkbox"/>	<input type="checkbox"/>			<input type="checkbox"/>
51													<input type="checkbox"/>	<input type="checkbox"/>	<input type="checkbox"/>	<input type="checkbox"/>	<input type="checkbox"/>	<input type="checkbox"/>			<input type="checkbox"/>
52													<input type="checkbox"/>	<input type="checkbox"/>	<input type="checkbox"/>	<input type="checkbox"/>	<input type="checkbox"/>	<input type="checkbox"/>			<input type="checkbox"/>
53			<input type="checkbox"/>	<input type="checkbox"/>	<input type="checkbox"/>	<input type="checkbox"/>	<input type="checkbox"/>	<input type="checkbox"/>	<input type="checkbox"/>	<input type="checkbox"/>	<input type="checkbox"/>	<input type="checkbox"/>	<input type="checkbox"/>	<input type="checkbox"/>	<input type="checkbox"/>	<input type="checkbox"/>	<input type="checkbox"/>	<input type="checkbox"/>			<input type="checkbox"/>
54													<input type="checkbox"/>	<input type="checkbox"/>	<input type="checkbox"/>	<input type="checkbox"/>	<input type="checkbox"/>	<input type="checkbox"/>			<input type="checkbox"/>
55													<input type="checkbox"/>	<input type="checkbox"/>	<input type="checkbox"/>	<input type="checkbox"/>	<input type="checkbox"/>	<input type="checkbox"/>			<input type="checkbox"/>
56			<input type="checkbox"/>	<input type="checkbox"/>	<input type="checkbox"/>	<input type="checkbox"/>	<input type="checkbox"/>	<input type="checkbox"/>	<input type="checkbox"/>	<input type="checkbox"/>	<input type="checkbox"/>	<input type="checkbox"/>									<input type="checkbox"/>
57				<input type="checkbox"/>		<input type="checkbox"/>															<input type="checkbox"/>
58			<input type="checkbox"/>	<input type="checkbox"/>	<input type="checkbox"/>	<input type="checkbox"/>	<input type="checkbox"/>	<input type="checkbox"/>	<input type="checkbox"/>	<input type="checkbox"/>	<input type="checkbox"/>	<input type="checkbox"/>									<input type="checkbox"/>
59			<input type="checkbox"/>	<input type="checkbox"/>	<input type="checkbox"/>	<input type="checkbox"/>	<input type="checkbox"/>	<input type="checkbox"/>	<input type="checkbox"/>	<input type="checkbox"/>	<input type="checkbox"/>	<input type="checkbox"/>									<input type="checkbox"/>
60					<input type="checkbox"/>	<input type="checkbox"/>															<input type="checkbox"/>
61					<input type="checkbox"/>	<input type="checkbox"/>															<input type="checkbox"/>
62					<input type="checkbox"/>	<input type="checkbox"/>															<input type="checkbox"/>
63					<input type="checkbox"/>	<input type="checkbox"/>															<input type="checkbox"/>
64								<input type="checkbox"/>	<input type="checkbox"/>												<input type="checkbox"/>
65								<input type="checkbox"/>	<input type="checkbox"/>	<input type="checkbox"/>											<input type="checkbox"/>
66								<input type="checkbox"/>	<input type="checkbox"/>	<input type="checkbox"/>											<input type="checkbox"/>
67								<input type="checkbox"/>	<input type="checkbox"/>	<input type="checkbox"/>											<input type="checkbox"/>
68								<input type="checkbox"/>	<input type="checkbox"/>	<input type="checkbox"/>											<input type="checkbox"/>
69			<input type="checkbox"/>	<input type="checkbox"/>							<input type="checkbox"/>	<input type="checkbox"/>									<input type="checkbox"/>
70			<input type="checkbox"/>	<input type="checkbox"/>							<input type="checkbox"/>	<input type="checkbox"/>									<input type="checkbox"/>
71			<input type="checkbox"/>	<input type="checkbox"/>							<input type="checkbox"/>	<input type="checkbox"/>									<input type="checkbox"/>
72			<input type="checkbox"/>	<input type="checkbox"/>							<input type="checkbox"/>	<input type="checkbox"/>									<input type="checkbox"/>

MAGASNYOMÁSÚ
MOSÓK



		Cikkszám 2015-ig	Cikkszám EASY!Lock	Verzió		Cikkszám 2015-től	Cikkszám EASY!Lock
Kivételi hely							
EASY!Force magasnyomású pisztoly	73	-	4.118-005.0	-	-	-	-
Easy Press magasnyomású pisztoly Soft grip betéttel	74	4.775-463.0	-	-	-	-	-
Easy Press szórópisztoly, fekete	75	4.775-466.0	-	Servo Press üzemeltetéshez.	-	-	-
Easy Press szórópisztoly, szürke	76	4.775-784.0	-	Servo Press üzemeltetéshez, élelmiszeripari	-	-	-
Ipari szórópisztoly	77	4.775-823.0	4.118-011.0	Servo Press üzemmód nélkül.	-	-	-
Ipari szórópisztoly, szürke	78	4.775-825.0	-	Servo Press üzemmód nélkül, élelmiszeripari.	-	-	-
Szervókontroll-szabályozó	79	4.775-470.0	4.118-008.0	-	-	-	-
Szervókontroll-szabályozó	80	4.775-471.0	4.118-009.0	-	-	-	-
Forgatható szórószár, 600 mm	81	4.760-664.0	4.112-007.0	-	-	-	-
Forgatható szórószár, 1050 mm	82	4.760-660.0	4.112-000.0	-	-	-	-
Szórószár, rögzített, szürke, 600 mm	83	4.760-625.0	-	Élelmiszeripari.	-	-	-
Szórószár, rögzített, szürke, 1050 mm	84	4.760-626.0	-	Élelmiszeripari.	-	-	-
Szórószár, rögzített, szürke, 1550 mm	85	4.760-627.0	-	Élelmiszeripari.	-	-	-
Szórószár, rögzített, szürke, 2050 mm	86	4.760-628.0	-	Élelmiszeripari.	-	-	-
Változtatható nyomás alatti szórószár, 960 mm	87	6.394-665.0	-	Tisztítószér-felhordáshoz.	-	-	-
Power fúvóka, szórási szög 25°	88	2.883-402.0	2.113-026.0	25060	-	-	-
Power fúvóka, szórási szög 25°	89	2.883-408.0	2.113-017.0	25100	-	-	-
Power fúvóka, szórási szög 25°	90	2.883-401.0	2.113-025.0	25055	-	-	-
Power fúvóka, szórási szög 25°	91	2.883-829.0	2.113-008.0	25043	-	-	-
Power fúvóka, szórási szög 25°	92	2.883-406.0	2.113-015.0	25080	-	-	-
Háromállású fúvóka 043	93	4.767-152.0	4.117-035.0	-	-	-	-
Háromállású fúvóka 055	94	4.767-066.0	4.117-039.0	-	-	-	-
Háromállású fúvóka 100	95	4.767-205.0	4.117-041.0	-	-	-	-
Magasnyomású tömlő, 10 m, DN 8, AVS szórópisztoly-csatlakozás	96		6.110-031.0	20 m.			6.110-032.0
Longlife 400 magasnyomású tömlő, 10 m, DN 8, AVS szórópisztoly-csatlakozás	97		6.110-038.0	20 m.			6.110-027.0
Longlife 400 magasnyomású tömlő, 10 m, DN 8, forgó csatlakozással	98	6.388-083.0	6.110-038.0	20 m forgó csatlakozó nélkül.	6.390-027.0		6.110-027.0
Magasnyomású tömlő, 10 m, DN 8, élelmiszeripari kivitel, hosszabbító	99	6.391-864.0	6.110-053.0	20 m.	6.391-887.0		6.110-054.0
Tömlő- és szórószártartó, nemesacél	100	2.042-003.0	-	-	-	-	-
Vészleállító gomb kapcsolóelem	101	6.635-434.0	-	Távműködtetésbe történő beépítésre.	2.744-015.0 / -011.0	-	-
Vészleállító gomb	102	6.651-485.0	-	Távműködtetésbe történő beépítésre.	2.744-015.0 / -011.0	-	-
Gyorscsatlakozó	103	6.401-458.0	6.115-000.0	-	-	-	-
Dugós csatlakozó	104	6.401-459.0	6.115-001.0	-	-	-	-
Fúvókacsavarzat	105	5.401-210.0	5.394-123.0	-	-	-	-
Tömlő-összekötő	106	4.403-002.0	4.111-037.0	-	-	-	-
Központi tisztítószér-ellátás	107	3.910-005.0	-	-	-	-	-
Komplett adagolóegység, nemesacél	108	2.641-702.0	-	-	-	-	-
Fali tartó tároláshoz	109	2.641-703.0	-	-	-	-	-
Mobil tisztítószerezegység	110	2.641-704.0	-	-	-	-	-

■ A szállított csomag tartalmazza. □ Opcionális tartozékok. További eredeti Karcher tartozékokat talál a következő oldalakon.

		Cikkszám 2015-ig	Cikkszám EASY!Lock	Verzió	Cikkszám 2015-től	Cikkszám EASY!Lock
Központi tisztítószer-ellátás						
Komplett adagolóegység, kétszeres, nemesacél	111	2.440-001.0	-	-	-	-
Fali tartó tároláshoz	112	4.730-033.0	-	-	-	-
Mobil tisztítószer egység	113	4.421-208.0	-	-	-	-
Fűtőolajtartály, 700 l	114	6.392-071.0	-	-	-	-
Szívócsővezeték fűtőolajhoz	115	4.421-068.0	-	-	-	-
Flexibilis gáztömlő	116	6.388-228.0	-	-	-	-
Gázlezáró csap	117	6.412-389.0	-	-	-	-
Gáznyomásmérő	118	6.421-059.0	-	-	-	-
Vezérlőkábel						
Vezérlőkábel, 3 × 1.5 mm ²	119	6.641-059.0	-	-	-	-
Vezérlőkábel, 7 × 1.5 mm ²	120	6.641-064.0	-	-	-	-
Vezérlőkábel, 10 × 1.5 mm ²	121	6.641-082.0	-	-	-	-
Vezérlőkábel, 12 × 1.0 mm ²	122	6.647-222.0	-	-	-	-
Szerelőcső	123	2.420-008.0	-	-	-	-
Szorítóbilincs	124	6.373-377.0	-	-	-	-

Lehetséges tartozékok. További eredeti Kärcher tartozékok találhatóak a következő oldalakon.

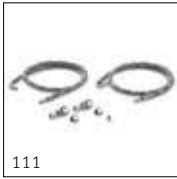

		HDC 80/16 Standard	HDC 80/08 Standard	HDC 40/16 Standard	HDC 40/08 Standard	HDC 20/08 Classic	HDC 20/16 Classic	HDC 60/08 Standard	HDC 60/16 Standard	HDC 60/10 Adv	HDC 90/10 Adv	HDC 120/10 Adv	HD 7/16-4 St/H	HD 9/18-4 St/H	HD 13/12-4 St/H	HDS 9/14-4 St	HDS 12/14-4 St	HDS 9/16-4 St Gas	HDS 12/14-4 St Gas	HDS 12/14-4 St Gas LPG
111																				
112																				
113																				
114																				
115																				
116																				
117																				
118																				
119																				
120																				
121																				
122																				
123																				
124																				

MAGASNYOMÁSÚ
MOSÓK



Legyen szó tisztítókészülékekről, gépparkokról, beltéri vagy kültéri használatról: a Kärcher magasnyomású mosói mindenütt nélkülözhetetlenek, ahol hatékony ápolásról, karbantartásról és tisztaságról van szó.

		Cikkszám 2015-ig	Cikkszám EASY!Lock	Verzió	Cikkszám 2015 után	Cikkszám EASY!Lock
Távműködtetés						
Távműködtetés elosztódoboz	125	2.209-807.0	-	-	-	-
Távműködtetés elosztódoboz	126	2.209-798.0	-	-	-	-
Távműködtetés	127	2.637-491.0	-	-	-	-
Egyszeres távműködtetés, be/ki, meleg/hideg tisztítószert 1+2	128	2.744-008.0	-	-	-	-
Többszörös távműködtetés, be/ki, meleg/hideg, tisztítószert 1+2	129	2.744-011.0	-	Együtt rendelve a 2.744-036.0-val	-	-
Egyszeres távműködtetés, be/ki, tisztítószert 1+2	130	2.744-014.0	-	Együtt rendelve a 2.209-798.0-val.	-	-
Többszörös távműködtetés, be/ki, tisztítószert 1+2	131	2.744-015.0	-	Együtt rendelve a 2.744-036.0-val és a 2.209-798.0-val.	-	-
Prioritáskapcsoló	132	2.638-200.0	-	-	-	-
Többszörös pénzbedobós távműködtetés	133	2.642-422.0	-	-	-	-
Többszörös működtetésvezérlő elektronika	134	2.744-036.0	-	-	-	-
50 eurocentes pénzelfogadó	135	2.639-912.0	-	-	-	-
1 eurós pénzelfogadó	136	2.639-913.0	-	-	-	-
2 eurós pénzelfogadó	137	2.639-914.0	-	-	-	-
Egyéb zsetonelfogadó	138	6.768-063.0	-	-	-	-
Dombormintás zsetonkészlet	139	6.768-169.0	-	-	-	-
Zsetonkészlet	140	6.768-172.0	-	-	-	-
Magasnyomású mosó tömlővezetéke						
C-sín, folyóméterenként	141	6.233-017.0	-	-	-	-
Sínösszekötő	142	6.541-011.0	-	-	-	-
Végütköző	143	6.541-025.0	-	-	-	-
Vezetékkocsi	144	6.541-026.0	-	-	-	-
Végkapocs	145	6.541-028.0	-	-	-	-
Kar	146	6.541-029.0	-	-	-	-
Fali tartó	147	6.541-039.0	-	-	-	-
Fali sántartó	148	6.541-012.0	-	Mennyezet.	6.541-027.0	-
Rugós visszahúzó	149	6.542-001.0	-	-	-	-
Szórószárkocsi, görgethető	150	4.042-610.0	-	-	-	-
Oszlopra szerelt tömlő lengőkar	151	2.637-121.0	-	Fal.	2.637-120.0	-
Lengőkar, mennyezeti	152	4.058-106.0	-	-	-	-
Tömlődob, automatikus, 20 m, bevont	153	2.639-919.0	6.392-106.0	-	-	-
Tömlődob, automatikus, 20 m, nemesacél	154	6.391-421.0	6.392-076.0	-	-	-
Lengőkartartó	155	2.639-931.0	-	Együtt rendelve a 6.392-106.0-val.	-	-
Kípufozó gáz csanak						
Bojler csatlakozó darab 80/150	156	6.526-266.0	-	-	-	-
Óvális bojler csatlakozó darab/150	157	4.656-149.0	-	-	-	-
Bojler csatlakozó darab 80/200	158	6.526-247.0	-	-	-	-
Nagy óvális bojler csatlakozó darab/200	159	4.656-079.0	-	-	-	-
Szerelési kenőzsír	160	6.526-217.0	-	-	-	-

□ Lehetőséges tartozékok. További eredeti Kärcher tartozékok találhatóak a következő oldalakon.

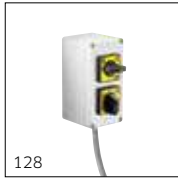

		HDC 80/16 Standard	HDC 80/08 Standard	HDC 40/16 Standard	HDC 40/08 Standard	HDC 20/08 Classic	HDC 20/16 Classic	HDC 60/08 Standard	HDC 60/16 Standard	HDC 60/10 Adv	HDC 90/10 Adv	HDC 120/10 Adv	HD 7/16-4 St/H	HD 9/18-4 St/H	HD 13/12-4 St/H	HDS 9/14-4 St	HDS 12/14-4 St	HDS 9/16-4 St Gas	HDS 12/14-4 St Gas	HDS 12/14-4 St Gas LPG
125																				
126																				
127																				
128																				
129																				
130																				
131																				
132																				
133																				
134																				
135																				
136																				
137																				
138																				
139																				
140																				
141																				
142																				
143																				
144																				
145																				
146																				
147																				
148																				
149																				
150																				
151																				
152																				
153																				
154																				
155																				
156																				
157																				
158																				
159																				
160																				

MAGASNYOMÁSÚ
MOSÓK

MÉG NAGYOBB ERŐ A NEHÉZ FELADATOKHOZ: ULTRA MAGASNYOMÁSÚ MOSÓK A KÄRCHERTŐL

Egyesítettük a Kärcher és a WOMA szakértelmét, hogy létrehozzuk Önnek a tökéletes ultra magasnyomású mosókat az iparban és építőiparban elképzelhető legkeményebb feladatokra. Ennek eredménye az új UHP kategória (ultra magasnyomás), amely a 350 bar nyomású Kompakt ultra magasnyomású mosóktól a hihetetlen 2,800 bar üzemi nyomású Szuper kategóriáig terjed. A mosókhoz használt rendkívül hatékony ipari szivattyúk a WOMA Kompetencia Központunk munkájának eredménye.

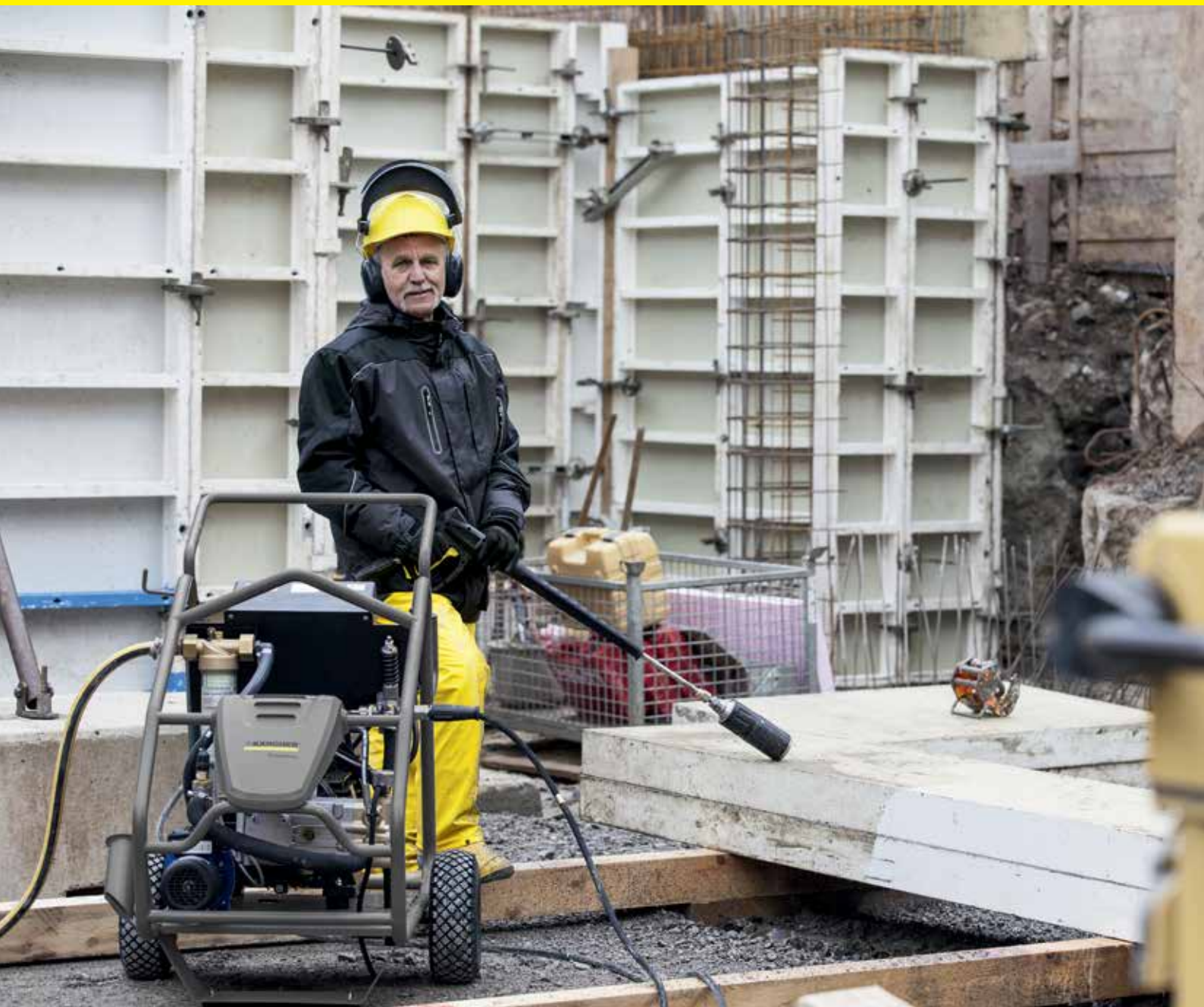

Tartalomjegyzék: Ultra magasnyomású mosók

UHP Szuperkategória	192.	oldal
UHP Középkategória	193.	oldal
UHP Kompakt kategória	194.	oldal
UHP Tartozékok	202.	oldal



UHP Szuperkategória

A „leg”-ek kategóriája: 125 kW teljesítmény, 2,800 bar üzemi nyomás, és 72 liter percenkénti vízszállítás.

UHP Középkategória

A rendkívül erős készülékek 30 kW és 75 kW közötti teljesítménykategóriában működnek, maximálisan 1,000 bar üzemi nyomással.

UHP Kompaktkategória

Az ultra magasnyomású kategóriák induló szintű készülékei. A masszív és rugalmas Cage készülékek 30 kW teljesítményt és maximum 500 bar üzemi nyomást biztosítanak.



Készülékek neveinek jelentése:

Készülék fajtája	Vízszállítás	Üzemi nyomás	Motor	Motor	Felszereltség
Például: HD	18	/ 50	-4		
HD = Hidegvizes magasnyomású mosók	× 100 in l/óra	in MPa	-4 = 4-pólusú	Ge = Benzinmotor De = Dizelmotor	Cage = Csóvazas keret Skid = Rogzított keret Classic = Basic Felszereltség Adv = Advanced, enhanced Felszereltség
HDW = WOMA hidegvizes magasnyomású mosók					

UHP SZUPERKATEGÓRIA

Az új, különleges kategória: erősebb, mint valaha



A maximálisan 2,800 bar víznyomású és nagy teljesítményű ultra magasnyomású szuperkategória készülékei a legerősebb készülékek, amiket kimondottan ipari alkalmazásokra ajánlunk. Még a legmakacsabb lerakódásokat is eltávolítják, könnyen használhatók, ezért használatuk ideális az olaj-, gáz- és építőiparban.

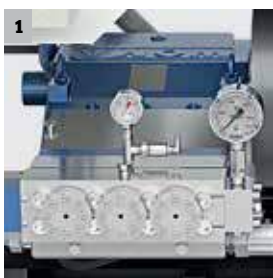

1 Megbízható és tartós

- Lassú fordulatszámú ipari szivattyú.
- Ellenőrzött szivattyóműködés.

2 Masszív és könnyen szállítható

- Erős keretszerkezet védi a komponenseket
- Darufülek könnyítik a szállítást.

HDW 12/280 De Skid Classic

HDW 43/75 De Skid Classic

- 2800 bar 20 l/perc vízszállításnál
- Rendkívül könnyű kezi használat
- Eltávolítja a legmakacsabb szennyeződéseket és lerakódásokat

- 750 bar 72 l/perc vízszállításnál
- Külön kiegészítők szükségesek
- Eltávolítja a legmakacsabb szennyeződéseket és lerakódásokat

Műszaki adatok

Motor gyártója		Volvo	Volvo
Motor fajtája		TAD 552 VE - 3A szint	TAD 552 VE - 3A szint
Motor teljesítménye	kW	125	125
Vízszállítás	l/óra	1200	4320
Üzemi nyomás	bar / MPa	2800 / 280	750 / 75
Max. nyomás	bar / MPa	2800 / 280	750 / 75
Max. bemeneti hőmérséklet	°C	60	60
Tömeg, üresen	kg	2320	2290
Méreték (H x SZ x M)	mm	2880 x 1510 x 1820	2880 x 1510 x 1820

Felszereltség

Szórópisztoly		UHP szórópisztoly (Dump Gun)	-
Magasnyomású tömlő	m	20	-
Szórószár	mm	750	-
Fúvóka		zafír kerek szórófúvóka	-
Előnyomószivattyú		■	■
Beépített vízsűrű		■	■
Automatikus nyomásmentesítés		■	-
Szárazonfutás elleni védelem		■	■
Cikkszám		9.917-499.0	9.917-501.0

- A szállított csomag tartalmazza.

ULTRA MAGASNYOMÁSÚ KÖZÉPKATEGÓRIA

A soha ki nem merülő minden



Kompakt és masszív ultra magasnyomású közepkategóriás készülékeink 20 liter/percenkénti vízszállítással, 1,000 bar nyomáson. Az erőteljes tisztítóhatás könnyedén távolítja el a szennyeződést és lerakódásokat. Ez a kategória ideális az építőiparban például a szaluzat tisztítására, valamint általános ipari alkalmazásokra, például hajóiparban.

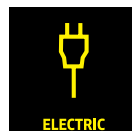
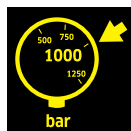

1 Megbízható és tartós

- Lassú fordulatszámú ipari szivattyú.
- Ellenőrzött szivattyóműködés.

2 Megbízható vízellátás

- Víztartállyal, szűrővel és előnyomó szivattyúval.
- Optimális vízellátási feltételek.

HDW 12/100-4 Skid Classic

- 1000 bar 20 l/perc vízszállításnál
- Nagyon könnyű kézi működtetés
- Eltávolítja a legmakacsabb szennyeződést és lerakódásokat

Műszaki adatok

Tápfeszültség	Ph / V / Hz	3 / 400 / 50
Motor teljesítménye	kW	37
Vízszállítás	l/óra	1200
Üzemi nyomás	bar / MPa	1000 / 100
Max. nyomás	bar / MPa	1000 / 100
Max. bemeneti hőmérséklet	°C	60
Tömeg, üresen	kg	1200
Méret (H x SZ x M)	mm	2000 x 1250 x 1200

Felszereltség

Szórópisztoly		UHP szórópisztoly (Dump Gun)
Magasnyomású tömlő	m	20
Szórószár	mm	750
Fúvóka		Lapos és kerek szórófúvóka
Előnyomószivattyú		■
Beépített vízsűrő		■
Automatikus nyomásmentés		■
Szárazonfutás elleni védelem		■
Cikkszám		9.917-497.0

■ A szállított csomag tartalmazza.

ULTRA MAGASNYOMÁSÚ KOMPAKT KATEGÓRIA

Eltávolítja a legmakacsabb szennyeződések



Még a legmakacsabb szennyeződés sem képes ellenállni az új HD 9/100 ultra-magasnyomású tisztítónk 1,000 bar üzemi nyomásának, mely híres az alacsony vízfogyasztással járó meggyőző tisztítási eredményről. Ez a WOMA hatékony ipari magasnyomású szivattyú nagy volumetrikus hatásfokának köszönhetően érhető el. Ez a sokoldalú készülék számos különböző alkalmazásra használható.



4-6 h



FLAT FREE TIRES



1000 bar



1 Hatékony ipari magasnyomású szivattyú

- Karbid dugattyú, a hosszú élettartamért.
- Karbantartás-barát kialakítás, mely megkönnyíti a kopó alkatrészek, mint például a szelepek, tömítések és dugattyúk cseréjét.

2 Felhasználóbarát WOMA szórópisztoly

- Könnyű súly, ergonomikus kialakítású fogantyúval a könnyű működtetéshez.
- Alacsonyabb szórási erő kifejtés a könnyű munkavégzésért.

HD 9/100-4 Cage Adv

HD 9/100-4 Cage Classic

- Nyomáscsökkentő szelep, mely biztosítja a könnyű és kényelmes használatot.
- Nyomásfokozó szivattyú standard felszereltségként
- Elégtelen vízellátás elleni védelem az alapfelszereltségben

- Nyomásfokozó szivattyú standard felszereltségként
- Elégtelen vízellátás elleni védelem az alapfelszereltségben

Műszaki adatok

Tápfeszültség	Ph / V / Hz	3 / 380-415 / 50	3 / 380-415 / 50
Csatlakozási teljesítmény	kW	30	30
Vízszállítás	l/óra	900	900
Üzemi nyomás	bar / MPa	1000 / 100	1000 / 100
Max. nyomás	bar / MPa	1150 / 115	1150 / 115
Max. bemeneti hőmérséklet	°C	60	60
Tömeg	kg	400	390
Méretek (h x sz x m)		1385 x 790 x 1090	1385 x 790 x 1090

Felszereltség

Szórópisztoly		UHP szórópisztoly (Dry Shut)	UHP szórópisztoly (Dump Gun)
Magasnyomású tömlő	m	20	20
Szórószár	mm	750	750
Fúvóka		Kerek fúvóka	Kerek fúvóka
Beépített vízsűrítő		■	■
Automatikus nyomásmentesítés		■	■
Szárazonfutás elleni védelem		■	■
Cikkszám		1.812-002.0	1.812-000.0

■ A szállított csomag tartalmazza.

ULTRA MAGASNYOMÁSÚ KOMPAKT KATEGÓRIA

A legerősebb a Kompakt kategóriában



Az ultra magasnyomású kompakt kategória legerősebb modellje maximum 500 bar víznyomást és 1,800 literes óránkénti vízszállítást biztosít. Kiemelkedő tisztítás még a legmakacsabb szennyeződések esetében is. A nagy tisztítóerő és a kompakt felépítés maximális rugalmasságot nyújt az alkalmazási lehetőségek széles területén.



1 Nyomásmentesítő szelep

- A nyomásmentesítő szelep csökkenti a tömőben lévő nyomást, ezzel biztosítva a tömlő rugalmasságát, amikor a szórópisztoly zárt állapotban van.
- Megakadályozza a hirtelen visszacsapódást, mivel a nyomás fokozatosan emelkedik a szórópisztoly aktiválásakor.

2 Kiemelkedő mobilitás

- A nagy kerekek és az optimális súlypont magas szintű mobilitást biztosít a készülék számára, azok mérete ellenére is.
- A praktikus daruemelő fül megkönnyíti a szállítást még egyenetlen talajon is.

HD 18/50-4 Cage Adv

HD 18/50-4 Cage Classic

- Automatikus nyomásmentesítés
- Nyomásfokozó szivattyú (opcionális)
- Elégtelen vízszállítás elleni védelem az alapfelszereltségben

- Nyomásfokozó szivattyú (opcionális)
- Elégtelen vízszállítás elleni védelem az alapfelszereltségben

Műszaki adatok

Tápfeszültség	Ph / V / Hz	3 / 380-415 / 50	3 / 380-415 / 50
Csatlakozási teljesítmény	kW	30	30
Vízszállítás	l/óra	1800	1800
Üzemi nyomás	bar / MPa	500 / 50	500 / 50
Max. nyomás	bar / MPa	620 / 62	620 / 62
Max. bemeneti hőmérséklet	°C	max. 60	max. 60
Tömeg	kg	310	310
Méretek (h x sz x m)	mm	1320 x 780 x 1090	1320 x 780 x 1090

Felszereltség

Szórópisztoly		Ipari szórópisztoly	Ipari szórópisztoly
Magasnyomású tömlő	m	20 / nagy teljesítményű	20 / nagy teljesítményű
Szórószár	mm	700	700
Fúvóka		Power fúvóka	Power fúvóka
Beépített vízsűrő		■	■
Automatikus nyomásmentesítés		■	-
Szárazonfutás elleni védelem		■	■
Cikkszám		1.367-162.0	1.367-160.0

■ A szállított csomag tartalmazza.

ULTRA MAGASNYOMÁSÚ KOMPAKT KATEGÓRIA

Lépjen be az ultra magasnyomású mosók világába



350 és 500 bar üzemi nyomással működő készülékeink az induló szintű ultra magasnyomású kompakt kategóriát jelentik. Ezek a készülékek masszív keretfelépítéssel rendelkeznek, kíméletlenek a szennyeződések ellen, biztonságosan emelhetők daruval, és rendkívül könnyen szállíthatók a kézikocsi-elv alkalmazásával.



1 Nagy teljesítményű forgótengelyes szivattyú

- A megbízható és hosszú élettartamú Kärcher nagy teljesítményű forgótengelyes szivattyú biztosítja az optimális nyomást.

2 Biztonságos tárolás

- A tartozékok és szerszámok egy védett rekeszen tárolhatók. Ez azt jelenti, hogy minden mindig kéznél van.

HD 9/50-4 Cage

HD 13/35-4 Cage

- Masszív ipari szórópisztoly
- Szárazonfutás elleni védelem (opcionális)

- Masszív ipari szórópisztoly
- Szárazonfutás elleni védelem (opcionális)

Műszaki adatok

	Ph / V / Hz	3 / 400 / 50	3 / 400 / 50
Tápfeszültség			
Csatlakozási teljesítmény	kW	15	15
Vízszállítás	l/óra	500-900	500-1300
Üzemi nyomás	bar / MPa	150-500 / 15-50	100-350 / 10-35
Max. nyomás	bar / MPa	640 / 64	450 / 45
Max. bemeneti hőmérséklet	°C	60	60
Tömeg	kg	190	190
Méretek (h x sz x m)	mm	930 x 800 x 920	930 x 800 x 920

Felszereltség

Szórópisztoly		Ipari szórópisztoly	Ipari szórópisztoly
Magasnyomású tömlő	m	10 / nagy teljesítményű	10 / nagy teljesítményű
Szórószár	mm	700	700
Fúvóka		Power fúvóka	Power fúvóka
Beépített vízsűrő		■	■
Automatikus nyomásmentesítés		-	-
Szárazonfutás elleni védelem		-	-
Cikkszám		1.367-156.0	1.367-154.0

- A szállított csomag tartalmazza.

ULTRA MAGASNYOMÁSÚ KATEGÓRIA

Maximális rugalmasság a kemény feladatokra



A gazdaságos és megbízható robbanómotor maximális függetlenséget biztosít. A készülék könnyen megbirkózik a legnehezebb tisztítási feladatokkal is, a 350 vagy 500 bar víznyomásnak köszönhetően.



4-6 h



FLAT FREE TIRES

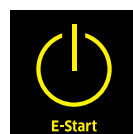

E-Start



1



2

1 Ipari szórópisztoly

- Masszív és tartós: az új Kärcher ipari szórópisztolyt kimondottan nagy teljesítményű használatra tervezték.

2 Sebességszabályozás

- Használaton kívüli üzemmódban a sebesség automatikusan csökken. Ez védi a motort és energiát takarít meg.

HD 9/50 Ge Cage

HD 13/35 Ge Cage

- Masszív ipari szórópisztoly
- Szárazonfutás elleni védelem (opcionális)
- Sebességszabályozás

- Masszív ipari szórópisztoly
- Szárazonfutás elleni védelem (opcionális)
- Sebességszabályozás

Műszaki adatok

		Honda	Honda
Motor gyártója		Honda	Honda
Motor fajtája		GX 660 / Benzines	GX 660 / Benzines
Csatlakozási teljesítmény	kW	16	16
Vízszállítás	l/óra	500-900	500-1300
Üzemi nyomás	bar / MPa	150-500 / 15-50	100-350 / 10-35
Max. nyomás	bar / MPa	640 / 64	450 / 45
Max. bemeneti hőmérséklet	°C	60	60
Tömeg	kg	135	135
Méretek (h × sz × m)	mm	930 × 800 × 920	930 × 800 × 920

Felszereltség

		Ipari szórópisztoly	Ipari szórópisztoly
Szórópisztoly		Ipari szórópisztoly	Ipari szórópisztoly
Magasnyomású tömlő	m	10 / nagy teljesítményű	10 / nagy teljesítményű
Szórószár	mm	700	700
Fúvóka		Power fúvóka	Power fúvóka
Beépített vízsűrő		■	■
Automatikus nyomásmentesítés		-	-
Szárazonfutás elleni védelem		-	-
Cikkszám		1.367-506.0	1.367-505.0

- A szállított csomag tartalmazza.

WOMA - EGYÉNI KONFIGURÁCIÓ 4 LÉPÉSBEN

A kutatásba és fejlesztésbe történő folyamatos beruházásoknak, a szellemi élenjárásnak és az innovációnak való elköteleződésnek köszönhetően a WOMA már évtizedek óta technológiai vezetője és az innováció mozgatórugója a magasnyomású vízsugár alkalmazások terén. A WOMA olyan rendszereket fejleszt, amelyek akár 4,000 bar víznyomáson és 1,800 liter percenkénti vízszállítással képesek üzemelni. A Kärcher Group részeként, amely világszerte a tisztítási technológia területén, a WOMA szintén fontos nemzetközi szerepet tölt be.

1



2

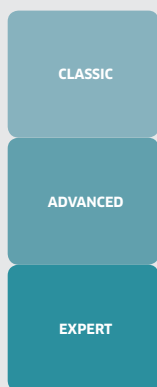

3



4



1 Szivattyú

A lassú fordulatszámú és minimálisan kopó WOMA ultra magasnyomású szivattyúk jellemzője a maximum 4,000 bar üzemi nyomás, hosszú élettartam, és a csak nagy időközönként szükséges karbantartás.

2 Rendszerszabályozás

A WOMA az alkalmazások követelményeinek és a vevői igényeknek megfelelően kínálja a megfelelő rendszert, egészen a Classic szabályozású Dump Gun szórópisztolytól a könnyen átlátható Expert szabályozású készülékekig. Az Expert szabályozás például tartalmazza az állapot-ellenőrzést, nyomás- és sebesség-szabályozást a magas üzemeltetési biztonság és a források hatékony használata érdekében.

3 Meghajtás

Az ultra magasnyomású szivattyúk meghajtása történhet akár masszív dízelmotorral, vagy nulla kibocsátású, IE3 energiahatékonyságú villanymotorokkal. Az érvényben lévő törvényektől függően a törvényileg engedélyezett kibocsátású dízelmotorok használhatók.

4 Felszerelési lehetőségek

A felszerelés is teljes rugalmasságot biztosít: az ultra magasnyomású készülék felszerelhető akár az alapkeretre, vagy egy burkolattal ellátott mobil trélerre is. Könnyen felszerelhető ISO konténerre is.

További információk a www.woma.hu oldalon.



Alkalmazások széles köre a speciális tartozékoknak köszönhetően

- 1 Hőcserélős tisztítás
- 2 Festékeltávolítás
- 3 Zsaluzattisztítás

- 4 Betonhelyreállítás
- 5 Felülettisztítás
- 6 Felületkezelés

További információk igény szerint elérhetők.

TARTOZÉKOK SZÉLES KÖRE A SZÁMTALAN ALKALMAZÁSI TERÜLETEN ELÉRT OPTIMÁLIS EREDMÉNYÉRT

UHP ultra magasnyomású mosóink kiemelkedő teljesítménnyel dicsekedhetnek. Annak érdekében, hogy maximálisan kihasználhassa ezt a teljesítményt az alkalmazások széles körében, legyen az zsaluzat vagy betonfelület tisztítása, tökéletesen illeszkedő tartozékok széles körét kínáljuk. És ha még ezen kívül további speciális megoldásokat szeretne, WOMA Kompetencia Központunk biztosítja a megfelelő megoldást az Ön számára.



Tartalomjegyzék: Ultra magasnyomású mosók tartozékai

UHP tartozékok

oldal 202

GÉP

TARTOZÉKOK

FELHASZNÁLÁS



Kézzel irányított szórópisztolyok és rotorfűvőkák



**Zsaluzattisztítás
Beton-helyreállítás**



Felületmegmunkálás

**Hajófesték eltávolítása
Festékeltávolítás és festőkabinok**

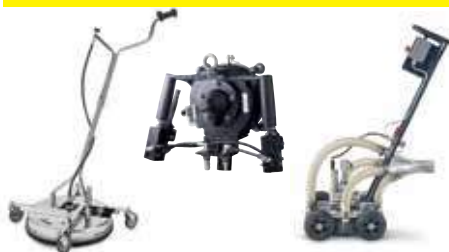

Csőtisztítás

Hőcserélős tisztítás Csőtisztítás



Tartálybelső tisztítása

**Tartály- és silótisztítás
Keverőműkazánok tisztítása**



UHP ULTRA MAGASNYOMÁSÚ MOSÓK TARTOZÉKAI



Szórószárak, váltó fúvókák, tömlők és alkalmazásspecifikus, vízzel tisztító tartozékok: széleskörű rendszertartozékok az ultra magasnyomású készülékekhez, amelyek elősegítik ezeknek a készülékeknek széles körben való használatát és magas teljesítményét.

		Cikkszám	ID	Hossz	Leírás	
Felszerelőkészletek						
Nyomásfokozó szivattyú HD 18/50 felszerelőkészlet	1	2.637-017.0			Nyomásfokozó szivattyú-felszerelőkészlet a megbízhatóan magasnyomású vízellátásért. Az előnyomó szivattyú a készülékbe szerelve.	
Szárazonfutás elleni ABS védelem	2	2.641-922.0			Villanymotorokhoz.	
	3	2.641-923.0			Benzinmotorokhoz.	
	4	2.851-028.0			ABS irányító görgők.	
Magasnyomású tömlők						
Magasnyomású tömlő	5	6.391-856.0	ID 8	3 m	Tartós, kopásálló és rugalmas, többrétegű acélbetétes tömőcsatlakozó, méret: M 22 × 1.5. 640 bar üzemi nyomásig használható.	
	6	6.391-848.0	ID 8	10 m		
	7	6.391-857.0	ID 8	20 m		
	8	6.391-020.0	ID 8	30 m		
	9	9.915-136.0	ID 8	5 m	Tartós, kopásálló és rugalmas, többrétegű acélbetétes tömőcsatlakozó, méret: 9/16" UNF. 3000 bar üzemi nyomásig használható.	
	10	9.915-137.0	ID 8	10 m		
	11	9.915-138.0	ID 8	20 m		
	12	6.391-846.0	ID 10	10 m		
	13	6.391-847.0	ID 10	20 m	Tartós, kopásálló és rugalmas, többrétegű acélbetétes tömőcsatlakozó, méret: M 22 × 1.5. 620 bar üzemi nyomásig használható.	
	14	6.391-019.0	ID 10	30 m		
	15	9.887-887.0	ID 12	10 m		
	16	9.887-888.0	ID 12	20 m	Tartós, kopásálló és rugalmas, többrétegű acélbetétes tömőcsatlakozó, méret: M 24 × 1.5. 1100 bar üzemi nyomásig használható.	
	Kenőanyag nemesacél-csatlakozású menetekhez	17	6.280-180.0			Kenőanyag nemesacél-csatlakozású menetekhez.
	Tömlőcsatlakozás	18	9.883-668.0			9/16" UNF magasnyomású tömlők csatlakoztatásához és meghosszabbításához 9/16" UNF.
		19	9.877-911.0			M 24 × 1.5 magasnyomású tömlők csatlakoztatásához és meghosszabbításához.
	Nyomásállító csavar	20	9.883-669.0			Nyomásállító csavar, csatlakozási méret 1 1/8" UNF.
Nyomógyűrű	21	9.883-670.0			Nyomógyűrű, csatlakozási méret 9/16" UNF.	
Szórópisztoly és szórószárak						
Kärcher ipari szórópisztoly	22	4.775-824.0			650 bar - ipari szórópisztoly optimalizált átfolyással. Masszív és tartós a professzionális használatra. Élelmiszeripari használatra, sós víznek ellenálló anyagból készült. Csatlakoztató a HP tömlőkhöz, M 22 × 1.5.	
UHP szórópisztoly	23	9.918-180.0 ■			Az UHP szórópisztoly 1500 bar üzemi nyomásig használható. Ha a pisztoly zárt állapotban van, a víz a körvezetékrendszerbe kerül vissza. Csatlakozó az M 24 × 1.5-ös magasnyomású tömlőhöz.	
	24	9.918-187.0 ■			A bypass szórópisztoly 3000 bar üzemi nyomásig használható. A pisztoly zárt állapota esetén a víz az elkerülő tömlőbe folyik. Csatlakozó a 9/16" UNF magasnyomású tömlőhöz.	

■ Új ■ A szállított csomag tartalmazza. □ Lehetséges tartozékok. További eredeti Kärcher tartozékok találhatóak a következő oldalakon.

		Cikkszám	ID	Hossz	Leírás
Válltámasz	25	9.918-752.0 ■			Stabil válltámasz, amelyet 150 N feletti visszaható erőnél kell használni.
	26	6.025-301.0			Stabil válltámasz, amelyet 150 N feletti visszaható erőnél kell használni.
	27	2.639-251.0 ■			Stabil válltámasz, melyet 150 N feletti visszacsapó erőnél kell használni. Minden Kärcher ipari lándzsához illik.
Tömítőcsatlakozó	28	9.871-969.0			Tömítőcsatlakozó, M 24 × 1.5 méret, az ultra magasnyomású szórópisztolyhoz való csatlakoztatáshoz.
	29	9.872-023.0			Tömítőcsatlakozó 9/16" UNF méret, az ultra magasnyomású szórópisztolyhoz való csatlakoztatáshoz.
Adapter elkerülő tömlőhöz	30	9.897-358.0 ■			Adapter az elkerülő tömlő csatlakoztatásához.
Mellékági tömlő	31	9.887-970.0 ■			Mellékági tömlő a Dump Gun szórópisztolyban lévő víz hatékony kiürítésére.
Adapter 1500 bar nyomáshoz Dump Gun üzemmódban	32	9.918-624.0 ■			Adapter bypass szórópisztolyhoz 1500 bar nyomású felhasználásig. Csatlakozó M 24 × 1,5 magasnyomású tömlőhöz.
Elkerülőcső	33	9.918-623.0 ■			Elkerülőcső a bypass szórópisztoly viízének célzott elvezetéséhez.
Szórószárak					
Szórószár	34	4.760-679.0		700 mm	Szórószár M 22 × 1.5 csatlakozóval és fúvókabemenettel. 640 bar üzemi nyomásig használható.
	35	4.760-653.0		1050 mm	
	36	4.760-675.0		1500 mm	
	37	4.760-677.0		2050 mm	Szórószár 9/16" UNF csatlakozóval. 1500 bar üzemi nyomásig használható.
	38	9.891-183.0		750 mm	
	39	9.891-184.0		1000 mm	
	40	9.891-207.0		1500 mm	Szórószár 9/16" UNF csatlakozóval. 3000 bar üzemi nyomásig használható.
	41	9.891-227.0		750 mm	
	42	9.891-228.0		1000 mm	
43	9.891-229.0		1500 mm		
Szórószárfogantyú	44	6.025-300.0 ■			Szórószárfogantyú.
Szórószárfogantyú, 90°	45	9.871-675.0 ■			oldalfogantyú szórószárhoz. 90° szög a szórószár tengelyére. Rugalmas és egyénileg állítható.
Homokszóró					
Homokszórókhöz szükséges adapter	46	5.401-325.0			M 20 × 1 IG-től 9/16" UNF AG-ig.
Homokszóró	47	6.025-253.0			Homokszórófej homok vízsugárban történő fújására. Fúvóka mérete: 3 × 0.6 mm. Csak a szórófejet tartalmazza. Tömítő és szórószár nélkül.
	48	9.872-435.0			Homokszórófej homok vízsugárban történő fújására. Fúvóka mérete: 3 × 0.7 mm. Csak a szórófejet tartalmazza. Tömítő és szórószár nélkül.
	49	9.917-716.0			Homokszórófej homok vízsugárban történő fújására. Fúvóka mérete: 3 × 0.8 mm. Csak a szórófejet tartalmazza. Tömítő és szórószár nélkül.

■ ÚJ ■ A szállított csomag tartalmazza. □ Lehetséges tartozékok. További eredeti Kärcher tartozékok találhatóak a következő oldalakon.

		Cikkszám	ID	Hossz	Leírás
Cserefúvóka homokszórához	50	6.025-346.0			Cserefúvóka bőrkarbid homokszóráfejhez. Kék színben.
F98 fúvóka homokszórához	51	6.025-434.0			Háromállású fúvókakészlet homokszóráfejhez homok vízszugárban történő fújására.
	52	6.025-256.0			Fúvóka mérete 0.6 mm.
	53	9.886-551.0			Fúvóka homokszóráfejhez homok vízszugárban történő fújására. Fúvóka mérete: 0.6 mm.
	54	6.025-255.0			Háromállású fúvókakészlet homokszóráfejhez homok vízszugárban történő fújására. Fúvóka mérete 0.7 mm.
	55	9.886-552.0			Fúvóka homokszóráfejhez homok vízszugárban történő fújására. Fúvóka mérete 0.7 mm.
	56	9.886-538.0			Háromállású fúvókakészlet homokszóráfejhez homok vízszugárban történő fújására.
Szívószár	57	6.025-258.0			A szóróanyagok felszívására.
Homokszórá tömlő	58	6.025-308.0			Homokszórá tömlő.
Felszerelőeszköz fúvókákész- lethez	59	6.025-257.0			F98 fúvókákhoz.
Szóróanyag	60	6.025-309.0			25 kg, 0.5-1.00 mm, gránáthomok.
		6.025-310.0			25 kg, 0.7-1.40 mm, gránáthomok.
Csatlakozók					
Csatlakozó	62	4.403-004.0 ■			Magasnyomású tömlők csatlakoztatására és meghosszabbítására. Ssárgaréz, gumibe- vonattal.
Pontsugár rotor fúvókák					
F7 power rotor fúvóka	63	6.415-914.0			350 bar, 1.35 mm, 1,300 l/óra, M 20 × 1, nemesacél.
Rotor fúvóka	64	4.767-173.0			350 bar, 1.35 mm, 1,300 l/óra, M 20 × 1, sárgaréz.
F8 power rotor fúvóka	65	6.415-915.0			500 bar, 1.05 mm, 900 l/óra, M 20 × 1, nemesacél.
F9 power rotor fúvóka	66	6.415-060.0			500 bar, 1.5 mm, 1,800 l/óra, M 20 × 1, nemesacél.
Power rotor fúvóka	67	9.886-666.0			Pontsugár rotor fúvóka, 1.00 mm, 1,500 bar üzemi nyomásig.
	68	9.886-663.0			Pontsugár rotor fúvóka, 0.85 mm, 2,500 bar üzemi nyomásig.
F7 power rotor fúvóka javítókészlet	69	6.025-436.0			Power Rotary Jet javítókészlet, cikkszám 6.415-914.0. 350 bar nyomású és 1,300 l/ óra vízszállítású készülékekhez. Tartalmazza a rotort, a rotorüléket és a tömitőgyűrűt (28 × 2).
F8 power rotor fúvóka javítókészlet	70	6.025-437.0			Power Rotary Jet javítókészlet, cikkszám 6.415-915.0. 500 bar nyomású és 900 l/óra vízszállítású készülékekhez. Tartalmazza a rotort, a rotorüléket és a tömitőgyűrűt (28 × 2).
F9 power rotor fúvóka javítókészlet	71	6.025-526.0			Power Rotary Jet javítókészlet, cikkszám 6.415-060.0. 500 bar nyomású és 1,800 l/ óra vízszállítású készülékekhez. Tartalmazza a rotort, a rotorüléket és a tömitőgyűrűt (28 × 2).
Szerszám a rotorülék cseréjéhez	72	6.025-233.0			Pontsugár rotor fúvókákhoz.
Multi-jet rotor fúvókák					
Fúvókatartó	73	9.886-875.0 ■			Fúvókatartó F21-es fúvókához. Max. 3000 bar üzemi nyomásig. 30°-os sugárral, védőüveggel és áramlásterelővel.
	74	9.899-828.0 ■			Fúvókatartó F21-es fúvókához. Max. 3000 bar üzemi nyomásig. 35°-os sugárral, védőüveggel és áramlásterelővel.
Fúvóka	75	9.917-677.0 ■			Fordulátvezetés fokozatmentes fordulatszám-szabályozással és védőcsővel.

■ ÚJ ■ A szállított csomag tartalmazza. □ Lehetséges tartozékok. További eredeti Kärcher tartozékok találhatóak a következő oldalakon.

		Cikkszám	ID	Hossz	Leírás
Körsugarú fúvóka	76	9.886-207.0 ■			F21-es, menetes, körsugarú zafírfúvóka 0,30 mm átmérővel 3000 bar üzemi nyomásig.
	77	9.886-208.0 ■			F21-es, menetes, körsugarú zafírfúvóka 0,35 mm átmérővel 3000 bar üzemi nyomásig.
	78	9.886-209.0 ■			F21-es, menetes, körsugarú zafírfúvóka 0,40 mm átmérővel 3000 bar üzemi nyomásig.
	79	6.025-220.0 ■			F21-es, menetes, körsugarú zafírfúvóka 0,45 mm átmérővel 3000 bar üzemi nyomásig.
	80	9.886-210.0 ■			F21-es, menetes, körsugarú zafírfúvóka 0,50 mm átmérővel 3000 bar üzemi nyomásig.
	81	6.025-222.0 ■			F21-es, menetes, körsugarú zafírfúvóka 0,70 mm átmérővel 3000 bar üzemi nyomásig.
	82	9.886-216.0 ■			F21-es, menetes, körsugarú zafírfúvóka 0,90 mm átmérővel 3000 bar üzemi nyomásig.
Vakfúvóka F21 - furat nélkül	83	6.025-237.0 ■			F21-es, menetes vakfúvóka 3000 bar üzemi nyomásig..
Power fúvókák					
Lapos sugarú fúvóka	84	5.765-165.0			15°, 350 bar, 1300 l/óra (benzín, 60 Hz).
	85	5.765-166.0			15°, 350 bar, 1.300 l/óra (elektromos).
	86	5.765-163.0			15°, 500 bar, 900 l/óra (benzín, 60 Hz).
	87	5.765-164.0			15°, 500 bar, 900 l/óra (elektromos /HDS tréler).
	88	5.765-263.0			15°, 500 bar, 1800 l/óra.
Pontsugarú fúvóka	89	5.765-161.0			350 bar, 1300 l/óra (benzín, 60 Hz).
	90	5.765-162.0			350 bar, 1.300 l/óra (elektromos).
	91	5.765-159.0			500 bar, 900 l/óra (elektromos).
	92	5.765-160.0			500 bar, 900 l/óra (benzín, 60 Hz).
	93	5.765-264.0			500 bar, 1800 l/óra.
F4/F19 foglalatoss fúvókák					
Fúvókatartó F4 / F19	94	9.872-008.0			Fúvókatartó F4/F19 fúvókához. Max. 1500 bar üzemi nyomásig használható.
Fúvókatartó F4	95	9.872-183.0			Fúvókatartó F4 fúvókához. Max. 1500 bar üzemi nyomásig használható, kúpos beomlónnyílással az optimalizált szóráshoz.
O-gyűrű	96	6.025-168.0			O-gyűrű a fúvókatartó és az F4/F19 fúvóka közötti tömítéshez. Használata kötelező, mivel a tömítést kizárólag az O-gyűrű végzi.

■ ÚJ ■ A szállított csomag tartalmazza. □ Lehetséges tartozékok. További eredeti Kärcher tartozékok találhatóak a következő oldalakon.

		Cikkszám	ID	Hossz	Leírás
F4 kerek szórófúvóka	97	9.885-950.0			Kerek szórófúvóka csatlakozó F4, 0.70 mm, max. 1,500 bar üzemi nyomásig.
	98	6.025-200.0			Kerek szórófúvóka csatlakozó F4, 0.80 mm, max. 1,500 bar üzemi nyomásig.
	99	9.886-902.0			Kerek szórófúvóka csatlakozó F4, 0.85 mm, max. 1,500 bar üzemi nyomásig.
	100	6.025-470.0			Kerek szórófúvóka csatlakozó F4, 0.90 mm, max. 1,500 bar üzemi nyomásig.
	101	6.025-198.0			Kerek szórófúvóka csatlakozó F4, 1.00 mm, max. 1,500 bar üzemi nyomásig.
	102	9.885-951.0			Kerek szórófúvóka csatlakozó F4, 1.10 mm, max. 1,500 bar üzemi nyomásig.
	103	6.025-199.0			Kerek szórófúvóka csatlakozó F4, 1.20 mm, max. 1,500 bar üzemi nyomásig.
	104	6.025-471.0			Kerek szórófúvóka csatlakozó F4, 1.25 mm, max. 1,500 bar üzemi nyomásig.
F19 lapos szórófúvóka	105	6.025-466.0			Lapos fúvókacsatlakozó F19, 1.10 mm, 20°, max. 1,500 bar üzemi nyomásig.
	106	6.025-206.0			Lapos fúvókacsatlakozó F19, 1.20 mm, 10°, max. 1,500 bar üzemi nyomásig.
	107	6.025-207.0			Lapos fúvókacsatlakozó F19, 1.20 mm, 20° max. 1,500 bar üzemi nyomásig.
	108	6.025-208.0			Lapos fúvókacsatlakozó F19, 1.20 mm, 30°, max. 1,500 bar üzemi nyomásig.
	109	6.025-209.0			Lapos fúvókacsatlakozó F19, 1.20 mm, 45°, max. 1,500 bar üzemi nyomásig.
	110	9.886-164.0			Lapos fúvókacsatlakozó F19, 1.20 mm, 60°, max. 1,500 bar üzemi nyomásig.
	111	6.025-469.0			Lapos fúvókacsatlakozó F19, 1.30 mm, 30°, max. 1,500 bar üzemi nyomásig.
Csavaros fúvóka					
F21 fúvókatartó	112	9.878-291.0			Fúvókatartó F21 zafír fúvókához. Max 3,000 bar üzemi nyomásig.
F21 kerek szórófúvóka, zafír	113	9.886-214.0			Csavaros zafír kerek szórófúvóka F21, 0.80 mm, max. 3,000 bar üzemi nyomásig.
	114	9.886-215.0			Csavaros zafír kerek szórófúvóka F21, 0.85 mm, max. 3,000 bar üzemi nyomásig.
	115	9.886-217.0			Csavaros zafír kerek szórófúvóka F21, 0.95 mm, max. 3,000 bar üzemi nyomásig.
	116	9.886-218.0			Csavaros zafír kerek szórófúvóka F21, 1.00 mm, max. 3,000 bar üzemi nyomásig.

■ A szállított csomag tartalmazza. □ Lehetséges tartozékok. További eredeti Kärcher tartozékok találhatóak a következő oldalakon.

		Cikkszám	ID	Hossz	Leírás
Csótisztítás					
Lábszelep csótisztításhoz	117	6.470-223.0			A lábszelep a cső hatékony tisztítását teszi lehetővé a tartozékok biztonságos és kényelmes használatával.
Csótisztító fúvóka, standard	118	5.763-093.0			Standard csótisztító fúvókatömlők G1/4" menetes csatlakoztatással. Fúvókaconfiguráció: 3 × hátra.
	119	5.763-090.0			
	120	6.025-527.0			Standard csótisztító fúvókatömlők G1/4" menetes csatlakoztatással.
Csótisztító fúvóka, Quattro	121	5.763-094.0			Quattro csótisztító fúvóka csótisztító tömlőkhöz G1/4" menetes csatlakoztatással. Fúvókaconfiguráció: 3 × hátra és 1 × előre.
	122	5.763-091.0			
	123	6.025-528.0			Tőszög fúvóka pontszögárral a legmakacsabb szennyeződések eltávolítására. G1/4" menetes csatlakoztatással.
Csótisztító fúvóka, Rotor	124	5.763-095.0			Rotor csótisztító fúvóka csótisztító tömlőkhöz G1/4" menetes csatlakoztatással. Fúvókaconfiguráció: 3 × hátra.
	125	5.763-092.0			
	126	6.025-529.0			Rotor csótisztító fúvóka csótisztító tömlőkhöz G1/4" menetes csatlakoztatással.
Csótisztító tömlő	127	6.392-401.0	ID 8	10	Flexibilis magasnyomású tömlő (ID 8) az alapos csótisztításhoz, 10 m hosszú. Menetes csatlakoztatással G1/4" fúvókákhoz.
	128	6.392-402.0	ID 8	20	Flexibilis magasnyomású tömlő (ID 8) az alapos csótisztításhoz, 20 m hosszú. Menetes csatlakoztatással G1/4" fúvókához.
	129	6.392-403.0	ID 8	30	Flexibilis magasnyomású tömlő (ID 8) az alapos csótisztításhoz, 30 m hosszú. Menetes csatlakoztatással G1/4" fúvókához.
Felületmosó					
Felületmosó FRI 50 Me	130	2.643-577.0			Felületmosó a hatékony felülettisztításhoz max. 500 bar nyomásig és forró vizes tisztításhoz max. 100°C-ig. Négy kényelmes szórófejjel. A készülékspecifikus fúvókát külön kell megrendelni.
Fúvókacsomag O30 FRI 50 Me	131	6.415-059.0			Készülékspecifikus fúvókaészlet az FRI 50 Me felületmosóhoz.
Fúvókacsomag O15 FRI 50 Me	132	6.415-044.0			
Fúvókacsomag O25 FRI 50 Me	133	6.415-045.0			

■ A szállított csomag tartalmazza. □ Lehetséges tartozékok. További eredeti Kärcher tartozékok találhatóak a következő oldalakon.

TELJES SZÍVÓERŐVEL ELŐRE

A Kärcher porszívóprogramja meggyőzően sokoldalú. A Kärcher minden alkalmazáshoz optimális megoldást biztosít – akár ipari, akár autóiipari, épülettisztítási vagy kisipari területen. A készülékek minősége és hosszú élettartama ugyanolyan meggyőző, mint az innovatív szűrőtechnika és a rendkívül kényelmes használat.

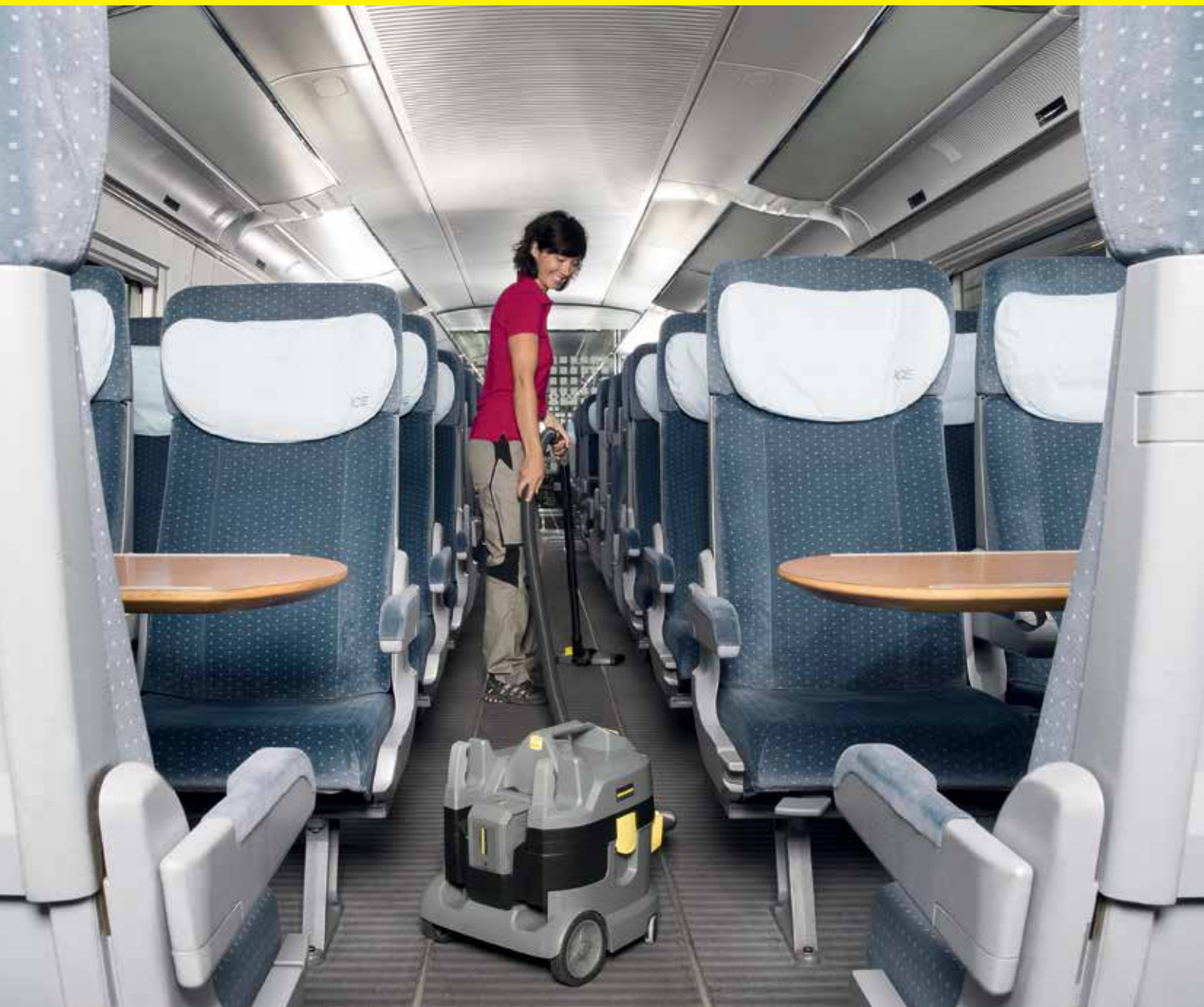

Tartalomjegyzék: Porszívók

Nedves-száraz porszívók	216. oldal
Nedves-száraz porszívók tartozékai	258. oldal
Ablak- és felülettisztítók	282. oldal
Ipari porszívók	286. oldal
Ipari porszívók tartozékai	314. oldal
Szárazporszívók	336. oldal
Szárazporszívó tartozékai	366. oldal



1 Erős, sokoldalú és mobil

Kisipar, autótakarítás vagy épülettisztítás: mindenütt fontos az erős szívásteljesítmény és a legnagyobb mobilitás. A Kärcher nedves-száraz porszívói egyenesen felülmúlják ezt a követelményt. Az innovatív Tact szűrőtisztító rendszerrel a Kärcher nedves- és szárazporszívói akár a legzordabb építkezési munkaterületeken is bravúrosan helytállnak. A Kärcher nedves- és szárazporszívók változatos termékínálatát – például robbanásveszélyes területekre vagy tűzoltósági használatra szánt – speciális porszívók teszik teljessé.

2 Profesionális megoldások a gyártáshoz

Az iparban és a termelő kisiparban mindennaposak a legkülönbözőbb makacs szennyeződések. Ennek megfelelően a tisztítóeszközöknek magas követelményeket kell kielégíteniük. Finomporok, durva szennyeződés, folyadékok, olajok, kenőanyagok, granulátum, fémporgács vagy fűrészpor – a Kärcher ipari porszívók között minden tisztítási feladatra akad megfelelő készülék.

3 Partner a professzionális tisztításban

A tisztítási szolgáltatók és létesítménykezelők száraztisztításkor a legmagasabb igényeket támasztják a teljesítmény és a kezelhetőség tekintetében. A teljesítmény és a diszkréció egyaránt fontos, mindenképp a munkaidőben történő tisztításnál, valamint a nyilvános forgalom melletti helyszíni tisztításnál. Ehhez társul a készülékek lehetőleg gyors és fáradság nélküli szállítása. A Kärcher tudja, mi a lényeges ezeken a speciális területeken. A legjobb bizonyítékot az utolsó részletekig átgondolt, profi készülékeink jelentik.

4 Iparágra szabott tartozékok

A Kärcher tartozékprogram ugyanolyan átfogó, mint amilyen változatos porszívóink alkalmazási területe. A Kärcher egyetlen összekötő csőcsatlakozótól a speciális tartozékkészletekig minden porszívóalkalmazásra tökéletes felszerelést kínál a készülékekhez, lehetőséget nyújtva ezzel a kifogástalan tisztítási eredmény elérésére.

PROFESSZIONÁLIS NEDVES-SZÁRAZ PORSZÍVÓK MINDEN TISZTÍTÁSI FELADATRA

Minden tapasztalt felhasználó tudja, hogy a szivásteljesítmény önmagában még nem mond semmit a tényleges teljesítőképességről. Ehhez döntően hozzájárul a teljes konstrukció minden szűrővel és kezelőelemmel, valamint az ergonómia, a tartósság és az optimális tartozékok is. A Kärcher ezen a területen évtizedek óta innovatív technológiákkal mindig mértékadó – és mindenkor nagy súlyt fektet a kiváló ár-teljesítmény arányra.

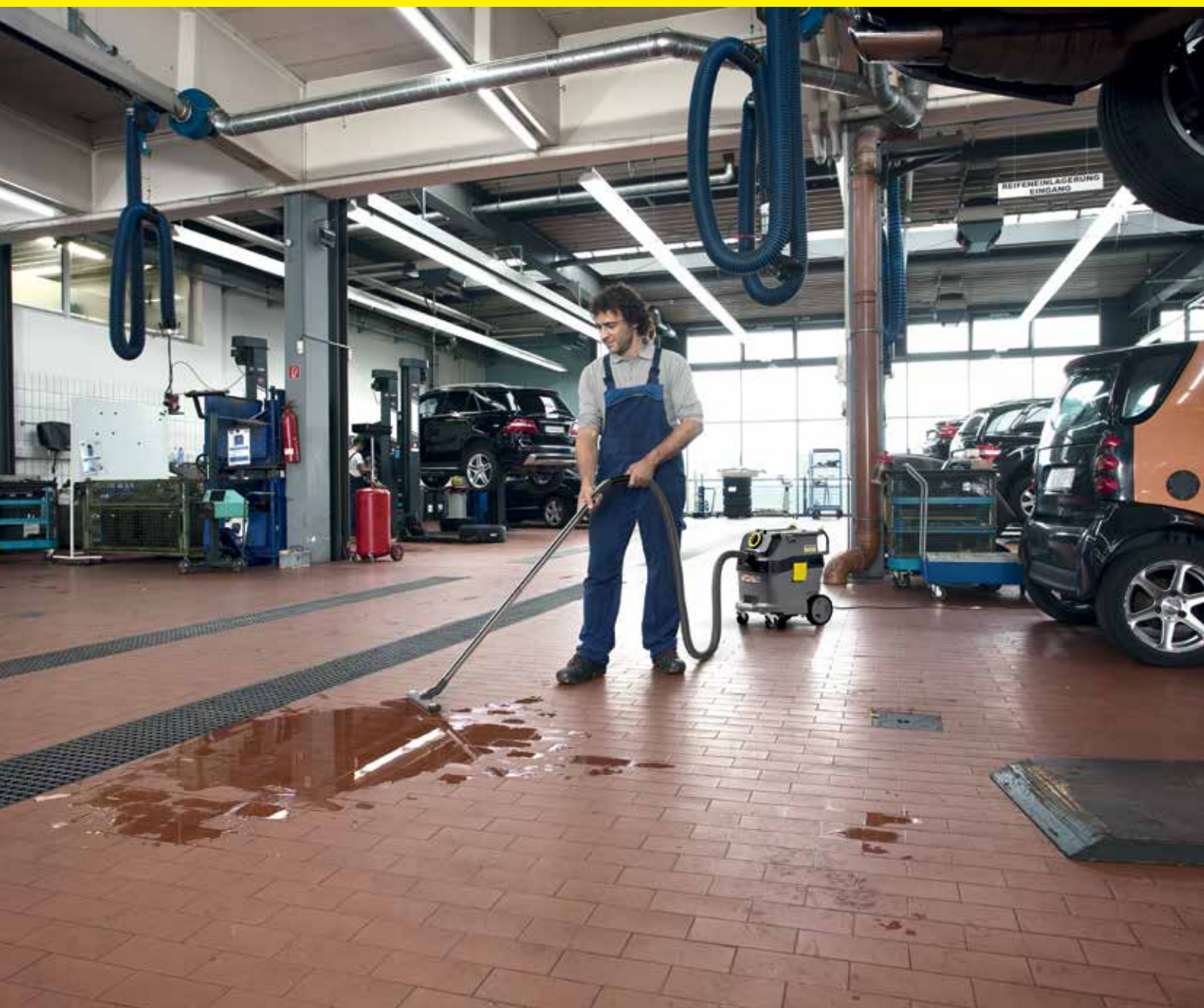

Tartalomjegyzék: Nedves-száraz porszívók

Tact ² kategória	224. oldal
Tact kategória	230. oldal
Ap kategória	236. oldal
Standard kategória	242. oldal
NT Classic két motorral	248. oldal
NT Classic egy motorral	250. oldal
Biztonsági Porszívók	252. oldal
Speciális porszívók	256. oldal
Tartozékok	258. oldal



NT 50/1 Tact Te L

50 literes tartálya, amely biztosítja a folyamatos használatot, kihúzható fogantyúja, elszívó tömlője és sok apró praktikus megoldása az NT 50/1 Tact készüléket az új Tact kategória legnagyobb és egyben a legsokoldalúbb készülékévé teszi.

NT 40/1 Tact Te L







Az új NT 40/1 Tact Te kiemelkedő szívóerővel dicsekedhet – még nagy mennyiségű finomporral is sikeresen birkózik meg. Mindemellett nagy tartálykapacitása és kompakt mérete is lenyűgöző. A még kényelmesebb használat érdekében opcionális tolfogantyúval is rendelhető.

NT 30/1 Tact Te L

Az NT 30/1 Tact Te szakértő a finompor területén a nedves és szárazporszívók között, és kiemelkedő teljesítményével tökéletes eredményt biztosít kisipari környezetben is, legyen szó műhelyről, vagy építőiparban végzett kemény feladatról. Masszív és tartós jellemzői, valamint nagy teljesítménye miatt a kisiparosok kedvence

A készülékek nevének jelentése:



Készülék fajtája	Tartály űrtartalma	Motorok	Szűrési technológia	Típus és felszereltség
Példa: NT	75	2	Tact ²	Me Tc
NT = Nedves-száraz porszívók	A készülék nevében az első szám a tartály űrtartalmát jelenti (literben).	A készülék nevében a második szám a motorok számát jelenti.	Tact²: kettős automatikus szűrőtisztítás, harmonikaszűrős készülék Tact: automatikus szűrőtisztítás, harmonikaszűrős készülék Ap: félautomatikus szűrőtisztítás, harmonikaszűrős készülék Kiegészítő információ nélkül: készülék szűrőpatronnal	Megnevezés nélkül = Standard felszereltség Classic = Készülék egyszerű felszereltséggel Adv = Advanced, készülék kiegészítő felszereltséggel Me = Nemesacél tartály Tc = Billenthető alvázzal Ec = Kefementes motor Te = Automatikus dugaszolóaljzat L = L osztályú porra hitelesített, amely csekély kockázatot jelent az egészségre M = M osztályú porra hitelesített, amely közepes kockázatot jelent az egészségre H = H osztályú porra hitelesített, amely magas kockázatot jelent az egészségre Z22 = Robbanásbiztos porszívó 22-es zónához Mwf = Tűzvédelmi porszívó PRCD-K megszakítóval Eco K = Vízfelszívó beépített szennyvízszivattyúval Bs = Porszívó pékségek számára

	Cikkszám	Tartálméret (l)	Légmennyiség (l/mp)	Vákuum (mbar / kPa)	Védelmi osztály	Antisztatikus előkészítés vagy teljes antisztatikus rendszer (tartalmazza az elektromos vezetőképességű szivótműtöt)	Harmonikaszűrő	Félautomata szűrőtisztítás	Tact Automatikus szűrőtisztítási rendszer	oldal	
Tact kategória											
	NT 75/2 Tact ² Me Tc	1.667-289.0	75	2 x 74	254 / 25.4	II	-	■	-	■	225
	NT 75/2 Tact ² Me	1.667-288.0	75	2 x 74	254 / 25.4	I	▲	■	-	■	227
	NT 65/2 Tact ² Tc	1.667-287.0	65	2 x 74	254 / 25.4	II	-	■	-	■	225
	NT 65/2 Tact ²	1.667-286.0	65	2 x 74	254 / 25.4	I	▲	■	-	■	227
	NT 55/2 Tact ² Me I	1.667-237.0	55	2 x 74	254 / 25.4	I	●	■	-	■	231
	NT 50/1 Tact Te L	1.148-411.0	50	74	254 / 25.4	I	●	■	-	■	230
	NT 45/1 Tact Te Ec	1.145-826.0	45	63	244 / 24.4	I	▲	■	-	■	231
	NT 40/1 Tact Te L	1.148-311.0	40	74	254 / 25.4	I	●	■	-	■	232
	NT 30/1 Tact Te L	1.148-211.0	30	74	254 / 25.4	I	●	■	-	■	233
	NT 30/1 Tact L	1.148-201.0	30	74	254 / 25.4	II	●	■	-	■	235
Ap kategória											
	NT 75/2 Ap Me Tc	1.667-292.0	75	2 x 74	254 / 25.4	II	-	■	■	-	237
	NT 65/2 Ap	1.667-291.0	65	2 x 74	254 / 25.4	II	-	■	■	-	237
	NT 35/1 Ap	1.184-505.0	35	74	254 / 25.4	II	-	■	■	-	239
	NT 25/1 Ap	1.184-503.0	25	74	254 / 25.4	II	-	■	■	-	239
	NT 20/1 Ap Te	1.378-510.0	20	74	254 / 25.4	I	-	■	■	-	241
	NT 20/1 Ap	1.378-500.0	20	74	254 / 25.4	II	-	■	■	-	241
Standard kategória											
	NT 70/3 Me Tc	1.667-274.0	70	3 x 74	254 / 25.4	II	-	-	-	-	243
	NT 70/2 Tc	1.667-271.0	70	2 x 74	254 / 25.4	II	-	-	-	-	243
	NT 70/2 Adv	1.667-278.0	70	2 x 74	254 / 25.4	II	-	-	-	-	245
	NT 70/2 Me	1.667-275.0	70	2 x 74	254 / 25.4	II	-	-	-	-	245
	NT 70/3	1.667-270.0	70	3 x 74	254 / 25.4	II	-	-	-	-	245
	NT 70/2	1.667-269.0	70	2 x 74	254 / 25.4	II	-	-	-	-	245
	NT 48/1	1.428-620.0	48	67	200 / 20	II	-	-	-	-	247
	NT 27/1 Me Adv	1.428-114.0	27	67	200 / 20	II	-	-	-	-	247
	NT 27/1 Me	1.428-100.0	27	67	200 / 20	II	-	-	-	-	247
	NT 27/1 Adv	1.428-520.0	27	67	200 / 20	II	-	-	-	-	247
	NT 27/1	1.428-500.0	27	67	200 / 20	II	-	-	-	-	247
Classic kategória											
	NT 90/2 Me Classic	1.667-700.0	90	2 x 53	225 / 22.5	II	-	-	-	-	249
	NT 70/2 Me Classic	1.667-306.0	70	2 x 53	225 / 22.5	II	-	-	-	-	249
	NT 50/2 Me Classic	1.667-030.0	50	2 x 53	225 / 22.5	II	-	-	-	-	249
	NT 50/1 Me Classic	1.667-010.0	50	53	225 / 22.5	II	-	-	-	-	249
	NT 38/1 Me Classic	1.428-538.0	38	59	227 / 22.7	II	-	-	-	-	251
	NT 30/1 Me Classic	1.428-568.0	30	59	227 / 22.7	II	-	-	-	-	251
	NT 20/1 Me Classic	1.428-548.0	20	59	227 / 22.7	II	-	-	-	-	251
Különleges porszívók											
	NT 80/1 B1 M S	1.667-267.0	80	56	235 / 23.5	I	▲	-	-	-	253
	NT 75/1 Me Ec H Z22	1.667-239.0	75	61	220 / 22	I	▲	■	-	-	253
	NT 75/1 Tact Me Te H	1.667-294.0	75	74	254 / 25.4	I	▲	■	-	■	254
	NT 50/1 Tact Te M	■ 1.148-435.0	50	74	254 / 25.4	I	▲	■	-	■	255
	NT 30/1 Tact Te M	■ 1.148-235.0	30	74	254 / 25.4	I	▲	■	-	■	255
	NT 50/1 Tact Te H	■ 1.148-437.0	50	74	254 / 25.4	I	▲	■	-	■	254
	NT 30/1 Tact Te H	■ 1.148-237.0	30	74	254 / 25.4	I	▲	■	-	■	254
	NT 611 Mwf	1.146-601.0	55	57	235 / 23.5	I	-	-	-	-	256
	NT 611 Eco K	1.146-209.0	55	57	235 / 23.5	I	-	-	-	-	256
	NT 35/1 Tact Bs	1.184-700.0	35	61	230 / 23	I	●	■	-	■	257

■ ÚJ ■ A szállított csomag tartalmazza. ● Antisztatikus előkészítés. ▲ Teljes antisztatikus rendszer.

A POR ELSZÍVÁSA VÉDI AZ EGÉSZSÉGET

A por minden formájában egészségügyi kockázatot jelenthet. A törvényhozó szervek, a szakszervezetek és munkaadók közös célja, hogy megakadályozzák a por képződését, azaz megkötni azt a legközvetlenebb, leggyorsabb és lehető legteljesebb módon. A kefék, szemeteslapátok és magasnyomású pisztolyok nem felelnek meg erre a célra. Az erőteljes biztonsági porszívók, amelyek vagy közvetlenül a port létrehozó eszközökhöz, vagy a megfelelő tartozékokkal és felszereléssel együtt használva szívják fel a port a padlózatról, biztosítják az ideális megoldást.

<p>1</p> <p style="text-align: center;">Por</p> <p>Mechanikai folyamatok vagy levegőmozgás eredményeként a levegőben terjedő apró szilárd részecskék.</p> <p style="text-align: center;">Besorolás részecskék mérete alapján</p> <table border="1"> <tr> <td style="text-align: center;"> <p>(Belélegezhető) finompor</p> <p>< 10 µm</p> </td> <td style="text-align: center;"> <p>Durva por (sedimentation dust)</p> <p>> 10 µm</p> </td> </tr> <tr> <td style="text-align: center;"> <p>Beszívható finompor</p> <p>< 2.5 µm</p> </td> <td></td> </tr> <tr> <td style="text-align: center;"> <p>Nagy finomságú részecske</p> <p>< 0.1 µm</p> </td> <td></td> </tr> </table>	<p>(Belélegezhető) finompor</p> <p>< 10 µm</p>	<p>Durva por (sedimentation dust)</p> <p>> 10 µm</p>	<p>Beszívható finompor</p> <p>< 2.5 µm</p>		<p>Nagy finomságú részecske</p> <p>< 0.1 µm</p>		<p>2</p> 	<p>3</p> 
<p>(Belélegezhető) finompor</p> <p>< 10 µm</p>	<p>Durva por (sedimentation dust)</p> <p>> 10 µm</p>							
<p>Beszívható finompor</p> <p>< 2.5 µm</p>								
<p>Nagy finomságú részecske</p> <p>< 0.1 µm</p>								

1 Nem minden por egyforma

A port a mérete alapján soroljuk be. A durva por részecskemérete nagyobb, mint 10 µm (1 mikrométer a milliméter ezredrésze), és az orrszűrő és az orr nyálkahártyája általában megbízhatóan kiszűri. Ezzel szemben a kicsi és nagy finomságú porrészecskék vagy finompor mélyen behatolhatnak a tüdőbe a légszövön és hörgőkön keresztül. Ez a belélegezhető por jelenti a legsúlyosabb egészségügyi kockázatot.

2 A por minden formája egészségügyi kockázatot jelenthet







A finompor mindig veszélyes az egészségre, azonban minden porfajta, még a durva por is okozhat légzőszervi betegséget hosszan tartó kitettséget követően, az ebben a formában lévő porban jelen lévő káros anyagok miatt. Az építőiparban gyakran előforduló, ásványokkal keveredő por, ami homokból, mészből, gipszből, cementből, vagy betonporból áll, szinte mindig tartalmaz kvarc finomságú homokot, amely szilikózist és tüdőrákot okozhat. A por egészségre kifejtett hatása függ a por fajtájától, a részecskék méretétől, a belélegzés idejétől és a por belélegzésének intenzitásától. A rövid idő alatt belélegzett nagy mennyiségű por különösen veszélyes. És mivel a homok széles körben megtalálható, az ellene való védekezés mindannyiunk közös érdeke.

3 Védekezünk a por ellen. Akadályozzuk meg a létrejöttét.

A por elleni legjobb védekezés, ha megakadályozzuk annak létrejöttét. A Kärcher biztonsági porszívók könnyen csatlakoztathatók minden standard elektromos szerszámhoz egy speciális adapter segítségével. Ez a közvetlen elszívás biztosítja a gyakorlatilag pormentes környezetet. A padlón és gépeken lévő port hatékonyan és megbízhatóan eltávolítható a standard tartozékokkal. A legjobb elfelejteni a kefék, lapátok és sűrített levegős pisztolyok használatát, mert ezek csak felkavarják a port. Kizárólag a biztonsági porszívók védik megbízhatóan a használók és a közeliükben lévők egészségét.

NEDVES-SZÁRAZ PORSZÍVÓK ÉS SZÁRAZPORSZÍVÓK: ERŐSEK ÉS SOKOLDALÚAK

A Kärcher nedves- és szárazporszívóinak modellválasztéka a készülékek használóival világszerte gyűjtött, évtizedes tapasztalat eredménye. Ebben a széles modellválasztékban iparosok, épülettisztítók vagy járműelőkészítők egyaránt megtalálják a pontosan az ő alkalmazási céljukra kifejlesztett nedves-száraz porszívót.

	 NT 65/2 Tact² to NT 75/2 Tact²	 NT 30/1 Tact to NT 50/1 Tact	 NT 65/2 Ap to NT 75/2 Ap	 NT 14/1 Ap to NT 35/1 Ap	 NT 70/1 to NT 70/3	 NT 27/1 to NT 48/1
	Tact kategória		Ap kategória		Standard kategória	
Folyadékok						
Kis mennyiségek		□		□		■
Nagy mennyiségek	□		□		■	
Durva szennyeződés						
Kis mennyiségek		□		■		□
Nagy mennyiségek	□		■		□	
Finompor						
Kis mennyiségek			■	■		
Nagy mennyiségek		■				
Nagyon nagy menny.	■					

□ alkalmas ■ ajánlott

PORSZÍVÓK

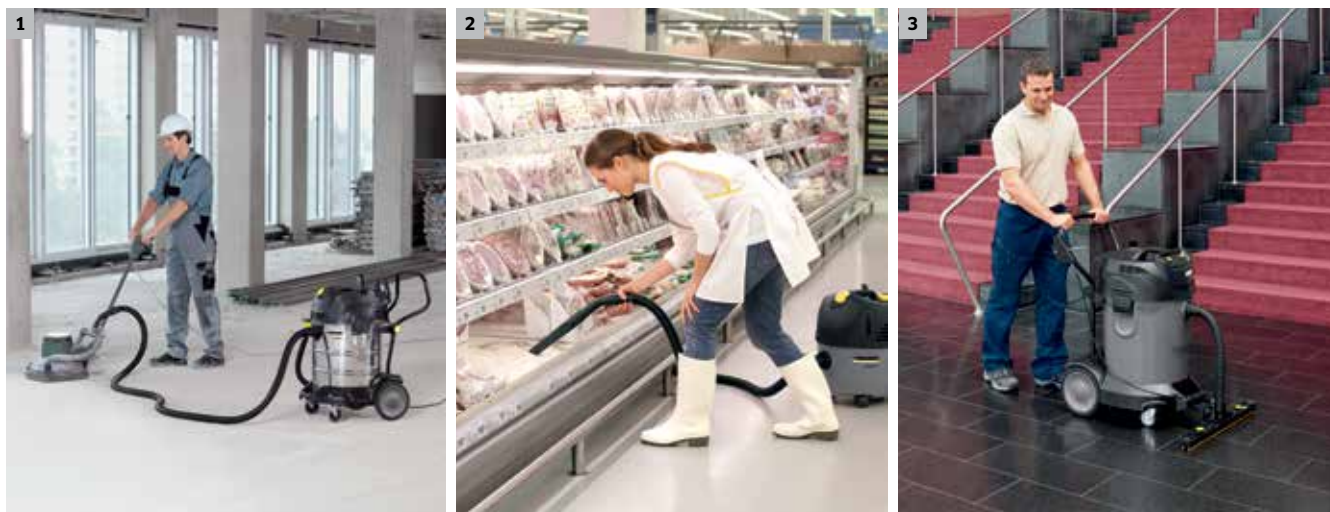

A tökéletes porszívó minden feladatra

A Kärcher nedves-száraz porszívói lefedik a teljes munkaterületet a nedvestől a száraz porszívásig. Mindentudó és speciális készülékekkel.

- 1 Tact porszívók: nagy mennyiségű finomporra kifejlesztett készülékek, elektromos szerszámok használatával, vagy anélkül.
- 2 Ap porszívók: ez a nagy teljesítményű porszívó folyékony vagy nedves szennyeződésekhez, valamint közepesen finom porokig használható.
- 3 Standard porszívók: nagy mennyiségű folyadékok, valamint durva szennyeződés felszívására tervezték.



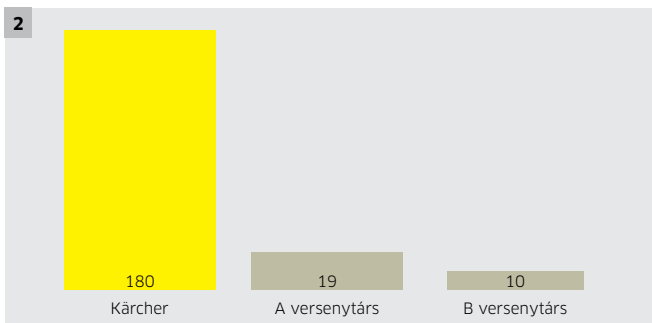
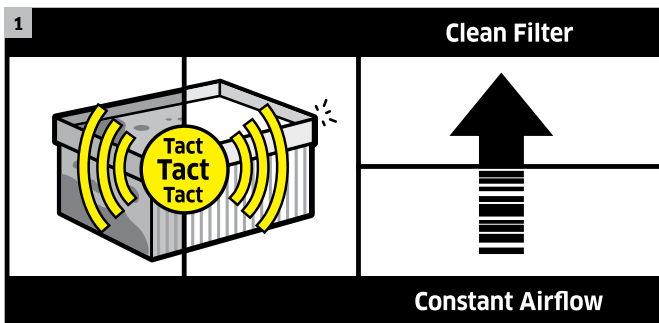

3 EN 60335-2-69/IEC 60335-2-69

Porosztály	Max. áteresztési fok	Alkalmassági kategória	Alkalmazás
L	≤ 1.0%	■ Porok, amelyek AGW értéke > 1 mg/m ³	■ Mészporok ■ Gipszporok
M	< 0.1%	■ Porok, amelyek AGW értéke ≥ 0.1 mg/m ³ ■ Fűrészporok max 1,200 W/50 L értékig	■ Fapорок (bűkk, tölgy) ■ Lakkporok ■ Kerámiaporok ■ Műanyagporok
H	< 0.005%	■ Porok MAC értéke < 0.1 mg/m ³ ■ Rákkeltő porok (§35 GeStoffV- veszélyes anyagokra vonatkozó rendelet) ■ Betegséget okozó porok	■ Rákkeltő porok (ólom, szén, kobalt, nikkel, kátrány, réz, kadmium stb.) ■ Penész, baktériumok ■ Kórokozók ■ Formaldehid
Kiegészítő követelmény Azbeszt*	< 0.005%	■ Azbeszttartalmú porok	■ Hőtárolós kályhákból vagy tűzvédelmi falakból származó azbesztporok
Robbanékony porok (22-es zóna)	Mint az L, M vagy H porok kategória kiegészítő követelményekkel	■ A 22-es zónába tartozó robbanékony porok	■ Papírpорок ■ Lízspорок ■ Fémpорок (pl. alumínium)

* Németországban kötelező a TRGS 519 értelmében. AGW = munkahelyi határérték.

1 Tact - az automatikus szűrőtisztító rendszer

A szabadalmaztatott Tact rendszerrel felszerelt nedves-száraz porszívókkal megszakítás nélkül dolgozhat olyankor is, amikor nagy mennyiségben keletkezik finom por. A szűrő célzott, erőteljes léglöketekkel önmagát tisztítja. A folyamat automatikusan megy végbe, a szívóerő állandóan magas marad. További előnyei: csekély karbantartási költség és hosszú élettartamú szűrő.

2 Szűrő élettartama a finompor porszívózásánál NT 30/1 Tact Te L porszívóval

Por: ásványi por A kategória. Hőmérséklet: szobahőmérséklet. Tartozékok: fő szűrő és tömlők. A szállított csomag tartalmazza. Versenytársak készülékei: összehasonlítható tartályméret és felszereltség.

Kärcher	130*
Versenytárs A	19*
Versenytárs B	10*

* Súlyok kilogrammban, max. kapacitás, amíg a főszűrő nem igényel kézi tisztítást vagy cserét.

3 Porosztályok

L-osztály: z L-osztályba tartozó porok csak enyhén veszélyesek. Egy L-szűrő maximum 1%-át engedheti át a tesztporoknak. Az összes Kärcher harmonikasűrő könnyen megfelel ennek a követelménynek - ezek mindannyian M-osztályú hitelesítéssel rendelkeznek! A törvényileg megengedett maximális L-por koncentráció nem haladhatja meg az 1 mg/m³ értéket. Nincsenek különleges óvintézkedések az L-osztályú porok ártalmatlanítására.

M-osztály: Az M-osztályba tartozó porok veszélyesek. Egy tesztelt M-osztályú porszívó maximális áteresztési értéke nem lehet magasabb, mint 0.1%. A törvényileg megengedett maximális M-por koncentráció nem haladhatja meg a 0.1 mg/m³ értéket. Az M-osztályú porokat alacsony portermelődéssel kell megakadályozni.

H-osztály: A H-osztályba tartozó porok rendkívül veszélyesek. Egy tesztelt H-osztályú porszívó maximális áteresztési értéke nem lehet magasabb, mint 0.005%. A törvényileg megengedett maximális H-por koncentráció nem haladhatja meg az 1.1 mg/m³ értéket. Ezeknek a rákkeltő és betegségek okozó poroknak a magas kockázata miatt ezeket a porokat teljes mértékben el kell távolítani.

Cikkszám	Készülék leírása	Alkalmassági porosztály	Finompor ajánlási fokozat
1.667-289.0	NT 75/2 Tact ² Me Tc		Nagy mennyiségben
1.667-288.0	NT 75/2 Tact ² Me		
1.667-287.0	NT 65/2 Tact ² Tc		
1.667-286.0	NT 65/2 Tact ²		
1.667-237.0	NT 55/2 Tact ² Me		
1.667-294.0	NT 75/1 Tact Me Te H		Nagy mennyiségben
1.148-437.0	NT 50/1 Tact Te H		
1.148-237.0	NT 30/1 Tact Te H		
1.148-435.0	NT 50/1 Tact Te M		Nagy mennyiségben
1.148-235.0	NT 30/1 Tact Te M		
1.148-411.0	NT 50/1 Tact Te L		Nagy mennyiségben
1.148-311.0	NT 40/1 Tact Te L		
1.148-211.0	NT 30/1 Tact Te L		
1.148-201.0	NT 30/1 Tact L		
1.667-292.0	NT 75/2 Ap Me Tc		Kis és közepes mennyiségben
1.667-291.0	NT 65/2 Ap		
1.184-505.0	NT 35/1 Ap		
1.184-503.0	NT 25/1 Ap		
1.378-610.0	NT 22/1 Ap Te L		
1.378-600.0	NT 22/1 Ap L		
1.378-510.0	NT 20/1 Ap Te		
1.378-500.0	NT 20/1 Ap		
1.667-267.0	NT 80/1 B1 M S	+ robbanékony porok	Közepes mennyiségben
1.667-266.0	NT 80/1 B1 M	+ robbanékony porok	Közepes mennyiségben
1.667-239.0	NT 75/1 Me Ec H Z22	+ robbanékony porok	Közepes mennyiségben

Tact² KATEGÓRIA



Kitartó szívóerő és egyszerű kezelés

A nagyfokú mozgathatóság, a nagy teljesítmény, kitartás, teherbírás és sok praktikus jellemző teszi a Tact²-rendszerrel felszerelt Kärcher porszívókat keresett specialistákká és mindentudó készülékekké. A billenthető alvással rendelkező modellek mindenkéltől ipari alkalmazások során nyújtanak előnyöket folyadékok és durva szennyeződések felszívásánál.



1 Billenthető alváz tartályzárral

- A tartály mindig biztonságosan rögzítve van az alvázhhoz.



2 Beépített leeresztő tömlő

- A könnyen hozzáférhető leeresztő tömlővel a felszívott folyadékok kényelmesen leereszthetők.



3 Iránytól függő tartozéktárolás a szívócső és a padlótisztító fejek számára

- Minden oldalról könnyen hozzáférhető.
- Bőséges tárolóhely a 4 méteres tömlőnek és a gumi hálózati kábel számára (10 m).



4 A tartályok mozgathatók a billenthető alvással

- Egyszerűen billentse hátra a tartályt, majd ürítse ki.
- Könnyű ürítés nagy stabilitás mellett.

MŰSZAKI ADATOK ÉS FELSZERELTSÉG

		NT 75/2 Tact ² Me Tc	NT 65/2 Tact ² Tc	NT 55/2 Tact ² Me I
		<ul style="list-style-type: none"> ■ Tact² automatikus szűrőtisztítás ■ Tolófogantyú és leeresztő tömlő ■ Nedvességálló PES-szűrő 	<ul style="list-style-type: none"> ■ Tact² automatikus szűrőtisztítás ■ Tartozék-/szívótömlő-tárolás ■ Nedvességálló PES-szűrő 	<ul style="list-style-type: none"> ■ Mozgatható nemesacél tartály ■ Leeresztő mechanika ■ Tact² automatikus szűrőtisztítás
Műszaki adatok				
Légmennyiség	l/mp	2 × 74	2 × 74	2 × 74
Vákuum	mbar / kPa	254 / 25.4	254 / 25.4	254 / 25.4
Tartályméret	l	75	65	55
Max. felvett teljesítmény	W	2760	2760	2760
Feszültség	V	220-240	220-240	220-240
Standard névleges átmérő		DN 40	DN 40	DN 40
Kábelhossz	m	10	10	10
Zajsztint az EN 60335-2-69 szerint,	dB(A)	73	73	73
Bizonytalanság K = 1 dB(A)				
Tömeg	kg	27.5	26.5	44.8
Méreték (h × sz × m)	mm	670 × 560 × 930	670 × 560 × 915	710 × 570 × 1070
Felszereltség				
Szívótömlő	m	4 / könyökcsővel	4 / könyökcsővel	4 / könyökcsővel
Szívócső, fém 2 × 0.5 m		■	■	■
Porzsák		Papír	Papír	-
Nedves-száraz padlótisztítófej	mm	360	360	360
Fugafej		■	■	■
Nemesacél tartály		■	-	■
Harmonikaszűrő		PES	PES	Papír
Cikkszám		1.667-289.0	1.667-287.0	1.667-237.0

■ A szállított csomag tartalmazza.

Tartozékok		
Termék neve	Cikkszám	Leírás
Harmonikaszűrő, PES	6.907-277.0	Poliészterfátyol, rothadásmentes, M porosztály.
Harmonikaszűrő, Papír	6.907-276.0	Papír, ellenőrzött M porosztály.
Nedves-száraz padlófej	6.903-018.0	Alumíniumból, állítható magasságú görgőkkel, kefcsíkokkal (6.903-064.0) és gumiszélekkel (6.903-081.0, olajálló).
Szívótömlő	6.906-321.0	Bajonett és klipcsatlakozóval, C 40.
Könyökcső, műanyag	5.031-904.0	Műanyag, C 40 kliprendszerrel.
Szívócső	6.902-081.0	Vizes, nedves környezetben, vagy nedves porszíváshoz.

Tact² KATEGÓRIA



Folyamatosan nagy szívóerő – még nagy mennyiségű finom pornál is.

A Tact² készülékek szériatartozékként mindent biztosítanak ahhoz, hogy a nagy mennyiségű finom port épp olyan önállóan tudják eltávolítani, mint a durva szennyeződést: egyedülálló Tact² rendszer a megszakítás nélküli porszívásért mindig állandó szívóerővel. Ehhez tartozik a teljes antisztatikus csomag és a 4 méteres szívótömlő. Ideális olyan feladatokra, ahol korábban nagyobb és nehezebb porszívókat használtak.



1 Egyszerű szállítás

- Állítható tolófogantyúk és nagy kerekek garantálják a készülék mozgását sima, vagy akár egyenetlen felületen is.



2 Intelligens tartozéktárolás

- Így például a padlótisztítófej az iránytól függetlenül és gyorsan rögzíthető.

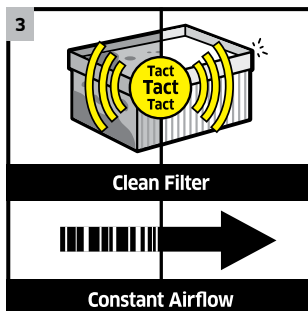

3 Tact² automatikus szűrőtisztítás

- A harmonikaszűrő két részre van osztva, léglöketek tisztítják, és a tiszta oldalról vehető ki.
- A finom porok nem tudják eltömíteni a szűrőt. A légáram hosszú ideig magas marad.

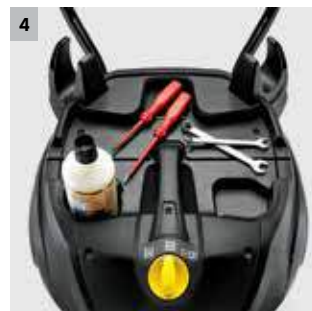

4 Biztonságos és mindig kéznél van

- A szerszámok és kisebb alkatrészek, flakonok egyaránt elhelyezhetők a készülék fejrészében.

MŰSZAKI ADATOK ÉS FELSZERELTSÉG

NT 75/2 Tact² Me

NT 65/2 Tact²

- Tact² automatikus szűrőtisztítás
- Antisztatikus rendszer
- Beépített tárolóhely a készülék tetején

- Tact² automatikus szűrőtisztítás
- Antisztatikus rendszer
- Állítható tolfogantyú

Műszaki adatok

Légmennyiség	l/mp	2 × 74	2 × 74
Vákuum	mbar / kPa	254 / 25.4	254 / 25.4
Tartálméret	l	75	65
Max. felvett teljesítmény	W	2760	2760
Feszültség	V	220-240	220-240
Standard névleges átmérő		DN 40	DN 40
Kábelhossz	m	10	10
Zajsztint az EN 60335-2-69 szerint	dB(A)	73	73
Bizonytalanság K = 1 dB(A)			
Tömeg	kg	27.5	26.5
Méreték (h × sz × m)	mm	630 × 545 × 920	575 × 490 × 880

Felszereltség

Szívótömlő	m	4 / könyökcsővel	4 / könyökcsővel
Szívócső, fém 2 × 0.5 m		■	■
Porzsák		Papír	Papír
Nedves-száraz padlótisztítófej	mm	360	360
Fugafej		■	■
Nemesacél tartály		■	-
Harmonikaszűrő		Papír	Papír
Cikkszám		1.667-288.0	1.667-286.0

■ A szállított csomag tartalmazza.

Tartozékok

Termék neve	Cikkszám	Leírás
Harmonikaszűrő, papír	6.907-276.0	Papír, ellenőrzött M porosztály.
Harmonikaszűrő, PES	6.907-277.0	Poliészterfátyol, rothadásmentes, ellenőrzött M porosztály.
Univerzális szívófej, nedves/száraz	6.903-018.0	Alumíniumból állítható magasságú görgőkkel, kefécsíkokkal (6.903-064.0) és gumiszélekkel (6.903-081.0).
Szívótömlő	6.906-546.0	Bajonett és klipcsatlakozóval, elektromosan vezetős, C 40.
Könyökcső, műanyag, elektr. vezetős	5.032-427.0	Műanyag, C 40 kliprendszerrel, elektromosan vezetős.
Szívócső	6.902-081.0	Vizes, nedves környezetben, vagy nedves porszíváshoz.

AZ ÚJ TACT-OSZTÁLY: A FINOMPOR-PORSZÍVÓK ÚJ GENERÁCIÓJA

Az új Tact-osztály választékába mindent belevettünk, ami fontos a professzionális használók számára: kiemelkedő szívóerő, egyszerű és kényelmes kezelés, tartósság és hosszú élettartam. Gyakorlatban bevált Tact szűrőtisztító rendszerünk most még csendesebb és hatékonyabb. A felszereltség és tartozékok tekintetében pedig mindent megtettünk, hogy garantáljuk a gyorsabb, könnyebb és kényelmesebb munkát.





1 A készülék jellemzői

- 1** Központi forgókapcsoló a szűrőtisztítás igény szerinti beállítására.
- 2** Szívótömlő-csatlakozás a készülékfejen a nagyobb nettó méretért és a könnyű üritésért.
- 3** Masszív tartály ütközővel és fogantyúval a hosszú élettartamért és a kényelmes kezelésért.
- 4** Tárolószekrény és szerszámos dobozok csatlakoztatási lehetősége.
- 5** Flexibilis tömlő és elektromos kábeltárolás a különféle tömlők biztonságos csatlakoztatásához.
- 6** oldaltároló a fugatisztító fejhez és a speciális eszközüadapterhez, hogy semmi ne vesszen el.
- 7** Hatalmas és masszív fémgörgők az optimális mobilitásért, még építési területen végzett kemény munkák esetében is.

2 Tartozékok jellemzői

- 1** Speciális eszközüadapter másodlagos légrésnyitóval és gumi csatlakozás az elektromos eszközökkel való optimális kompatibilitásért.
- 2** Széles padlótisztítófej gyorsan cserélhető betétekkel a nedves és száraz alkalmazásokhoz.
- 3** Ergonomikus könyökcső puha fogantyúelemekkel a kényelmes használatért.
- 4** Fejlett kliprendszer az egyszerű váltásért, például könyökcsőről eszközüadapterre váltásnál.
- 5** Szennytisztító bajonettzár a tömlő készülékről történő egyszerű leválasztásához.

Tact KATEGÓRIA

A maga nemében a legnagyobb



Még a legmagasabb követelményeket támaztó ipari és építőipari vevőket is lenyűgözi a nedves-száraz NT 50/1 Tact Te L porszívó. Erős és megbízható, és képes nagy mennyiségű finom port, durva szennyeződést vagy folyadékot felszívni 50 literes tartályába, biztosítva a folyamatos munkavégzést a tiszta és pormentes környezetben.

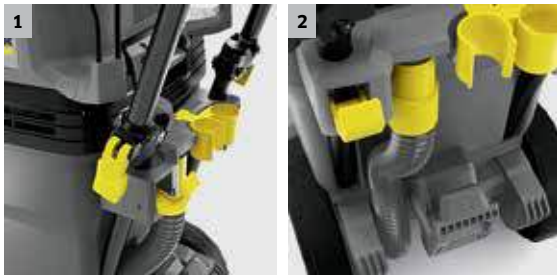

1 Állítható, ergonomikus tolókar

- A gyorszárnak köszönhetően az állítható tolókar a kezelő magasságához igazítható.
- A tolókar egyszerűen oldalra hajtható, ami biztosítja a készülék helytakarékos tárolását.

2 Olajellenálló leeresztő tömlő

- Olajellenálló, beépített leeresztő tömlő a folyadékok egyszerű kiürítéséhez.

NT 50/1 Tact Te L

- Állítható tolókar
- Leeresztő tömlő
- Antisztatikus előkészítés

Műszaki adatok

Légmennyiség	l/mp	74
Vákuum	mbar / kPa	254 / 25.4
Tartályméret	l	50
Max. felvett teljesítmény	W	1380
Feszültség	V	220-240
Standard névleges átmérő		DN 35
Gumi hálózati kábel hossza	m	7.5
Zajsint az EN 60335-2-69 szerint Bizonytalanság K = 1 dB(A)	dB(A)	69
Tömeg	kg	18.9
Méreték (h × sz × m)	mm	585 × 370 × 1020

Felszereltség

Szívótömlő	m	4 / könyökcsővel
Szívócsövek, nemesacél, 2 × 0.55 m		■
Porzsák		Gyapjú
Nedves-száraz porszívó padlótisztítófej	mm	360
Fugafej		■
Elektromos eszköz csatlakozó adapter		■
Cikkszám		1.148-411.0

- A szállított csomag tartalmazza.

Tact KATEGÓRIA

Hosszú élettartamra tervezve



Nagy hatásfok, csekély elhasználódás: az NT 45/1 Tact Te Ec készülék motorja szénkefe nélkül is működik, elérve akár az 5,000 üzemórát is – ideális kemény és hosszú ideig tartó ipari használathoz.



1 Kefe nélküli EC üzemmód

- A kefe nélküli EC üzemmód 5000 órás élettartamot tesz lehetővé. Ezzel az NT 45/1 Tact Te Ec készülék rendkívül alkalmas a tartós használatra.

2 Fokozatmentes fordulatszám-szabályozás

- Egy mozdulattal állítható szívóerő.

NT 45/1 Tact Te Ec

- Kefe nélküli EC üzemmód (5,000 h)
- Antisztatikus előkészítés
- Be-/kikapcsoló automatika

Műszaki adatok

Légmennyiség	l/mp	63
Vákuum	mbar / kPa	244 / 24.4
Tartálméret	l	45
Max. felvett teljesítmény	W	1380
Feszültség	V	220-240
Standard névleges átmérő		DN 35
Gumi hálózati kábel hossza	m	7,5
Zajsínt az EN 60335-2-69 szerint	dB(A)	71
Bizonytalanság K = 1 dB(A)		
Tömeg	kg	13,5
Méreték (h x sz x m)	mm	517 x 375 x 687

Felszereltség

Shívótömlő	m	2,5 / könyökcsovel
Shívócsövek, nemesacél, 2 x 0,55 m	■	
Porzsák		Gyapjú
Nedves-száraz porszívó padlófej	mm	300
Fugafej	■	
Cikkszám		1.145-826.0

- A szállított csomag tartalmazza.

Tact KATEGÓRIA



Éppen a megfelelő méret

Nem túl nagy, nem túl kicsi, éppen a megfelelő méret: az NT 40/1 Tact Te L ideális azok számára, akik mindezt egy készülékben szeretnék. Kompakt, könnyen szállítható, és a nagy tartály tartós munkát tesz lehetővé. Igény szerint tolókkal is rendelhető.



1 Szívótömlő-csatlakozó a készülék fejében

- A készülék fejében lévő szívótömlő-csatlakozó nagyobb tartály-űrtartalmat biztosít.
- A tartály egyszerű ürítése a tömlő és a készülékfej csatlakoztatásával.

2 Tárolórekesz és rögzítési lehetőségek

- A gumibevonató felszínnek köszönhetően szerszámdobozok helyezhetők a lapos készülékfejre anélkül, hogy lecsúsznának.
- A szállításhoz használt fülek biztonságos rögzítést tesznek lehetővé a hagyományos rögzítőszíjakkal.

NT 40/1 Tact Te L

- PES Harmonikasűrő
- Antisztatikus előkészítés
- Rendelhető tolókkal

Műszaki adatok

Légmennyiség	l/mp	74
Vákuum	mbar / kPa	254 / 25.4
Tartályméret	l	40
Max. felvett teljesítmény	W	1380
Feszültség	V	220-240
Standard névleges átmérő		DN 35
Gumi hálózati kábel hossza	m	7.5
Zajszint az EN 60335-2-69 szerint Bizonytalanság K = 1 dB(A)	dB(A)	69
Tömeg	kg	14.4
Méretetek (h x sz x m)	mm	560 x 370 x 658

Felszereltség

Szívótömlő	m	4 / könyökcsővel
Szívócsövek, nemesacél, 2 x 0.55 m		■
Porzsák		Gyapjú
Nedves-száraz porszívó padlófej	mm	360
Fugafej		■
Elektromos eszköz csatlakozó adapter		■
Cikkszám		1.148-311.0

- A szállított csomag tartalmazza.

Tact KATEGÓRIA

Nélkülözhetetlen építkezéseken és műhelyekben

A kompakt NT 30/1 Tact Te L készülék a mobilis szakértő az iparban dolgozók számára. Kiemelkedő teljesítménye lenyűgöző, ha nagy mennyiségű finompor keletkezik, akár építkezéseken, akár műhelyekben.



1 Tact automatikus szűrőtisztító rendszer

- Teljesen automatikus tisztítás, a szűrő erőteljes léglöketekkel tisztítja magát a szívóerő megtartása mellett.
- A piacon egyedülálló szűrőélettartam legalább 130 kg finompor felszívásával.

2 Elektromos eszköz-csatlakoztató adapter levegőszabályozó szeleppel és gumi csatlakozóval

- Az új elektromos eszköz-csatlakoztató adapter az elektromos eszközök optimális csatlakoztatását biztosítja.
- A szívóerő a karmantyún lévő szabályozógyűrűvel állítható.

NT 30/1 Tact Te L

- PES Harmonikaszűrő
- Antisztatikus előkészítés
- Be-/Kikapcsoló automatika (e-szerszámokhoz)

Műszaki adatok

Légmennyiség	l/mp	74
Vákuum	mbar / kPa	254 / 25.4
Tartályméret	l	30
Max. felvett teljesítmény	W	1380
Feszültség	V	220-240
Standard névleges átmérő		DN 35
Gumi hálózati kábel hossza	m	7.5
Zajszint az EN 60335-2-69 szerint Bizonytalanság K = 1 dB(A)	dB(A)	69
Tömeg	kg	14
Méretek (h × sz × m)	mm	560 × 370 × 580

Felszereltség

Szívótömlő	m	4 / könyökcsővel
Szívócsövek, nemesacél, 2 × 0.55 m		■
Porzsák		Gyapjú
Nedves-száraz porszívó padlófej	mm	360
Fugafej		■
Elektromos eszköz csatlakozó adapter		■

Cikkszám 1.148-211.0

- A szállított csomag tartalmazza.

Tact KATEGÓRIA



A mindentudó készülék, minden helyzetre és mindenki számára

Gépek, járművek, műhelypadló és sok más tisztítására: az NT 30/1 Tact L készülék masszív és kompakt, széleskörű felhasználásra, a legváltozatosabb iparágakban. Erőteljes szívóerővel a kiemelkedő eredményekért minden helyzetben.



1 Erős tartály ütközőkkel és fémgörgőkkel

- Stabil fémgörgők biztosítják a jó manőverezhetőséget és a szabad mozgást az építési területeken.
- Az erős tartály védi a készüléket az ütközésektől és koccanásoktól.

2 Flexibilis tömlő- és hálózatkábel-tárolás

- Különböző hosszúságú és átmérőjű tömlők biztonságos tárolása.
- A hálózati kábel biztonságos tárolása szállítás közben.

3 Leválasztható szűrőház

- A leválasztható szűrőháznak köszönhetően a szűrő eltávolítása és cseréje pormentesen hajtható végre.
- Lehetetlen a harmonikaszűrőt helytelenül beilleszteni.

4 Központi forgókapcsoló

- Kényelmes kapcsolás a központi forgókapcsolóval.

MŰSZAKI ADATOK ÉS FELSZERELTSÉG

NT 30/1 Tact L

- PES Harmonikaszűrő
- Fémgörgők
- Flexibilis tömlő- és hálózatkábel-tárolás

Műszaki adatok

Légmennyiség	l/mp	74
Vákuum	mbar / kPa	254 / 25.4
Tartálméret	l	30
Max. felvett teljesítmény	W	1380
Feszültség	V	220-240
Standard névleges átmérő		DN 35
Gumi hálózati kábel hossza	m	7.5
Zajsztint az EN 60335-2-69 szerint	dB(A)	69
Bizonytalanság K = 1 dB(A)		
Tömeg	kg	13.9
Méreték (h × sz × m)	mm	560 × 370 × 580

Felszereltség

Szívótömlő	m	2.5 / könyökcsővel
Szívócsövek, nemesacél, 2 × 0.55 m		■
Porzsák		Gyapjú
Nedves-száraz porszívó padlófej	mm	360
Fugafej		■
Elektromos eszköz csatlakozó adapter		-
Cikkszám		1.148-201.0

- A szállított csomag tartalmazza.

Tartozékok

Termék neve	Cikkszám	Leírás
Gyapjú Porzsák	2.889-154.0	30 literes gyapjú porzsák. Szakadásbiztos, M porosztály, szívótömlő-csatlakozás a készülékfejen.
Adv Gyapjú Porzsák	2.889-156.0	5 db extra szakadásbiztos gyapjútasak, M porosztály, szívótömlő-csatlakozás a készülékfejen.
Harmonikaszűrő, PES	6.904-360.0	Poliészter, gyapjú, rothadásálló, M porosztály.
Harmonikaszűrő, PTFE	6.907-455.0	Poliészter, gyapjú PTFE bevonattal az egymotoros Tact és Ap porszívókhoz, M porosztály. Különösen alkalmas nagyon ragacsos anyagokhoz.
Szívótömlő	2.889-134.0	2.5 m hosszú szívótömlő új bajonett- és klipzárral.
Szívótömlő	2.889-135.0	4 m- hosszú szívótömlő új bajonett- és klipzárral.
Elektromosan vezető szívótömlő	2.889-136.0	Elektromosan vezető szívótömlő új bajonett- és klipzárral. Hossza: 2.5 m.
Elektromosan vezető szívótömlő	2.889-137.0	4 m hosszú szívótömlő új bajonett- és klipzárral. Elektromosan vezet.
Könyökcső	2.889-148.0	Ergonomikus könyökcső az új kliprendszerhez.
Csatlakoztató perem DN 35, csíptethető	2.889-151.0	Elektromosan vezető csatlakozó persely másodlagos légszabályozóval.
Nedves-száraz porszívó padlófej Adv	2.889-152.0	360 mm széles, nedves-száraz padlótisztítófej könnyen cserélhető betétekkel, kefefejekkel és gumiszélekkel.
Nedves-száraz porszívó padlófej Adv	2.889-153.0	360 mm széles nedves-száraz padlótisztítófej könnyen cserélhető betétekkel, gumiszélekkel.

AP KATEGÓRIA



Sokoldalú bevetésekhez az iparban és kisiparban

A két nagy teljesítményű turbina, a szabadalmaztatott szűrőrendszer, a félautomata szűrőtisztítás és a nagy térfogatú tartály hosszú munkavégzési időtartamot biztosít folyamatos szívásteljesítménnyel.



1

1 Beépített tárolóhely

- A szerszámok és tartozékok a készülék tetején lévő, nagy és beépített tárolóhelyen jól elhelyezhetők és mindig hozzáférhetők.



2

2 Beépített leeresztő tömlő

- A könnyen hozzáférhető leeresztő tömlővel a felszívott folyadékok kényelmesen leereszthetők.



3

3 ApClean (félautomatikus szűrőtisztítás)

- A szabad szűrő révén a készülék használója hosszú ideig megszakítás nélkül dolgozhat.
- Optimális szívásteljesítmény nagy hatékonyság mellett.



4

4 Tömlő- és könyökidom rögzítés

- A szívótömlő és a könyökidomok egyszerű rögzítése szállításkor és tároláskor.

MŰSZAKI ADATOK ÉS FELSZERELTSÉG

NT 75/2 Ap Me Tc

NT 65/2 Ap

- Félautomatikus szűrőtisztítás
- Billenthető alváz
- Harmonikaszűrő (M porosztályra hitelesítve)

- Félautomatikus szűrőtisztítás
- Harmonikaszűrő (M porosztályra hitelesítve)
- Leeresztő tömlő és tolófogantyú

Műszaki adatok

Légmennyiség	l/mp	2 × 74	2 × 74
Vákuum	mbar / kPa	254 / 25.4	254 / 25.4
Tartálméret	l	75	65
Max. felvett teljesítmény	W	2760	2760
Feszültség	V	220-240	220-240
Standard névleges átmérő		DN 40	DN 40
Kábelhossz	m	10	10
Zajsztint az EN 60335-2-69 szerint	dB(A)	73	73
Bizonytalanság K = 1 dB(A)			
Tömeg	kg	26.5	20
Méreték (h × sz × m)	mm	700 × 505 × 995	600 × 480 × 920

Felszereltség

Szívótömlő	m	4 / könyökcsővel	4 / könyökcsővel
Szívócső, fém 2 × 0.5 m		■	■
Porzsák		Papír	Papír
Nedves-száraz porszívó padlófej	mm	360	360
Fugafej		■	■
Nemesacél tartály		■	-
Harmonikaszűrő		Papír	Papír
Cikkszám		1.667-292.0	1.667-291.0

■ A szállított csomag tartalmazza.

Felszereltség

Termék neve	Cikkszám	Leírás
Harmonikaszűrő, PES	6.904-284.0	Poliészter gyapjú, rothadásmentes, M porosztály (NT 65/2 Eco / Me / Tc és NT 72/2 Eco Tc készülékekhez is).
Harmonikaszűrő, Papír	6.904-283.0	Papír, M porosztályra hitelesítve (NT 65/2 Eco / opcionálisan NT 75/2 Eco Tc modellekhez is).
Univerzális szívófej, nedves/száraz	6.903-018.0	Alumíniumból, állítható magasságú görgőkkel, kefecsíkokkal (6.903-064.0) és gumiszélekkel (6.903-081.0)..
Szívótömlő	6.906-321.0	Bajonett- és klipcsatlakozóval, C 40.
Könyökcső, műanyag	5.031-904.0	Műanyag, C 40 kliprendszerrel.
Szívócső	6.902-081.0	Vizes, nedves környezetben vagy nedves porszíváshoz.

AP KATEGÓRIA



Nagy teljesítményű profi tisztítás kompakt kivitelben

Könnyen kezelhető, sokoldalú és nagy teljesítményű – ezeket a profi használatra szánt nedves-száraz porszívókat kompakt méretek és meggyőző felszereltség, mint például a félautomatikus szűrőtisztítás jellemzik.



1 ApClean (Félautomatikus szűrőtisztítás)

- A félautomatikus szűrőtisztításnak köszönhetően a szűrő szabad marad és biztosítja a maximális szívóteljesítményt.



2 Mobilitás és teljesítmény

- Biztosítja a professzionális mobilitást.
- Az NT 25/1 készülék a kompakt dizájnt egyesíti a professzionális használat magas teljesítményével.



3 Praktikus kábeltárolás

- A kábelek biztos és biztonságos tárolása az akasztókon.



4 Nincs botladozás, ha gyorsan kell menni

- Akasztón való praktikus tárolás az egyszerű szállításért

MŰSZAKI ADATOK ÉS FELSZERELTSÉG

NT 35/1 Ap

NT 25/1 Ap

- Félautomatikus szűrőtisztítás
- Tartozék-/szívótömlő-tárolás
- Kábelakasztó a szívófejen

- Félautomatikus szűrőtisztítás
- Tartozék-/szívótömlő-tárolás
- Kábelakasztó a szívófejen

Műszaki adatok

Légmennyiség	l/mp	74	74
Vákuum	mbar / kPa	254 / 25.4	254 / 25.4
Tartálméret	l	35	25
Max. felvett teljesítmény	W	1380	1380
Feszültség	V	220-240	220-240
Standard névleges átmérő		DN 35	DN 35
Kábelhossz	m	7.5	7.5
Zajszint az EN 60335-2-69 szerint	dB(A)	70	70
Bizonytalanság K = 1 dB(A)			
Tömeg	kg	11.5	10.5
Méreték (h × sz × m)	mm	510 × 370 × 575	510 × 370 × 480

Felszereltség

Szívótömlő	m	2.5 / könyökcsővel	2.5 / könyökcsővel
Szívócső, fém 2 × 0.5 m		■	■
Porzsák		Gyapjú	Gyapjú
Nedves-száraz porszívó padlófej	mm	300	300
Fugafej		■	■
Cikkszám		1.184-505.0	1.184-503.0

- A szállított csomag tartalmazza.

Felszereltség

Termék neve	Cikkszám	Leírás
Harmonikasűrő, Papír	6.904-367.0	Papír, M porosztályra hitelesítve.
Harmonikasűrő, PES	6.904-360.0	Poliészterfátyol, rothadásmentes, M porosztályra hitelesítve.
Papír Porzsákok, × 5	6.904-210.0	M porosztályra hitelesítve.
Adv Gyapjú Porzsákok	6.904-351.0	Gyapjú porzsák, extra szakadásbiztos, M porosztályra hitelesítve.
Multifunkcionális kefe	6.903-863.0	Természetes sörték (ökörszór), sörtelemek 120 × 45 mm, DN 35.

AP KATEGÓRIA



Kompakt, erős és bárhol használható

Kézreálló, erős, csendes és mobilis: a nedves és száraz porszívó félautomatikus szűrőtisztítási rendszerével ideális készülék a műhelyekben és építkezéseken.



1 Kompakt méretek

- Ergonomikus fogantyú és kompakt szögletes méret a könnyű szállítáért és tárolásért.



2 Félautomatikus szűrőtisztítás

- A félautomatikus szűrőtisztítás hatékonysága biztosítja az állandóan magas szívási teljesítményt.
- A 74 l/mp-es levegőszállítással és a 254 mbar szívási teljesítménnyel ez a készülék kiemelkedő szívási teljesítményt biztosít.



3 Eltávolítható szűrődoboz

- Egyszerű, szennyeződésmentes eltávolítás és a harmonikaszűrő károsodásbiztos tisztítása.

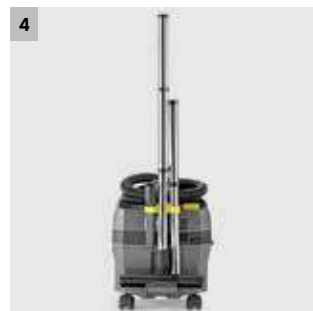

4 Beépített tartozéktárolás

- Az összes tartozék kényelmesen tárolható a készüléken, ezért mindig kéznél vannak.

MŰSZAKI ADATOK ÉS FELSZERELTSÉG

NT 20/1 Ap Te

NT 20/1 Ap

- Félautomatikus szűrőtisztítás
- Be-/Kikapcsoló automatika
- Eltávolítható szűrődoboz

- Félautomatikus szűrőtisztítás
- Tartozék-/szívótömlő-tárolás
- Eltávolítható szűrődoboz

Műszaki adatok

Légmennyiség	l/mp	74	74
Vákuum	mbar / kPa	254 / 25	254 / 25
Tartálméret	l	20	20
Max. felvett teljesítmény	W	1380	1380
Feszültség	V	220-240	220-240
Standard névleges átmérő		DN 35	DN 35
Kábelhossz	m	6	6
Zajszint az EN 60335-2-69 szerint Bizonytalanság K = 1 dB(A)	dB(A)	66	66
Tömeg	kg	8.5	8.5
Méreték (h × sz × m)	mm	440 × 380 × 470	440 × 380 × 470

Felszereltség

Szívótömlő könyökcsővel	m	2.5 / könyökcsővel	2.5 / könyökcsővel
Szívócső, fém 2 × 0.5 m		■	■
Porzsák		Gyapjú	Gyapjú
Nedves-száraz porszívó padlófej	mm	300	300
Fugafej		■	■
Elektromos eszköz csatlakozó adapter		■	-
Cikkszám		1.378-510.0	1.378-500.0

■ A szállított csomag tartalmazza.

Felszereltség

Termék neve	Cikkszám	Leírás
Harmonikaszűrő, Papír	6.904-367.0	Papír, M porosztályra hitelesítve.
Harmonikaszűrő, PES	6.904-360.0	Poliészterfátyol, rothadásmentes, M porosztályra hitelesítve.
Gyapjú Porzsákok	6.907-469.0	Gyapjú porzsák, szakadásálló, M porosztályra hitelesítve.
Adv Gyapjú Porzsákok	6.904-351.0	Gyapjú porzsák, extra szakadásbiztos, M porosztályra hitelesítve.
Multifunkcionális kefe	6.903-863.0	Természetes sörték (ökörszőr), sörteelemek 120 × 45 mm, DN 35.

STANDARD KATEGÓRIA



Egy döntéssel üres.

Időtakarékos és kíméli a hátat – az NT 70-sorozat billenthető alváza a nagy tartályok ürítését gyerekjátékká teszi: közelítse meg a kiürítés helyét, emelje fel a kézi fogantyút és a szennyeződés eltűnt. Ideális épülettisztítók számára nedves alkalmazáshoz egytárcsás padlófényesítő géppel történő padló tisztítás után.



1

1 Beépített tartozéktárolás

- A nagy ütközőbe tartozéktároló van beépítve.



2

2 Ergonomikus tolófogantyú

- Az ergonomikus tolófogantyúnak köszönhetően az NT 70 a munkavégzés helyére gurítható.



3

3 Billenthető alváz

- Gyorsan és egyszerűen: a tartályt a kiürítéshez egyszerűen csak hátrafelé kell billenteni.



4

4 Ergonomikus emelőfogantyú

- A tartály első részének alján található ergonomikus fogantyú egyszerűvé teszi a kezelést.

MŰSZAKI ADATOK ÉS FELSZERELTSÉG

NT 70/3 Me Tc

- Billenthető alváz és nagy kerekek
- Ergonomikus tolófogantyú
- Nemesacél tartály

Műszaki adatok

Légmennyiség	l/mp	3 × 56
Vákuum	mbar / kPa	208 / 20.8
Tartálméret	l	70
Max. felvett teljesítmény	W	3600
Feszültség	V	220-240
Standard névleges átmérő		DN 40
Kábelhossz	m	10
Zajszint az EN 60335-2-69 szerint Bizonytalanság K = 1 dB(A)	dB(A)	79
Tömeg	kg	28.8
Méreték (h × sz × m)	mm	510 × 645 × 990

Felszereltség

Szívótömlő	m	4 / könyökcsővel
Szívócső, fém 2 × 0.5 m		■
Nedves-száraz porszívó padlófej	mm	400
Fugafej		■
Patronsűrítő		Papír
Cikkszám		1.667-274.0

- A szállított csomag tartalmazza.

NT 70/2 Tc

- Billenthető alváz és nagy kerekek
- Ergonomikus tolófogantyú
- Nedves szűrő, opcionális

Műszaki adatok

Légmennyiség	l/mp	2 × 56
Vákuum	mbar / kPa	208 / 20.8
Tartálméret	l	70
Max. felvett teljesítmény	W	2400
Feszültség	V	220-240
Standard névleges átmérő		DN 40
Kábelhossz	m	10
Zajszint az EN 60335-2-69 szerint Bizonytalanság K = 1 dB(A)	dB(A)	75
Tömeg	kg	25.4
Méreték (h × sz × m)	mm	510 × 645 × 990

Felszereltség

Szívótömlő	m	4 / könyökcsővel
Szívócső, fém 2 × 0.5 m		■
Nedves-száraz porszívó padlófej	mm	400
Fugafej		■
Patronsűrítő		Papír
Cikkszám		1.667-271.0

- A szállított csomag tartalmazza.

STANDARD KATEGÓRIA



Az igazán professzionális porszívó

Kärcher minőség kedvező áron: az NT 70-sorozat akár 3 motorral felszerelt, erős porszívókkal rendelkezik. Nagy szívóteljesítményükkel a készülékek nedves porszívóként alkalmazva, valamint durva szennyeződés felszívásánál is meggyőzőek.



1 3 motoros

- Válasszon 1, 2 vagy 3 motor között. A készülékeket igény szerint az elülső oldalon lehet ki- és bekapcsolni.



2 Egyszerűen működik

- A leeresztő tömlővel a tartály könnyen kiüríthető. A készülék egyértelmű előnye a nagyon nagy űrtartalmú, 70 literes tartály.



3 Beépített tartozéktárolás

- A nagy űtközőbe tartozéktároló van beépítve.



4 Ergonomikus tolófogantyú

- Az ergonomikus tolófogantyúnak köszönhetően az NT 70 Tact a munkavégzés helyére gurítható.

MŰSZAKI ADATOK ÉS FELSZERELTSÉG

		NT 70/2 Adv	NT 70/2 Me	NT 70/3
		<ul style="list-style-type: none"> ■ Masszív ütköző, nagy kerekek ■ Ergonomikus tolófogantyú ■ Széles fúvóka 	<ul style="list-style-type: none"> ■ Nemesacél tartály ■ Ergonomikus tolófogantyú ■ Opcionális nedves szűrő 	<ul style="list-style-type: none"> ■ Masszív ütköző, nagy kerekek ■ Ergonomikus tolófogantyú ■ Opcionális nedves szűrő
Műszaki adatok				
Légmennyiség	l/mp	2 × 56	2 × 56	3 × 56
Vákuum	mbar / kPa	208 / 20.8	208 / 20.8	208 / 20.8
Tartálméret	l	70	70	70
Max. felvett teljesítmény	W	2400	2400	3600
Feszültség	V	220-240	220-240	220-240
Standard névleges átmérő		DN 40	DN 40	DN 40
Kábelhossz	m	10	10	10
Zajszint az EN 60335-2-69 szerint	dB(A)	75	75	79
Bizonytalanság K = 1 dB(A)				
Tömeg	kg	26	25.6	27.6
Méretetek (h × sz × m)	mm	510 × 740 × 1010	510 × 740 × 1010	510 × 740 × 1010
Felszereltség				
Szívótömlő	m	4 / könyökcsővel	4 / könyökcsővel	4 / könyökcsővel
Szívócső, fém 2 × 0.5 m		■	■	■
Nedves-száraz porszívó padlófej	mm	400	400	400
Fugafej		■	■	■
Patronsűrítő		Papír	Papír	Papír
Cikkszám		1.667-278.0	1.667-275.0	1.667-270.0

■ A szállított csomag tartalmazza.

		NT 70/2	NT 70/1
		<ul style="list-style-type: none"> ■ Masszív ütköző, nagy kerekek ■ Ergonomikus tolófogantyú ■ Opcionális nedves szűrő 	<ul style="list-style-type: none"> ■ Masszív ütköző, nagy kerekek ■ Ergonomikus tolófogantyú ■ Opcionális nedves szűrő
Műszaki adatok			
Légmennyiség	l/mp	2 × 56	56
Vákuum	mbar / kPa	208 / 20.8	208 / 20.8
Tartálméret	l	70	70
Max. felvett teljesítmény	W	2400	1200
Feszültség	V	220-240	220-240
Standard névleges átmérő		DN 40	DN 40
Kábelhossz	m	10	10
Zajszint az EN 60335-2-69 szerint	dB(A)	75	73
Bizonytalanság K = 1 dB(A)			
Tömeg	kg	24.9	22.6
Méretetek (h × sz × m)	mm	510 × 740 × 1010	510 × 740 × 1010
Felszereltség			
Szívótömlő	m	4 / könyökcsővel	4 / könyökcsővel
Szívócső, fém 2 × 0.5 m		■	■
Nedves-száraz porszívó padlófej	mm	400	400
Fugafej		■	■
Patronsűrítő		Papír	Papír
Cikkszám		1.667-269.0	1.667-268.0

■ A szállított csomag tartalmazza.

STANDARD KATEGÓRIA



A standard kategória legnagyobb szívóerejű készüléke

Masszív, kedvező árú, rugalmas: a standard kategória szennyeződést és vizet felszívó nedves-száraz porszívói kisebb illetve közepes felületek tisztítására alkalmas, hordozható, nagy teljesítményű induló készülékek.



1 Tartályürítés

- A könnyen hozzáférhető leeresztő tömlővel a felszívott folyadékok kényelmesen leereszthetők.

2 Tartozéktároló

- A készülék hátoldalán a tartozékok közvetlenül a tartályon rögzíthetők.

3 Stabil fém zárófülek

- A különösen masszív fémzárok most még megbízhatóbban zárnak.

4 Masszív ütközők

- Az NT 48/1 ütközői nem csak a készüléket, de a falat, gépeket és az egyéb dolgokat is védik a károsodástól.

MŰSZAKI ADATOK ÉS FELSZERELTSÉG

NT 48/1

NT 27/1 Me Adv

- Multifunkciós kefe
- Patronsűrítő megnövelt szűrőfelülettel
- Leeresztő tömlő

- Patronsűrítő megnövelt szűrőfelülettel
- Nemesacél tartály
- Széles, nedves felszívófej

Műszaki adatok

Légmennyiség	l/mp	67	67
Vákuum	mbar / kPa	200 / 20	200 / 20
Tartálméret	l	48	27
Max. felvett teljesítmény	W	1380	1380
Feszültség	V	220-240	220-240
Standard névleges átmérő		DN 35	DN 35
Kábelhossz	m	7,5	7,5
Zajszint az EN 60335-2-69 szerint Bizonytalanság K = 1 dB(A)	dB(A)	72	72
Tömeg	kg	10,5	8,2
Méreték (h × sz × m)	mm	490 × 390 × 780	420 × 420 × 540

Felszereltség

Szívótömlő könyökcsővel	m	2,5 / könyökcsővel	2,5 / könyökcsővel
Szívócső, fém 2 × 0,5 m	■	■	■
Porzsák		Papír	Papír
Nedves-száraz porszívó padlófej	mm	400	400
Fugafej	■	■	■
Patronsűrítő		Papír	Papír
Cikkszám		1.428-620.0	1.428-114.0

■ A szállított csomag tartalmazza.

NT 27/1 Me

NT 27/1 Adv

NT 27/1

- Patron- és nedves szűrővel
- Nemesacél tartály
- Tartozékartó és kábelakasztó

- Patronsűrítő megnövelt szűrőfelülettel
- Műanyag tartály
- Széles nedves felszívófej

- Patron- és nedves szűrővel
- Műanyag tartály
- Tartozékartó és kábelakasztó

Műszaki adatok

Légmennyiség	l/mp	67	67	67
Vákuum	mbar / kPa	200 / 20	200 / 20	200 / 20
Tartálméret	l	27	27	27
Max. felvett teljesítmény	W	1380	1380	1380
Feszültség	V	220-240	220-240	220-240
Standard névleges átmérő		DN 35	DN 35	DN 35
Kábelhossz	m	7,5	7,5	7,5
Zajszint az EN 60335-2-69 szerint Bizonytalanság K = 1 dB(A)	dB(A)	72	72	72
Tömeg	kg	8,2	7,5	7,5
Méreték (h × sz × m)	mm	420 × 420 × 540	420 × 420 × 525	420 × 420 × 525

Felszereltség

Szívótömlő könyökcsővel	m	2,5 / könyökcsővel	2,5 / könyökcsővel	2,5 / könyökcsővel
Szívócső, fém 2 × 0,5 m	■	■	■	■
Porzsák		Papír	Papír	Papír
Nedves-száraz porszívó padlófej	mm	300	400	300
Fugafej	■	■	■	■
Patronsűrítő		Papír	Papír	Papír
Cikkszám		1.428-100.0	1.428-520.0	1.428-500.0

■ A szállított csomag tartalmazza.

NT CLASSIC 2 MOTORRAL



NT Classic kategória: kiemelkedő erő, könnyű használat

Nagy szívóerő, könnyed kezelhetőség, masszív kivitel – a kétmotoros nedves/szárazporszívók bármely nedves vagy száraz szennyeződés eltávolítása során lenyűgözik felhasználójukat. Szűrőpatronnal és EasyService koncepcióval.



1



2



3



4

1 Porszívózás porzsák nélkül

- A kétmotoros NT Classic készülékek a jól bevált Kärcher patronszűrővel vannak ellátva.
- A patronszűrő folyamatos porszívózást tesz lehetővé a porzsák cseréje nélkül.

2 Masszív és kényelmesen szállítható

- Kiemelkedő mobilitás minden talajon a masszív alváznak, a nagy kerekeknek és a fém görgőknek köszönhetően.
- A standard tolófogantyú segítségével könnyen mozgatható.

3 Kiváló szívóteljesítmény

- A két erős turbina kiemelkedő szívóerőt biztosít.
- A kiemelkedő szívóerő maximális tisztítási eredményt és hatékonyságot biztosít.

4 Leeresztő tömlő

- A könnyen hozzáférhető leeresztő tömlővel a felszívott folyadék kényelmesen eltávolítható.

MŰSZAKI ADATOK ÉS FELSZERELTSÉG

NT 90/2 Me Classic Edition NT 70/2 Me Classic Edition NT 50/2 Me Classic Edition

- Nagy szívóerő
- Egyszerű turbinaváltás
- Leeresztőtömlő

- Nagy szívóerő
- Egyszerű turbinaváltás
- Leeresztőtömlő

- Nagy szívóerő
- Egyszerű turbinaváltás
- Masszív futómű

Műszaki adatok

Műszaki adatok		NT 90/2 Me Classic Edition	NT 70/2 Me Classic Edition	NT 50/2 Me Classic Edition
Légmennyiség	l/mp	2 × 53	2 × 53	2 × 53
Vákuum	mbar / kPa	225 / 22.5	225 / 22.5	225 / 22.5
Tartálméret	l	90	70	50
Max. felvett teljesítmény	W	2300	2300	2300
Feszültség	V	220-240	220-240	220-240
Standard névleges átmérő		ID 40	ID 40	ID 40
Kábelhossz	m	7.5	7.5	7.5
Zajsztint az EN 60335-2-69 szerint	dB(A)	76	76	76
Bizonytalanság K = 1 dB(A)				
Tömeg	kg	19	18	17.5
Méretek (h × sz × m)	mm	560 × 502 × 977	560 × 502 × 832	560 × 502 × 687

Felszereltség

Felszereltség		NT 90/2 Me Classic Edition	NT 70/2 Me Classic Edition	NT 50/2 Me Classic Edition
Szívótömlő	m	2.5 / könyökcsővel	2.5 / könyökcsővel	2.5 / könyökcsővel
Szívócső, fém 2 × 0.5 m		■	■	■
Nemesacél tartály		■	■	■
Fugafej		■	■	■
Patronsűrítő		■	■	■
Nedves-száraz porszívó padlófej	mm	360	360	360
Száraz padlótisztítófej	mm	360	360	360
Cikkszám		1.667-700.0	1.667-306.0	1.667-030.0

■ A szállított csomag tartalmazza.

NT 50/1 Me Classic Edition

- Nagy szívóerő
- Egyszerű turbinaváltás
- Masszív futómű

Műszaki adatok

Műszaki adatok		NT 50/1 Me Classic Edition
Légmennyiség	l/mp	53
Vákuum	mbar / kPa	225 / 22.5
Tartálméret	l	50
Max. felvett teljesítmény	W	1150
Feszültség	V	220-240
Standard névleges átmérő		DN 40
Kábelhossz	m	7.5
Zajsztint az EN 60335-2-69 szerint	dB(A)	73
Bizonytalanság K = 1 dB(A)		
Tömeg	kg	16
Méretek (h × sz × m)	mm	560 × 502 × 687

Felszereltség

Felszereltség		NT 50/1 Me Classic Edition
Szívótömlő	m	2.5 / könyökcsővel
Szívócső, fém 2 × 0.5 m		■
Nemesacél tartály		■
Fugafej		■
Patronsűrítő		■
Nedves-száraz porszívó padlófej	mm	360
Száraz padlótisztítófej	mm	360
Cikkszám		1.667-010.0

■ A szállított csomag tartalmazza.

NT CLASSIC, EGYMOTOROS



Kompakt multifunkcionális készülékek az NT Classic kategóriában

A Kärcher NT Classic kategória kompakt és masszív nedves-száraz porszívói az Easy Service Concept szervizfunkcióval, csekély üzemeltetési és karbantartási költségekkel és megbízható szűrőkialakításukkal hívják fel magukra a figyelmet.



1

1 Kompakt, masszív és mobilis

- Kiemelkedő stabilitás, könnyű manőverezhetőség és kényelmes szállítás a kompakt dizájn és a 4 görgőnek köszönhetően.
- Az útköző minden oldalról védi a porszívót és annak részeit.



2

2 Kiemelkedő szívóerő

- Az NT Classic készülékek erős 1,500 wattos turbinája minden fajta szennyeződést megbízhatóan szív fel.
- A kiemelkedő tisztítási eredményért.



3

3 Porszívózás porzsák nélkül

- Az egymotoros NT Classic készülékek a jól bevált Kärcher patronszűrővel vannak ellátva.
- A patronszűrő szünetmentes porszívózást tesz lehetővé a porzsák nélküli használatnál.



4

4 Szerviz és kényelem

- Szenzációsan gyors: az Easy Service Concept szervizfunkció segítségével a turbina mindössze 44 másodperc alatt eltávolítható.
- A gyors turbinacsere időt és költséget takarít meg.

MŰSZAKI ADATOK ÉS FELSZERELTSÉG

		NT 38/1 Me Classic Edition	NT 30/1 Me Classic Edition	NT 20/1 Me Classic Edition
		■ Easy Service Concept ■ Nagy szívóerő ■ Patronsűrű vagy állandó szűrőkosár	■ Easy Service Concept ■ Nagy szívóerő ■ Patronsűrű vagy állandó szűrőkosár	■ Easy Service Concept ■ Nagy szívóerő ■ Patronsűrű vagy állandó szűrőkosár
Műszaki adatok				
Légmennyiség	l/mp	59	59	59
Vákuum	mbar / kPa	227 / 22.7	227 / 22.7	227 / 22.7
Tartálméret	l	36	30	20
Max. felvett teljesítmény	W	1500	1500	1500
Feszültség	V	220-240	220-240	220-240
Standard névleges átmérő		DN 35	DN 35	DN 35
Kábelhossz	m	6.5	6.5	6.5
Zajszint az EN 60335-2-69 szerint	dB(A)	78	78	78
Bizonytalanság K = 1 dB(A)				
Tömeg	kg	8.6	8	7.4
Méreték (h × sz × m)	mm	375 × 360 × 735	375 × 360 × 645	375 × 360 × 520
Felszereltség				
Szívótömlő	m	2.5 / könyökcsővel	2.5 / könyökcsővel	2.5 / könyökcsővel
Szívócső, fém 2 × 0.5 m		■	■	■
Nemesacél tartály		■	■	■
Fugafej		■	■	■
Porzsák		Papír	Papír	Papír
Nedves-száraz porsz. padlófej	mm	360	360	360
Száraz padlótisztítófej	mm	360	360	360
Cikkszám		1.428-538.0	1.428-568.0	1.428-548.0

■ A szállított csomag tartalmazza.

BIZTONSÁGI PORSZÍVÓK



Robbanékony porhoz kifejlesztve

A robbanásvédtett nedves/száraz porszívók a 22-es zónában jóváhagyott készülékek, így használatuk ideális robbanásveszélyes helyeken és robbanékony porok felszívására.



PORSZÍVÓK

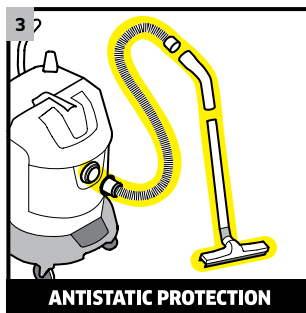

1 22-es zónára + M porosztályra hitelesítve

- A robbanékony porok, a 22-es zónába tartozó robbanékony porok és egészségre ártalmatlan porok, azaz az M porosztályba tartozó porok felszívására alkalmas.

2 A biztonság mindenekelőtt

- Az NT 80/1 B1 M S készülék kiegészítésként automatikus vízszint-ellenőrzéssel rendelkezik. Csak megfelelő mennyiségű vízzel üzemeltethető.

3 Antisztatikus rendszer

- Az összes Kärcher biztonsági porszívó állandó antisztatikus rendszerrel, elektromosan vezető tartozékokkal van ellátva.

4 Fokozatmentesen állítható sebességszabályozás

- A kefe nélküli EC üzemmód 5000 órás élettartamot biztosít, ezért ideális állandó használatra.

MŰSZAKI ADATOK ÉS FELSZERELTSÉG

NT 75/1 Me Ec H Z22

NT 80/1 B1 M S

- Kefe nélküli EC üzemmód (5000 óra)
- Antisztatikus rendszer
- Azbesztporokhoz alkalmas

- Antisztatikus rendszer
- Nemesacél tartály
- Lőpormaradványokhoz

Műszaki adatok

Légmennyiség	l/mp	61	56
Vákuum	mbar / kPa	220 / 22	235 / 23.5
Tartálméret	l	75	80
Max. felvett teljesítmény	W	1000	1380
Feszültség	V	220-240	220-240
Standard névleges átmérő		DN 40	DN 40
Kábelhossz	m	10	10
Zajszint az EN 60335-2-69 szerint	dB(A)	76	70
Bizonytalanság K = 1 dB(A)			
Tömeg	kg	24.8	32
Méreték (h × sz × m)	mm	640 × 540 × 925	660 × 520 × 1078

Felszereltség

Szívótömlő	m	4 / könyökcsővel	4 / könyökcsővel
Szívócső, fém, 1 × 1.0 m		■	■
Porzsák		Gyapjú	-
Biztonsági szűrőkészlet		■	■
Nedves-száraz porszívó padlófej	mm	360	370
Fugafej		■	■
Nemesacél tartály		■	■
Harmonikaszűrő		Üvegszál	-
Cikkszám		1.667-239.0	1.667-267.0

- A szállított csomag tartalmazza.

BIZTONSÁGI PORSZÍVÓK



Bevizsgált biztonság. Azbeszt esetén is.

Öregabb épületekben a felújítási munkálatok során gyakran azbeszt-tartalmú, valamint egyéb, egészségre veszélyes és rákkeltő porok jutnak a levegőbe. Ezek biztonságos eltávolítása kizárólag a H porosztály bevizsgált biztonsági porszívóival, például legújabb Tact készülékeinkkel lehetséges. Porvisszatartó képességük 99,995 százalékos, és az új, kettős szűrésnek köszönhetően a nagy mennyiségű porral is megbirkóznak.



1 Tömlőválasztó kapcsoló

- A készülékhez csatlakoztatott szívótömlő átmérője a kezelőmezőben beállítható.

2 Azbesztporhoz engedélyezve

- Azbeszttartalmú porhoz Németországban kizárólag a H porosztály „azbeszt” (TRGS 519 szerinti) kiegészítő bevizsgálással rendelkező biztonsági porszívói használhatók. H osztályú biztonsági porszívóink rendelkeznek ezzel a bevizsgálással

NT 75/1 Tact Me Te H

NT 50/1 Tact Te H

NT 30/1 Tact Te H

- Antisztatikus rendszer
- Be/kikapcsoló automatika (elektromos szerszámokhoz)
- Azbesztporhoz alkalmas

- Teljesen antisztatikus rendszer vezetőképes tartozékokkal
- Dugaszoló aljzat indítóautomatikával elektromos szerszámokhoz
- Azbesztporral járó felújításokhoz engedélyezve

- Teljesen antisztatikus rendszer vezetőképes tartozékokkal
- Dugaszoló aljzat indítóautomatikával elektromos szerszámokhoz
- Azbesztporral járó felújításokhoz engedélyezve

Műszaki adatok

		NT 75/1 Tact Me Te H	NT 50/1 Tact Te H	NT 30/1 Tact Te H
Légmennyiség	l/mp	74	74	74
Vákuum	mbar / kPa	254 / 25.4	254 / 25.4	254 / 25.4
Tartálméret	l	75	50	30
Max. felvett teljesítmény	W	1000	1380	1380
Feszültség	V	220-240	220-240	220-240
Standard névleges átmérő		ID 35	ID 35	ID 35
Kábelhossz	m	10	7.5	7.5
Zajszint az EN 60335-2-69 szerint	dB(A)	67	69	69
Bizonytalanság K = 1 dB(A)				
Tömeg	kg	24.6	18.3	13.5
Méretek (h x sz x m)	mm	640 x 540 x 925	640 x 370 x 1045	560 x 370 x 580

Felszereltség

		NT 75/1 Tact Me Te H	NT 50/1 Tact Te H	NT 30/1 Tact Te H
Szívótömlő	m	2.5 / könyökidommal (EL)	4 / könyökidommal (EL)	4 / könyökidommal (EL)
Szívócső, nemesacél 2 x 0,5 m	■	■	■	■
Porzsák		Papír	Flíz	Flíz
Biztonsági szűrőkészlet	■	■	■	■
Padló tisztító fej nedves/száraz porszívózáshoz	mm	360	360	360
Réstisztító fej	■	■	■	■
Harmonikasűrő		üvegszálás	üvegszálás	üvegszálás
Cikkszám		1.667-294.0	1.148-437.0	1.148-237.0

- A szállított csomag tartalmazza.

BIZTONSÁGI PORSZÍVÓK



Finompor eltávolítása építkezésen

Az M porosztály biztonsági porszívóival a lehető legjobban védheti magát az építkezésen a tüdőbe jutó finomporoktól. Új Tact készülékeink teljesen automatikus érzékelős vezérlése mindig optimális szűrőtisztítást, és ezáltal állandó jelleggel nagy szívóteljesítményt biztosít. Ezenfelül a porszívók elektronikus volumenáram-ellenőrzővel, valamint teljes mértékben antistatikus rendszerrel rendelkeznek.

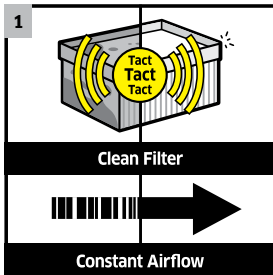

1 Teljesen automata szűrőtisztítás

- Szenzor által vezérelt elektronika az optimális hatékonyságú szűrőtisztításért, és így a lehető legnagyobb szívóteljesítményért.

2 Ellenőrzött, 99,9 százalékos szűrőhatékonyság

- A finompor szinte teljes eltávolítása tiszta és biztonságos munkahelyet biztosít.

NT 50/1 Tact Te M

NT 30/1 Tact Te M

- Teljesen antistatikus rendszer vezetőképes tartozékokkal
- Dugaszoló aljzat indítóautomatikával elektromos szerszámokhoz
- Hűtőlevegő-szűrés

- Teljesen antistatikus rendszer vezetőképes tartozékokkal
- Dugaszoló aljzat indítóautomatikával elektromos szerszámokhoz
- Hűtőlevegő-szűrés

Műszaki adatok

Légmennyiség	l/mp	74	74
Vákuum	mbar / kPa	254 / 25.4	254 / 25.4
Tartálméret	l	30	30
Max. felvett teljesítmény	W	1380	1380
Feszültség	V	220-240	220-240
Standard névleges átmérő		ID 35	ID 35
Kábelhossz	m	7.5	7.5
Zajszint az EN 60335-2-69 szerint Bizonytalanság K = 1 dB(A)	dB(A)	69	69
Tömeg	kg	18.3	13.5
Méret (h × sz × m)	mm	640 × 370 × 1045	560 × 370 × 580

Felszereltség

Szívótömlő	m	4 / könyökkel (elektromosan vezető)	4 / könyökkel (elektromosan vezető)
Szívócső, nemesacél 2 × 0,5 m	■	■	■
Porzsák		Flíz	Flíz
Padlótisztító fej nedves/száraz porszívózáshoz	mm	360	360
Réstisztító fej	■	■	■
Harmonikasűrő		PES	PES
Cikkszám		1.148-435.0	1.148-235.0

- A szállított csomag tartalmazza.

SPECIÁLIS PORSZÍVÓK



Beépített szennyvízszivattyúval.

Professzionális nedves-száraz porszívó beépített szivattyúval kisipari használatra, épülettisztítóknak és tűzoltóságoknak. Az új NT 611 Mwf készülék elektromos biztonsági felszerelésével a technika legújabb állása szerint készült, és a tűzoltóságok legszigorúbb biztonsági követelményeinek is eleget tesz.



1 Beépített tartozéktárolás

- A nagy űtközőbe tartozéktároló van beépítve.

2 Beépített szennyvízszivattyú

- A nagy mennyiségű folyadék eltávolítása a szennyvízszivattyúval folyamatos munkavégzést tesz lehetővé.

NT 611 Mwf

NT 611 ECO K

- Szennyvízszivattyúval
- IP68 csatlakozó; PRCD-K kapcsoló
- C-csatlakozó zárócsappal

- Mechanikus szűrőrázó
- Száraz használatra alkalmas (opcionális szűrővel)
- Beépített szennyvízszivattyúval

Műszaki adatok

Légmennyiség	l/mp	57	57
Vákuum	mbar / kPa	235 / 23.5	235 / 23.5
Tartálméret	l	55	55
Max. felvett teljesítmény	W	2350	2350
Feszültség	V	220-240	220-240
Leeresztő pumpa teljesítménye	W	800	800
Standard névleges átmérő	DN	DN 40	DN 40
Kábelhossz	m	10	10
Zajszint az EN 60335-2-69 szerint Bizonytalanság K = 1 dB(A)	dB(A)	63	63
Tömeg	kg	23	23
Méretetek (h × sz × m)	mm	625 × 465 × 910	350 × 725 × 525

Felszereltség

Szívótmű	m	4 / könyökcsovel	4 / könyökcsovel
Szívócső, fém 2 × 0.5 m	■	■	■
Nedves-száraz porszívó padlófej	mm	370 / Aluminium	360
Fugafej	■	■	■
Durva szűrő nedves felszíváshoz	■	■	■
Cikkszám		1.146-601.0	1.146-209.0

- A szállított csomag tartalmazza.

SPECIÁLIS PORSZÍVÓK

Speciális porszívók, speciális területekre.



A BS sorozat hőálló tartállyal és M porosztályú PES harmonikaszűrővel van ellátva, ideális például pékségek számára. A Tact rendszerrel állandó teljesítmény érhető el.



1 A pékek porszívója

- Sav-, lúg- és hőálló műanyagtartály.
- Az opcióként kapható tartozékkészletet speciálisan pékségek számára fejlesztették ki.

2 Hőálló PES Harmonikaszűrő

- A készülék az M porosztály hőálló PES harmonikaszűrőjével van felszerelve, így például a pékségben keletkező port és szennyeződést gond nélkül felszívja.

NT 35/1 Tact Bs

- Antisztatikus előkészítés
- Tact automatikus szűrőtisztítás
- Tartozéktartó sütőtisztító fejhez

Műszaki adatok

Légmennyiség	l/mp	61
Vákuum	mbar / kPa	230 / 23
Tartálméret	l	35
Max. felvett teljesítmény	W	1380
Feszültség	V	220-240
Standard névleges átmérő		DN 35
Kábelhossz	m	7,5
Zajszint az EN 60335-2-69 szerint	dB(A)	63
Bizonytalanság K = 1 dB(A)		
Tömeg	kg	12,8
Méreték (h x sz x m)	mm	580 x 375 x 517

Felszereltség

Harmonikaszűrő	PES
Cikkszám	1.184-700.0

TARTOZÉKOK A KORLÁTLAN FELHASZNÁLÁSI TERÜLETEKHEZ

A Kärcher nedves/száraz porszívói példaszerűek a funkcionalitás és a biztonság tekintetében – és maradéktalanul eltávolítják a szennyező anyagokat és a folyadékokat. Az átfogó tartozékprogramnak köszönhetően a porszívók a legkülönbözőbb feladatokra alkalmasak. Mivel csakis a készülék és az optimálisan összehangolt tartozékok tökéletes összjátéka szavatolja a maximális tisztítási teljesítményt és a legjobb eredményeket. A tartozékok úgy helyezhetők el a készüléken, hogy gyorsan kéznél legyenek – és gyorsan újra el lehessen rakni őket.



Tartalomjegyzék: nedves-száraz porszívók tartozékai

Célcsoportoknak kialakított tartozékkészletek	260. oldal
Porzsákok	262. oldal
Szűrők	264. oldal
Szívófejek, szívócsövek, és könyökcsovek	266. oldal
Összekötő idomok	274. oldal
Szívótömlők	276. oldal
Egyéb tartozékok	280. oldal



1 Egyszerű kezelhetőség

Minél egyszerűbben és könnyebben csatlakoznak egymáshoz a tartozékok, annál könnyebb a munka. Az új NT tartozékokkal teljesen újraterveztük az összes csatlakozási felületet. Az eredmény: az összes tartozék sokkal gyorsabban és egyszerűbben leválasztható és újracsatlakoztatható, miközben a csatlakozások még stabilabbak lettek.

2 Optimális csatlakozók

Az új karmantyú a rugalmas gumicsatlakozójával tökéletesen illeszkedik minden szokványos elektromos szerszámhoz. A szívóteljesítmény kényelmesen szabályozható a közvetlenül a karmantyún lévő forgógyűrűvel.

3 Tartozékok optimális elhelyezése

Mi a haszna akár a legjobb tartozéknak, ha a használónak folyamatosan keresnie kell azokat? NT porszívóinkkal az összes standard tartozék mindig kéznél van, és bármikor biztonságosan tárolható a készüléken vagy a készülékben. Például a fugafej és a speciális eszközkarmantyú a készülék fejébe van beépítve. Éppen ilyen praktikus megoldás az új, flexibilis tömlőtárolási megoldás a különböző hosszúságú és átmérőjű tömlőkhöz.

4 Színkódolás nyújtotta biztonság

Új színjelölésünk segítségével mostantól egyetlen pillanat alatt felismerheti, mely tartozék mely felhasználásra alkalmas. Mindegyik szívótömlőt különböző színű gyűrűvel láttuk el a bajonettzárnál. Az antracitszürke gyűrű standard, tehát általános felhasználást jelent. A fehér gyűrű a „conductive” felirattal vezetőképessé kivitelt jelöl, amelyet akkor javasolunk, ha gyakran és sok finomport szív fel. Ezenfelül ennél a változatnál a tömlő és a könyökidom fekete színű. Az olajálló tömlőket kék, míg a hőálló tömlőket narancssárga gyűrű jelöli.

CÉLCSOPORTOKNAK KIALAKÍTOTT TARTOZÉKKÉSZLETEK



Fűtőkazán tisztítástól kezdve a gépjárműtisztításig: a Kärcher tartozékkészlet a megfelelő tartozékokat biztosítja az adott alkalmazásokhoz, rendkívül gyorsan átalakítja a porszívót egy speciális porszívóvá.

		Cikkszám	Átmérő	Leírás
Célcsoportoknak kialakított tartozékkészletek for Porszívók				
Nedves/száraz porszívókészlet, DN 40, elektromosan vezető	1	2.638-147.0	ID 40	Nedves/száraz porszívókészlet, elektromosan vezető.
Lovaskészlet, elektromosan vezető	2	2.637-248.0	ID 40	Lovaskészlet, elektromosan vezető.
Tartozékkészlet csiszolóshoz elektromosan vezető	3	2.862-167.0	ID 27	Tartozékkészlet csiszolóshoz elektromosan vezető.
Omnibusz készlet, felszerelő készlet	4	2.640-560.0	ID 40	Omnibusz készlet, felszerelő készlet.
Sütőkészlet	5	2.640-341.0	ID 35	Sütőkészlet.
Pékkészlet, elektromosan vezető	6	2.640-436.0	ID 40	Pékkészlet, elektromosan vezető.
Univerzális készlet ipari és kereskedelmi felhasználásra	7	2.637-595.0	ID 35	Univerzális készlet ipari és kereskedelmi felhasználásra.
Bojler tisztítókészlet	8	2.638-852.0	ID 35	Bojler tisztítókészlet.
Építési készlet	9	2.637-352.0	ID 40	Építési készlet.
Professzionális tisztítókészlet	10	2.637-353.0	ID 40	Professzionális tisztítókészlet.
Autótisztító tartozékkészlet	11	2.862-166.0	ID 35	Autótisztító tartozékkészlet.
Tűzoltókészlet	12	2.637-360.0	ID 40	Tűzoltókészlet.
Ipari készlet	13	2.637-355.0	ID 61	Ipari készlet.
Forgácskészlet	14	2.640-760.0	ID 61	Forgácskészlet.

Opcionális tartozék. További eredeti Kärcher tartozékok találhatóak a következő oldalakon.

PORZSÁKOK



A papírból és gyapjúból készült Kärcher porzsákokban különösen kényelmesen összegyűjthető a száraz szennyeződés és a por.

		Cikkszám	Mennyiség	Leírás
Papír porzsák (2 rétegű)				
Pót porzsákkészlet	1	9.755-358.0	10 darab	Porzsákkészlet, M porosztályra bevizsgálva.
Porzsákkészlet	2	9.755-360.0	10 darab	Porzsákkészlet, M porosztályra bevizsgálva.
Papír Porzsákok	3	6.904-290.0	5 darab	M porosztályra hitelesítve.
	4	6.904-285.0	5 darab	M porosztályra hitelesítve, 3 rétegű, megerősített külső réteg, tépésálló.
	5	6.904-259.0	5 darab	M porosztályra hitelesítve, megerősített külső réteg, cementporhoz stb.
	6	6.904-208.0	5 darab	M porosztályra hitelesítve.
Gyapjú porzsák (3 rétegű)				
Gyapjú Porzsákok	7	2.889-155.0 ■	5 darab	Gyapjú porzsák, 40-50 literes. szakadásálló, M porosztályra hitelesítve, elszívócső a készülékfejben.
Adv Gyapjú Porzsákok	8	2.889-157.0 ■	5 darab	Extra szakadásálló gyapjú porzsák, M porosztályra hitelesítve, elszívócső a készülékfejben. 4 darab.
Gyapjú Porzsákok	9	2.889-154.0 ■	5 darab	Gyapjú porzsák 30 literes. szakadásálló, M porosztályra hitelesítve, elszívócső a készülékfejben.
Adv Gyapjú Porzsákok	10	2.889-156.0 ■	5 darab	5 db extra szakadásálló gyapjú porzsák, M porosztályra hitelesítve, elszívócső a készülékfejben.
Gyapjú Porzsákok	11	6.907-469.0	5 darab	Gyapjú porzsák, M porosztály.
Gyapjú porzsákok (5db)	12	2.889-217.0 ■	5 darab	Gyapjú porzsák, NT 22/1 típushoz L porosztály.
Gyapjú porzsákok	13	6.907-480.0	5 darab	Gyapjú porzsák, szakadásálló, M porosztályra hitelesítve.
	14	6.907-479.0	5 darab	
	15	6.907-478.0	5 darab	
Adv Gyapjú Porzsákok	16	6.907-361.0	5 darab	Gyapjú porzsák, extra szakadásbiztos, M porosztályra hitelesítve.
	17	6.904-351.0	5 darab	
Biztonsági szűrőkészletek/-zsákok				
Biztonsági szűrőzsák 5 darab NT 50/1	18	2.889-184.0 ■	5 darab	Biztonsági szűrőkészlet ártalmatlanító zsákkal H porosztályba tartozó biztonsági porszívóhoz. Veszélyes porok pormentes ártalmatlanítását biztosítja.
Biztonsági szűrőzsák 5 darab NT 30/1	19	2.889-183.0 ■	5 darab	
Szűrők és ártalmatlanító zsákok				
PE ártalmatlanító zsák	20	6.904-348.0	20 darab	PE ártalmatlanító zsák, 20 db. 60-100 l, a felszívott szennyeződés porszegény ártalmatlanítására.
Biztonsági szűrőzsákok	21	6.904-420.0	5 darab	Pormentes/porszegény kiürítés a 4.070-930.0, BIA-C tartállyal együtt, M porosztályra hitelesítve, porártalmatlanító zsákkal, elektromosan vezetőd.

■ ÚJ ■ A szállított csomag tartalmazza. □ Opcionális tartozék. További eredeti Kärcher tartozékok találhatóak a következő oldalakon.

SZŰRŐK



Bármely feladathoz a megfelelő szűrő: különböző anyagú Kärcher harmonikaszűrők kaphatók a cellulózból készült standard szűrőktől egészen a problémás porokhoz, például nedves betonhoz való PTFE szűrőkig.

		Cikkszám	Mennyiség	Leírás
Nedves szűrőzsák				
Nedves szűrőzsák	1	6.904-211.0	5 darab	Ellenőrzött L porosztály, általános tisztítás, száraz és nedves, tépésálló.
	2	6.904-252.0	5 darab	
	3	6.904-171.0	5 darab	
HEPA, porosztály H				
HEPA Harmonikaszűrő	4	6.904-242.0	1 darab	HEPA Harmonikaszűrő, porosztály H (HEPA 13).
	5	6.904-364.0	1 darab	
Patronsűrő, Papír				
Patronsűrő, Papír	6	6.414-789.0	1 darab	Papír, nagyobb Szűrőfelület.
	7	6.907-038.0	1 darab	Papír, Ellenőrzött M porosztály.
	8	6.414-808.0	1 darab	Papír/fém, szívósűrő, befűvőmotor szűrő.
PES szűrőpatron				
PES szűrőpatron, csomagolt	9	2.889-219.0 ■	1 darab	Nedvességre érzéketlen PES szűrőpatron nedves- és száraz porszívózáshoz. L porosztályra hitelesítve.
Harmonikaszűrő, papír				
Harmonikaszűrő, papír	10	6.904-367.0	1 darab	Papír, M porosztály
	11	6.904-283.0	1 darab	Papír, M porosztály, (NT 65/2 Eco/opt. NT 75/2 Eco Tc modellek)
	12	6.907-276.0	1 darab	Papír, ellenőrzött M porosztály
Harmonikaszűrő, PES				
Harmonikaszűrő, PES	13	6.904-360.0	1 darab	Poliészter fátyol, rothadásmentes, ellenőrzött M porosztály.
	14	6.904-284.0	1 darab	Poliészter fátyol, rothadásmentes, ellenőrzött M porosztály (NT 65/2 Eco / Me / Tc és NT 72/2 Eco Tn modellekhez is).
	15	6.907-277.0	1 darab	Poliészter fátyol, rothadásmentes, ellenőrzött M porosztály.
Harmonikaszűrő, PTFE				
Harmonikaszűrő, PTFE	16	6.907-455.0	1 darab	Poliészter fátyol PTFE bevonattal, 1 motorral felszerelt Tact és Ap porszívókhoz, ellenőrzött M porosztály. Különösen alkalmas erősen tapadó anyagokhoz.
	17	6.907-449.0	1 darab	Poliészter fátyol PTFE bevonattal, ellenőrzött M porosztály, for Tact ² porszívókhoz. Különösen alkalmas erősen tapadó anyagokhoz.
Durvaszennyeződés-sűrő nedves felszívási üzemmóddhoz				
Durvaszennyeződés-sűrő filter	18	6.904-287.0	1 darab	Fém lyukrács, száraz szívásra nem alkalmas.
Habsűrő	19	2.889-083.0	1 darab	Habsűrő nedves porszívásra, a patronsűrő alternatívája.
Textil szűrő				
Membránsűrő	20	6.906-103.0	1 darab	Poliészter tűfilc, mosható (40°C).
	21	6.904-282.0	1 darab	Poliészter tűfilc, ellenőrzött M porosztály, mosható (40°C). H-porosztályhoz nem alkalmas.
Műanyag zsák pormentes ártalmatlanításhoz				
Műanyag zsák pormentes ártalmatlanításhoz	22	2.889-158.0 ■	10 darab	Műanyag zsák pormentes ártalmatlanításhoz.
	23	6.900-698.0	10 darab	
	24	6.596-886.0	10 darab	

■ Új ■ A szállított csomag tartalmazza. □ Opcionális tartozék. További eredeti Kärcher tartozékok találhatóak a következő oldalakon.



		NT 75/2 Tact ² Me Tc / NT 65/2 Tact ² Tc	NT 55/2 Tact ² Me I	NT 75/2 Tact ² Me / NT 65/2 Tact ²	NT 50/1 Tact Te L	NT 45/1 Tact Te Ec	NT 40/1 Tact Te L / NT 30/1 Tact Te L / NT 30/1 Tact L	NT 75/2 Ap Me Tc / NT 65/2 Ap	NT 35/1 Ap / NT 25/1 Ap	NT 20/1 Ap Te / NT 20/1 Ap	NT 22/1 Ap Te / NT 22/1 Ap	NT 70/3 Me Tc / NT 70/2 Me Tc / NT 70/3 Tc	NT 70/2 Tc	NT 70/2 Adv	NT 70/2 Me / NT 70/3 / NT 70/2	NT 70/1	NT 48/1 Te / NT 48/1	NT 27/1 Me Adv / NT 27/1 Me / NT 27/1 Adv	NT 27/1	NT 90/2 Me Classic Edition / NT 70/2 Me Classic Edition	NT 50/2 Me Classic Edition	NT 50/1 Me Classic Edition	NT 75/1 Me Ec H Z22	NT 80/1 B1 M S	NT 75/1 Tact Me Te H	NT 50/1 Tact Te H	NT 30/1 Tact Te H	NT 50/1 Tact Te M	NT 30/1 Tact Te M	NT 611 Mwf	NT 611 ECO K	NT 55/1 Tact Bs	NT 35/1 Tact Bs					
1																																						
2																																						
3																																						
4																																						
5																																						
6																																						
7																																						
8																																						
9																																						
10																																						
11																																						
12																																						
13																																						
14																																						
15																																						
16																																						
17																																						
18																																						
19																																						
20																																						
21																																						
22																																						
23																																						
24																																						

SZÍVÓFEJEK, SZÍVÓCSÖVEK ÉS KÖNYÖKCSÖVEK



Csak a megfelelő tartozékok helyes kombinációjával válik a porszívó tökéletes munkaeszközzé. Így a hatékony és tartós padló- és kisméretű fejekkel minden tisztítási probléma egyedülállóan megoldható.

		Cikkszám	Mennyiség	Átmérő	Hossz	Szélesség	Leírás
Autós szívófejek							
Autós szívófej	1	6.900-952.0	1 darab	ID 40		90 mm	Műanyag.
	2	6.906-108.0	1 darab	ID 35		90 mm	
Turbo szívófejek							
Turbó kárpittisztítófej	3	2.860-113.0	1 darab	ID 32		160 mm	Műanyag kárpittisztítófej, redukáló csöcsatlakozóval, DN 35/32.
Turbó padlótisztítófej	4	2.860-114.0	1 darab	ID 32		270 mm	Műanyag padlótisztítófej, redukáló csöcsatlakozóval, DN 35/32, 270 mm.
Padlótisztító fejek							
Padlótisztító fej nedves/száraz-tisztításhoz DN 40	5	6.907-408.0	1 darab	ID 40		360 mm	Általános tisztítófej (DN 40) műanyagból 360 mm-es munkaszélességgel, oldalgörgőkkel, kefecsikokkal (6.905878.0) és gumiszélekkel (6.905877.0).
Nedves-száraz porszívó padlófej Adv	6	2.889-152.0 ■	1 darab	ID 35		360 mm	360 mm széles, nedves-száraz padlótisztítófej könnyen cserélhető betétekkel, kefecsikokkal és gumiszélekkel.
Nedves-száraz porszívó padlófej	7	2.889-118.0	1 darab	ID 35		400 mm	Multifunkciós tisztítófej (DN 35) nagy területek nedves porszívózásához. A gumiszélek és a kefe gyorsan és egyszerűen cserélhetők.
Nedves-száraz porszívó padlófej Adv	8	2.889-153.0 ■	1 darab	ID 40		360 mm	360 mm széles, nedves-száraz padlótisztítófej, könnyen cserélhető betétekkel, gumiszélekkel.
Nedves-száraz porszívó padlófej	9	2.889-117.0	1 darab	ID 40		400 mm	A nedves-száraz padlótisztítófej (DN 40) lehetővé teszi a gumiszél/kefe gyors cseréjét. Nagy területek nedves porszívózásához.
	10	9.770-645.0	1 darab	ID 40		360 mm	Műanyag, görgőkkel, DN 40.
	11	4.763-244.0	1 darab	ID 40		360 mm	Multifunkciós padlótisztítófej (DN 40), műanyag, 360 mm szélesség, oldalgörgőkkel, kefecsikokkal (6.905-878.0) és gumiszélekkel (6.905-877.0).
Nedves-száraz porszívó padlótisztítófej, nem cserélhető	12	4.130-399.0	1 darab	ID 40		450 mm	Alumínium padlótisztítófej, földelt, nem felcserélhető, 450 mm, állítható magasság. Az NT 80/1 B1 M S standard tartozékként tartalmazza, illetve opcionális az NT 75/1 Me Ec H 222 készülékhez.
Nedves-száraz porszívó padlófej	13	6.906-512.0	1 darab	ID 35		300 mm	Műanyag, görgőkkel, kefecsikokkal (6.903-278.0), gumiszélekkel (6.903-277.0).
Univerzális szívófej, nedves-száraz	14	6.903-018.0	1 darab	ID 40		370 mm	Alumínium, állítható magasságú görgőkkel, kefecsikokkal (6.903-064.0) és gumiszélekkel (6.903-081.0, olajálló).
	15	6.906-383.0	1 darab	ID 40		450 mm	Alumínium, állítható magasságú görgőkkel, kefecsikokkal (6.903-065.0) és gumiszélekkel (6.906-146.0).
	16	6.906-384.0	1 darab	ID 35		370 mm	Alumínium, állítható magasságú görgőkkel, kefecsikokkal (6.903-064.0) és gumiszélekkel (6.903-081.0, olajálló).

■ Új ■ A szállított csomag tartalmazza. □ Opcionális tartozék. További eredeti Kärcher tartozékok találhatóak a következő oldalakon.



		NT 75/2 Tact ² Me Tc / NT 65/2 Tact ² Tc	NT 55/2 Tact ² Me I	NT 75/2 Tact ² Me / NT 65/2 Tact ²	NT 50/1 Tact Te L	NT 45/1 Tact Te Ec	NT 40/1 Tact Te L / NT 30/1 Tact Te L / NT 30/1 Tact L	NT 75/2 Ap Me Tc / NT 65/2 Ap	NT 35/1 Ap	NT 25/1 Ap	NT 20/1 Ap Te / NT 20/1 Ap	NT 70/3 Me Tc	NT 70/2 Me Tc	NT 70/3 Tc	NT 70/2 Tc	NT 70/2 Adv	NT 70/2 Me	NT 70/3	NT 70/2	NT 70/1	NT 48/1 Te / NT 48/1	NT 27/1 Me Adv	NT 27/1 Me	NT 27/1 Adv	NT 27/1	NT 90/2 Me Classic Edition	NT 70/2 Me Classic Edition	NT 50/2 Me Classic Edition	NT 50/1 Me Classic Edition	NT 38/1 Me Classic Edition / NT 30/1 Me Classic Edition	NT 20/1 Me Classic Edition	NT 75/1 Me Ec H Z22	NT 80/1 B1 M S	NT 75/1 Tact Me Te H	NT 50/1 Tact Te H / NT 30/1 Tact Te H / NT 50/1 Tact Te M	NT 30/1 Tact Te M	NT 611 Mwf	NT 611 ECO K	NT 55/1 Tact Bs	NT 35/1 Tact Bs					
1		<input type="checkbox"/>	<input type="checkbox"/>	<input type="checkbox"/>			<input type="checkbox"/>					<input type="checkbox"/>	<input type="checkbox"/>	<input type="checkbox"/>	<input type="checkbox"/>	<input type="checkbox"/>	<input type="checkbox"/>	<input type="checkbox"/>	<input type="checkbox"/>	<input type="checkbox"/>		<input type="checkbox"/>	<input type="checkbox"/>	<input type="checkbox"/>	<input type="checkbox"/>	<input type="checkbox"/>	<input type="checkbox"/>	<input type="checkbox"/>	<input type="checkbox"/>	<input type="checkbox"/>	<input type="checkbox"/>	<input type="checkbox"/>	<input type="checkbox"/>	<input type="checkbox"/>	<input type="checkbox"/>	<input type="checkbox"/>	<input type="checkbox"/>	<input type="checkbox"/>	<input type="checkbox"/>	<input type="checkbox"/>	<input type="checkbox"/>	<input type="checkbox"/>			
2					<input type="checkbox"/>	<input type="checkbox"/>	<input type="checkbox"/>	<input type="checkbox"/>	<input type="checkbox"/>	<input type="checkbox"/>	<input type="checkbox"/>	<input type="checkbox"/>	<input type="checkbox"/>	<input type="checkbox"/>	<input type="checkbox"/>	<input type="checkbox"/>	<input type="checkbox"/>	<input type="checkbox"/>	<input type="checkbox"/>	<input type="checkbox"/>	<input type="checkbox"/>	<input type="checkbox"/>	<input type="checkbox"/>	<input type="checkbox"/>	<input type="checkbox"/>	<input type="checkbox"/>	<input type="checkbox"/>	<input type="checkbox"/>	<input type="checkbox"/>	<input type="checkbox"/>	<input type="checkbox"/>	<input type="checkbox"/>	<input type="checkbox"/>	<input type="checkbox"/>	<input type="checkbox"/>	<input type="checkbox"/>	<input type="checkbox"/>	<input type="checkbox"/>	<input type="checkbox"/>	<input type="checkbox"/>	<input type="checkbox"/>	<input type="checkbox"/>	<input type="checkbox"/>		
3						<input type="checkbox"/>		<input type="checkbox"/>	<input type="checkbox"/>													<input type="checkbox"/>	<input type="checkbox"/>	<input type="checkbox"/>	<input type="checkbox"/>									<input type="checkbox"/>					<input type="checkbox"/>	<input type="checkbox"/>					
4						<input type="checkbox"/>		<input type="checkbox"/>	<input type="checkbox"/>													<input type="checkbox"/>	<input type="checkbox"/>	<input type="checkbox"/>	<input type="checkbox"/>									<input type="checkbox"/>						<input type="checkbox"/>	<input type="checkbox"/>				
5		<input checked="" type="checkbox"/>	<input checked="" type="checkbox"/>	<input checked="" type="checkbox"/>		<input type="checkbox"/>	<input checked="" type="checkbox"/>	<input type="checkbox"/>	<input type="checkbox"/>													<input type="checkbox"/>	<input type="checkbox"/>	<input type="checkbox"/>	<input type="checkbox"/>														<input checked="" type="checkbox"/>	<input type="checkbox"/>	<input type="checkbox"/>				
6					<input checked="" type="checkbox"/>	<input checked="" type="checkbox"/>																<input type="checkbox"/>	<input type="checkbox"/>	<input type="checkbox"/>	<input type="checkbox"/>														<input checked="" type="checkbox"/>	<input type="checkbox"/>	<input type="checkbox"/>				
7					<input type="checkbox"/>	<input type="checkbox"/>																<input checked="" type="checkbox"/>	<input checked="" type="checkbox"/>	<input checked="" type="checkbox"/>																					
8					<input type="checkbox"/>	<input type="checkbox"/>																<input checked="" type="checkbox"/>	<input checked="" type="checkbox"/>	<input checked="" type="checkbox"/>																					
9												<input checked="" type="checkbox"/>	<input checked="" type="checkbox"/>	<input checked="" type="checkbox"/>	<input checked="" type="checkbox"/>	<input checked="" type="checkbox"/>	<input checked="" type="checkbox"/>	<input checked="" type="checkbox"/>	<input checked="" type="checkbox"/>	<input checked="" type="checkbox"/>																									
10																										<input checked="" type="checkbox"/>	<input checked="" type="checkbox"/>	<input checked="" type="checkbox"/>	<input checked="" type="checkbox"/>																
11																																													
12																																													
13					<input type="checkbox"/>	<input type="checkbox"/>			<input type="checkbox"/>	<input type="checkbox"/>	<input type="checkbox"/>											<input type="checkbox"/>	<input type="checkbox"/>	<input type="checkbox"/>	<input type="checkbox"/>																				
14		<input type="checkbox"/>	<input type="checkbox"/>	<input type="checkbox"/>	<input type="checkbox"/>	<input type="checkbox"/>		<input type="checkbox"/>	<input type="checkbox"/>	<input type="checkbox"/>	<input type="checkbox"/>	<input type="checkbox"/>	<input type="checkbox"/>	<input type="checkbox"/>	<input type="checkbox"/>	<input type="checkbox"/>	<input type="checkbox"/>	<input type="checkbox"/>	<input type="checkbox"/>	<input type="checkbox"/>	<input type="checkbox"/>	<input type="checkbox"/>	<input type="checkbox"/>	<input type="checkbox"/>	<input type="checkbox"/>																				
15		<input type="checkbox"/>	<input type="checkbox"/>	<input type="checkbox"/>	<input type="checkbox"/>	<input type="checkbox"/>		<input type="checkbox"/>	<input type="checkbox"/>	<input type="checkbox"/>	<input type="checkbox"/>	<input type="checkbox"/>	<input type="checkbox"/>	<input type="checkbox"/>	<input type="checkbox"/>	<input type="checkbox"/>	<input type="checkbox"/>	<input type="checkbox"/>	<input type="checkbox"/>	<input type="checkbox"/>	<input type="checkbox"/>	<input type="checkbox"/>	<input type="checkbox"/>	<input type="checkbox"/>	<input type="checkbox"/>																				
16		<input type="checkbox"/>	<input type="checkbox"/>	<input type="checkbox"/>	<input type="checkbox"/>	<input type="checkbox"/>		<input type="checkbox"/>	<input type="checkbox"/>	<input type="checkbox"/>	<input type="checkbox"/>	<input type="checkbox"/>	<input type="checkbox"/>	<input type="checkbox"/>	<input type="checkbox"/>	<input type="checkbox"/>	<input type="checkbox"/>	<input type="checkbox"/>	<input type="checkbox"/>	<input type="checkbox"/>	<input type="checkbox"/>	<input type="checkbox"/>	<input type="checkbox"/>	<input type="checkbox"/>	<input type="checkbox"/>																				

PORSZÍVÓK

		Cikkszám	Mennyiség	Átmérő	Hossz	Szélesség	Leírás
Kombinált szívófej, száraz							
Kombinált szívófej, száraz	17	6.906-511.0	1 darab	ID 35		270 mm	Műanyag, nemesacél csúszótalppal, cserélhető, DN 35 csatlakozással
Kefék fűtőtesthez							
Kefék fűtőtesthez	18	6.903-034.0	1 darab	ID 35			Műanyag, fugafejhez (6.900-385.0).
Sütőkemence szívófejek							
Sütőkemence szívófejek	19	4.130-104.0	1 darab	ID 35		350 mm	Alumínium, sütőkemence tisztításához, gumiszélel 6.900-517.0 és gumijakkal 6.900-518.0, mindegyikből 2 db.
	20	4.130-173.0	1 darab	ID 35		350 mm	A sütőkemence tisztításához kaparóléccel.
Fugafejek							
Fugafej NT Tact DN 35	21	2.889-159.0 ■	1 darab	ID 35	225 mm		Fugafej DN 35, az új Tact kategóriához.
Fugafej NT Tact DN 40	22	2.889-160.0 ■	1 darab	ID 40	225 mm		Fugafej DN 40, az új Tact kategóriához.
Fugafej	23	9.770-877.0	1 darab	ID 40	300 mm		Műanyag
	24	9.770-638.0	1 darab	ID 35	350 mm		
	25	6.900-385.0	1 darab	ID 35	210 mm		
	26	6.900-922.0	1 darab	ID 35	500 mm		Fém.
	27	6.903-033.0	1 darab	ID 40	290 mm		Műanyag.
	28	6.905-817.0	1 darab	ID 40	400 mm		Fém.
	29	4.763-243.0	1 darab	ID 40	290 mm		Műanyag, nem felcserélhető.
30	6.906-240.0	1 darab	ID 35	250 mm		Műanyag.	
Csőtisztító fejek							
Csőtisztító kefe 35/100	31	6.903-035.0	1 darab	ID 35			Műanyag, csőátmérő 100 mm
Csőtisztító kefe 35/200	32	6.903-036.0	1 darab	ID 35			Műanyag, csőátmérő 200 mm
Szívókefék							
Szívókefe	33	6.903-862.0	1 darab	ID 35		70 mm	Természetes sörték (marhaszór), forgatható.
	34	6.903-887.0	1 darab	ID 32		70 mm	Műanyag kefe, forgatható.
Gumi szívófejek, 45°-ban ferdén levágva							
Gumi szívófejek, 45°-ban ferdén levágva	35	6.902-104.0	1 darab	ID 35	220 mm		Gépek letakarítására, olajálló.
	36	6.902-105.0	1 darab	ID 40	220 mm		

■ Új ■ A szállított csomag tartalmazza. □ Opcionális tartozék. További eredeti Kärcher tartozékok találhatóak a következő oldalakon.

		Cikkszám	Mennyiség	Átmérő	Hossz	Szélesség	Leírás
Ütfelület tisztítófej							
Ütfelület tisztítófej	37	4.130-029.0 ■	1 darab	ID 40		611 mm	Nagy felületek tisztítására az NT 50/1 Tact Te L változatokkal.
	38	4.130-432.0	1 darab	ID 40		644 mm	Nagyobb felületek porszívózására az NT 70/1, NT 70/2 vagy NT 70/3 változatokkal. (Az NT 70/2 Professional készüléknél a szállított csomag tartalmazza)
	39	4.130-401.0	1 darab	ID 40		611 mm	Fém, állítható magassággal, 6.906-751.0 kefecsik-készlettel és 6.906-750.0 számú gumicsik-készlettel az NT 55/1 Tact és NT 611 Eco készülékekhez.
	40	4.130-400.0	1 darab	ID 40		611 mm	Fém, állítható magasság, kefecsikok, gumiszélek (Tc változatokhoz). (Az NT 72/2 Eco Tc modellekhez is).
Micro szórófejkészletek							
Szórófejkészlet	41	2.860-116.0	1 darab	ID 35			Fugafej, kárpittisztítófej, kerek kefe, elektromosan vezetõ.
Multifunkciós kefék							
Multifunkciós kefe	42	6.900-425.0	1 darab	ID 35	120 mm		Műanyag, kemény, átlátszó sörték, 120 × 45 mm.
Multifunkciós kefe, nem cserélhető	43	4.763-242.0	1 darab	ID 40	120 mm		Természetes sörték (marhaszõr), sörtecsatlakoztató 120 × 45 mm, nem felcserélhető csavaros csatlakozás.
Szívócsõvek, nemesacél							
Szívócsõ	44	6.902-154.0	1 darab	ID 35	0,5 m		Fõként nedves vagy korrodált anyag porszívózásához.
Szívócsõ készlet, rozsdamentes NW 35 550mm	45	2.889-192.0 ■		ID 35	550 mm		Rozsdamentes szívócsõ készlet (2 x 0,55 m)
Szívócsõ készlet, rozsdamentes NW 40 550mm	46	2.889-194.0 ■		ID 40	550 mm		
Szívócsõ	47	6.902-081.0	1 darab	ID 40	0,5 m		Vizes, nedves környezetben vagy nedves porszívózáshoz.
	48	6.906-531.0	1 darab	ID 40	1 m		

■ Új ■ A szállított csomag tartalmazza. □ Opcionális tartozék. További eredeti Kärcher tartozékok találhatóak a következő oldalakon.

		Cikkszám	Mennyiség	Átmérő	Hossz	Szélesség	Leírás
Szívócsövek, műanyag							
Szívócső	49	6.900-384.0	1 darab	ID 35	0.5 m		Műanyag.
Szívócsövek, fém							
Szívócső	50	6.900-514.0	1 darab	ID 35	0.5 m		Fém, krómozott.
	51	6.900-275.0	1 darab	ID 40	0.5 m		
	52	6.902-152.0	1 darab	ID 35	0.33 m		Szívócső, fém, krómozott, 0.33 m, DN 35.
Szívócső, nem felcserélhető	53	4.025-372.0	1 darab	ID 40	1 m		Fém, krómozott - nem felcserélhető, csavaros csatlakozás. Csak az NT 80/1 B1 M, NT 80/1 B1 M S és NT 75/1 Me Ec H Z22 készülékekkel használható.
Könyökcsövek, nemesacél							
Könyökcső, nemesacél, DN 35	54	6.903-141.0	1 darab	ID 35			Nemesacél
	55	6.902-079.0	1 darab	ID 40			
Könyökcső, műanyag							
Könyökcső Adv	56	2.889-170.0 ■	1 darab	ID 35			Ergonomikus könyökcső a kliprendszerhez.
Könyökídom NW40	57	2.889-171.0 ■		ID 40			Könyökídom az új kapcsos rendszerhez, DN 40 átmérővel.
Könyökídom, elektr. vezetőképes NW40	58	2.889-172.0 ■		ID 40			Könyökídom az új kapcsos rendszerhez, DN 40 átmérővel. Az elektromosságot vezető kivételben. Különösen alkalmas nagy mennyiségű por felverődésekor.
Antisztatikus, advanced könyökcső, levegő továbbítással	59	2.889-148.0 ■	1 darab	ID 35			Ergonomikus könyökcső a kliprendszerhez.
Könyökcső Adv, elektromosan vezető	60	2.889-168.0 ■	1 darab	ID 35			Ergonomikus könyökcső a kliprendszerhez.
Műanyag könyökcső	61	5.031-718.0	1 darab	ID 35			Műanyag C 35 kliprendszer.
Műanyag könyökcső elektromosan vezető	62	5.031-939.0	1 darab	ID 35			Műanyag, DN 35, C 35 kliprendszerrel, elektromosan vezető.
Műanyag könyökcső	63	6.902-009.0	1 darab	ID 35			Műanyag, ID 35.
Könyökcső, műanyag, elektromosan vezető	64	5.032-427.0	1 darab	DN 40			Műanyag, C 40 Kliprendszerrel, elektromosan vezető.
Könyökcső, műanyag, antisztatikus	65	5.033-583.0	1 darab	DN 35			Műanyag, C 35 Kliprendszerrel, antisztatikus dizájn.
Könyökcső, műanyag	66	5.031-904.0	1 darab	DN 40			Műanyag, C-40 kliprendszerrel.
Könyökcsövek, metal							
Könyökcső, fém	67	6.900-519.0	1 darab	DN 35			Fém, DN 35.
	68	6.900-276.0	1 darab	DN 40			Fém, DN 40.
Könyökcső, fém, nem felcserélhető	69	4.036-032.0	1 darab	DN 40			Nem felcserélhető könyökcső (DN 40), a Z22 biztonsági porszívókhoz.

■ Új ■ A szállított csomag tartalmazza. □ Opcionális tartozék. További eredeti Kärcher tartozékok találhatóak a következő oldalakon.

ÖSSZEKÖTŐ IDOMOK



A Kärcher csatlakozó karmantyúkkal a szívótömlők tökéletesen csatlakoztathatók minden elterjedt gyártmányú elektromos szerszámhoz.

		Cikkszám	Mennyiség	Átmérő	Leírás
Szűkítő/bővítő csatlakozókészlet					
Szűkítő/bővítő csatlakozókészlet	1	2.860-117.0	1 darab		Névleges méret DN 40/35, DN 35/32 (cső-> szívófej), műanyag.
Szűkítő (cső --> szívófej)					
Szűkítő	2	6.902-017.0	1 darab	DN 40	DN 40-ről DN 35-re, műanyag.
Szűkítő DN 35-ről DN 32-re	3	6.902-072.0	1 darab	DN 35	DN 35-ről to DN 32, fém.
Bővítő elemek (cső --> szívófej)					
Bővítőidom	4	5.453-019.0	1 darab	DN 40	DN 40-ről DN 61-re, műanyag.
Bővítőidom DN 35-ről DN 40-re (cső --> szívófej)	5	6.902-084.0	1 darab	DN 35	DN 35-ről DN 40-re, műanyag.
C DN csatlakozó idom (rögzés a kónuszon), elektromosan vezető					
C DN 35 csatlakozó idom	6	5.407-112.0	1 darab	ID 35	Csatlakozó C 35 tömlő tartozékokhoz, DN 35, elektromosan vezető.
C DN 40 csatlakozó idom	7	5.407-109.0	1 darab	ID 40	Csatlakozó C 40 tömlő tartozékokhoz, DN 35, elektromosan vezető.
	8	5.407-111.0	1 darab	ID 40	Csatlakozó C 40 tömlő tartozékokhoz, DN 40, elektromosan vezető.
Csatlakozó karmantyú elektromos szerszámokhoz, felcsavarható					
Csatlakozó elektromos szerszámokhoz, felcsavarható, DN 35	9	5.453-016.0	1 darab	ID 35	Műanyag, illeszkedik a DN 26-36 mérethez.
	10	5.453-026.0	1 darab	ID 35	Belső Ø 28.6 mm, külső Ø 37.3 mm / 38.8 mm.
	11	6.902-059.0	1 darab	ID 35	Belső Ø 32 mm, külső Ø 39 mm.
	12	6.902-095.0	1 darab	ID 35	Belső Ø 28 mm, külső Ø 34 / 38.8 mm, elektromosan vezető.
Csatlakozó elem, elektromos szerszámokhoz rögzíthető, elektromosan vezető					
Csatlakozó karmantyú DN 35, felrögzíthető	13	2.889-151.0 ■	1 darab	ID 35	Elektromosan vezető csatlakozó karmantyú másodlagos levegőretesszel.
Csatlakozó karmantyú elektromos szerszámokhoz, C 35, elektromosan vezető	14	5.453-042.0	1 darab	ID 35	Műanyag, DN 26-36-hoz (Te / Eco M / H) illeszthető, elektromosan vezető.
	15	5.453-048.0	1 darab	ID 35	Belső Ø 25.4 mm, külső Ø 34.6 mm / 38 mm, elektromosan vezető.
	16	5.453-050.0	1 darab	ID 35	Belső Ø 27 mm, külső Ø 36.5 mm / 38.8 mm, elektromosan vezető.
Szűkítőhüvelyek					
Szűkítőhüvely	17	5.407-108.0	1 darab	ID 40	35-ös külső menetes C 40 tömlőről csatlakozókarmantyúra felcsavarható, DN 35.
	18	5.407-113.0	1 darab	ID 40	Csőcsatlakozó szűkítőhüvelye C 40-ről C 35-re.
Összekötő idomok					
Összekötőidom, DN 32/35, belső menetes	19	6.902-077.0	1 darab	ID 32	2 szívótömlő összekötéséhez (nem ESB 28 és 34).
Összekötőidom, DN 40, belső menetes	20	6.900-286.0	1 darab	ID 40	2 szívótömlő összekötéséhez, kétoldali csavarmenettel.
Összekötőidom, DN 61, belső menetes	21	6.902-078.0	1 darab	ID 61	
Felszerelési készlet Y-idom					
Felszerelési készlet Y-idom	22	2.637-217.0	1 darab	ID 35	Elosztóidom, műanyag.

■ Új ■ A szállított csomag tartalmazza. □ Opcionális tartozék. További eredeti Kärcher tartozékok találhatóak a következő oldalakon.



		NT 75/2 Tact ² Me Tc / NT 65/2 Tact ² Tc / NT 55/2 Tact ² Me I	NT 75/2 Tact ² Me / NT 65/2 Tact ²	NT 50/1 Tact Te L	NT 45/1 Tact Te Ec	NT 40/1 Tact Te L / NT 30/1 Tact Te L	NT 30/1 Tact L	NT 75/2 Ap Me Tc / NT 65/2 Ap	NT 35/1 Ap / NT 25/1 Ap	NT 20/1 Ap Te	NT 70/3 Me Tc / NT 70/2 Me Tc / NT 70/3 Tc	NT 70/2 Tc	NT 70/2 Adv / NT 70/2 Me / NT 70/3	NT 70/2 / NT 70/1	NT 48/1 Te / NT 48/1	NT 27/1 Me Adv	NT 27/1 Me	NT 27/1 Adv	NT 27/1	NT 75/1 Tact Me Te H	NT 50/1 Tact Te H / NT 30/1 Tact Te H / NT 50/1 Tact Te M	NT 30/1 Tact Te M	NT 611 Mwf / NT 611 ECO K	NT 55/1 Tact Bs / NT 35/1 Tact Bs
1		<input type="checkbox"/>	<input type="checkbox"/>	<input type="checkbox"/>				<input type="checkbox"/>	<input type="checkbox"/>						<input type="checkbox"/>	<input type="checkbox"/>	<input type="checkbox"/>	<input type="checkbox"/>	<input type="checkbox"/>	<input type="checkbox"/>				<input type="checkbox"/>
2		<input type="checkbox"/>	<input type="checkbox"/>	<input type="checkbox"/>				<input type="checkbox"/>	<input type="checkbox"/>				<input type="checkbox"/>	<input type="checkbox"/>	<input type="checkbox"/>	<input type="checkbox"/>	<input type="checkbox"/>	<input type="checkbox"/>	<input type="checkbox"/>	<input type="checkbox"/>			<input type="checkbox"/>	<input type="checkbox"/>
3		<input type="checkbox"/>	<input type="checkbox"/>	<input type="checkbox"/>				<input type="checkbox"/>	<input type="checkbox"/>				<input type="checkbox"/>	<input type="checkbox"/>	<input type="checkbox"/>	<input type="checkbox"/>	<input type="checkbox"/>	<input type="checkbox"/>	<input type="checkbox"/>	<input type="checkbox"/>			<input type="checkbox"/>	<input type="checkbox"/>
4		<input type="checkbox"/>	<input type="checkbox"/>					<input type="checkbox"/>				<input type="checkbox"/>	<input type="checkbox"/>	<input type="checkbox"/>							<input type="checkbox"/>			
5						<input type="checkbox"/>			<input type="checkbox"/>												<input type="checkbox"/>			<input type="checkbox"/>
6		<input type="checkbox"/>	<input type="checkbox"/>	<input type="checkbox"/>				<input type="checkbox"/>	<input type="checkbox"/>			<input type="checkbox"/>	<input type="checkbox"/>	<input type="checkbox"/>	<input type="checkbox"/>	<input type="checkbox"/>	<input type="checkbox"/>	<input type="checkbox"/>	<input type="checkbox"/>	<input type="checkbox"/>	<input type="checkbox"/>		<input type="checkbox"/>	<input type="checkbox"/>
7		<input type="checkbox"/>	<input type="checkbox"/>	<input type="checkbox"/>				<input type="checkbox"/>	<input type="checkbox"/>			<input type="checkbox"/>	<input type="checkbox"/>	<input type="checkbox"/>	<input type="checkbox"/>	<input type="checkbox"/>	<input type="checkbox"/>	<input type="checkbox"/>	<input type="checkbox"/>	<input type="checkbox"/>	<input type="checkbox"/>		<input type="checkbox"/>	<input type="checkbox"/>
8		<input type="checkbox"/>	<input type="checkbox"/>	<input type="checkbox"/>				<input type="checkbox"/>	<input type="checkbox"/>			<input type="checkbox"/>	<input type="checkbox"/>	<input type="checkbox"/>	<input type="checkbox"/>	<input type="checkbox"/>	<input type="checkbox"/>	<input type="checkbox"/>	<input type="checkbox"/>	<input type="checkbox"/>	<input type="checkbox"/>		<input type="checkbox"/>	<input type="checkbox"/>
9		<input type="checkbox"/>	<input type="checkbox"/>	<input type="checkbox"/>				<input type="checkbox"/>	<input type="checkbox"/>						<input type="checkbox"/>	<input type="checkbox"/>	<input type="checkbox"/>	<input type="checkbox"/>	<input type="checkbox"/>	<input type="checkbox"/>				
10		<input type="checkbox"/>	<input type="checkbox"/>	<input type="checkbox"/>				<input type="checkbox"/>	<input type="checkbox"/>						<input type="checkbox"/>	<input type="checkbox"/>	<input type="checkbox"/>	<input type="checkbox"/>	<input type="checkbox"/>	<input type="checkbox"/>				
11		<input type="checkbox"/>	<input type="checkbox"/>	<input type="checkbox"/>				<input type="checkbox"/>	<input type="checkbox"/>						<input type="checkbox"/>	<input type="checkbox"/>	<input type="checkbox"/>	<input type="checkbox"/>	<input type="checkbox"/>	<input type="checkbox"/>				
12		<input type="checkbox"/>	<input type="checkbox"/>	<input type="checkbox"/>				<input type="checkbox"/>	<input type="checkbox"/>						<input type="checkbox"/>	<input type="checkbox"/>	<input type="checkbox"/>	<input type="checkbox"/>	<input type="checkbox"/>	<input type="checkbox"/>				
13				<input checked="" type="checkbox"/>	<input checked="" type="checkbox"/>	<input type="checkbox"/>															<input checked="" type="checkbox"/>	<input checked="" type="checkbox"/>		
14		<input type="checkbox"/>	<input type="checkbox"/>	<input checked="" type="checkbox"/>				<input type="checkbox"/>	<input checked="" type="checkbox"/>	<input checked="" type="checkbox"/>					<input type="checkbox"/>	<input checked="" type="checkbox"/>	<input checked="" type="checkbox"/>	<input checked="" type="checkbox"/>	<input checked="" type="checkbox"/>	<input checked="" type="checkbox"/>				
15		<input type="checkbox"/>	<input type="checkbox"/>	<input type="checkbox"/>				<input type="checkbox"/>	<input type="checkbox"/>						<input type="checkbox"/>	<input type="checkbox"/>	<input type="checkbox"/>	<input type="checkbox"/>	<input type="checkbox"/>	<input type="checkbox"/>				
16		<input type="checkbox"/>	<input type="checkbox"/>	<input type="checkbox"/>				<input type="checkbox"/>	<input type="checkbox"/>						<input type="checkbox"/>	<input type="checkbox"/>	<input type="checkbox"/>	<input type="checkbox"/>	<input type="checkbox"/>	<input type="checkbox"/>				
17		<input type="checkbox"/>	<input type="checkbox"/>	<input type="checkbox"/>				<input type="checkbox"/>	<input type="checkbox"/>			<input type="checkbox"/>	<input type="checkbox"/>	<input type="checkbox"/>	<input type="checkbox"/>	<input type="checkbox"/>	<input type="checkbox"/>	<input type="checkbox"/>	<input type="checkbox"/>	<input type="checkbox"/>				<input type="checkbox"/>
18		<input type="checkbox"/>	<input type="checkbox"/>	<input type="checkbox"/>				<input type="checkbox"/>				<input type="checkbox"/>	<input type="checkbox"/>	<input type="checkbox"/>	<input type="checkbox"/>	<input type="checkbox"/>	<input type="checkbox"/>	<input type="checkbox"/>	<input type="checkbox"/>	<input type="checkbox"/>				<input type="checkbox"/>
19		<input type="checkbox"/>	<input type="checkbox"/>	<input type="checkbox"/>				<input type="checkbox"/>	<input type="checkbox"/>			<input type="checkbox"/>	<input type="checkbox"/>	<input type="checkbox"/>	<input type="checkbox"/>	<input type="checkbox"/>	<input type="checkbox"/>	<input type="checkbox"/>	<input type="checkbox"/>	<input type="checkbox"/>				
20		<input type="checkbox"/>	<input type="checkbox"/>	<input type="checkbox"/>				<input type="checkbox"/>	<input type="checkbox"/>			<input type="checkbox"/>	<input type="checkbox"/>	<input type="checkbox"/>	<input type="checkbox"/>	<input type="checkbox"/>	<input type="checkbox"/>	<input type="checkbox"/>	<input type="checkbox"/>	<input type="checkbox"/>				
21		<input type="checkbox"/>	<input type="checkbox"/>	<input type="checkbox"/>				<input type="checkbox"/>	<input type="checkbox"/>			<input type="checkbox"/>	<input type="checkbox"/>	<input type="checkbox"/>	<input type="checkbox"/>	<input type="checkbox"/>	<input type="checkbox"/>	<input type="checkbox"/>	<input type="checkbox"/>	<input type="checkbox"/>				
22		<input type="checkbox"/>	<input type="checkbox"/>					<input type="checkbox"/>	<input type="checkbox"/>			<input type="checkbox"/>	<input type="checkbox"/>	<input type="checkbox"/>	<input type="checkbox"/>	<input type="checkbox"/>	<input type="checkbox"/>	<input type="checkbox"/>	<input type="checkbox"/>	<input type="checkbox"/>				

SZÍVÓTÖMLŐK



A Kärcher kliprendszerrel ellátott hosszabbító tömlőnek köszönhetően sok tömlő másodpercek alatt problémamentesen a kívánt hosszúságúra hosszabbítható.

PORSZÍVÓK

		Cikkszám	Mennyiség	Átmérő	Hossz	Leírás
Szívótömlők, komplett						
Szívótömlő, komplett	1	4.440-263.0	1 darab	ID 40	4 m	Műanyag.
	2	4.440-303.0	1 darab	ID 40	4 m	Olajálló.
	3	4.440-463.0	1 darab	ID 40	10 m	Műanyag.
	4	4.440-466.0	1 darab	ID 40	10 m	Elektromosan vezetős, műanyag.
Szívótömlő, komplett, olajálló	5	4.440-612.0	1 darab	ID 40	10 m	Olajálló.
Szívótömlő, komplett	6	9.770-881.0	1 darab	ID 40	2.5 m	Műanyag.
	7	9.755-263.0	1 darab	ID 35	2.5 m	Műanyag, könyökcsővel.
	8	4.440-287.0	1 darab	ID 35	4 m	Műanyag.
Szívótömlő, komplett, 120°C	9	4.440-339.0	1 darab	ID 35	2.5 m	120°C-ig hőálló.
Szívótömlő, komplett	10	4.440-264.0	1 darab	ID 61	4 m	Műanyag.
	11	4.440-328.0	1 darab	ID 61	3 m	Ipari tömlő, PVC / elasztomer acél spirállal, belül sima.
	12	4.440-467.0	1 darab	ID 61	10 m	Műanyag.
	13	4.440-613.0	1 darab	ID 61	4 m	Olajálló.
Szívótömlő, komplett, olajálló	14	4.440-614.0	1 darab	ID 61	10 m	
	15	4.440-616.0	1 darab	ID 61	4 m	Elektromosan vezetős.
Szívótömlő, komplett, elektromosan vezetős	16	4.440-446.0	1 darab	ID 27	3.5 m	Műanyag, karmantyúval az elektromos szerszámok csatlakoztatásához.
	17	4.440-461.0	1 darab	ID 27	7 m	
Szívótömlő, komplett, nem felcserélhető, elektromosan vezetős	18	4.440-558.0	1 darab	ID 40	4 m	Elektromosan vezetős, DN 40, 4 m, nem felcserélhető csavaros csatlakozókkal.
	19	4.440-815.0	1 darab	ID 40	8 m	Elektromosan vezetős, DN 40, 8 m, nem felcserélhető csavaros csatlakozókkal.
Komplett szívótömlők (kliprendszer)						
Szívótömlő	20	2.889-133.0 ■	1 darab	ID 35	2.5 m	2.5 m hosszú szívótömlő új kapcsos zárral, C 35.
Tömlő, csomagolt NW35 2.0m	21	2.889-161.0	1 darab	ID 35	2 m	2 m hosszú szívótömlő új kapcsos zárral, C 35.
Szívótömlő	22	2.889-135.0 ■	1 darab	ID 35	4 m	4 m hosszú szívótömlő új bajonett- és klipzárral.
	23	2.889-134.0 ■	1 darab	ID 35	2.5 m	2.5 méteres szívótömlő új bajonett- és klipzárral.
Elektromosan vezetős szívótömlő	24	2.889-136.0 ■	1 darab	ID 35	2.5 m	Elektromosan vezetős szívótömlő új bajonett- és klipzárral. Hossz: 2.5 m.
	25	2.889-137.0 ■	1 darab	ID 35	4 m	4 m hosszú szívótömlő új bajonett- és klipzárral. Elektromosan vezetős.

■ ÚJ ■ A szállított csomag tartalmazza. □ Opcionális tartozék. További eredeti Kärcher tartozékok találhatóak a következő oldalakon.

		Cikkszám	Mennyiség	Átmérő	Hossz	Leírás
Szívótömlő	26	2.889-138.0 ■	1 darab	ID 40	4 m	4 m hosszú szívótömlő új bajonett- és klipzárral.
	27	2.889-139.0 ■	1 darab	ID 40	2.5 m	Szívótömlő új bajonett- és klipzárral. Hossz: 2.5 m.
Szívótömlő, olajálló	28	2.889-140.0 ■	1 darab	ID 40	4 m	Olajálló szívótömlő új bajonett- és klipzárral. Hossz: 4 m.
Szívótömlő, elektromosan vezető	29	2.889-141.0 ■	1 darab	ID 40	4 m	4 m hosszú elektromosan vezető szívótömlő, új bajonett- és kliprögzítővel.
	30	2.889-142.0 ■	1 darab	ID 40	2.5 m	Szívótömlő, elektromosan vezető, új bajonett- és klipzárral. 2.5 m hosszú.
Szívótömlő	31	4.440-626.0	1 darab	ID 35	2.5 m	Könyökcsővel, C DN 35.
Szívótömlő, elektromosan vezető	32	4.440-653.0	1 darab	ID 35	2.5 m	Könyökcsővel, elektromosan vezető, C DN 30.
Szívótömlő	33	4.440-678.0	1 darab	ID 40	4 m	Könyökcsővel, C DN 40.
Szívótömlő + DN 40 bushing	34	4.440-784.0	1 darab	ID 40	16 m	C DN 40, 16 m, bajonettzárral és egyenes tartozékkarmantyúval.
Szívótömlő + PFC modul	35	4.440-679.0	1 darab	ID 40	4 m	Könyökcsővel és modullal (4.060-474.0).
Szívótömlő + PFC modul, elektromosan vezető	36	4.440-728.0	1 darab	ID 40	4 m	Könyökcsővel és modullal (4.060-533.0), elektromosan vezető.
Hosszabbító tömlők (kliprendszer)						
hosszabbítótömlő	37	2.889-145.0 ■	1 darab	ID 35	2.5 m	Hosszabbító tömlő az új kliprendszerhez, DN 35. Hossz: 2.5 m.
	38	2.889-146.0 ■	1 darab	ID 40	2.5 m	Hosszabbító tömlő az új kliprendszerhez, DN 40. Hossz: 2.5 m.
	39	6.906-237.0	1 darab	ID 32	2.5 m	Az összes C-32 és C-35 tömlőhöz.
	40	6.906-344.0	1 darab	ID 40	2.5 m	Az összes C-40 tömlőhöz
Hosszabbítótömlő, elektromosan vezető	41	6.906-277.0	1 darab	ID 32	2.5 m	Az összes C-32 és C-35 tömlőhöz, elektromosan vezető.
Speciális tömlők						
Special Szívótömlő, hóálló	42	4.440-731.0	1 darab	ID 35	2.5 m	Speciális szívótömlő, DN 35, 2.5 m, pl. sütőkemence tisztításához. (140?) 350°C-ig hóálló, műanyag, fém.
Javítókészletek						
Javítókészlet, DN 35	43	2.889-149.0 ■	1 darab	ID 35		Javítókészlet, DN 35, az új kliprendszerhez.
Javítókészlet, DN 40	44	2.889-150.0 ■	1 darab	ID 40		Javítókészlet, DN 40, az új kliprendszerhez.
Javítókészlet, C 35	45	2.639-682.0	1 darab	ID 35		Javítókészlet szívótömlőhöz (kliprendszer).
Javítókészlet, C 40	46	2.639-873.0	1 darab	ID 40		
Javítókészlet, DN 61	47	2.862-038.0	1 darab	ID 61		Javítókészlet szívótömlőhöz.

■ Új ■ A szállított csomag tartalmazza. □ Opcionális tartozék. További eredeti Kärcher tartozékok találhatóak a következő oldalakon.

EGYÉB TARTOZÉKOK



Mobil előleválasztóval a nagy szennyeződés- és folyadékmennyiségek egyszerűen felszívhatók és eltávolíthatók.

		Cikkszám	Mennyiség	Átmérő	Leírás
Egyéb tartozékok					
CS 40 Me	1	2.863-026.0 ■	1 darab		Ciklon előleválasztó nedves-száraz porszívókhöz, nagyon nagy mennyiségű por felszívására.
Szívófej fúráshoz	2	2.679-000.0 ■	1 darab		Szívófej fúráshoz a pormentes fúrásért. A Kärcher nedves-száraz porszívóihoz alkalmas.
Tolókar az NT 40/1 Tact Te L készülékekhez	3	2.643-868.0 ■	1 darab		Ergonomikus tolókar az NT 40/1 Tact Te L készülékekhez.
Adapterek és alkatrészek					
IVC-tartozék adapter nedves-száraz porszívókhöz	4	6.902-002.0	1 darab	ID 52	IVC-tartozékok használatához NT porszívókon.
Átszerelő készlet nem vezető közegekhez					
ABS nem vezető közegekhez	5	2.641-560.0	1 darab		Lekapcsoláshoz olyan nem vezető folyadékok leszívásánál, mint az olajok és zsírok.
Átszerelő készlet nem vezető közegekhez	6	2.882-517.0	1 darab		
Csatolókészlet nem vezető közegekhez, Tact ² + Ap	7	2.642-602.0	1 darab		

■ ÚJ ■ A szállított csomag tartalmazza. □ Opcionális tartozék. További eredeti Kärcher tartozékok találhatóak a következő oldalakon.

KOMPLETT MEGOLDÁS BÁRMILYEN SIMA FELÜLETHEZ

Window Vac Professional WVP 10 készülékünk egy könnyű felület tisztító bármilyen sima felülethez. Ezzel a masszív, professzionális kézi készülékkel megerőltetés nélkül takaríthat csíkmentesen: vízszintesen, függőlegesen, de még fej felett is. Tökéletes ablakok, csempék, vitrinek, borhűtők, stb. tisztításához.



Tartalomjegyzék - Ablak-/felülettisztítók

Ablak/felülettisztítók	284. oldal
Tartozékok	285. oldal



Egyszerűbb, kényelmesebb, gyorsabb

Rövid töltési idő, nagy teljesítmény és egyszerű kezelhetőség. Ilyen egyszerűen és csíkmentesen még sosem tisztított meg sima felületeket. Új WVP 10 Adv készülékünk jól kézre áll, kényelmesen vezethető és gond nélkül tisztít egészen a peremekig. Ráadásul a második akkumulátornak köszönhetően igen sokáig takaríthat vele ugyanazon területen.

A WVP 10 Adv szállított csomagjába 2 akkumulátor, gyorstöltő készülék, tartozékkészlet, szóróflakon és mikroszálas törölkendő tartozik.

PORSZÍVÓK

Így olvassa helyesen a készülék megnevezését:

Készülék típusa	Modell	Felszereltség
Például: WVP	10	Adv

WVP = Window Vac Professional

Adv = Advanced, magasabb szintű felszereltség

AKKUMULÁTOROS ABLAKTISZTÍTÓ



Tisztítási megoldás minden sima felülethez

A WVP 10 sorozat ablaktisztítóival akkumulátorról működtetett és könnyű készüléket tarthat kezében, amely az ablakokat, tükröket, csempeket és minden más sima felületet egészen a peremekig csíkmentesen megtisztít. A WVP 10 Adv kivétel a gyorstöltő funkcióval és a csomagban lévő póttakkumulátorral szinte megszakításmentes munkavégzést tesz lehetővé. A tisztítószerek és a további kellékek a csomaggal együtt érkeznek.

PORSZÍVÓK



1



2



3



4

1 Könnyű, ergonomikus és univerzálisan használható

- Mindennemű sima felülethez alkalmas, legyen az vízszintes, függőleges vagy fej feletti.
- Kényelmesen kezelhető és könnyedén üzemeltethető.
- A markolat gumírozása által biztosan és kényelmesen kézhez áll.

2 Az akkumulátor kivehető és cserélhető

- Lehetővé teszi az akkumulátor készülék nélküli töltését, és egy második akkumulátorral a megszakítás nélküli munkavégzést.
- A töltöttség állapotát a be-/kikapcsoló gomb fölötti 3 fénykibocsátó dióda mutatja.

3 Peremek kényelmes tisztítása

- Csíkmentes tisztítási eredmények egészen a peremekig, a manuálisan állítható távtartónak köszönhetően.

4 Nagy úrtartalmú szennyeztvíztartály

- Csökkenti a gyakori kiürítés okozta munkamegszakítást és ezáltal növeli a hatékonyságot.

MŰSZAKI ADATOK ÉS FELSZERELTSÉG

WVP 10 Adv

WVP 10

- WVP 10 Adv gyorsító funkcióval
- Cserélhető akkumulátor
- Szinte megszakításmentes munkavégzés

- Minden sima felülethez használható
- Nagyon jó tisztítási eredmények vízszintes és függőleges használatnál.
- Nagyméretű szennyeztetvítettartály

Műszaki adatok

Szennyeztetvítettartály	ml	200	200
Akkumulátor töltési ideje	min	60	180
Feszültség	V	100-240	100-240
Töltőkészülék frekvenciája	Hz	50-60	50-60
Szívófej szélessége	mm	280	280
Keskeny szívófej szélessége	mm	170	-
Súly	kg	0.7	0.7
Méretek (m x sz x m)	mm	125 x 280 x 325	125 x 280 x 325

Felszereltség

Készülék	■	■
Akkumulátor	■	■
Szóróflakon	■	■
Mikroszálás törülőkendő	■	■
Tisztítószert 0,5 l	■	■
Töltőkészülék 180 perc	-	■
Gyorsító készülék 60 perc	■	-
Második akkumulátor	■	-
Keskeny szívófej	■	-
Cikkszám	1.633-560.0	1.633-550.0

■ A szállított csomag tartalmazza.

Tisztítószerek és tartozékok

	Cikkszám	Leírás
Tisztítószerek		
SurfacePro felülettisztító, használatra kész CA 20 R Eco	megkeresésre	Használatra kész mindennapos szanitertisztító. Anyagkímélő és környezetbarát.
SurfacePro felülettisztító, használatra kész CA 30 R Eco	megkeresésre	Használatra kész felülettisztító. Gyorsan és csikmentesen szárad
SurfacePro felülettisztító, használatra kész CA 40 R Eco	megkeresésre	Használatra kész üvegtisztító, műanyag felületekhez is alkalmas. Gyorsan és csikmentesen szárad.

Tartozékok

Keskeny szívófej, 170 mm a WVP 10 készülékhez	megkeresésre	Ideális kisebb felületekhez, mint például osztóléces ablakokhoz vagy fürkékhez: extra keskeny, mindössze 170 mm-es szélességű szívófej WVP 10 ablak-/felülettisztítónkhoz.
Széles szívófej, 280 mm a WVP 10 készülékhez	megkeresésre	280 mm széles szívófej WVP 10 ablak-/felülettisztítóhoz nagyobb felületek, mint például csempézett falak gyors tisztításához.
Teleszkópos hosszabbító készlet a WVP 10 készülékhez	megkeresésre	Teleszkópos hosszabbító készlet (2 szár, 1 csatlakozódíom, 1 felhordó mikroszálás kendővel) WVP 10 ablak-/felülettisztítóhoz nagy és magas ablakok egyszerű tisztítására.
Lehúzó fej, 170 mm a WVP 10 készülékhez	megkeresésre	170 mm széles lehúzó fej WVP 10 ablak-/felülettisztítónkhoz. Megakadályozza a víz lecsepegését, és csikmentes tisztaságot biztosít minden sima felületen.
Lehúzó fej, 280 mm a WVP 10 készülékhez	megkeresésre	Bármilyen sima felület csikmentes tisztaságáért - lecsepegő víz nélkül: 280 mm széles pót lehúzó fej WVP 10 ablak-/felülettisztítónkhoz.
Szóróflakon készlet a WVP 10 készülékhez	megkeresésre	Szóróflakon készlet WVP 10 ablak-/felülettisztítónkhoz. A készlet tartalma: szóróflakon, törülőfej, valamint egy mikroszálás törülőhuzat.
Mikroszálás törülőkendő WVP 10 készülékhez	megkeresésre	Mikroszálás törülőkendő WVP 10 ablak-/felülettisztítónkhoz. A lehető legjobb tisztítási eredményt biztosítja, legyen szó bármilyen sima felületről.
Póttakkumulátor a WVP 10 készülékhez	megkeresésre	A póttakkumulátor -csomag megszakításmentes munkavégzést tesz lehetővé WVP 10 ablak-/felülettisztítónkkal.

ÓRIÁSI ERŐ A NEHÉZ FELADATOKHOZ

1,2 kW és 7,5 kW közötti teljesítménnyel, valamint 30 és 100 liter közötti űrtartalmú tartályméretekkel a Kärcher ipari porszívó sorozatból minden ipari alkalmazáshoz megtalálható a megfelelő készülék. A 24 órás üzemeléshez leginkább a nagy teljesítményű és megbízható porszívók alkalmasak. Porrobbanás elleni védelemmel (22. zóna) és M és H porosztállyal rendelkező készülékek is kaphatók.



Tartalomjegyzék: Ipari porszívók

Szuperkategória	292. oldal
Középkategória	295. oldal
Kompakt kategória	298. oldal
Ex-porszívók	303. oldal
Beépített készülékek	307. oldal
Folyadék- és forgácsfelszívók	308. oldal
Tartozékok	314. oldal

**IVS, IVS Longopac, IVS Z22**







Az ipari porszívók új generációja a legmagasabb teljesítményű kategóriában. Megbízható tartósság, ergonomikus részletek segítik a mobil és telepített használatot. A porszívó ki-bekapcsolása az opcionális távvezérlővel kényelmesen működtethető távolról is.

IVM

Új közepkategóriás 3 motoros szívófej vagy 3 fázisú oldalcsatorna: mobil használat nagy szűrővel a nagy mennyiségű porhoz és durva szennyeződéshez.

A készüléknevek helyes értelmezése:

Készülék típusa	Tartály	Csatl. teljesítmény	Motor	Kivétel	Felszereltség
Például: IV	60	30		C	
IVS = Ipari porszívó, Szuperkategória	Térfogat literben	kW/10 (tizedesjegyek nélkül), pl.: 30 = 3.0	-3 = 1 fázis 3 motor -2 = 1 fázis 2 motor -1 = 1 fázis 1 motor	Ap: kézi vagy félautomatikus szűrőtisztítás Tact/Tact2: teljesen automatikus szűrőtisztítás Pf: Zsákszűrők	Megnevezés nélkül: Standard Felszereltség Ex: Robbanásvédelem Tc: Billenthető alváz Me: Nemesacél (tartály) Lp: Longopac zsákkal Dp: Hordópumpa Ec: Hosszú élettartamú motor
IVM = Ipari porszívó Közepkategória			Megnevezés nélkül: = 3 fázis 1 motor		Biztonsági porszívók robbanás-veszélyes porosztályokhoz: Z22 (alt. B1): Porrobbanás-védelmi zóna, Z2
IVC = Ipari porszívó, Kompakt kategória					Biztonsági porszívók a következő porosztályokhoz: H: Egészségre fokozottan ártalmas porok (maga kockázat) M: Egészségre közepesen ártalmas porok (közepes kockázat) L: Egészségre enyhén ártalmas porok (alacsony kockázat)
IV(R)-L = Ipari porszívó (masszív) folyadékokhoz					
IVR = Ipari porszívó, masszív					
IVR-B = Ipari porszívó, masszív beépített készülék					

		Cikkszám	Tartálméret (l)	Tápfeszültség Ph/V/Hz	Teljesítményfelvétel (kW)	Levegőmennyiség (l/mp/m ³ /óra)	Vákuum (mbar/kPa)	Harmonikaszűrő	Csilag-/zsákszűrők	Patronsűrítő	Felületsűrítő	oldal
Szuperkategória												
		IVS 100/75 M	■	1.573-822.0	100	3 / 400 / 50-60	7.5	149 / 536	360 / 36	-	■	- - 293
		IVS 100/55 M	■	1.573-722.0	100	3 / 400 / 50-60	5.5	139 / 500	250 / 25	-	■	- - 293
		IVS 100/40		1.573-620.0	100	3 / 400 / 50-60	4.0	139 / 500	150 / 15	-	■	- - 293
		IVS 100/40 M	■	1.573-622.0	100	3 / 400 / 50-60	4.0	139 / 500	150 / 15	-	■	- - 293
		IVS 100/75 Longopac		1.573-821.0	100	3 / 400 / 50-60	7.5	149 / 536	360 / 36	-	■	- - 293
		IVS 100/55 Longopac		1.573-721.0	100	3 / 400 / 50-60	5.5	139 / 500	250 / 25	-	■	- - 293
		IVS 100/40 Longopac		1.573-621.0	100	3 / 400 / 50-60	4.0	139 / 500	150 / 15	-	■	- - 293
		IVR 100/40 Pf		9.986-069.0	100	3 / 400 / 50-60	4.0	144 / 520	150 / 15	-	■	- - 294
Közép kategória												
		IVM 60/30	■	1.573-520.0	60	3 / 400 / 50	3.0	68 / 245	286 / 28.6	-	■	- - 295
		IVM 60/36-3	■	1.573-320.0	60	1 / 220-240 / 50-60	3.6	168 / 605	208 / 20.8	-	■	- - 295
		IVR 50/40 Pf		9.986-068.0	50	3 / 400 / 50	4.0	144 / 520	150 / 15	-	■	- - 296
		IVR 40/30 Pf		9.986-067.0	40	3 / 400 / 50	3.0	89 / 320	260 / 26	-	■	- - 296
		IVR 40/15 Pf		9.986-066.0	40	3 / 400 / 50	1.5	58 / 210	210 / 21	-	■	- - 296
		IVR 35/20-2 Pf Me		9.986-065.0	35	1 / 220-240 / 50-60	2.0	100 / 360	220 / 22	-	■	- - 297
Kompakt kategória												
		IVC 60/30 Tact ²		1.576-101.0	60	3 / 400 / 50	3.0	68 / 245	286 / 28.6	■	-	- - 298
		IVC 60/30 Ap		1.576-107.0	60	3 / 400 / 50	3.0	68 / 245	286 / 28.6	■	-	- - 298
		IVC 60/24-2 Tact ²		1.576-100.0	60	1 / 220-240 / 50-60	2.4	2 x 74 / 533	254 / 25.4	■	-	- - 299
		IVC 60/24-2 Ap		1.576-104.0	60	1 / 220-240 / 50-60	2.4	2 x 74 / 533	254 / 25.4	■	-	- - 299
		IVC 60/24-2 Tact ² M		1.576-105.0	60	1 / 220-240 / 50-60	2.4	2 x 74 / 533	254 / 25.4	■	-	- - 299
		IVC 60/12-1 Tact Ec		1.576-102.0	60	1 / 220-240 / 50-60	1.2	62.5 / 225	244 / 24.4	■	-	- - 301
		IVC 60/30 Tact ² Lp		1.576-115.0	60	3 / 400 / 50	3.0	68 / 245	286 / 28.6	■	-	- - 300
		IVC 60/24-2 Tact ² Lp		1.576-114.0	60	1 / 220-240 / 50-60	2.4	2 x 74 / 533	254 / 25.4	■	-	- - 300
Ex porszívók												
		IVS 100/75 M Z22		9.987-900.0	100	3 / 400 / 50-60	7.5	149 / 536	360 / 36	-	■	- - 305
		IVS 100/55 M Z22		9.987-899.0	100	3 / 400 / 50-60	5.5	139 / 500	250 / 25	-	■	- - 305
		IVM 60/30 M Z22	■	1.573-521.0	60	3 / 400 / 50	3.0	68 / 245	286 / 28.6	-	■	- - 303
		IVC 60/30 Ap M Z22		1.576-106.0	60	3 / 400 / 50	3.0	68 / 245	250 / 25	■	-	- - 306
		IVC 60/12-1 Ec H Z22		1.576-103.0	60	1 / 220-240 / 50-60	1.2	62.5 / 225	244 / 24.4	■	-	- - 306
Beépített készülékek												
		IVR-B 50/30		9.986-073.0	50	3 / 400 / 50	3.0	89 / 320	260 / 26	-	-	■ - 307
		IVR-B 30/15		9.986-072.0	30	3 / 400 / 50	1.5	58 / 210	210 / 21	-	-	■ - 307
Folyadék- és forgácsfelszívók												
		IVR-L 100/30		9.986-064.0	100	3 / 400 / 50	3.0	89 / 320	260 / 26	-	-	■ 308
		IVR-L 120/24-2 Tc Me Dp		9.987-890.0	120	1 / 220-240 / 50-60	2.4	148 / 532	235 / 23	-	-	■ 309
		IVR-L 120/24-2 Tc Me		9.987-889.0	120	1 / 220-240 / 50-60	2.4	148 / 532	235 / 23	-	-	■ 309
		IVR-L 120/24-2 Tc		9.987-888.0	120	1 / 220-240 / 50-60	2.4	148 / 532	235 / 23	-	-	■ 309
		IVR-L 100/24-2 Tc Me Dp		9.987-887.0	100	1 / 220-240 / 50-60	2.4	148 / 532	235 / 23	-	-	■ 311
		IVR-L 100/24-2 Tc Me		9.987-886.0	100	1 / 220-240 / 50-60	2.4	148 / 532	235 / 23	-	-	■ 311
		IVR-L 100/24-2 Tc		9.987-885.0	100	1 / 220-240 / 50-60	2.4	148 / 532	235 / 23	-	-	■ 311
		IVR-L 100/24-2 Me		9.987-884.0	100	1 / 220-240 / 50-60	2.4	148 / 532	235 / 23	-	-	■ 311
		IVR-L 100/24-2		9.987-883.0	100	1 / 220-240 / 50-60	2.4	148 / 532	235 / 23	-	-	■ 311
		IVR-L 65/12-1 Tc		9.986-055.0	65	1 / 220-240 / 50-60	1.2	60 / 215	230 / 23	-	-	■ 312
		IVR-L 40/12-1		9.986-054.0	40	1 / 220-240 / 50-60	1.2	60 / 215	230 / 23	-	-	■ 312
		IVL 50/24-2		1.573-952.0	50	1 / 220-240 / 50-60	2.4	2 x 56 / 403	235 / 23.5	-	-	■ - 313

■ ÚJ ■ A szállított csomag tartalmazza

A MOBIL KÉSZÜLÉKEKTŐL A HASZNÁLATRA KÉSZ PORSZÍVÓRENDSZEREKIG

Legyen szó rugalmasan mozgatható vagy telepített porszívórendszerekről, csekély vagy nagy mennyiségekről, folyadékról vagy szilárd anyagokról, ártalmatlan vagy veszélyes szennyeződésről, a Kärcher iparporszívó-kategóriái számtalan megoldást kínálnak a porszívózási problémákra.

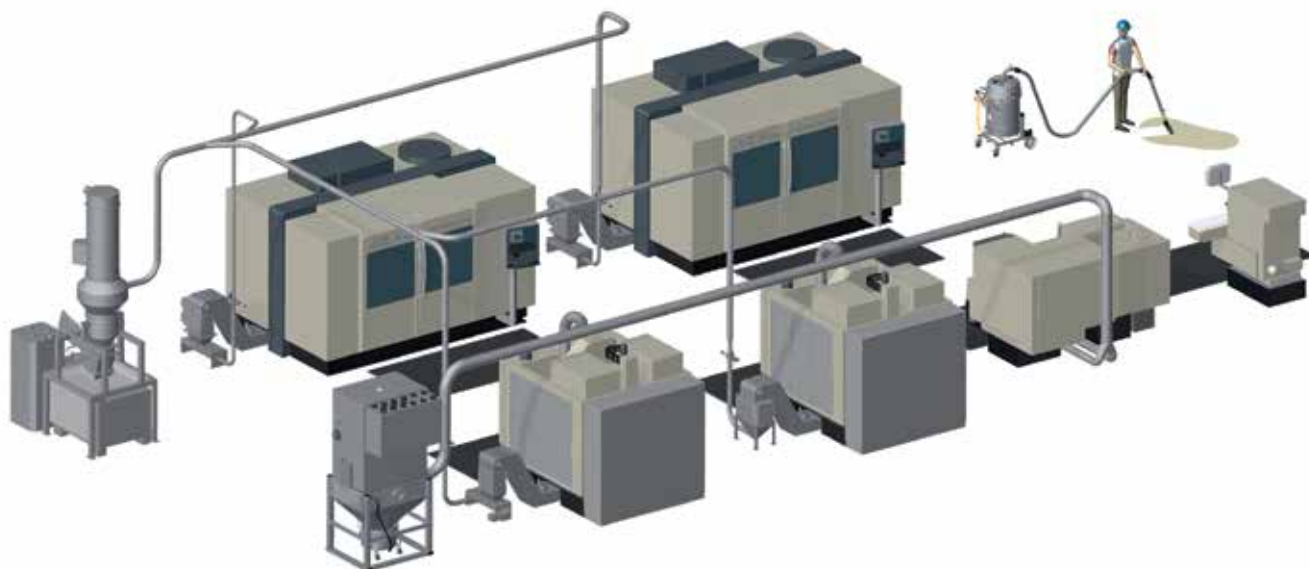

Mobil alkalmazás a fémfeldolgozás területén

A fém megmunkálási folyamatok során gyakran keletkezik egészségre ártalmas hűtőanyagokból és éles fémforgácsokból álló hulladék keveréke. Azonban a két anyag szétválasztásával mindkettő újrahasznosítható.

Például az IVR-L készülék mobil használatával a megmunkálási folyamat után.

Példa a készülékre: IVR-L 100/24-2 Tc

Példa a tartozéokra: PU tömlő vagy ME-PU tömlő, forgácskosár, könyökcső és cső, padlótisztítófej, flexibilis fugafej, elasztikus fej



Telepített alkalmazás az élelmiszeriparban

Ha a termelés során sok részből álló és nagy mennyiségű hulladék keletkezik, érdemes porszívót használni az ilyen gyártási folyamatok során.

A Kärcher IVS és IVR készülékek közvetlenül integrálhatók a termelési folyamatokba.

Például az élelmiszeriparban őrölt kávé, panírmарadványok, morzsa, száraz gyümölcsmaradványok stb. esetén.

Példa a készülékre: IVS 100/40

Példa a tartozéokra: PVC tömlő közvetlenül a gyártógépre kötve, vagy kézi felszívás



Mobil alkalmazás a vegyiparban

Az elsődleges kémiai termékek előállítására rendkívüli tisztaságot követel meg. A keletkezett hulladék gyakran ártalmas az egészségre vagy akár robbanásveszélyes is lehet. A robbanásbiztos IVS vagy IVC porszívóval a gyártási területek biztonságosan felporszívózhatóak.

Példa a készülékre: IVC 60/30 M Z22

Példa a tartozéokra: PVC tömlő, könyökcső és cső, padlótisztítófej, flexibilis fugafej, elasztikus fej

Kärcher ipari porszívók alkalmazásai

Durva, száraz		Finom, száraz		Robbanóporok		Folyadékok	
2-3 óra/nap	max. 24 óra/nap	2-3 óra/nap	up to 24 óra/nap	2-3 óra/nap	up to 24 óra/nap	2-3 óra/nap	up to 24 óra/nap
Gépjárműgyártás / Gépgyártás és üzemi gyártás / Szerszámgyártás / Fémfeldolgozás							
Megmunkálás során keletkező fémforgácsok (marás, fúrás, lyukasztás)		Fémfeldolgozásból származó por		Festékporkor		Fémfeldolgozás során keletkező vágófoliadék	
IVR-L 40 IVR-L 65 IVR-L 100/24-2 IVR-L 120	IVR-L 100/30 IVR-B	IVR 35 IVM 60/36-3	IVM 60/30 IVS 100		IVC 60 Z22 IVM 60/30 M Z22 IVS 100 Z22	IVR-L 40 IVR-L 65 IVR-L 100 IVR-L 120	IVR-L 100/30
Kohászat és fémegmunkálás							
Salak				Gyúlékony fémpor, pl. vas			
IVR-L 40 IVR-L 65 IVR-L 100/24-2 IVR-L 120	IVR-L 100/30 IVR-B				IVS 100 Z22		
Szén- és ásványolaj-feldolgozás							
Széndarabok				Szén (több napi)			
IVR-L 40 IVR-L 65 IVR-L 100/24-2 IVR-L 120	IVR-L 100/30 IVR-B IVS 100				IVS 100 Z22		
Üveg- és kövfeldolgozás							
Üvegtörmelék, kavics, tört kő		Gipsz, cement, beton, üvegporkor				Cementpép	
IVC 60/24-2 Ap IVR-L 40 IVR-L 65 IVR-L 100/24-2 IVR-L 120	IVC 60/30 Ap IVR-L 100/30 IVR-B IVS 100	IVC Tact ² IVR 35	IVC 60/30 Tact ² IVM 60/30 IVS 100			IVR-L 65 IVR-L 100 Tc IVR-L 120 Tc	IVR-L 100/30
Papírgyártás / Nyomatottmédia-gyártás							
Kartoncsomagolás		Cellulózrostok		Papírporkor		Folyékony színező, nyomtatófesték	
IVC 60/24-2 Ap	IVC 60/12-1 IVC 60/30 Ap IVS 100	IVC 60/24-2 Tact ² IVM 60/36-3	IVC 60/12-1 Tact IVC 60/30 Tact ² IVM 60/30 IVS 100		IVC 60/30 Ap M Z22 IVM 60/30 M Z22 IVS 100 Z22	IVC 60/24-2 IVL 50/24-2 IVR-L 100 IVR-L 120	IVC 60/30 IVR-L 100/30
Élelmiszeripar							
Élelmiszertörmelék a termelősorán, pl. keksz-törmelék, csokoládé		A termelési folyamat során, pl. őrlött kávé		Liszt, cukor, kávé, ételporkor		Étőlaj, italok	
IVC 60/24-2 Ap	IVC 60/12-1 IVC 60/30 Ap IVS 100	IVM 60/36-3	IVM 60/30 IVS 100		IVC 60 Z22 IVM 60/30 M Z22 IVS 100 Z22	IVC 60/24-2 IVL 50/24-2 IVR-L 100 Me IVR-L 120 Me	IVC 60/30
Keményítő és dohánygyártás							
		Dohányporkor		Keményítő			
		IVC 60/24-2 Tact ²	IVC 60/12-1 Tact IVC 60/30 Tact ² IVS 100		IVC 60 Z22 IVM 60/30 M Z22 IVS 100 Z22		
Gumi- és műanyaggyártás							
Plastic granulate, plastic casting residues		Műanyagporkor				Víz	
IVC 60/24-2 Ap	IVC 60/12-1 IVC 60/30 Ap IVS 100	IVC 60/24-2 Tact ² IVR 35 IVM 60/36-3	IVC 60/12-1 IVC 60/30 IVM 60/30 IVS 100			IVC 60/24-2 IVL 50/24-2 IVR-L 100 Me IVR-L 120 Me	IVC 60/30
Fafeldolgozás / Bútorgyártás							
Durva és apró faforgácsok				Fűrészporkor			
IVC 60/24-2 Ap	IVC 60/30 Ap IVS 100	IVC 60/24-2 Tact ² M			IVC 60 Z22 IVM 60/30 M Z22 IVS 100 Z22		
Vegyipar							
Granulátum		Műanyagporkor		Műtrágyák, színezett por		Mosószer, ártalmas folyadékok	
IVC 60/24-2 Ap	IVC 60/12-1 IVC 60/30 Ap IVS 100	IVC 60/24-2 Tact ² IVM 60/36-3	IVC 60/12-1 IVC 60/30 IVS 100		IVC 60 Z22 IVM 60/30 M Z22 IVS 100 Z22	IVR-L 100 Me IVR-L 120 Me	IVR-L 100/30
Gyógyszeripar							
Tabletták		A gyártási folyamat, pl. tabletták nyomása során		Gyógyszerek, pl. vitaminok, ösztrogén, savak			
	IVS 100	IVC 60/24-2 Tact ² M IVM 60/36-3	IVM 60/30 IVS 100		IVC 60 Z22 IVM 60/30 M Z22 IVS 100 Z22		

Méretek, teljesítménysztyá: 1. légsebesség-táblázat: alkalmazások áttekintése

		Légsebesség [m/s]			Légsebesség [m/s]
A minimálisan szükséges légsebességek táblázata:					
Fa	Faforgács, kis darabokkal	25-30	Ásványok	Durva, száraz homok kavics nélkül	21-25
	Fűrészpor, nedves	22-24		Öntődei homok	35-45
	Durva faforgács darabok nélkül	18-22*		Cementpor	25-30
	Faforgács	18-20*		Max. 5 cm-es kavics	60-65
	Kis fadarabok és gyalult darabok	16-18*		Homok $\phi < 2$ cm / ϕ 2-3 cm	21-26 / 50-60
	Nagyon finom fűrészpor	12-14*		Ultrafinom száraz homok és por	12-14

A minimálisan szükséges légsebességek táblázata:

		Légsebesség [m/s]			Légsebesség [m/s]
Papír, műanyag	Műanyag-granulátum	20-23	Fém	Durva fémpor	20-25
	Műanyagpor	20-25		Fémpor	20-22
	Papírdarabok	15-22*		Finom fémpor	18-20*
	Gumipor	18-20*		Forgács (száraz)	25-27
	Szélcsík-beszívás	16-18*		Forgács (nedves)	27-32
	Csiszolópor, bőr	15-16*		Fémfüst (hegesztés)	14-16
	Festékfelhő-permetező fülke	14-16*		Acélgolyók	45-55
	Rövidebb textilszálak	12-16*		Olaj (alacsony viszkozitás), hűtőzsír	25-30
	Expandált polisztirol	8-10*		Olaj (magas viszkozitás), pép	30-40

A minimálisan szükséges légsebességek táblázata:

		Légsebesség [m/s]			Légsebesség [m³/óra]
Élelmiszer	Dohányporok	15-16*	Max. beszívási teljesítmény a tömlő átmérőjétől függően	DN 42	kb. 90 m³/óra
	Mag- és takarmánypor	14-16*		DN 51/52	kb. 140 m³/óra
	Liszt	12-14*		DN 61	kb. 200 m³/óra
	Élelmiszermaradványok, pl. tészta	30+		DN 72	kb. 270 m³/óra

* A biztonsági porszívókat és Ex-porszívókat csak minimálisan 20 m/mp sebességen szabad működtetni. Ha a minimális sebesség nincs meg, ezt egy jelzőlámpa jelzi.

Méretek, teljesítménysztyá: 2. légsebesség-táblázat

Mehajtási teljesítmény			Szívócső átmérője			
IVR meghajtófejek			ID [Ø mm]	40	50	70
AC	Max. levegőát-folyás [m³/óra]	Max. Vákuum [kPa]	Felület [cm²]			
1.2 kW	215	23	Légsebesség [m/s]	46.4	29.7	15.1
2.0 kW	360	22		79.6	50.9	26.0
2.4 kW	532	23		117.6	75.2	38.4
3-fázisú áram						
1.5 kW	210	20		46.4	29.7	15.2
3.0 kW	315	26		70.7	45.3	23.1
4.0 kW	495	14		114.9	73.6	37.5
IVC/IVM meghajtófejek						
AC	Max. levegőát-folyás [m³/óra]	Max. Vákuum [kPa]		40	50	70
1.2 kW (Ec)	225	24		49.0	31.8	-
2.4 kW	532	25	117.6	75.2	-	
3.6 kW	605	20.8	133.7	85.6	43.7	
3-fázisú áram						
3.0 kW	244	28	53.9	34.5	17.6	
IVS meghajtófejek						
3-fázisú áram						
4.0 kW	500	18	110.5	70.6	36.0	
5.5 kW	500	25	110.5	70.6	36.0	
7.5 kW	536	33	118.5	75.8	38.7	

Példa

Példa az alkalmazásra:

Egy vevő szeretne ipari porszívót vásárolni fémforgácsok porszívózására.

1. lépés:

Ellenőrizze az 1. táblázatot a minimálisan szükséges légsebességhez: a (száraz) fémforgácsokhoz 25-27 m/mp sebesség szükséges

2. lépés:

A 2. táblázat mutatja a meghajtó teljesítményétől és a tömlőcső átmérőjétől függően a felszívási folyamat által létrehozott légsebességet.

Például a DN 40 szívótömlővel egy IVR meghajtófej 1.2 kW teljesítménnyel 46.4 m/mp-es sebességet hoz létre. -> A méret megfelelő.

Ha egy DN 70 szívótömlőt és 1.2 kW-os meghajtófejet választunk, a légsebesség 15.1 m/mp lesz. -> A méret nem megfelelő.

FIGYELEM:

▶ Az értékek max. 10 m hosszú szívótömlőre vonatkoznak. Ezen kívül figyelembe kell venni a nyomásvesztésüket is a szívótömlőben.

▶ A biztonsági porszívók esetében a légsebesség soha nem lehet kisebb, mint 20 m/másodperc.

SZUPERKATEGÓRIA



Kiemelkedő erő, tartós használat.

Az új Kärcher Super class IVS 100 ipari porszívók erős, masszív és rendkívül megbízható készülékek. A mintegy 20,000 órás élettartamú motorral, amely napi 8 órai használatnak felel meg 2500 napon át, igazi igáslovat kapunk a kezünkbe. A nagyobb csillag-szűrő optimális szívóerőt biztosít.



1 Opcionális távirányítás

- Opcionális rádiós távvezérlés a készülékhez max. 30 méterről.
- Kényelmes, időtakarékos használat a készülék előre mozgásával.
- Optimális térkihasználás: a porszívó a nem használt vagy biztonsági területeken tárolható.



2 Energiatakarékos lágyindítás

- Az alacsony feszültségen történő indítás megakadályozza a feszültségcsúcsokat.
- Az alacsony feszültségcsúcsok költségmegtakarítást eredményeznek.
- Csak alacsony készülékbiztosíték-védelem szükséges (max 5.5 A, 16 A, biztosítékvédelem elegendő).



3 Könnyen kezelhető készülék

- A tömlőakasztó és tartozéktároló biztosítja a szerszámokhoz való gyors hozzáférést és a rendezett tárolást.
- Kábelakasztó a szívófejen a biztonságos kábeltárolásért.
- A kliprendszer segítségével bármely tömlőt könnyedén fel lehet akasztani a készülékre.



4 A szűrőtisztító rendszer vízszintes alkalmazása

- A fogantyú a kézi szűrőtisztításhoz az alkalmazáshoz kényelmes magasságban található, kényelmessé téve a munkát.
- Függetlenül a felhasználó által alkalmazott erőtől, fokozatváltó biztosítja az egyenletes tisztítási eredményt.
- A szűrő hosszabb élettartama a gyakoribb szűrőtisztítás és a szűrőgöz egyenletesen elosztott erőátvitel révén.

MŰSZAKI ADATOK ÉS FELSZERELTSÉG

		IVS 100/75 M	IVS 100/55 M	IVS 100/40 IVS 100/40 M
		<ul style="list-style-type: none"> ■ Antisztatikus felszereltség ■ Extra nagy szűrőfelület ■ Automatikus forgásirány-átkapcsolás 	<ul style="list-style-type: none"> ■ Antisztatikus felszereltség ■ Extra nagy szűrőfelület ■ Automatikus forgásirány-átkapcsolás 	<ul style="list-style-type: none"> ■ Antisztatikus felszereltség ■ Extra nagy szűrőfelület ■ Automatikus forgásirány-átkapcsolás
Műszaki adatok				
Tápfeszültség	Ph / V / Hz	3 / 400 / 50	3 / 400 / 50	3 / 400 / 50
Felvett teljesítmény üzem közben	kW	7.5	5.5	4
Légmennyiség	l/mp / m ³ /óra	149 / 536	139 / 500	139 / 500
Vákuum	mbar / kPa	360 / 36	250 / 25	150 / 15
Tartálméret	l	100	100	100
Szűrőfelület	m ²	2.2	2.2	2.2
Porosztály, főszűrő		M	M	M
Zajsztint	dB(A)	75	72	72
Kábelhossz	m	8	8	8
Névleges átmérő		DN 72	DN 72	DN 72
Tartozék névleges átmérője		DN 72 / DN 52	DN 72 / DN 52	DN 72 / DN 52
Tömeg	kg	188	155	140
Méreték (h × sz × m)	mm	1215 × 674 × 1509	1215 × 674 × 1509	1215 × 674 × 1509
Felszereltség				
Szállított tartály úrtartalma		100 l	100 l	100 l
Szűrőtisztítás		Kézi	Kézi	Kézi
Opcionális távirányítás		6.907-612.0	6.907-612.0	6.907-612.0
Cikkszám		1.573-820.0	1.573-720.0	1.573-620.0

		IVS 100/75 Lp	IVS 100/55 Lp	IVS 100/40 Lp
		<ul style="list-style-type: none"> ■ Longopac gyűjtőzsák ■ Extra nagy szűrőfelület ■ Automatikus forgásirány-átkapcsolás 	<ul style="list-style-type: none"> ■ Longopac gyűjtőzsák ■ Extra nagy szűrőfelület ■ Automatikus forgásirány-átkapcsolás 	<ul style="list-style-type: none"> ■ Longopac gyűjtőzsák ■ Extra nagy szűrőfelület ■ Automatikus forgásirány-átkapcsolás
Műszaki adatok				
Tápfeszültség	Ph / V / Hz	3 / 400 / 50	3 / 400 / 50	3 / 400 / 50
Felvett teljesítmény üzem közben	kW	7.5	5.5	4
Légmennyiség	l/mp / m ³ /óra	149 / 536	139 / 500	139 / 500
Vákuum	mbar / kPa	360 / 36	250 / 25	150 / 15
Tartálméret	l	100	100	100
Szűrőfelület	m ²	2.2	2.2	2.2
Porosztály, főszűrő		M	M	M
Zajsztint	dB(A)	75	72	72
Kábelhossz	m	8	8	8
Névleges átmérő		DN 72	DN 72	DN 72
Tartozék névleges átmérője		DN 72 / DN 52	DN 72 / DN 52	DN 72 / DN 52
Tömeg	kg	198	165	150
Méreték (h × sz × m)	mm	1215 × 674 × 1509	1215 × 674 × 1509	1215 × 674 × 1509
Felszereltség				
Szállított tartály úrtartalma		Longopac	Longopac	Longopac
Szűrőtisztítás		Kézi	Kézi	Kézi
Opcionális távirányítás		6.907-612.0	6.907-612.0	6.907-612.0
Cikkszám		1.573-821.0	1.573-721.0	1.573-621.0

SZUPERKATEGÓRIA



A szuperkompakt szuperkategória.

Nagy töltőkapacitása ellenére az IVR 100/40 Pf készülék kompakt felépítésű. Ebből a szempontból a helytakarékos készülék jelentős előnyben van versenytársaival szemben.

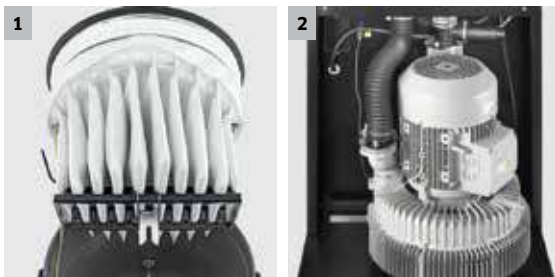

1 Magas minőségű mosható zsákszűrő

- Hosszabb élettartam, kevesebb karbantartás és alacsonyabb költség. Ideális ipari használatra.
- Páratlanul hatékony kézi szűrőtisztítás az összes zsákszűrőben jelen lévő rácsos megerősítésnek köszönhetően.

2 Kiemelkedő hatékonyságú IE2 motor a nagyobb szívóerőért

- Az összehasonlíthatóan magasabb teljesítményű IE2 motor 5%-kal nagyobb szívóerőt biztosít, mint a hagyományos motorok.

IVR 100/40 Pf

- A kompakt dizájnnak köszönhetően kisebb helyet igényel
- Kézi szűrőtisztítás
- Hangsökkentés

Műszaki adatok

Tápfeszültség	Ph / V / Hz	3 / 400 / 50
Felvett teljesítmény üzem közben	kW	4.7
Légmennyiség	l/mp / m ³ /óra	137.5 / 495
Vákuum	mbar / kPa	140 / 14
Tartálméret	l	100
Szűrőfelület	m ²	1.75
Porosztály, főszűrő		M
Zajszint	dB(A)	62
Kábelhossz	m	6
Névleges átmérő		DN 72
Tartozék névleges átmérője		DN 72 / DN 52
Tömeg	kg	167
Méretek (h × sz × m)	mm	910 × 760 × 2270

Felszereltség

Szállított tartály	Igen
Tartály nedves porszívózáshoz	-
Tartály száraz porszívózáshoz	-
Longopac gyűjtőzsák	-
Szűrőtisztítás	Kézi
Cikkszám	9.986-069.0

KÖZÉPKATEGÓRIA

Teljesítménye, üzemeltetési ideje – kitűnő



A képen látható készülék eltérhet az eredetitől.



1 A készülék felhasználóbarát kezelhetősége

- A tömlőtartó kampó és a tartozékfogadó a szerszámok könnyű elérhetőségét és rendezett tárolhatóságát biztosítja.
- Beépített kábeltartó kampó a kábel biztonságos tárolásához.

2 Manuális szűrőlerázás az alacsony üzemeltetési költségek érdekében

- A manuális szűrőlerázás meghosszabbítja a tartós szűrő élettartamát és ezáltal csökkenti a karbantartásra fordított kiadásokat.
- A felhasználó erőfeszítésétől függetlenül egy hajtómű gondoskodik az állandó tisztítási eredményről.

IVM 60/30

IVM 60/36 -3

- Antisztatikus felszereltség
- Extra nagy felületű szűrő
- Stabil kerekek és irányítógörgők

- Antisztatikus felszereltség
- Extra nagy felületű szűrő
- Stabil kerekek és irányítógörgők

Műszaki adatok

	Ph / V / Hz	3 / 400 / 50	1 / 220-240 / 50-60
Áramnem	Ph / V / Hz	3 / 400 / 50	1 / 220-240 / 50-60
Üzem közben felvett teljesítmény	kW	3	3,6
Légmennyiség	l/mp / m ³ /óra	68 / 244,8	168 / 605
Vákuum	mbar / kPa	286 / 28,6	208 / 20,8
Tartályméret	l	60	60
Szűrőfelület	m ²	2,2	2,2
Porosztály, főszűrő		M	M
Zajsztint	dB(A)	77	79
Kábelhossz	m	7,5	10
Csatlakozó átmérője		ID 72	ID 72
Tartozék átmérője		ID 72 / ID 52 / ID 42	ID 72 / ID 52 / ID 72
Súly	kg	96	72
Méreték (h x sz x m)	mm	970 x 690 x 1630	970 x 690 x 1530

Felszereltség

Szállított tartály űrtartalma		60 l	60 l
Szűrőtisztítás		kézi	kézi
Távvezérlés, választható		-	-
Cikkszám		1.573-520.0	1.573-320.0

KÖZÉPKATEGÓRIA



Teljes erővel megállás nélkül

Tartós oldalcsatornás kompresszorának köszönhetően az erős IVR 40 és IVR 50 ipari porszívók kiemelkedően megbízhatóak, ezért ideálisak a hosszán tartó üzemeltetési időszakokra.

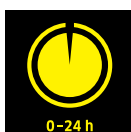

1 Ergonomikus tartálykezelés

- Az IVR 50 gyűjtőtartályán lévő tolókar biztosítja a felszívott hulladék praktikus eltávolítását a készülék függőleges állóhelyzetében.
- A nyomáskiegyenlítő tömlő és a downholder funkció biztosítja, hogy a felszívott hulladék közvetlenül a leeresztőzsákba kerüljön.

2 Ciklon előleválasztó rendszer

- Védi a szűrőt és növeli annak élettartamát. Ez költséget takarít meg és sokoldalú használatot biztosít

IVR 50/40 Pf

IVR 40/30 Pf

IVR 40/15 Pf

- Ciklon előleválasztó rendszer
- Zajcsökkentő
- Ergonomikus tartálykezelés

- Ciklon előleválasztó rendszer
- Hangszigetelt
- Biztos tartozékátrolás

- Ciklon előleválasztó rendszer
- Hangszigetelt
- Biztos tartozékátrolás

Műszaki adatok

		IVR 50/40 Pf	IVR 40/30 Pf	IVR 40/15 Pf
Áram típusa	Ph / V / Hz	3 / 400 / 50	3 / 400 / 50	3 / 400 / 50
Felvett teljesítmény üzem közben	kW	4.7	3	1.5
Légmennyiség	l/mp / m ³ /óra	137.5 / 495	87.5 / 315	58 / 210
Vákuum	mbar / kPa	140 / 14	260 / 26	200 / 20
Tartályméret	l	50	40	40
Szűrőfelület	m ²	1.75	1.75	1.75
Porosztály, fűszűrő	M	M	M	M
Zajszint	dB(A)	62	60	56
Kábelhossz	m	6	6	6
Csatlakozó átmérője		DN 72	DN 72	DN 72
Tartozék átmérője		DN 72 / DN 52	DN 72 / DN 52	DN 52 / DN 42
Tömeg	kg	161	126	107
Méret (h x sz x m)	mm	850 x 760 x 1970	890 x 670 x 1560	890 x 670 x 1560

Felszereltség

	IVR 50/40 Pf	IVR 40/30 Pf	IVR 40/15 Pf
Szállított tartály	Igen	Igen	Igen
Tartály nedves porszívózáshoz	-	-	-
Tartály száraz porszívózáshoz	-	-	-
Longopac gyűjtőzsák	-	-	-
Szűrőtisztítás	Kézi	Kézi	Kézi
Cikkszám	9.986-068.0	9.986-067.0	9.986-066.0

KÖZÉPKATEGÓRIA



Az új IVR sorozat.

Az IVR ipari porszívókra a gyorsaság, masszív jelleg és tartósság jellemzi. Erős turbinák, intelligens zajcsökkentés kombinálva a kényelmes munkával és kiemelkedő teljesítménnyel.



1 Ipari célokra alkalmas masszív anyag és kivitel

- Ideális a fémfeldolgozó iparban való használatra.
- Az anyagvastagság 1.25 mm, és a nagyrészt hegesztett illesztések hosszú élettartamot biztosítanak még erősen koptató anyagok felszívásakor is.

2 Halk működés

- A kipufogódobok halk működést tesznek lehetővé nagy szívóerő mellett.

IVR 35/20-2 Pf Me

- A kompakt kivitel kis helyet igényel
- Ciklon előválasztó rendszer
- Nemesacél tartály

Műszaki adatok

Áram típusa	Ph / V / Hz	1 / 220-240 / 50-60
Felvett teljesítmény üzem közben	kW	2
Légmennyiség	l/mp / m ³ /óra	100 / 360
Vákuum	mbar / kPa	220 / 22
Tartályméret	l	35
Szűrőfelület	m ²	1.4
Porosztály, főszűrő		M
Zajszint	dB(A)	75
Kábelhossz	m	6
Csatlakozó átmérője		DN 52
Tartozék átmérője		DN 52 / DN 42
Tömeg	kg	58
Méretetek (h x sz x m)	mm	740 x 580 x 1105

Felszereltség

Szállított tartály	Igen
Tartály nedves porszívózáshoz	-
Tartály száraz porszívózáshoz	-
Longopac gyűjtőzsák	-
Szűrőtisztítás	Kézi
Cikkszám	9.986-065.0

KOMPAKT KATEGÓRIA



Háromfázisú váltóárammal tartós alkalmazáshoz

A kevés karbantartást igénylő, háromfázisú váltóáramú motorral az IVC 60/30 változat alkalmas nagy terheléshez több műszakos üzemben. Megbízható folyadék-lekapcsolással és hatékony Tact² technológiával. Itt megtalálhatja a megfelelő porszívót a száraz és nedves tisztítási feladatokhoz.

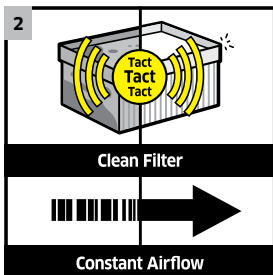

1 Kopásmentes oldalcsonnás kompresszor

- Az oldalcsonnás kompresszor erős szívásteljesítménnyel legalább 20,000 óra hosszúságú élettartamot biztosít. Ezek a készülékek ezért alkalmasak a több műszakos üzemeltetésre.

2 Tact² automatikus szűrőtisztítás

- Mindkét szűrő célzott, erőteljes léglöketekkel önmagát tisztítja. A folyamat teljesen automatikusan megy végbe, a szívóerő állandóan magas marad, és a munka megszakítás nélkül folytatható.
- A szűrő kialakítása lehetővé teszi a folyamatos használatot magas szívóerő mellett.

IVC 60/30 Tact²

IVC 60/30 Ap

- Antisztatikus felszereltség
- Folyadék-lekapcsolás
- Beépített ciklon előválasztáshoz

- Antisztatikus felszereltség
- Kézi szűrőtisztítás
- Beépített ciklon előválasztáshoz

Műszaki adatok

Áram típusa	Ph / V / Hz	3 / 400 / 50	3 / 400 / 50
Felvett teljesítmény üzem közben	kW	3	3
Légmennyiség	l/mp / m ³ /óra	68 / 244.8	68 / 244.8
Vákuum	mbar / kPa	286 / 28.6	286 / 28.6
Tartályméret	l	60	60
Szűrőfelület	m ²	1.9	1.9
Porosztály, fűszűrő		M	M
Zajszint	dB(A)	77	77
Kábelhossz	m	7.5	5
Csatlakozó átmérője		DN 72	DN 72
Tartozék átmérője		DN 52 / DN 42	DN 72 / DN 52 / DN 42
Tömeg	kg	95	95
Méreték (h × sz × m)	mm	970 × 690 × 1240	970 × 690 × 1240

Felszereltség

Szállított tartály úrtartalma	60 l	60 l
Tartály nedves porszívózáshoz	-	-
Tartály száraz porszívózáshoz	-	-
Longopac gyűjtőzsák	2.013-050.0	2.013-050.0
Szűrőtisztítás	Automata	Kézi
Cikkszám	1.576-101.0	1.576-107.0

KOMPAKT KATEGÓRIA



Erőteljes, két motorral felszerelt porszívók.

2 erőteljes motorral rendelkező, induló gépek. Az alap és standard változatok egyszerűen mozgatható és stabil leereszthető alvázsal, valamint nemesacél szívótartállyal vannak felszerelve. Az elektronikus motorszabályozás gondoskodik a minimális bekapcsolási áramról.

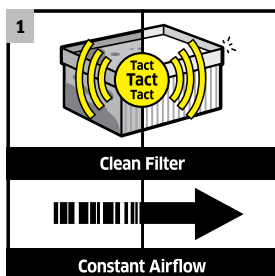

1 Tact² automatikus szűrőtisztítás

- A szűrő célzott, automatikus léglöketekkel önmagát tisztítja. A folyamat teljesen automatikusan megy végbe, a szívóerő állandóan magas marad. További előnyei: csekély karbantartási költség, hosszú élettartamú szűrő.
- A szűrő felépítése lehetővé teszi a szünetmentes munkát, állandóan magas szívóerő mellett.

2 2 befűvómotor

- Erőteljes tisztítási teljesítmény 2 befűvóval. A motorok elektronikus szabályzásúak, így elkerülhető a magas bekapcsolási áram.

IVC 60/24-2 Tact²

IVC 60/24-2 Ap

IVC 60/24-2 Tact² M

- Antisztatikus felszereltség
- Folyadékkepcapcsolás
- Beépített ciklon előleválasztás

- Antisztatikus felszereltség
- Kézi szűrőtisztítás
- Beépített ciklon előleválasztás

- Antisztatikus felszereltség
- Tanúsítvánnyal M porosztályhoz
- Beépített ciklon előleválasztás

Műszaki adatok

	Ph / V / Hz	1 / 220-240 / 50-60	1 / 220-240 / 50-60	1 / 220-240 / 50-60
Áram típusa	Ph / V / Hz	1 / 220-240 / 50-60	1 / 220-240 / 50-60	1 / 220-240 / 50-60
Felvett teljesítmény üzem közben	kW	2.4	2.4	2.4
Légmennyiség	l/mp / m³/óra	148 / 532	148 / 532	148 / 532
Vákuum	mbar / kPa	254 / 25.4	254 / 25.4	254 / 25.4
Tartálméret	l	60	60	60
Szűrőfelület	m²	0.95	0.95	0.95
Porosztály, főszűrő		M	M	M
Zajszint	dB(A)	73	73	73
Kábelhossz	m	10	8	8
Csatlakozó átmérője		DN 72	DN 72	DN 72
Tartozék átmérője		DN 52 / DN 42	DN 72 / DN 52 / DN 42	DN 52 / DN 42
Tömeg	kg	60	60	60
Méreték (h x sz x m)	mm	970 x 690 x 995	970 x 690 x 995	970 x 690 x 995

Felszereltség

Szállított tartály		60 l	60 l	60 l
Tartály nedves porszívózáshoz		-	-	-
Tartály száraz porszívózáshoz		-	-	-
Longopac gyűjtőzsák		2.013-050.0	2.013-050.0	-
Szűrőtisztítás		Teljesen automatikus	Félaautomatikus	Teljesen automatikus
Cikkszám		1.576-100.0	1.576-104.0	1.576-105.0

KOMPAKT KATEGÓRIA



Takarítson meg időt és pénzt a Longopac rendszerrel.

Az IVC 60/24-2 és IVC 60/30 alapmodelljeink standard felszereltségként tartalmazzák a Longopac gyűjtőzsákot. A hagyományos leeresztőzsákokhoz képest ezzel jelentős idő és költség takarítható meg.



2-3 h



0-24 h



1

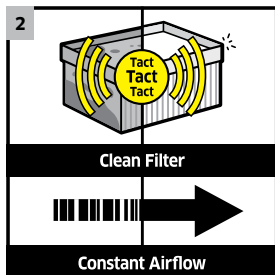

2

1 Longopac gyűjtőzsák

- A 22 m hosszú, könnyen illeszthető gyűjtőzsák időt takarít meg a gyűjtőzsákok eltávolításakor.
- Sokkal gazdaságosabb, mint a hagyományos gyűjtőzsákok.

2 Tact² automatikus szűrőtisztítás

- Mindkét szűrő célzott, erőteljes léglöketekkel saját magát tisztítja. A folyamat teljesen automatikusan megy végbe, a szívóerő állandóan magas marad, és a munka megszakítás nélkül folytatható.
- A szűrő kialakítása lehetővé teszi a folyamatos munkavégzést magas szívóerő mellett.

IVC 60/30 Tact² Lp

IVC 60/24-2 Tact² Lp

- Longopac gyűjtőzsák
- Antisztatikus felszereltség
- Beépített ciklon előleválasztó

- Longopac gyűjtőzsák
- Antisztatikus felszereltség
- Beépített ciklon előleválasztó

Műszaki adatok

		IVC 60/30 Tact² Lp	IVC 60/24-2 Tact² Lp
Tápfeszültség	Ph / V / Hz	3 / 400 / 50	1 / 220-240 / 50-60
Felvett teljesítmény üzem közben	kW	3	2.4
Légmennyiség	l/mp / m³/óra	68 / 244.8	148 / 532
Vákuum	mbar / kPa	286 / 28.6	254 / 25.4
Tartályméret	l	60	60
Szűrőfelület	m²	1.9	0.95
Porosztály, főszűrő		M	M
Zajszint	dB(A)	77	73
Kábelhossz	m	7.5	10
Névleges átmérő		DN 72	DN 72
Tartozék névleges átmérője		DN 52 / DN 42	DN 52 / DN 42
Tömeg	kg	95	60
Méret (h x sz x m)	mm	970 x 690 x 1240	970 x 690 x 995

Felszereltség

	IVC 60/30 Tact² Lp	IVC 60/24-2 Tact² Lp
Szállított tartály	-	-
Tartály nedves porszívózáshoz	-	-
Tartály száraz porszívózáshoz	-	-
Longopac gyűjtőzsák	Standard	Standard
Szűrők	Harmonikasűrő	Harmonikasűrő
Cikkszám	1.576-115.0	1.576-114.0

KOMPAKT KATEGÓRIA

Folyamatos munkavégzés



Az IVC 60/12-1 porszívó az elektronikusan vezérelt meghajtásnak és a kompakt dizájnnak köszönhetően tökéletes megoldás a telepített folyamatos munkavégzéshez. A kefe nélküli Ec motor kiemelkedő teljesítményt nyújt, alacsony áramfogyasztás és hosszú élettartam mellett.

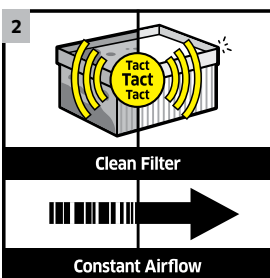
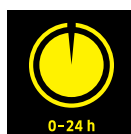

1 Folyamatos működésre tervezve

- A kefe nélküli Ec motorok kopásállóak, és minimális élettartamuk 5000 óra, ami ideálissá teszi őket a három műszakos használatra.

2 Tact rendszer (Tact Automatikus Szűrőtisztítási Rendszer)

- Mindkét szűrő célzott, automatikus léglöketekkel önmagát tisztítja, állandó szívóerőt fenntartva.

IVC 60/12-1 Tact Ec

- Antisztatikus felszereltség
- Folyadékkepcsolás
- Beépített ciklon előválasztó rendszer

Műszaki adatok

Tápfeszültség	Ph / V / Hz	1 / 220-240 / 50-60
Felvett teljesítmény üzem közben	kW	1.2
Légmennyiség	l/mp / m ³ /óra	62.5 / 225
Vákuum	mbar / kPa	244 / 24.4
Tartályméret	l	60
Szűrőfelület	m ²	0.95
Porostály, főszűrő		M
Zajszint	dB(A)	74
Kábelhossz	m	10
Névleges átmérő		DN 72
Tartozék névleges átmérője		DN 52 / DN 42
Tömeg	kg	59
Méret (h x sz x m)	mm	970 x 690 x 995

Felszereltség

Szállított tartály őr tartalma	60 l
Tartály nedves porszívózáshoz	-
Tartály száraz porszívózáshoz	-
Longopac gyűjtőzsák	2.013-050.0
Szűrőtisztítás	Teljesen automatikus
Cikkszám	1.576-102.0

TANÚSÍTOTT BIZTONSÁG POTENCIÁLISAN ROBBANÉKONY KÖRNYEZETBEN

A potenciálisan robbanékony környezetben történő munkavégzés kívánja a legmagasabb szintű minőséget a készülékektől. Európában ezt a 2014/34 EU direktíva és az ehhez kapcsolódó országspecifikus standardok szabályozzák, mint a DIN EN 60335-2-69. A TÜV Süd és IBExU által kibocsátott direktívának megfelelő tanúsítvánnyal ellátott Kärcher Ex-porszívók a legmagasabb biztonságot garantálják.

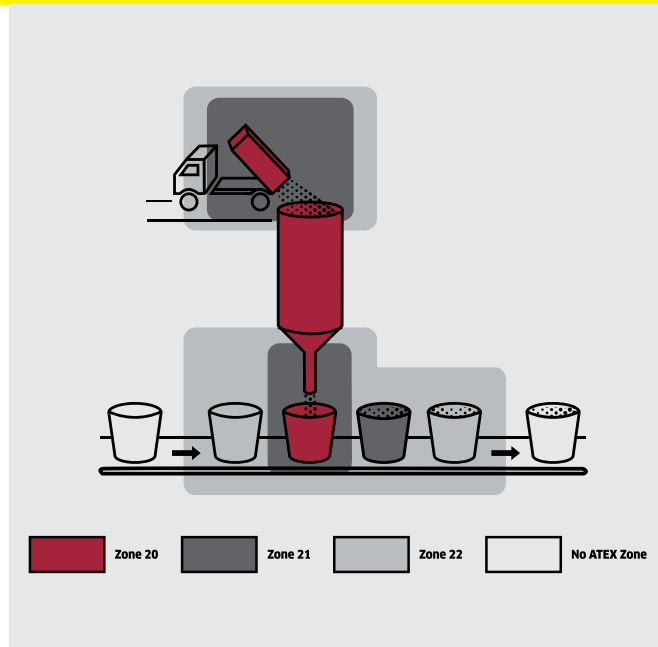

Zónák

A robbanás kockázata akkor a legnagyobb, ha veszélyes mennyiségű gyúlékony por vagy gázok keletkeznek és keverednek a levegővel, amelyet egy erre alkalmas gyújtóforrás begyűjthet. Ha a gyúlékony elegy létrejöttének körülményei a gyártási területen adottak, akkor 999/92/EK direktívának megfelelően az üzemeltetőt törvény kötelezi, hogy az érintett területet zónákra váltsa szét.

22-es zóna

Az összes Ex-porszívó tanúsítvánnyal rendelkezik, amely engedélyezi a 22-es zónában történő használatukat. Olyan területeken történő használatra lettek kifejlesztve, ahol a gyúlékony porok miatt ideiglenesen robbanékony a környezet. A gyújtóforrásokat el kell távolítani, vagy ahol ez nem megoldható, el kell őket zárni a környezettől.

A jellemző ipari Ex zónák

- Gyógyszergyártás és vegyipar.
- Élelmiszeripar.
- Fémfeldolgozási iparág.
- Papírgyártás.

Több példa is található az alkalmazások áttekintésénél a 290. oldalon.

Gyúlékony porok

A robbanékony elegyek létrejötte nagymértékben függ a levegőben szétosztott porszemcsék méretétől. A gyúlékony porokat általában veszélyesnek tekintjük, ha a porszemcsék mérete kisebb, mint 0,5 mm.

Példa a robbanékony porokra

Porszórt felületek, fém-, műanyag- és fafeldolgozásból származó forgácsok, liszt, tejpor, gyógyszerporok, mint például aszkorbinsav, karragén, ibuprofen és egyébek

EX PORSZÍVÓK



A képen látható készülék eltérhet az eredetitől.

Maximális biztonság. Maximális kényelem.

Ipari felhasználásra szánt közepkategóriánk Ex porszívói biztonságos munkavégzést képviselnek robbanásveszélyes területen, és egyúttal a kezelés nagyfokú kényelmével győzik meg felhasználójukat. A munkavégzés hosszú tartamairól a tartós üzemeltetésre alkalmas oldalcsatornás kompresszor és az extra nagy felületű szűrő gondoskodik.



1 A 94/9/EK (ATEX) irányelv szerint hitelesítve

- Robbanásbiztos ipari porszívó a 94/9/EK (ATEX) irányelv szerint a 22-es zónára és az M porszívó osztályra hitelesítve.
- Egészségre ártalmatlan anyagok, például robbanékony porok megbízható felszívása.

2 A készülék felhasználóbarát kezelhetősége

- A tömlőtartó kampó és a tartozékfogadó a szerszámok könnyű elérhetőségét és rendezett tárolhatóságát biztosítja.
- Beépített kábeltartó kampó a kábel biztonságos tárolásához.

IVM 60/30 M Z22

- 94/9/EK szerint hitelesítve
- Manuális szűrőtisztítás
- Antisztatikus felszereltség

Műszaki adatok

Tápfeszültség	Ph / V / Hz	3 / 400 / 50
Felvett teljesítmény üzem közben		-
Légmennyiség	l/mp / m ³ /óra	68 / 244
Vákuum	mbar / kPa	286 / 28.6
Tartályméret	l	60
Szűrőfelület	m ²	2.2
Porosztály, főszűrő		M
Zajsztint	dB(A)	77
Kábelhossz	m	7.5
Névleges átmérő		ID 72
Tartozék névleges átmérője		ID 42
Tömeg	kg	96
Méreték (h × sz × m)	mm	970 × 690 × 1630

Felszereltség

Tartály a szállított csomagban		60 l
Tartály száraz porszíváshoz		-
Porosztály		M
Felépítés módja		-
Szűrőtisztítás		kézi
Cikkszám		1.573-521.0

EX PORSZÍVÓK



A kompromisszummentes biztonság: a superkategória.

A legmagasabb szintű biztonság kiemelkedő szívóerővel és hosszú élettartamú szűrővel: új robbanásbiztos porszívóink minden szintű igényt kielégítenek. A nagy csillagszűrő folyamatos védelmet biztosít a robbanásveszélyes hulladék ellen, még nagyobb mennyiségek esetén is.

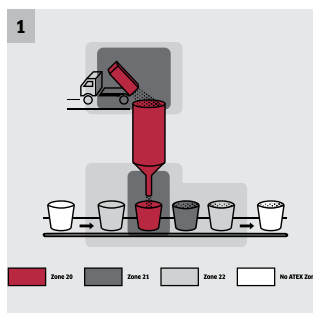

1 Energiatakarékos lágyindítás

- A legmodernebb technológiával felszerelt IVS-Ex-porszívók maximális biztonságot nyújtanak.
- Egészségre ártalmatlan anyagok, például robbanékony porok megbízható felszívása.

2 Energiatakarékos lágyindítás

- Az alacsony feszültségen történő indítás megakadályozza az feszültségcsúszásokat.
- Az alacsony energiaszintek költséget takarítanak meg.
- Alacsony biztosítékvédelem is elegendő (max. 5,5 A, 16 A, biztosítékvédelem is elég).



3 Felhasználóbarát tartályűrités

- Egyszerű és időtakarékos tartályeltávolítás közvetlenül a karon.
- A praktikus tartálykar segítségével a készülék a tartályűrités helyére húzható.
- A nagy ipari görgők maximális mobilitást biztosítanak még egyenetlen talajon és nagy terhelés alatt is.



4 A szűrőtisztítás vízszintes kezelése

- A manuális szűrőtisztítás markolata kellemes kezelési magasságban helyezkedik el és kényelmes munkavégzést tesz lehetővé.
- A felhasználó erőfelfejtésétől függetlenül egy hajtómű gondoskodik az állandó tisztítási eredményről.
- A szűrő hosszabb élettartama a gyakoribb szűrőtisztítással és a szűrőre gyakorolt adagolt erőátvitellel biztosítható.

MŰSZAKI ADATOK ÉS FELSZERELTSÉG

IVS 100/75 M Z22

IVS 100/55 M Z22

- DIN EN 60335269:2010 szerint hitelesítve
- Extra nagy felületű szűrő
- Manuális szűrőtisztítás

- DIN EN 60335269:2010 szerint hitelesítve
- Extra nagy felületű szűrő
- Manuális szűrőtisztítás

Műszaki adatok

Áramnem	Ph / V / Hz	3 / 400 / 50	3 / 400 / 50
Üzem közben felvett teljesítmény	kW	7,5	5,5
Légmennyiség	l/mp / m ³ /óra	149 / 536	139 / 500
Vákuum	mbar / kPa	360 / 36	250 / 25
Tartályméret	l	100	100
Szűrőfelület	m ²	2,2	2,2
Porosztály, főszűrő		M	M
Zajsztint	dB(A)	73	77
Kábelhossz	m	8	8
Csatlakozó átmérője		ID 72	ID 72
Tartozék átmérője		ID 72 / ID 52	ID 72 / ID 52
Súly	kg	160	145
Méreték (h × sz × m)	mm	1215 × 686 × 1509	1215 × 686 × 1509

Felszereltség

Szállított tartály úrtartalma		100 l	100 l
Tartály száraz felhasználáshoz		-	-
Porosztály		M	M
Felépítés módja		Z22	Z22
Szűrő tisztítás		kézi	kézi
Cikkszám		9.987-900.0	9.987-899.0

EX PORSZÍVÓK



Tisztítók a 22-es zónában

Az ATEX tanúsítvánnyal ellátott, kompakt kategóriájú ipari porszívók a 22-es zónában jóváhagyott készülékek. Az innovatív motortechnikának köszönhetően a készülékek ideálisak tartós használatra.

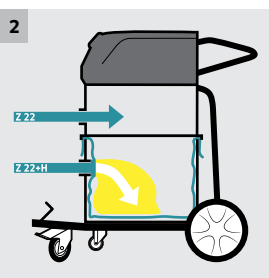
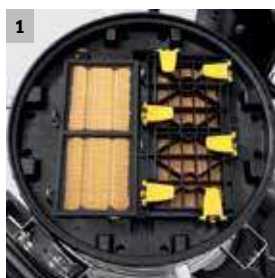

1 Kompakt harmonikaszűrővel

- Kompakt harmonikaszűrő óriási szűrőfelülettel.

2 A kétszakaszos szűrőkoncepció lehetővé teszi a porszívózást az ATEX 22-es zónában a H-porosztályra hitelesített szűrővel vagy anélkül

- Egészségvédő H-porosztályú szűrő az egészségre ártalmas porok alsó szívócsövön keresztül történő felszívásánál.
- Ha a H-porosztály fölösleges a 22-es zónában, a felső szívócsövet nem szükséges használni.

IVC 60/30 Ap M Z22

IVC 60/12-1 Ec H Z22

- A 94/9/EK szerint hitelesített
- Kézi szűrőtisztítás
- Antisztatikus felszereltség

- A DIN EN 60335-2-69:2010 szerint hitelesített
- Pormentes/ alacsony porral járó ürités
- Antisztatikus felszereltség

Műszaki adatok

	Ph / V / Hz	3 / 400 / 50	1 / 220-240 / 50-60
Tápfeszültség	Ph / V / Hz	3 / 400 / 50	1 / 220-240 / 50-60
Felvett teljesítmény üzem közben	kW	3	1.2
Légmennyiség	l/mp / m ³ /óra	68 / 244	62.5 / 225
Vákuum	mbar / kPa	286 / 28.6	244 / 24.4
Tartályméret	l	60	60
Szűrőfelület	m ²	1.9	0.95
Porosztály, főszűrő		M	H
Zajszint	dB(A)	77	76
Kábelhossz	m	8	10
Névleges átmérő		DN 72	DN 72
Tartozék névleges átmérője		DN 42	DN 42
Tömeg	kg	95	59
Méreték (h × sz × m)	mm	970 × 690 × 1240	970 × 690 × 995

Felszereltség

Tartály a szállított csomagban	60 l	60 l
Tartály száraz porszívóhoz	-	-
Porosztály	M	H
Felépítés módja	Z22	Z22
Szűrőtisztítás	Kézi	-
Cikkszám	1.576-106.0	1.576-103.0

BEÉPÍTETT EGYSÉGEK



Helytakarékos kompakt porszívó por és fémforgács felszívásához

Kompakt méretének és alacsony felépítésének köszönhetően mindig könnyen találhat helyet az IVR-B porszívók tárolására, akár a gyártócsarnok legkisebb sarkában is.



1 Az opcionális görgők növelik a mobilitást

- Az opcionálisan választható görgők mobil használatot tesznek lehetővé.

2 Nagy felületű patronszűrők

- Professzionális és tartós munkavégzéshez.

IVR-B 50/30

IVR-B 30/15 Me

- Alacsony felépítés
- Patronszűrő
- Hangszigetelés

- Alacsony felépítés
- Patronszűrő
- Nemesacél tartály

Műszaki adatok

	Ph / V / Hz	3 / 400 / 50	3 / 400 / 50
Tápfeszültség	Ph / V / Hz	3 / 400 / 50	3 / 400 / 50
Felvett teljesítmény üzem közben	kW	3	1.5
Légmennyiség	l/mp / m ³ /óra	87.5 / 315	58 / 210
Vákuum	mbar / kPa	260 / 26	200 / 20
Tartáyméret	l	50	30
Szűrőfelület	m ²	0.7	0.7
Porosztály, főszűrő		M	M
Zajszint	dB(A)	70	70
Kábelhossz	m	6	6
Névleges átmérő		DN 52	DN 52
Tartozék névleges átmérője		DN 52 / DN 42	DN 52 / DN 42
Tömeg	kg	79	52
Méretek (h × sz × m)	mm	850 × 550 × 610	700 × 400 × 677

Felszereltség

Tartály a szállított csomagban	Igen	Igen
Opcionális készülékalkatrészek	9.986-099.0	9.986-099.0
Cikkszám	9.986-073.0	9.986-072.0

FOLYADÉK- ÉS FORGÁCSFELSZÍVÓK



Tartós használatra készült.

Hűtőfolyadékokhoz, emulziókhöz, olajhoz vagy vízhez, forgáccsal vagy anélkül – az erős folyadék- és forgácsfelszívók számos meghajtótípussal ideálisak a nagy teljesítményű ipari felhasználásra.



0-24 h

HIGH EFFICIENCY
MOTOR

1



2



1 Nagy teherbírású oldalsatornás kompresszor

- Az oldalsatornás kompresszor nagy szívóerőt és tartós használatot biztosít. Ezért ezek a készülékek ideálisak a többműszakos használatra.

2 Telítettségi szintjelző

- Mindig aktuális adatok: a telítettség szintje mindig látható a porszívózás során.
- A készülék szükség szerint a telítettségű ürítőtömlőn keresztül üríthető.

IVR-L 100/30

- Kerekes alváz
- Kisebb tárolóhely a kompakt dizájnnak köszönhetően
- Hangszigetelt

Műszaki adatok

Tápfeszültség	Ph / V / Hz	3 / 400 / 50
Felvett teljesítmény üzem közben	kW	3
Légmennyiség	l/mp / m ³ /óra	89 / 320
Vákuum	mbar / kPa	260 / 26
Tartálméret	l	100
Szűrőfelület	m ²	0.45
Zajsztint	dB(A)	60
Kábelhossz	m	6
Névleges átmérő		DN 72
Tartozék névleges átmérője		DN 72 / DN 52
Tömeg	kg	136
Méreték (h × sz × m)	mm	850 × 760 × 1800

Felszereltség

Automatikus töltésszint-lekapcsolás

-

Cikkszám

9.986-064.0

FOLYADÉK- ÉS FORGÁCSFELSZÍVÓK



A nagy teherbírású specialisták.

Az IVR-L 120 porszívók 120 literes űrtartalmának köszönhetően csak hosszú időközönként kell üríteni a tartályt. Az olajnak ellenálló kivitelezés ideálissá teszi a készüléket az olaj eltávolítására.



1 Új meghajtófej a nagyobb biztonságért, kényelemért és erőért

- A meghajtófej kisebb súlya biztosítja mozgás közben a könnyebb kezelhetőséget, ürítést és karbantartást.
- Nagyobb munkabiztonság mozgás közben annak köszönhetően, hogy a vezeték a készülék tetején csatlakozik.

2 360°-os munkaterület-lefedettség

- A forgatható tömlőcsatlakozás a szívófejen biztosítja a tisztaságot a teljes munkaterületen. A gubancmentes szívótömlőért.

IVR-L 120/24-2 Tc Me Dp

IVR-L 120/24-2 Tc Me

IVR-L 120/24-2 Tc

- Billenthető alváz
- Nemesacél ház és tartály
- Dobszivattyú funkció

- Billenthető alváz
- Nemesacél ház és tartály
- Telítettséjelző

- Billenthető alváz
- Telítettséjelző

Műszaki adatok

		IVR-L 120/24-2 Tc Me Dp	IVR-L 120/24-2 Tc Me	IVR-L 120/24-2 Tc
Tápfeszültség	Ph / V / Hz	1 / 220-240 / 50-60	1 / 220-240 / 50-60	1 / 220-240 / 50-60
Felvett teljesítmény üzem közben	kW	2.4	2.4	2.4
Légmennyiség	l/mp / m ³ /óra	148 / 532	148 / 532	148 / 532
Vákuum	mbar / kPa	235 / 23	235 / 23	235 / 23
Tartálméret	l	120	120	120
Szűrőfelület	m ²	0.45	0.45	0.45
Zajszint	dB(A)	76	76	76
Kábelhossz	m	6	6	6
Névleges átmérő		DN 52	DN 52	DN 52
Tartozék névleges átmérője		DN 52 / DN 42	DN 52 / DN 42	DN 52 / DN 42
Tömeg	kg	-	-	-
Méret (h x sz x m)	mm	745 x 710 x 1420	745 x 710 x 1420	745 x 710 x 1420

Felszereltség

Automatikus töltésszint-lekapcsolás	-	-	-
Cikkszám	9.987-890.0	9.987-889.0	9.987-888.0

FOLYADÉK- ÉS FORGÁCSFELSZÍVÓK



Az ikermotorok erejével.

Nemesacél tartállyal, billenthető alvázal vagy dobszivattyú funkcióval: a kétmotoros IVR-L változatok kínálják a legnagyobb változatosságot és a megfelelő megoldást bármely alkalmazáshoz.



1 Új meghajtófej a nagyobb biztonságért, kényelemért és erőért

- A meghajtófej kisebb súlya biztosítja mozgás közben a könnyebb kezelést, ürítést és karbantartást.
- Nagyobb munkabiztonság mozgás közben annak köszönhetően, hogy a vezeték a készülék tetején csatlakozik.
- Beépített kiáramló levegőfedél, ami megakadályozza, hogy szennyező-dés kerüljön a motortérbe.

2 360°-os munkaterület lefedettség

- A forgatható tömlőcsatlakozás a szívófejen biztosítja a tisztaságot a teljes munkaterületen. A gubancmentes szívótömlőért.

3 Praktikus billenthető alváz

- Gyors és egyszerű tartályürítés: csak egy hátrafelé döntés, és már kész is!

4 Biztonságos tartozéktárolás

- Szívótömlőakasztó és külön tartozéktároló a tiszta, rendezett és a használatra készen álló készülékért.

MŰSZAKI ADATOK ÉS FELSZERELTSÉG

		IVR-L 100/24-2 Tc Me Dp	IVR-L 100/24-2 Tc Me	IVR-L 100/24-2 Tc
		<ul style="list-style-type: none"> ■ Billenthető alváz ■ Nemesacél ház és tartály ■ Dobszivattyú funkció 	<ul style="list-style-type: none"> ■ Billenthető alváz ■ Nemesacél ház és tartály ■ Telítettségjelző 	<ul style="list-style-type: none"> ■ Billenthető alváz ■ Telítettségjelző
Műszaki adatok				
Tápfeszültség	V / Hz	220-240 / 50-60	220-240 / 50-60	220-240 / 50-60
Felvett teljesítmény üzem közben	kW	2.4	2.4	2.4
Légmennyiség	l/mp / m ³ /óra	148 / 532	148 / 532	148 / 532
Vákuum	mbar / kPa	235 / 23	235 / 23	235 / 23
Tartálméret	l	100	100	100
Szűrőfelület	m ²	0.45	0.45	0.45
Zajsztint	dB(A)	76	76	76
Kábelhossz	m	6	6	6
Névleges átmérő		DN 52	DN 52	DN 52
Tartozék névleges átmérője		DN 52 / DN 42	DN 52 / DN 42	DN 52 / DN 42
Tömeg	kg	59	55	58
Méreték (h x sz x m)	mm	740 x 620 x 1180	740 x 620 x 1180	740 x 620 x 1180
Felszereltség				
Automatikus töltésszint-lekapcsolás		-	-	-
Cikkszám		9.987-887.0	9.987-886.0	9.987-885.0

		IVR-L 100/24-2 Me	IVR-L 100/24-2
		<ul style="list-style-type: none"> ■ Kisebb tárolóhely a kompakt felépítésnek köszönhetően ■ Nemesacél ház és tartály 	<ul style="list-style-type: none"> ■ Kisebb tárolóhely a kompakt felépítésnek köszönhetően ■ Telítettségjelző
Műszaki adatok			
Tápfeszültség	V / Hz	220-240 / 50-60	220-240 / 50-60
Felvett teljesítmény üzem közben	kW	2.4	2.4
Légmennyiség	l/mp / m ³ /óra	148 / 532	148 / 532
Vákuum	mbar / kPa	235 / 23	235 / 23
Tartálméret	l	100	100
Szűrőfelület	m ²	0.45	0.45
Zajsztint	dB(A)	76	76
Kábelhossz	m	6	6
Névleges átmérő		DN 52	DN 52
Tartozék névleges átmérője		DN 52 / DN 42	DN 52 / DN 42
Tömeg	kg	50	51
Méreték (h x sz x m)	mm	640 x 620 x 1060	640 x 620 x 1060
Felszereltség			
Automatikus töltésszint-lekapcsolás		-	-
Cikkszám		9.987-884.0	9.987-883.0

FOLYADÉK- ÉS FORGÁCSFELSZÍVÓK



Bemutatkozik az erőteljes folyadékfelszívás.

A fémfeldolgozó-iparban használható IVR-L készülékek kivételesen erősek és tartósak, és kiemelkedő eredményt biztosítanak a mindennapos nagy igénybevételt igénylő munkáknál.



1 Tartósság

- A kiváló minőségű anyagok és a megbízható hegesztéstechnika biztosítja a hosszú élettartamot.
- A készülékhez standard felszerelésként tartozik egy olajnak ellenálló elektromos kábel, amely megnöveli a készülék élettartamát.

2 Felszívás leállítása a lebegő gömbbel

- A készülékben található lebegő gömb leállítja a felszívást a készülék maximális telítettségi szintjének elérésekor.
- Vészhelyzet-leállítás funkció. Csak tiszta szűrővel indítható újra.

IVR-L 65/12-1 Tc

IVR-L 40/12-1

- Billenthető alváz
- Kisebb tárolóhely a kompakt kivitelnek köszönhetően
- Telítettségjelző

- Kisebb tárolóhely a kompakt felépítésnek köszönhetően
- Telítettségjelző

Műszaki adatok

Áram típusa	Ph / V / Hz	1 / 220-240 / 50-60	1 / 220-240 / 50-60
Felvett teljesítmény üzem közben	kW	1.2	1.2
Légmennyiség	l/mp / m ³ /óra	59 / 212.4	59 / 212.4
Vákuum	mbar / kPa	230 / 23	230 / 23
Tartálméret	l	65	40
Szűrőfelület	m ²	0.25	0.25
Zajszint	dB(A)	71	71
Kábelhossz	m	6	6
Csatlakozó átmérője		DN 52	DN 52
Tartozék átmérője		DN 42	DN 42
Tömeg	kg	43	36
Méreték (h × sz × m)	mm	742 × 500 × 1100	711 × 523 × 960

Felszereltség

Automatikus töltésszint-lekapcsolás	■	■
Cikkszám	9.986-055.0	9.986-054.0

FOLYADÉK- ÉS FORGÁCSFELSZÍVÓK



Megbízható porszívó légáram-megfordítással.

Az erős teljesítményű folyadékfelszívó készülék 2 bypass motorral van felszerelve. A légáram megfordításának köszönhetően a felszívott folyadékok a legrövidebb időn belül visszavezethetők.



1 A légáram kényelmes átkapcsolása

- A légáram egyszerűen átkapcsolható. Ezáltal a tartály kényelmesen kiüríthető.

2 Két elektronikusan szabályozott tangenciális befűvő

- A 2 befűvő gondoskodik a nagyfokú szívásteljesítményről. Ha a tartály tele van, akkor a készülék automatikusan lekapcsol.

IVL 50/24-2

- Kényelmes légáram-megfordítás
- Elektronikus motorszabályozás
- Nemesacél tartály

Műszaki adatok

Áram típusa	Ph / V / Hz	1 / 220-240 / 50-60
Felvett teljesítmény üzem közben	kW	2.4
Légmennyiség	l/mp / m ³ /óra	112 / 403
Vákuum	mbar / kPa	235 / 23.5
Tartálméret	l	50
Szűrőfelület	m ²	1
Zajszint	dB(A)	73
Kábelhossz	m	8
Csatlakozó átmérője		DN 51
Tartozék átmérője		DN 51
Tömeg	kg	110
Méretetek (h x sz x m)	mm	980 x 650 x 1250

Felszereltség

Automatikus töltésszint-lekapcsolás



Cikkszám

1.573-952.0

MINDEN, AMI KELL: MEGFELELŐ TARTOZÉK MINDEN IPARI TERÜLETRE

A tartozékok széles választéka úgyszólván végtelen használati lehetőségeket kínál. Még a tömlők átmérője és tulajdonságai is optimálisan a mindenkori felszívott anyaghoz igazodnak, és fáradtság nélkül meghosszabbíthatók. Minden tartozék elektromosan vezetőd.



Tartalomjegyzék: ipari porszívók tartozékai

Tartozékkészletek	316. oldal
Szívótömlők	318. oldal
Fúvókák	322. oldal
Könyök- és szívócsövek	326. oldal
Tartályok és előválasztók	328. oldal
Adapterek és alkatrészek	330. oldal
Szűrők és hulladékgyűjtő zsákok	332. oldal
Egyéb tartozékok	334. oldal







1 Névleges méretek megnevezése, ipari porszívók

Az ipari porszívók névleges méretének megnevezése megjelöli a tartozékgenerációt. Az 1-es generáció a DN 51 és 61 jelöléssel az IV és IVL porszívókhoz megfelelő. A 2-es generáció a DN 42, 52 és 72 jelöléssel az IVC és IVR porszívókhoz megfelelő. A két tartozékrendszer adapter segítségével kombinálható.

2 Tartozékok EX-porszívókhoz

Az ipari porszívók összes tartozéka elektromosan vezetőképes kivitelű. Az EX-porszívók tartozékai külön tanúsítvánnyal rendelkeznek, a porszívóval együtt. Ezeket a porszívókat csak a kimondottan a hozzájuk tanúsított tartozékokkal együtt szabad üzemeltetni.

Tömlőkonfekcionálás méteráruval

	Megnevezés	Mennyiség	ID 42	ID 52	ID 72
	Szívótömlő méteráruként a kívánt anyagból és hosszúságban	1			
és	 Szívócsatlakozó, DN 72 a kiválasztott tömlő-átmérőre, IVC készülék csatlakoztatásához	1	6.902-178.0	6.902-177.0	6.902-173.0
vagy	 Csatlakozó IVR-hez és hosszabbító tömlőhöz	1	6.902-170.0	6.902-168.0	6.902-173.0
és	 Elforgatható tartozéksatlakozó	1	6.902-172.0	6.902-169.0	6.902-175.0
és	 Tömlő rögzítő, 40-60 mm	2	6.902-167.0	6.902-167.0	6.902-176.0
és	 Tömlőbilincs, 40-60 mm	2	6.902-171.0	6.902-166.0	6.902-174.0



IV-TARTOZÉKKÉSZLETEK



A sokoldalú Kärcher ipari tartozékok kiváló minőségű anyagokból készülnek, megkönnyítik a munkát és biztonságot nyújtanak olyan éles szélű szennyeződéseknel is, mint a fémforgács.

		Cikkszám	Mennyiség	Átmérő	Leírás
Tartozékkészletek, IVC, IVS, IVR (3 fázisú)					
Szívókészlet száraz, finom porhoz, csavarkötéssel	1	2.869-106.0	6 -részes	ID 42	PVC szívótömlő 3 m DN 42 (6.907-292.0), könyök DN 42 (6.902-202.0), szívócső 750 mm DN 42 (6.902-182.0), padló tisztító fej 370 mm DN 42 (6.902-185.0), réstisztító fej, műanyag 13 mm DN 42 (6.902-195.0), szívóecset, kerek 45° DN 42 (6.902-193.0).
Szívókészlet szilárd anyagokat tartalmazó folyadékhoz, csavarkötéssel	2	2.869-107.0	6 -részes	ID 42	Poliuretán fém szívótömlő 3 m DN 42 (6.907-304.0), könyök DN 42 (6.902-202.0), szívócső 750 mm DN 42 (6.902-182.0), padló tisztító fej 370 mm DN 42 (6.902-185.0), rugalmas fej DN 42 (6.902-197.0), szívófej, gumi, kerek, DN 42 (6.902-200.0), fémforgácsgyűjtő (2.860-268.0).
Szívókészlet szilárd anyagokhoz / kevés folyadékhoz, csavarkötéssel	3	2.869-108.0	6 -részes	ID 52	Poliuretán fém szívótömlő 3 m DN 52 (6.907-306.0), könyök DN 52 (6.902-201.0), szívócső 850 mm DN 52 (6.902-181.0), padló tisztító fej 370 mm DN 52 (6.902-184.0), rugalmas fej DN 52 (6.902-196.0), alumínium felület tisztító fej 150 mm DN 52 (6.902-187.0).
Szívókészlet száraz/durva részecskékhez, csavarkötéssel	4	2.869-109.0	6 -részes	ID 52	Poliuretán szívótömlő 3 m DN 52 (6.907-300.0), könyök DN 52 (6.902-201.0), szívócső 850 mm DN 52 (6.902-181.0), padló tisztító fej 370 mm DN 52 (6.902-184.0), rugalmas fej DN 52 (6.902-196.0), alumínium felület tisztító fej, 150 mm DN 52 (6.902-187.0).
Szívókészlet robbanékony porokhoz	5	9.988-127.0	6 -részes	ID 42	PVC szívótömlő, 3 m, DN 42 (6.907-292.0), könyök, DN 42 (6.902-202.0), szívócső, 750 mm, DN 42 (6.902-182.0), padló tisztító fej Ex (6.902-213.0), réstisztító, műanyag, DN 42 (6.902-195), felület tisztító kefe, DN 42 (6.902-204).
Tartozékkészletek IVR (1 fázisú)					
Szívókészlet folyadékokhoz, csavarkötéssel	6	9.986-271.0	6 -részes	ID 42	Redukáló csőcsatlakozó DN 52-ről DN 42-re (6.902-179.0), poliuretán szívótömlő, 3 m, DN 42 (6.907-314.0), könyök DN 42 (6.902-202.0), szívócső, 750 mm, DN 42 (6.902-182.0), padló tisztító fej, 370 mm, DN 42 (6.902-185.0), meghosszabbított kerek fej, gumi, DN 42 (6.902-200.0).
Szívókészlet folyadékokhoz és fémforgácshoz, csavarkötéssel	7	9.986-280.0	6 -részes	ID 42	Redukáló csőcsatlakozó DN 52-ről DN 42-re (6.902-179.0), Poliuretán fém szívótömlő, 3 m, DN 42 (6.907-318.0), könyök DN 42 (6.902-202.0), szívócső, 750 mm, DN 42 (6.902-182.0), padló tisztító fej, 370 mm, DN 42 (6.902-185.0), rugalmas fej,
Szívókészlet folyadékokhoz, csavarkötéssel	8	9.986-281.0	5 -részes	ID 52	PU Szívótömlő, 3 m, DN 52 (6.907-316.0), bend DN 52 (6.902-201.0), Szívócső, 850 mm, DN 52 (6.902-181.0), Padló tisztító fej, 370 mm, DN 52 (6.902-184.0), flexibilis fej, műanyag, DN 52 (6.902-196.0).
Szívókészlet folyadékokhoz és fémforgácshoz, csavarkötéssel	9	9.986-282.0	5 -részes	ID 52	Poliuretán fém szívótömlő, 3 m, DN 52 (6.907-320.0), könyök DN 52 (6.902-201.0), szívócső, 850 mm, DN 52 (6.902-181.0), padló tisztító fej, 370 mm, DN 52 (6.902-184.0), felület tisztító fej, alumínium, DN 52 (6.902-187.0).
Szívókészlet, nemesacél	10	9.988-126.0	6 -részes	ID 52	Csatlakozótömlő, könnyű PU (9.988-124.0), nemesacél könyök (9.988-111.0), nemesacél szívócső (9.988-114.0), nemesacél padló tisztító fej (9.988-115.0), nemesacél réstisztító fej (9.988-123.0), gumifej 45° (9.988-118.0).
Tartozékkészletek, IV, IVL					
Ipari készlet igényes alkalmazásokhoz, dugaszos csatlakozással	11	2.641-178.0	7 -részes	ID 51	1 × 6.906-793.0 padló tisztító fej DN 51, H-D, 500 mm. 1 × 6.906-773.0 szívófej DN 51, műanyag. 1 × 6.906-768.0 réstisztító DN 51, műanyag. 1 × 6.906-767.0 könyök DN 51, nemesacél. 2 × 6.906-766.0 szívócső 0.5 m, DN 51, nemesacél. 1 × 6.906-786.0 Poliuretán szívótömlő DN 51, 5 m.

□ Opcionális tartozék. További eredeti Kärcher tartozékok találhatóak a következő oldalakon.

IV SZÍVÓTÖMLŐK



Az alábbiakban megtalálja a különböző alkalmazásokhoz megfelelő tömlőt. Ellenőrizze, hogy a készüléknek megfelelő névleges átmérőjű tartozékot és tömlőhosszúságot válassza.

PVC	finom és könnyű hulladék felszívásához, pl. műanyag granulátum, cementpor
EVA	nagyon könnyű hulladék felszívásához, induló szintű alkalmazásokhoz, pl. ásványi por
PU	folyadékokhoz és abrazív anyagokhoz, pl. hűtőzsírok, olaj, fémforgács folyadékban
Gumi	folyadékokhoz és abrazív anyagokhoz, pl. hűtőzsír, olaj, fémforgács folyadékban
ME	nagyon forró, száraz anyagokhoz, pl. salak
ME-PU	erősen abrazív anyagokhoz folyadékkal, pl. fémforgács hűtőzsírokkal

		Cikkszám	Mennyiség	Átmérő	Hossz / Szélesség	Leírás
PVC tömlők						
Szívótömlő, PVC, csavarkötéssel	1	6.907-292.0	1 darab	DN 42	3 m	Elektromosan vezetős, DN 72 készülékcsatlakozás csillagsavarral, DN 42 tartozékoldali nyílás és forgócsukló, max. hőmérséklet 85°C, finom és könnyű felszívott anyaghoz.
	2	6.907-293.0	1 darab	DN 42	5 m	Elektromosan vezetős, DN 72 készülékcsatlakozás csillagsavarral, DN 42 tartozékoldali nyílás és forgócsukló, max. hőmérséklet 85°C, finom és könnyű felszívott anyaghoz.
	3	6.907-294.0	1 darab	DN 52	3 m	Elektromosan vezetős, DN 72 készülékcsatlakozás csillagsavarral, DN 52 tartozékoldali nyílás és forgócsukló, max. hőmérséklet 85°C, finom és könnyű felszívott anyaghoz.
	4	6.907-295.0	1 darab	DN 52	5 m	Elektromosan vezetős, DN 72 készülékcsatlakozás csillagsavarral, DN 52 tartozékoldali nyílás és forgócsukló, max. hőmérséklet 85°C, finom és könnyű felszívott anyaghoz.
	5	6.907-296.0	1 darab	DN 72	3 m	Elektromosan vezetős, DN 72 készülékcsatlakozás csillagsavarral, max. hőmérséklet 85°C, finom és könnyű felszívott anyaghoz. Hosszabbító tömlőként is használható.
	6	6.907-297.0	1 darab	DN 72	5 m	Elektromosan vezetős, DN 72 készülékcsatlakozás csillagsavarral, max. hőmérséklet 85°C, finom és könnyű felszívott anyaghoz. Hosszabbító tömlőként is használható.
Csatlakozótömlő, PVC, csavarkötéssel	7	6.907-310.0	1 darab	DN 42	3 m	Elektromosan vezetős, DN 42 kétoldali csatlakozás, tartozékoldali nyílás és forgócsukló, max. hőmérséklet 85°C, finom és könnyű felszívott anyaghoz. IVC csak hosszabbító tömlőként, IVR csak szűkítővel.
	8	6.907-311.0	1 darab	DN 42	5 m	Elektromosan vezetős, DN 42 kétoldali csatlakozás, tartozékoldali nyílás és forgócsukló, max. hőmérséklet 85°C, finom és könnyű felszívott anyaghoz. IVC csak hosszabbító tömlőként, IVR csak szűkítővel.
	9	6.907-312.0	1 darab	DN 52	3 m	Elektromosan vezetős, DN 52 kétoldali csatlakozás, tartozékoldali nyílás és forgócsukló, max. hőmérséklet 85°C, finom és könnyű felszívott anyaghoz. IVC csak hosszabbító tömlőként, 3" IVR szűkítő szükséges.
	10	6.907-313.0	1 darab	DN 52	5 m	Elektromosan vezetős, DN 52 kétoldali csatlakozás, tartozékoldali nyílás és forgócsukló, max. hőmérséklet 85°C, finom és könnyű felszívott anyaghoz. IVC csak hosszabbító tömlőként, 3" IVR szűkítő szükséges.
Szívótömlő méterárúként, PVC, csavarkötéssel	11	9.980-645.0		DN 42		Elektromosan vezetős, csatlakozás nélkül, méterenként max. 15 méterig, ár méterenként, max. hőmérséklet 85°C, finom és könnyű felszívott anyaghoz.
	12	9.980-646.0		DN 52		Elektromosan vezetős, csatlakozás nélkül, méterenként max. 15 méterig, ár méterenként, max. hőmérséklet 85°C, finom és könnyű felszívott anyaghoz.
	13	9.980-677.0		DN 72		Elektromosan vezetős, csatlakozás nélkül, méterenként max. 15 méterig, ár méterenként, max. hőmérséklet 85°C, finom és könnyű felszívott anyaghoz.
EVA tömlők						
Szívótömlő, EVA, csavarkötéssel	14	9.988-092.0	1 darab	ID 42	3 m	EVA anyag, elektromosan vezetős, DN 72 készülékcsatlakozás csillagsavarral, DN 42 tartozékoldali nyílás és forgócsukló, rendkívül rugalmas, finom és könnyű felszívott anyaghoz.
	15	9.988-093.0	1 darab	ID 42	5 m	EVA anyag, elektromosan vezetős, DN 72 készülékcsatlakozás csillagsavarral, DN 42 tartozékoldali nyílás és forgócsukló, rendkívül rugalmas, finom és könnyű felszívott anyaghoz.
	16	9.988-094.0	1 darab	ID 52	3 m	EVA anyag, elektromosan vezetős, DN 72 készülékcsatlakozás csillagsavarral, DN 52 tartozékoldali nyílás és forgócsukló, rendkívül rugalmas, finom és könnyű felszívott anyaghoz.
	17	9.988-095.0	1 darab	ID 52	5 m	EVA anyag, elektromosan vezetős, DN 72 készülékcsatlakozás csillagsavarral, DN 52 tartozékoldali nyílás és forgócsukló, rendkívül rugalmas, finom és könnyű felszívott anyaghoz.
Csatlakozótömlő, EVA, csavarkötéssel	18	9.988-088.0	1 darab	ID 42	3 m	EVA anyag, elektromosan vezetős, DN 42 kétoldali csatlakozás, tartozékoldali nyílás és forgócsukló, rendkívül rugalmas, finom és könnyű felszívott anyaghoz. IVC csak hosszabbító tömlőként, IVR csak szűkítővel.
	19	9.988-089.0	1 darab	ID 42	5 m	EVA anyag, elektromosan vezetős, DN 42 kétoldali csatlakozás, tartozékoldali nyílás és forgócsukló, rendkívül rugalmas, finom és könnyű felszívott anyaghoz. IVC csak hosszabbító tömlőként, IVR csak szűkítővel.
	20	9.988-090.0	1 darab	ID 52	3 m	EVA anyag, elektromosan vezetős, DN 52 kétoldali csatlakozás, tartozékoldali nyílás és forgócsukló, rendkívül rugalmas, finom és könnyű felszívott anyaghoz. IVC csak hosszabbító tömlőként, IVR csak szűkítővel.
	21	9.988-091.0	1 darab	ID 52	5 m	EVA anyag, elektromosan vezetős, DN 52 kétoldali csatlakozás, tartozékoldali nyílás és forgócsukló, rendkívül rugalmas, finom és könnyű felszívott anyaghoz. IVC csak hosszabbító tömlőként, IVR csak szűkítővel.

□ Opcionális tartozék. További eredeti Kärcher tartozékok találhatóak a következő oldalakon.

		Cikkszám	Mennyiség	Átmérő	Hossz / Szélesség	Leírás
PU tömlők						
Szívótömlő, PU, csavarkötéssel	22	6.907-298.0	1 darab	ID 42	3 m	Elektromosan vezető, DN 72 készülécsatlakozás csillagsavarral, DN 42 tartozékoldali nyílás és forgócsukló, max. hőmérséklet 80°C, folyadékokhoz és abrazív anyagokhoz.
	23	6.907-299.0	1 darab	ID 42	5 m	
	24	6.907-300.0	1 darab	ID 52	3 m	Elektromosan vezető, DN 72 készülécsatlakozás csillagsavarral, DN 52 tartozékoldali nyílás és forgócsukló, max. hőmérséklet 80°C, folyadékokhoz és abrazív anyagokhoz.
	25	6.907-301.0	1 darab	ID 52	5 m	
	26	6.907-302.0	1 darab	ID 72	3 m	
	27	6.907-303.0	1 darab	ID 72	5 m	Elektromosan vezető, DN 72 készülécsatlakozás csillagsavarral, DN 72 tartozékoldali nyílás és forgócsukló, max. hőmérséklet 80°C, folyadékokhoz és abrazív anyagokhoz. Hosszabbító tömlőként is használható.
Csatlakozótömlő, PU, csavarkötéssel	28	6.907-314.0	1 darab	ID 42	3 m	Elektromosan vezető, DN 42 kétoldali csatlakozás, tartozékoldali nyílás és forgócsukló, max. hőmérséklet 80°C, folyadékokhoz és abrazív anyagokhoz. IVC csak hosszabbító tömlőként, IVR csak szűkítővel.
	29	6.907-315.0	1 darab	ID 42	5 m	
	30	6.907-316.0	1 darab	ID 52	3 m	Elektromosan vezető, DN 52 kétoldali csatlakozás, tartozékoldali nyílás és forgócsukló, max. hőmérséklet 80°C, folyadékokhoz és abrazív anyagokhoz. IVC csak hosszabbító tömlőként, 3~ IVR szűkítő szükséges.
	31	6.907-317.0	1 darab	ID 52	5 m	
Szívótömlő, méterárúként PU, csavarkötéssel	32	9.980-678.0		ID 42		Elektromosan vezető, csatlakozás nélkül, méterenként max. 15 méterig. Ár méterenként, max. hőmérséklet 80°C, folyadékokhoz és abrazív anyagokhoz.
	33	9.980-649.0		ID 52		
	34	9.980-650.0		ID 72		
Szívótömlő, méterárúként könnyű PU, csavarkötéssel	35	9.980-679.0		ID 42		Elektromosan vezető, csatlakozás nélkül, méterenként max. 15 méterig, ár méterenként, max. hőmérséklet 80°C, folyadékokhoz és szilárd anyagokhoz.
	36	9.980-680.0		ID 52		Elektromosan vezető, csatlakozás nélkül, méterenként max. 15 méterig, ár méterenként, max. hőmérséklet 80°C, folyadékokhoz és szilárd anyagokhoz.
	37	9.980-681.0		ID 72		Elektromosan vezető, csatlakozás nélkül, méterenként max. 15 méterig, ár méterenként, max. hőmérséklet 80°C, folyadékokhoz és szilárd anyagokhoz.
Szívótömlő, PU, dugaszos csatlakozással	38	6.906-786.0	1 darab	ID 51	5 m	Elektromosan vezető, DN 51 kétoldali csatlakozás és forgócsukló, max. hőmérséklet 80°C, folyadékokhoz és abrazív anyagokhoz.
	39	6.906-788.0	1 darab	ID 51	10 m	
Fém tömlők						
Szívótömlő, ME-PU, csavarkötéssel	40	6.907-304.0	1 darab	ID 42	3 m	Elektromosan vezető, DN 72 készülécsatlakozás csillagsavarral, DN 42 tartozékoldali nyílás és forgócsukló, max. hőmérséklet 110°C, fémforgácsot tartalmazó folyadékokhoz.
	41	6.907-305.0	1 darab	ID 42	5 m	
	42	6.907-306.0	1 darab	ID 52	3 m	
	43	6.907-307.0	1 darab	ID 52	5 m	
	44	6.907-308.0	1 darab	ID 72	3 m	
	45	6.907-309.0	1 darab	ID 72	5 m	
Csatlakozótömlő, ME-PU, csavarkötéssel	46	6.907-318.0	1 darab	ID 42	3 m	Elektromosan vezető, DN 42 kétoldali csatlakozás, tartozékoldali nyílás és forgócsukló, max. hőmérséklet 110°C, fémforgácsot tartalmazó folyadékokhoz. IVC csak hosszabbító tömlőként, IVR csak szűkítővel.
	47	6.907-319.0	1 darab	ID 42	5 m	
	48	6.907-320.0	1 darab	ID 52	3 m	Elektromosan vezető, DN 52 kétoldali csatlakozás, tartozékoldali nyílás és forgócsukló, max. hőmérséklet 110°C, fémforgácsot tartalmazó folyadékokhoz. IVC csak hosszabbító tömlőként, 3~ IVR szűkítő szükséges.
	49	6.907-321.0	1 darab	ID 52	5 m	
Szívótömlő méterárúként, ME-PU, csavarkötéssel	50	9.980-647.0		ID 42		Elektromosan vezető, csatlakozás nélkül, méterenként max. 15 méterig, ár méterenként, max. hőmérséklet 110°C, fémforgácsot tartalmazó folyadékokhoz.
	51	9.980-707.0		ID 52		

□ Opcionális tartozék. További eredeti Kärcher tartozékok találhatóak a következő oldalakon.

IV-FÚVÓKÁK



Kis vagy nagy felületekhez, nedves vagy száraz felszívott anyagokhoz – az ipari porszívók masszív fúvókái a legkeményebb feladatokra készültek.

		Cikkszám	Mennyiség	Átmérő	Hossz / Szélesség	Leírás
Padlótisztító fejek						
Univerzális padlótisztító fej, nedves/száraz	1	6.902-185.0	1 darab	ID 42	370 mm	Univerzális fej padlótisztításhoz, szélesség 370 mm.
	2	6.902-184.0	1 darab	ID 52	370 mm	
	3	6.902-186.0	1 darab	ID 52	500 mm	
Kefecsíkok	4	6.903-067.0	2 -részes		500 mm	Kefecsíkok univerzális szívófejhez, 500 mm 6.902-186.0.
Univerzális szívófej, EX-bevizsgálással	5	6.902-213.0	1 darab	ID 42	370 mm	Univerzális fej padlótisztításhoz, elektromosan vezető, ATEX-bevizsgálással, szélesség 370 mm, DN 42.
Padlótisztító fej, "Heavy Duty"	6	6.906-793.0	1 darab	ID 51	500 mm	Alumínium öntvény padlótisztító fej állítható magasságú görgőkkel igényes alkalmazásokhoz.
Réstisztító fejek						
Réstisztító, könnyű súly, műanyag	7	9.988-116.0	1 darab	ID 42		Univerzális réstisztító, műanyag, DN 42.
	8	9.988-117.0	1 darab	ID 52		Univerzális réstisztító, műanyag, DN 52.
Réstisztító, műanyag	9	6.902-195.0	1 darab	ID 42	290 × 13 mm	Réstisztító, műanyag, acél csatlakozó, fej szélessége 13 mm.
	10	6.902-194.0	1 darab	ID 52	340 × 13 mm	
Réstisztító, műanyag, rugalmas	11	6.902-210.0	1 darab	DN 42	340 × 20 mm	Hajlítható réstisztító fej, műanyag (DN 42) 20 mm fejszélességgel. Ideális rugalmas alkalmazásokhoz a nagy manőverezhetőségnek köszönhetően.
	12	6.902-211.0	1 darab	DN 52	425 × 20 mm	Hajlítható réstisztító (DN 52) műanyag, rugalmas alkalmazásokhoz, fej szélessége 20 mm.
Réstisztító, horganyzott	13	6.902-189.0	1 darab	DN 52	350 × 17 mm	Réstisztító, horganyzott, DN 52, fej szélessége 17 mm.
	14	6.902-191.0	1 darab	DN 72	350 × 30 mm	Réstisztító, horganyzott, DN 72, fej szélessége 30 mm.
Réstisztító, horganyzott, rugalmas	15	6.902-190.0	1 darab	DN 42	490 × 17 mm	Réstisztító, acél, rugalmas, DN 42, fej szélessége 10 mm.
Réstisztító, műanyag	16	6.906-768.0	1 darab	ID 51	370 × 50 mm	Réstisztító, műanyag, DN 51, fej szélessége 50 mm.
Réstisztító, nemesacél	17	6.906-771.0	1 darab	ID 51	400 × 70 mm	Réstisztító, nemesacél, DN 51, fej szélessége 70 mm.

Opcionális tartozék. További eredeti Kärcher tartozékok találhatóak a következő oldalakon.

		Cikkszám	Mennyiség	Átmérő	Hossz / Szélesség	Leírás
Egyéb fejek						
Rugalmas fej, műanyag	18	6.902-197.0	1 darab	ID 42	220 mm	Rugalmas fej, műanyag, DN 42.
	19	6.902-196.0	1 darab	ID 52	250 mm	Rugalmas fej, műanyag, acél csatlakozóval.
	20	6.902-198.0	1 darab	ID 72	260 mm	
Meghosszabbított kerek fej, gumi	21	6.902-200.0	1 darab	ID 42	315 mm	Szívófej, gumi, kerek, a kívánt szívási átmérőre vágható.
	22	6.902-199.0	1 darab	ID 52	315 mm	
Körkefe, szögben hajlott	23	6.902-193.0	1 darab	ID 42		Szívókefe, kerek, 45°
	24	6.902-192.0	1 darab	ID 52		Szívókefe, kerek, 45°
Egyenes szívó és levegő kefe	25	6.902-205.0	1 darab	ID 42		Vakfuratok és más egyenetlen felületek kiporszívózására. Külön sűrített levegő csatlakozás szükséges.
Felületkefék	26	6.902-204.0	1 darab	ID 42	120 mm	Felületfej kefebetéttel, műanyag, szélessége 120 mm, ID 42.
Felületfej, alumínium	27	6.902-188.0	1 darab	ID 42	150 mm	Felületfej, alumínium szélessége 150 mm.
	28	6.902-187.0	1 darab	ID 52	150 mm	
Csőszívófej	29	6.902-207.0	1 darab	ID 42		Csövek és más vezetékrendszerek tisztítására 200 mm-es átmérőig.
Gumi szívófej, 45°	30	6.902-146.0	1 darab	ID 51	220 mm	Szögben hajlott 45°, gépek porszívózására, olajnak ellenálló.
Meghosszabbított kerek fej, gumi	31	6.906-764.0	1 darab	ID 51	370 mm	Szívófej, gumi, kerek, a kívánt szívási átmérőre vágható.
Vakaró és kaparófej, műanyag	32	6.906-773.0	1 darab	ID 51	100 mm	Szívófej, műanyag, gépek és kisebb felületek porszívózására.
Vakaró és kaparófej, fém	33	6.906-770.0	1 darab	ID 51	117 mm	Vakaró és kaparófej,acél.
Szívófej						
Szívó- és fúvófej, 90°-os	34	9.981-926.0	1 darab	ID 42		Vakfuratok és mélyedések kiszívására. Külön sűrített levegős csatlakozás szükséges.
Szívóseprű	35	9.981-911.0	1 darab	ID 42	300 mm	Szívóseprű, 300 mm, 45°-os csatlakozóval, csillagfejű csavarral, lószór kefével.
	36	9.981-912.0	1 darab	ID 52	300 mm	
Réstisztító, horganyzott, rugalmas	37	9.981-423.0	1 darab	ID 42	490 × 20 mm	Réstisztító, nemesacél, horganyzott, rugalmas, rés szélessége 20 mm.
	38	9.981-425.0	1 darab	ID 52	490 × 20 mm	
Tisztítófej, horganyzott, rugalmas, gumi fúvókefejjel	39	9.981-420.0	1 darab	ID 42	30 mm	Kerek fej, acél, horganyzott, rugalmas, gumi fúvókefejjel, DN 30.
	40	9.981-421.0	1 darab	ID 52	30 mm	

Opcionális tartozék. További eredeti Kärcher tartozékok találhatóak a következő oldalakon.

IV-KÖNYÖKCSÖVEK ÉS SZÍVÓCSÖVEK



Könyökcsövek és szívócsövek az ergonomikus testtartáshoz a szívóüzem során.

		Cikkszám	Mennyiség	Átmérő	Hossz / Szélesség	Leírás
Könyökcső, bevonva						
Könyökcső, csavarkötéssel	1	6.902-202.0	1 darab	ID 42		Könyökcső, porszórt bevonatú acélból, elektromosan vezető, csil- lagfejű csavarral.
	2	6.902-201.0	1 darab	ID 52		
	3	6.902-203.0	1 darab	ID 72		Bend coated, elektromosan vezető, ID 72; without tap adaptors.
Szívócső, bevonva						
Könyökcső, csavarkötéssel	4	6.902-182.0	1 darab	ID 42	750 mm	Padlótisztításhoz könyökkel (6.902-202.0) és padlótisztító fejekkel, DN 42.
	5	6.902-181.0	1 darab	ID 52	850 mm	Padlótisztításhoz könyökkel (6.902-201.0) és padlótisztító fejekkel, DN 52.
	6	9.981-910.0	1 darab	ID 72	750 mm	Szívócső, DN 72, cső hossza, DN 750 mm. Tömlőhöz és könyökhöz való csatlakozáshoz, DN 72 (6.902-203.0).
Könyökcső, nemesacél						
Könyök, nemesacél, dugaszos csatlakozással	7	6.906-767.0	1 darab	ID 51		A nemesacél könyökcső felső, kúpos részén egy műanyag gyűrű található. Ez a gyűrű megkönnyíti a könyökcső kioldását hosszabb használatot követően.
Szívócsövek, nemesacél						
Szívócső, nemesacél, dugaszos csatlakozással	8	6.906-766.0	1 darab	ID 51	500 mm	A szívócső (500 mm) felső, kúpos részén egy műanyag gyűrű talál- ható. Ez a gyűrű megkönnyíti a könyökcső kioldását hosszabb hasz- nálatot követően.
Könyökcső						
Könyökcső kampóval, csavarkötéssel	9	9.981-327.0	1 darab	DN 42		Könyökcső, porszórt bevonatú acélból, elektromosan vezető, csil- lagfogantyúval és kampóval a tömlő felakasztásához.
	10	9.981-320.0	1 darab	DN 52		

Opcionális tartozék. További eredeti Kärcher tartozékok találhatóak a következő oldalakon.

IV-TARTÁLYOK ÉS ELŐLEVÁLASZTÓK



Válassza ki a készülékéhez és alkalmazásához megfelelő tartályt.

		Cikkszám	Mennyiség	Átmérő	Hossz / Szélesség	Leírás
Szívótartályok és forgácskosarak						
UBS Longopac gyűjtőzsák rendszer	1	2.013-050.0	1 darab			A Longopac gyűjtőzsák rendszer praktikus megoldása: a szívótartály helyett ez a felszerelő készlet is használható a 6.907-506.0 gyűjtőzsákokkal.
Tartály, nemesacél, 60 l	2	4.070-837.0	1 darab			60 l nemesacél tartály az IV és IVC készülékekhez.
Tartály, nemesacél, 60 l, szívótömlő csatlakozással	3	4.070-930.0	1 darab			60 l nemesacél tartály szívótömlő csatlakoztatási ponttal az IVC és IV 60 készülékekhez. Papír szűrőzsák (6.904-285.0) és biztonsági szűrőzsák (6.904-420.0) használatához.
Tartály, nemesacél, 100 l	4	4.070-838.0	1 darab			Nemesacél tartály, 100 l, 2 felfogatási magassággal az IVC és IV készülékekhez.
Átalakítókészlet folyadékhoz	5	2.882-695.0	1 darab			Golyósszelep és részecskeszűrő, 4.070-837.0-hoz és 4.070-838.0-hoz.
Forgácskosár IVC	6	2.860-268.0	1 darab			Folyékony és durva részecskék szétválasztásához (pl. fémforgács), használható a 4.070-837.0, 4.070-838.0-hoz és bármely IVC tartályhoz.
Hordó előleválasztó	7	9.982-081.0	1 darab	ID 52		Töltőeszköz DN 52 csatlakozással, csavarkötéssel, pl. 200 l-es hordó feltöltéséhez töltőnyíláson keresztül.
Előleválasztó fedél 200 l-es hordóhoz	8	9.986-371.0	1 darab	ID 52		Előleválasztó fedél a 200 l-es standard hordóhoz úszóval a túltöltés megakadályozásáért. Csavaros csatlakozás, DN 52.
	9	9.986-370.0	1 darab	ID 52		Előleválasztó fedél a 200 l-es standard hordóhoz. Csavaros csatlakozás, DN 52.
Előleválasztó, 125 l, teljes	10	9.986-372.0	1 darab	ID 52		Előleválasztó, bevont, fedéllel együtt, DN 52 csatlakozás, úszóval a túltöltés megakadályozásáért, 125 l tartály és billenthető alváz.
Szívótartály és forgácsgyűjtő						
Forgácskosár, 20 l	11	9.980-852.0	1 darab		400 mm	Folyadék és durva anyag különválasztása. Nemesacél, 20 l-es űrtartalom, nyílás átmérője 1.5 mm.
Forgácskosár, 40 l	12	9.980-849.0	1 darab		495 mm	Folyadék és durva anyag különválasztása. Nemesacél, 40 l-es űrtartalom, nyílás átmérője 1.5 mm.
Finom fátyol, 40 l-es forgácskosár	13	9.981-048.0	1 darab		465 mm	Finom poliészter fátyol a folyadékok és finom fémforgácsok különválasztására. Szorítóbilincs a 40 l-es forgácskosárhoz.
Úszóbetét	14	9.982-118.0	1 darab		435 mm	Úszóbetét, nemesacél, úszóval a túltöltés megakadályozásáért, központi szívóüzem.
	15	9.982-117.0	1 darab		540 mm	

■ A szállított csomag tartalmazza. □ Opcionális tartozék. További eredeti Kärcher tartozékok találhatóak a következő oldalakon.

IV-ADAPTEREK ÉS ALKATRÉSZEK

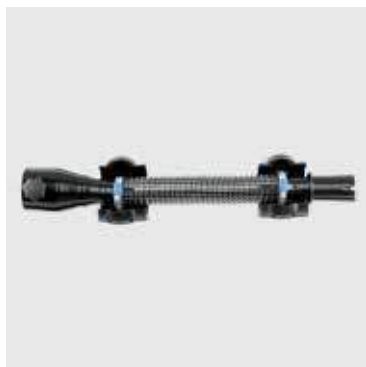

A Kärcher apró alkatrészekkel összeállíthatja saját, személyre szabott szívótömlőjét. Egyszerűen válassza ki a kívánt hosszúságú szívótömlőt, és kombinálja a csatlakozó idomokkal.

		Cikkszám	Mennyiség	Átmérő	Leírás
Adapterek és alkatrészek					
Adapter, IVC/IVR DN 61-re	1	6.902-001.0	1 darab	DN 61	IV tartozékok IVC és IVR porszívókon történő használatához.
Redukáló csőcsatlakozó, DN 52-ről DN 42-re	2	6.902-179.0	1 darab	ID 52	Szűkítőidom DN 52-ről DN 42-re.
Redukáló csőcsatlakozó, DN 72-ről DN 52-re	3	6.902-180.0	1 darab	ID 72	Szűkítőidom DN 72-ről DN 52-re.
Szívócsatlakozó, DN 72-ről DN 42-re	4	6.902-178.0	1 darab	ID 72	DN 72 szívótömlő csomagra történő felszereléshez és DN 42 tömlőkre való szűkítéshez.
Szívócsatlakozó, DN 72-ről DN 52-re	5	6.902-177.0	1 darab	ID 72	DN 72 szívótömlő csomagra történő felszereléshez és DN 52 tömlőkre való szűkítéshez.
Tömlőcsatlakozás	6	6.902-170.0	1 darab	ID 42	DN 42 tömlők szereléséhez, csillagfejű csavarral.
	7	6.902-168.0	1 darab	ID 52	DN 52 tömlők szereléséhez, csillagfejű csavarral.
	8	6.902-173.0	1 darab	ID 72	DN 72 tömlők szereléséhez, csillagfejű csavarral.
Tömlőcsatlakozás, elforgatható	9	6.902-172.0	1 darab	ID 42	Forgatható, DN 42 tömlők szereléséhez, csillagfejű csavarral.
	10	6.902-169.0	1 darab	ID 52	Forgatható, DN 52 tömlők szereléséhez, csillagfejű csavarral.
	11	6.902-175.0	1 darab	ID 72	Forgatható, DN 72 tömlők szereléséhez, csillagfejű csavarral.
Tömlőbilincs	12	6.902-167.0	1 darab	ID 42	Tömlők szereléséhez a DN 42/52 csatlakozásnál.
	13	6.902-176.0	1 darab	ID 72	Tömlők szereléséhez a DN 72 csatlakozásnál.
Tömlőkarima	14	6.902-171.0	1 darab	ID 42	DN 42 tömlőbilincs kötés befedéséhez.
	15	6.902-166.0	1 darab	ID 52	DN 52 tömlőbilincs kötés befedéséhez.
	16	6.902-174.0	1 darab	ID 72	DN 72 tömlőbilincs kötés befedéséhez.
Csillagfogantyú, M 6	17	6.303-555.0	1 darab	ID 42	Csillagfogantyú M6, az összes DN 42 könyök és csatlakozóidom pótlására.
Csillagfogantyú, M 8	18	6.303-554.0	1 darab	ID 52	Csillagfogantyú M8 az összes DN 52/72 könyök és csatlakozóidom pótlására.
Y-idom DN 72-ről 2 × DN 52-re	19	6.902-206.0	1 darab	ID 72	Csatlakozóelem 2 DN 52-es tömlő használatára DN 72-es tömlőnél.
Adapter	20	6.906-799.0	1 darab	ID 51	Összekötő csőcsatlakozó 2 szívótömlő csatlakoztatásához, DN 51.
Adapterek és alkatrészek					
Szívócsatlakozó, 90°	21	9.981-313.0	1 darab	DN 72	90° csatlakozó IVR porszívókhoz DN 72 csatlakozó adapterrel és tömlőakasztóval, 360°-ban elforgatható.
Szívócsatlakozó 115°	22	9.986-213.0	1 darab	DN 52	115° csatlakozó IVR-L porszívókhoz DN 52 csatlakozó adapterrel és tömlőakasztóval, 360°-ban elforgatható.
Tömlőcsatlakozó	23	9.981-260.0	1 darab	DN 42	DN 42-es tömlő csatlakoztatásához, nyílással és tömlőakasztóval.
	24	9.981-261.0	1 darab	DN 52	DN 52-es tömlő csatlakoztatásához, nyílással és tömlőakasztóval.
	25	9.981-145.0	1 darab	DN 72	DN 72-es tömlő csatlakoztatásához, nyílással és tömlőakasztóval.
Tartozékcsonkok	26	9.981-325.0	1 darab	DN 52	Elforgatható, DN 52-es tömlő csatlakoztatásához, belső kúpos csatlakozó tartozékok csatlakoztatásához.
	27	9.981-326.0	1 darab	DN 72	Elforgatható DN 72-es tömlő csatlakoztatásához, belső kúpos csatlakozó tartozékok csatlakoztatásához.
Y-idom DN 52-ről 2 × DN 42-re	28	9.981-149.0	1 darab	DN 52	Y-idom 2 DN 42-es csatlakozó használatához DN 52-es tömlőn.
Görgőfelszerelő készlet	29	9.986-099.0	4 darab		Görgőfelszerelő készlet a beépített egységekhez. Az IVR-B készülékhez, mobil alkalmazásokhoz.

■ A szállított csomag tartalmazza. □ Opcionális tartozék. További eredeti Kärcher tartozékok találhatóak a következő oldalakon.

IV SZŰRŐK ÉS HULLADÉKGYŰJTŐ ZSÁKOK



A harmonikasűrők időt, helyet és erőforrásokat takarítanak meg. A csillag- és zsáksűrők hosszú élettartamúak, és elsősorban tapadó, nagy maradék nedvességtartalmú anyagokhoz használhatók.

		Cikkszám	Mennyiség	Hossz / Szélesség	Leírás
Harmonikasűrő, PTFE					
Harmonikasűrő, PTFE	1	6.907-449.0	1 darab		Poliészter fátyol PTFE bevonattal, M-porosztály, Tact ² porszívókhöz. Különösen alkalmas erősen ragacos anyagokhoz.
Harmonikasűrő, Papír					
Harmonikasűrő, Papír	2	6.904-283.0	1 darab		Papír, M-porosztály (az NT 65/2 Eco-hoz / opcionálisan az NT 75/2 Eco Tc modellekhez).
	3	6.907-276.0	1 darab		Papír, ellenőrzött M-porosztály.
Harmonikasűrő, PES					
Harmonikasűrő, PES	4	6.907-277.0	1 darab		Poliészter fátyol, rothadásmentes, M-porosztály.
HEPA, H-porosztályhoz való szűrő					
HEPA Harmonikasűrő	5	6.904-364.0	1 darab		HEPA Harmonikasűrő, H-porosztály (HEPA 13).
Szűrők és hulladékgyűjtő zsákok					
Csillagszűrő IVS	6	6.907-611.0	1 darab		Mikroszálás csillagszűrő, M-porosztály, az IVS és az IVS Lp helyett.
Csillagszűrő IVS Z22	7	9.988-120.0	1 darab		Mikroszálás csillagszűrő, elektromosan vezető, M-porosztály, az IVS Z22 helyett.
Longopac hulladékgyűjtő zsák, Mini	8	6.907-506.0	4 darab		Longopac hulladékgyűjtő zsák a speciális felszerelő készlethez történő használathoz (2.013-050)
Hulladékgyűjtő zsákok, papír	9	6.904-346.0	10 darab		Hulladékgyűjtő zsák, papír, 60 l, a felszívott szennyeződés porszegény ártalmatlanítására.
	10	6.904-347.0	10 darab		Hulladékgyűjtő zsák, papír, 60-100 l, a felszívott szennyeződés porszegény ártalmatlanítására
Hulladékgyűjtő zsákok, PE	11	6.904-348.0	20 darab		Hulladékgyűjtő zsák, PE, 20 db, 60-100 l, a felszívott szennyeződés porszegény ártalmatlanítására.
	12	6.907-336.0	5 darab		Hulladékgyűjtő zsák, PE, 5 db, 100 l, a felszívott szennyeződés porszegény ártalmatlanítására.
	13	6.907-347.0	5 darab		Hulladékgyűjtő zsák, PE, 5 db, 50 l, a felszívott szennyeződés porszegény ártalmatlanítására
Hulladékgyűjtő zsákok, PE, IVS-hez	14	6.907-609.0	5 darab		Hulladékgyűjtő zsákok, PE, 5 db, 100 l, a felszívott szennyeződés porszegény ártalmatlanítására, beépített nyomáskiegyenlítővel.
Biztonsági szűrőzsákok	15	6.904-420.0	5 darab		Pormentes/porszegény őrítés a 4.070-930.0, BIA-C tartállyal ellenőrzött M-porosztály hulladékgyűjtő zsákkal, elektromosan vezető.
Szűrők és hulladékgyűjtő zsákok					
Felületszűrő	16	9.980-225.0	1 darab	370 mm	Felületszűrő, 0,25 m ² , poliészter tűfilc, porszívó L-porosztály.
	17	9.980-179.0	1 darab	480 mm	Felületszűrő, 0,45 m ² , poliészter tűfilc, porszívó L-porosztály.
Zsákos szűrő	18	9.980-227.0	1 darab	400 mm	Zsákos szűrő, 1,4 m ² , antistatikus, porszívó M-porosztály.
	19	9.981-681.0	1 darab	490 mm	Zsákos szűrő, 1,75 m ² , antistatikus, porszívó M-porosztály.
Patronsűrő	20	9.980-219.0	1 darab	190 mm	Patronsűrő, 0,7 m ² , antistatikus, porszívó M-porosztály.
Leszorító	21	9.980-140.0	1 darab		Leszorító a hulladékgyűjtő zsákokhoz, 50 l, 6.907-347.0. Megakadályozza a zsák felszívását a felszívás üzemmód közben.
	22	9.980-141.0	1 darab		Leszorító a hulladékgyűjtő zsákokhoz 100 l, 6.907-336.0. Megakadályozza a zsák felszívását a felszívás üzemmód közben.

■ A szállított csomag tartalmazza. További eredeti Kärcher tartozékok találhatóak a következő oldalakon.

IV EGYÉB TARTOZÉKOK



Daruval és targoncával történő ürítésnél akár 260 kilogrammos teli tartályok is gyorsan és egyszerűen üríthetők.

		Cikkszám	Mennyiség	Átmérő	Hossz / Szélesség	Leírás
Egyéb						
Távvezérlés IVS 100	1	2.273-001.0	1 darab			Távvezérlés az IVS készülékekhez. A készülék max. 30 m-ről történő vezérléséhez.
Daru- és targoncaürítés	2	2.642-842.0	1 darab			Az összes IV és IVC tartály ürítésére daruval, vagy targoncával. Ürítés darutechnikával. Max. 260 kg.
IVC útfelület tisztítófej	3	2.642-864.0	1 darab	ID 42	877 mm	Nagy területek tisztítására. Állítható magasság +/- 4 mm, 877 mm tisztítófelület szélesség.
Fémtölcsér IVS, IVC	4	5.013-097.0	1 darab			IVS közzgyűrű küppal. Felszívott szennyeződés ciklon-előleválasztása.
Kábeldob 25 m-es kábellel	5	9.982-080.0	1 darab			Váltóáramú kábeldob 25 m-es kábellel, a tartozéktartó rögzítésére 6.645-412.0.
Hálózatkábel-tárolás	6	5.037-240.0	1 darab			A hálózati kábel tolófogantyún történő tárolására.
IVC tartozéktároló	7	4.645-412.0	1 darab			Az IVC tartozékok csatlakoztatásához DN 42 és DN 52 névleges átmérővel. Az IVC kerethez csatlakoztatható.
IVC cseppelfogó tál	8	5.039-065.0	1 darab			A padló tisztító fejben lévő szennyeződés maradványok összegyűjtésére.
Tartozékok esztergályos készülékekhez						
Előleválasztó állomás RI 300	9	9.982-235.0				RI 300 előleválasztó állomás; fedéllel, túlfolyás elleni védelemként úszógolyóval vagy anélkül, töltőállást kijelző ürítőtömlő, hordozható és billenthető, folyadékok és forgácsok szállítása.

Opcionális tartozék. További eredeti Kärcher tartozékok találhatóak a következő oldalakon.

SZÁRZPORSZÍVÓK PROFESSZIONÁLIS NAPI KARBANTARTÓ TAKARÍTÁSHOZ

A Kärcher szárazporszívóknak szigorú teszteken mennek át, mielőtt elhagyják a gyárat. A készülékek rendkívül könnyűek, ugyanakkor erősek, tartósak és csendesek. A porszívókat kimondottan professzionális szállodai, irodai és kiskereskedelmi használatra fejlesztették, és a legmagasabb követelményeknek kell megfelelniük a professzionális épülettisztítás területén. Új, akkumulátorral működő porszívóink is jelentősen erősebbek, és ugyanaz a kiemelkedő tisztítási eredmény érhető el velük, mint a hálózatról működő készülékeknél, de vezeték nélkül és rugalmasabban.

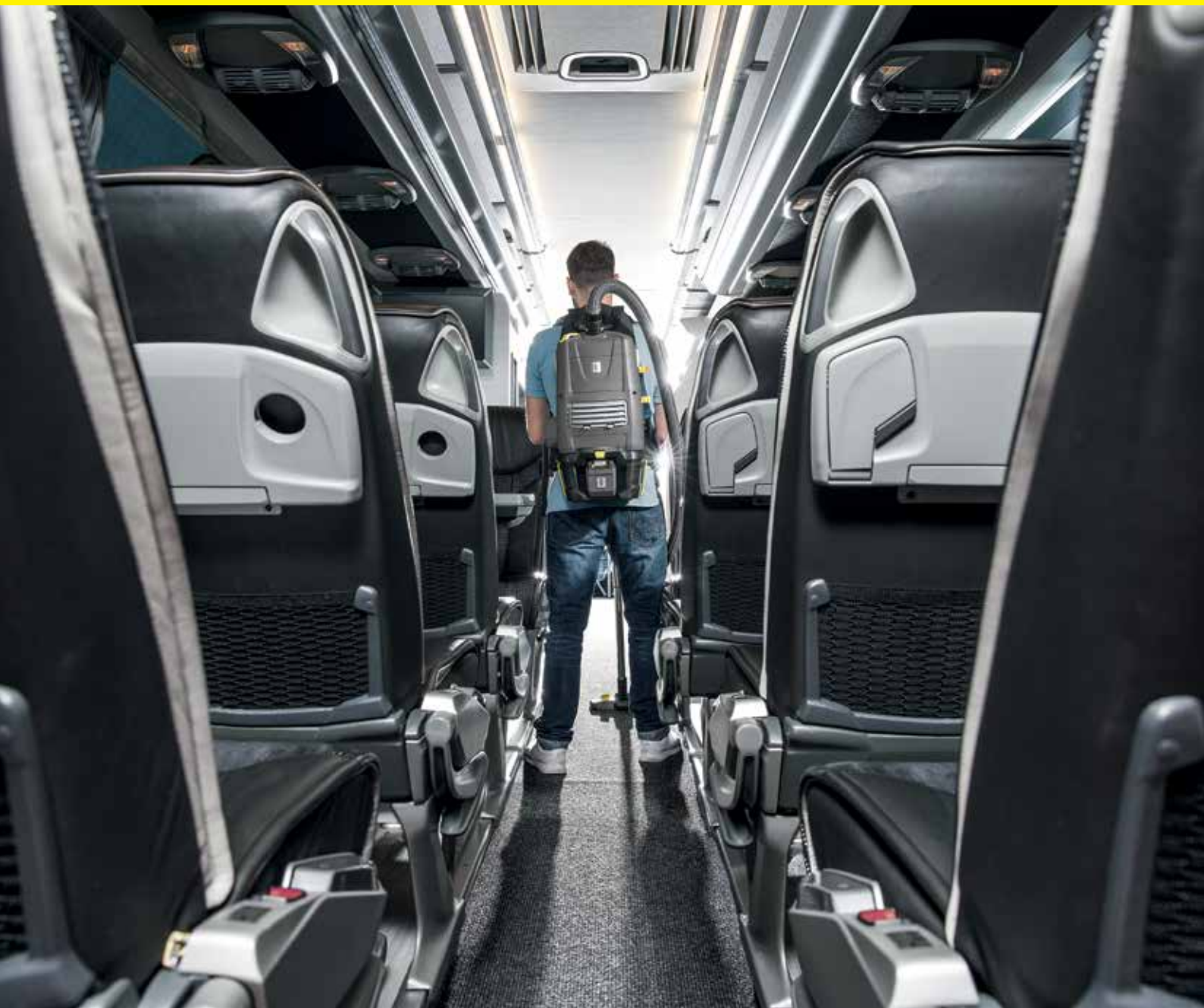

Tartalomjegyzék: Szárazporszívók

Szárazporszívók	342. oldal
Akkumulátoros készülékek	352. oldal
Háton hordható porszívók	353. oldal
Akkumulátoros elektromos seprők	356. oldal
Szőnyegkefés porszívók	358. oldal
Tartozékok	366. oldal



ecoefficiency szárazporszívók

ecoefficiency funkcióval rendelkező száraz porszívóink energiatakarékosabbak és többet végeznek. Elég csendesek ahhoz, hogy zajérzékeny területeken is lehessen használni őket.

Akkumulátoros porszívók

Vezeték nélküli rugalmasság teljesítménygyengülés nélkül: ezt kínálják akkumulátoros porszívóink.

Akkumulátoros kézi porszívók



A mi innovációnk a kábel nélküli, mégis erőteljes tisztításhoz. A megfelelő tartozékkal elengedhetetlen az épülettisztításhoz, a kézműiparban és a gépjárműiparban.

A készülékek nevének jelentése

Modell	Tartály űrtartalma Tisztítófej szélessége	Motorok	Típus és felszereltség	Konfigurációs lehetőségek
Példa: T	15	1	ecoefficiency	
Példa: CV	38	2		
Példa: EB	30	1	Adv	Li-Ion
T = Szárazporszívók	A készülék nevében számmal való kombinációban a szárazporszívó nevében az első szám a tartály űrtartalmát jelenti (literben).	A készülék nevében a számokkal való kombinációban a második szám a turbinák számát jelenti	Megnevezés nélkül = Standard felszereltség Classic = Alapfelszereltség Adv = Advanced, kiegészítő felszereltséggel RS = Ride-on/Step-on, ráállós porszívóks ecoefficiency = Készülék ecoefficiency üzemmóddal	Bp = Akkumulátoros Pack = Csomag (akkumulátort és töltőt a szállított csomag tartalmazza) Li-Ion = Lítiumion-akkumulátor
BV = Háton hordható porszívó	Az elektromos seprűknél és szőnyegkefés porszívóknál az első szám a görgőkefe munkaszélességét jelenti (centiméterben).			
EB = Elektromos seprű-akkumulátoros porszívó				
CV = Szőnyegkefés porszívó				

SZÁRAZPORSZÍVÓK: FÜGGETLEN ÉS CSENDES

Sok ipari területen az okos, praktikus megoldások a fontosak. Például jelentősen csendesebb működés, egyszerű és gyors hálózatkábel-csere és teljes tartozékfelszereltség. A Kärcher szárazporszívói ezekkel a jellemzőkkel nyugdízik le a professzionális üzemeltetőket, például a létesítményszolgáltatókat vagy a szállodai és kiskereskedelmi takarítózemélyzetet.

	Cikkszám	Tartály űrtartalma (l)	Levegő mennyisége (l/mp)	Vákuum (mbar / kPa)	Védelmi osztály	Antisztatikus könyökkésző	Energiahatékonysági osztály*	Éves energiafogyasztás* (kWh/év)	Szőnyegtisztítási teljesítményosztály	Keménypadló-tisztítási teljesítmény-osztály	Porkibocsátási osztály	Zajszint dB(A)	Névleges fogyasztás (W)	oldal	
Szárazporszívók															
	T 15/1 eco efficiency	1.355-246.0	15	46	185 / 18.5	II	■	A+	19	C	C	D	74	500	343
	T 12/1 eco efficiency	1.355-135.0	12	46	185 / 18.5	II	■	A+	18.5	C	C	D	73	500	343
	T 10/1 eco efficiency	1.527-413.0	10	46	185 / 18.5	II	■	A+	19	C	C	D	71	500	343
	T 7/1 eco efficiency	1.527-145.0	7	46	185 / 18.5	II	■	A+	19.1	C	C	E	75	500	343
	T 15/1 HEPA	1.355-235.0	15	53	240 / 24	II	■	B	30	C	D	B	76	800	345
	T 12/1	1.355-100.0	12	53	240 / 24	II	■	B	31.4	D	C	D	75	800	347
	T 10/1	1.527-150.0	10	53	240 / 24	II	■	B	30.1	D	C	D	73	800	349
	T 7/1 Classic	1.527-181.0	7.5	40	235 / 23.5	II	-	C	37.5	E	C	D	75	850	351
	BV 5/1	1.394-200.0	5	53	240 / 24	II	■	B	30.5	D	C	C	76	800	353
Újratölthető készülékek															
	T 9/1 Bp	1.528-111.0	9	46	207 / 20.7	II	■	-	-	-	-	-	650	360	
	BV 5/1 Bp	1.394-219.0	5	46	207 / 20.7	II	■	-	-	-	-	-	650	353	
	HV 1/1 Bp Fs	■ 1.394-221.0	1	34	47 / 4.7	II	-	-	-	-	-	79	100	355	
	HV 1/1 Bp Cs	■ 1.394-222.0	1	34	47 / 4.7	II	-	-	-	-	-	79	100	355	
	HV 1/1 Bp As	■ 1.394-223.0	1	34	47 / 4.7	II	-	-	-	-	-	79	100	355	
EB készülékek															
	EB 30/1 Adv Li-Ion	1.545-127.0	1	-	-	III	-	-	-	-	-	-	-	357	
	EB 30/1 Li-Ion	1.545-126.0	1	-	-	III	-	-	-	-	-	-	-	357	
Szőnyegkefés Porszívók															
	CV 60/2 RS Bp Pack	1.011-028.0	17	34	117 / 11.7	II	-	-	-	-	-	-	-	359	
	CV 66/2	1.012-585.0	35	2 x 52	143 / 14.3	II	-	-	-	-	-	-	-	361	
	CV 48/2 Adv	1.057-321.0	5.5	40	200 / 20	II	-	A	21.8	D	-	F	80	850	363
	CV 38/2 Adv	1.033-330.0	5.5	40	200 / 20	II	-	A	25.8	C	-	F	79	850	363
	CV 30/1	1.023-116.0	5.5	43	193 / 19.3	II	-	B	32.5	B	-	F	80	850	365

■ Új

■ A szállított csomag tartalmazza.

* Az éves energiafogyasztási jelzőszám (kWh évente) 50 tisztítási folyamat eredményén alapul.

A tényleges éves energiafogyasztása a készülék használatának módjától függ.

EURÓPAI ENERGIAFOGYASZTÁSI CÍMKE PORSZÍVÓKHOZ

A Kärcher által az eco!efficiency porszívókkal már régóta bizonyított tény mostantól Európa-szerte törvénybe foglalva: eredményes tisztítás kisebb teljesítménnyel. A 2014. szeptember 1-je óta a porszívókra érvényes európai energiafogyasztási címke a hálózatról működő szárazporszívók névleges teljesítményét max. 1600 W-ra korlátozza. Ezután minden Európában forgalmazott készüléket el kell látni az uniós energiafogyasztási címkével. A Kärcher „standard” és „eco!efficiency” szárazporszívó-család minden készüléke megfelelő teljesítményű és hatékonyságú – semmilyen vásárlói igény tekintetében nem hagy kívánnivalót maga után.

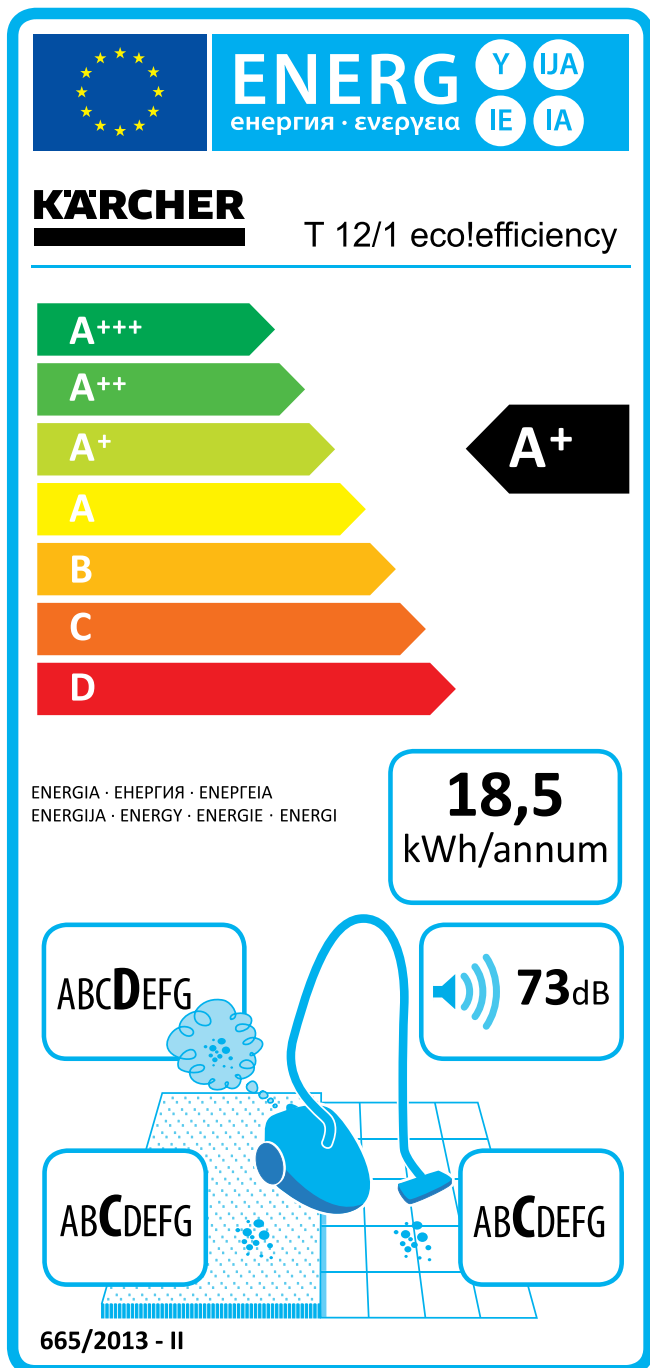
A+

Mit jelent a hatékonyság

A hatékonysági kategória Európaszerte egységes besorolás, és egy szempillantás alatt felismerhető. A 2014. szeptember 1-je óta érvényben lévő A–G besorolási osztályok lehetővé teszik a közvetlen összehasonlítást. A hatékonysági osztályba történő besorolás alapja az éves energiafogyasztás (AE), amelynek értéke egy sor különböző paraméterből számítható ki. Döntő például mindenekelőtt a porszívó teljesítményfelvétele, de a tisztító hatás is szerepet játszik az értékelésben.

18,5
kWh/annum

Referenciaérték az összehasonlításhoz

A szokványos lakóterületen (87 m²) végzett meghatározott számú (évente 50) tisztítási folyamaton alapuló éves energiafogyasztást (AE) referenciaértékként fel kell tüntetni az energiafogyasztási címkén. Az éves energiafogyasztás nem lehet nagyobb, mint 62 kWh/a (G osztály), és ezt az energiafogyasztási címkén is jól láthatóan ki kell emelni. A tényleges energiafogyasztás azonban függ a használati jellemzőktől, különösen a szennyezettség fokától, a tisztítandó felületről és a tisztítás gyakoriságától.

73dB

Hangerő helyett teljesítmény

A környezetvédelem energiamegtakarítás mellett hangerőcsökkentést is jelent. ± 3 dB(A) hangszintkülönbséget az emberi fül kétszer akkora, illetve, feleakkora hangerőként értékel. Ennek megfelelően egy 78 dB(A) hangteljesítményű porszívót fele olyan hangosnak hallunk, mint egy 81 dB(A) hangteljesítményűt. Az energiafogyasztási címke a hangteljesítményszint megadásával kiegészítésként objektív segítséget nyújt a döntéshez.

ABCDEF

Por felszívása és bent tartása

Porszívózásnál az is fontos, hogy semmi ne távozzon a porszívóból a levegőbe. A porszívó tisztítási teljesítményén túl a porkibocsátás is jelentőséggel bír, és az energiafogyasztási címkén A–G kategóriájú besorolásként jelenik meg. A porkibocsátási értéket az európai uniós rendeletbe foglalt, egységes mérési eljárással határozzák meg.



Kemény és puha egyértelmű szétválasztása

A keménypadló és a szőnyegek tisztítása nagy mértékben eltér és nem hasonlítható össze közvetlenül. Ezért a tisztítási kategóriákat külön meg kell adni keménypadlóra és szőnyegpadlóra is. Az univerzális porszívók hatékonysági kategóriája mellett az energiafogyasztási címkén a keménypadló-tisztítási kategória és a szőnyegpadló-tisztítási kategória is megjelenik A-tól G-ig. A csupán egyetlen padlófajtára szánt speciális porszívóknál hiányzik a másik kategóriára vonatkozó címke. A porfelvételre vonatkozó minimális követelmény szőnyegpadlónál dpuc ≥ 70% és kemény felületenél dpuhf ≥ 95%.



1



2



3

1 Feltűnő biztonság és megbízhatóság

A sárga Highflex kábel rendkívül strapabíró, rugalmas és nem tekeredik. A jelzősínnek köszönhetően első pillantásra egyértelműen észrevehető. Így elkerülhetők a botlások.

2 Valóban hatékony: a kevesebb több

Maximális tisztítási teljesítmény 40%-kal kevesebb energiafelhasználással. Ráadásul sokkal halkabb – a normál hangerőnek csupán negyede! Kärcher eco!efficiency készülékeink bizonyítják, hogy a környezetvédelem és a hatékonyság nem zárják ki egymást.

3 Lítiumion-technológia

Az erős 36 V lítiumion-akkumulátor hosszú üzemidőt biztosít kiemelkedő tisztítási teljesítménnyel. Akkumulátoros készülékeink éppen olyan erősek, mint hálózatról működtetett társaik.

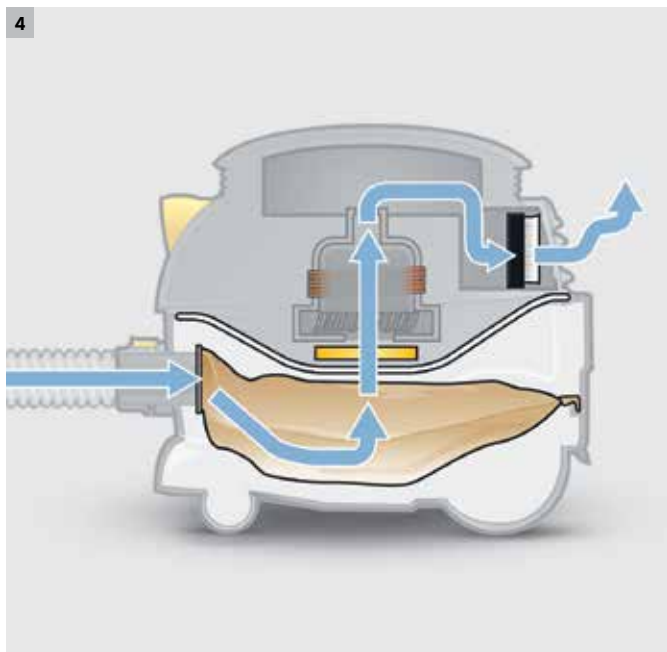

4 6-szoros szűrőrendszer HEPA szűrővel

A háromrétegű nemszőtt szövet porzsákkal, tartós főszűrővel, motorvédő és kifúvó-/HEPA szűrővel rendelkező 6-szoros szűrőrendszer akár 99,997 százalékos leválasztási fokkal gondoskodik optimális porleválasztási teljesítményről HEPA minőségben.



5 Nemszött szövet szűrőtechnológia

A Kärcher nemszött szövet porzsákjai nagyobb és egyenletesebb szívóerőről gondoskodnak, mint a hagyományos porzsákok. A hagyományos papír porzsákokkal összehasonlítva azzal a kiemelkedő képességgel rendelkeznek, hogy több mint kétszer annyi port képesek felvenni, és leválasztási fokuk 10 százalékkal jobb. A Kärcher nemszött szövet porzsákok rendkívül erősek, nem téphetők el és ezért elnyúthatatlanok akkor is, amikor éles köveket vagy írodakapcsokat szívnak fel vele. Hosszú élettartamúak és tartósan csökkentik a költségeket.

6 Alacsony zajszint

A hangszigetelt motoroknak és az optimális áramlási csatornáknak köszönhetően a ecoefficiency szárazporszívók zajszintje jelentősen csökkent. Ez a készülék alkalmazását az olyan zajérzékeny területeken is lehetővé teszi, mint a szállodák, valamint így a készülékek a nyitvatartási idő alatt is üzemeltethetők.

eco!efficiency SZÁRAZPORSZÍVÓK



eco!efficiency: maximális tisztítóerő, alacsonyabb fogyasztás

A T-eco!efficiency készülékekkel 40 százalék energia takarítható meg egyidejűleg kiváló tisztítási teljesítmény mellett. Rendkívül csendesek, és ideálisak zajérzékeny helyeken. A csatlakoztatható hálózati kábellel szervizköltség takarítható meg azonos tisztítási teljesítmény mellett.



1 Így lesz élmény az energiamegtakarítás!

- Az eco!efficiency szárazporszívók mindössze 750 watt felhasználásával csaknem ugyanolyan alapos tisztítást végeznek, mint az alapváltozatok. Ez energiahatékony munkát tesz lehetővé kiváló tisztítási teljesítmény mellett.



2 Csekély hangerő

- Az eco!efficiency sorozat szárazporszívói csekély hangerejükkel különösen jól alkalmazhatók zajérzékeny környezetekben.



3 Egyszerűen szervizelhető

- A kábel 2 csavarral gyorsan és szak tudás nélkül cserélhető. Ezzel időt és költséget takarít meg.

MŰSZAKI ADATOK ÉS FELSZERELTSÉG

T 15/1 eco!efficiency

T 12/1 eco!efficiency

- Csökkentett áramfogyasztás
- Csatlakoztatható hálózati kábel
- Különösen halk

- Csökkentett áramfogyasztás
- Csatlakoztatható hálózati kábel
- Különösen halk

Műszaki adatok

Energiahatékonysági osztály		A+
Légmennyiség	l/mp	46
Vákuum	mbar / kPa	185 / 18.5
Tartálméret	l	15
Teljesítményfelvétel	W	500
Feszültség	V	220-240
Standard névleges átmérő		ID 35
Kábelhossz	m	15
Zajszint az EN 60335-2-69 szerint Bizonytalanság K = 1 dB(A)	dB(A)	60
Hangnyomásszint	dB(A)	74
Tömeg	kg	8
Méretetek (h × sz × m)	mm	435 × 315 × 400

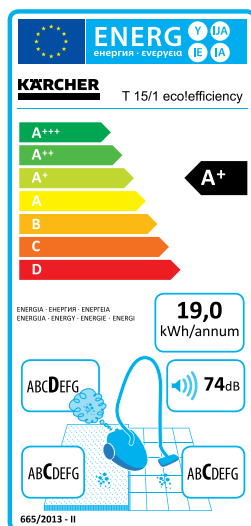

A+
46
185 / 18.5
12
500
220-240
ID 35
60
73
6.6
410 × 315 × 340

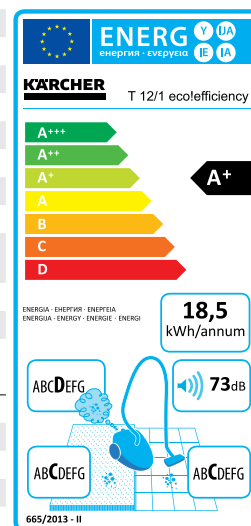

Felszereltség

Szívótömlő	m	2.5 / könyökcsővel
Teleszkóp szívócső		Standard
Porzsák		Nemszótt szövet
Állandó szűrőkosár, fátyolszövet		■
Állandó szűrőkosár, nylon		-
Átkapcsolható padlótisztító fej	mm	285

2.5 / könyökcsővel
-
Nemszótt szövet
■
-
285

Cikkszám 1.355-246.0

Cikkszám 1.355-135.0

■ A szállított csomag tartalmazza.

T 10/1 eco!efficiency

T 7/1 eco!efficiency

- Csökkentett áramfogyasztás
- Csatlakoztatható hálózati kábel
- Különösen halk

- Csökkentett áramfogyasztás
- Csatlakoztatható hálózati kábel
- Különösen halk

Műszaki adatok

Energiahatékonysági osztály		A+
Légmennyiség	l/mp	46
Vákuum	mbar / kPa	185 / 18.5
Tartálméret	l	10
Teljesítményfelvétel	W	500
Feszültség	V	220-240
Standard névleges átmérő		ID 35
Kábelhossz	m	12
Zajszint az EN 60335-2-69 szerint Bizonytalanság K = 1 dB(A)	dB(A)	57
Hangnyomásszint	dB(A)	71
Tömeg	kg	5.9
Méretetek (h × sz × m)	mm	355 × 310 × 410

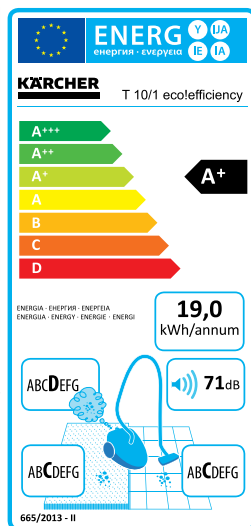

A+
46
185 / 18.5
7
500
220-240
ID 35
7.5
62
75
5.3
350 × 310 × 340

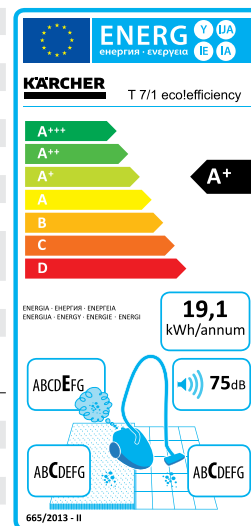

Felszereltség

Szívótömlő	m	2.5 / könyökcsővel
Teleszkóp szívócső		-
Porzsák		Nemszótt szövet
Állandó szűrőkosár, fátyolszövet		■
Állandó szűrőkosár, nylon		-
Átkapcsolható padlótisztító fej	mm	270

2 / könyökcsővel
-
Nemszótt szövet
■
-
270

Cikkszám 1.527-413.0

Cikkszám 1.527-145.0

■ A szállított csomag tartalmazza.

SZÁRAZPORSZÍVÓ -15 LITER



Kategóriájában a legcsendesebb

Ideális zajra érzékeny területekhez, mint például szállodák, irodák és kórházak: az új T 15/1 kategóriájában a legcsendesebb por-szívó, mindössze 60 dB(A) zajszinttel - a zajtalan, könnyű tisztításért.



62 dB(A)

1



1 HEPA szűrők (EN 1822:1998)

- A készülék szériatartozékként (EN 1822:1998 szabvány szerinti) HEPA szűrővel van felszerelve a higiénikusan tiszta, részecskementesen távozó levegőért hotelekben, kórházakban, óvodákban és sok más helyen.

2



2 Highflex hálózati kábel

- A sárga Highflex kábel rendkívül strapabíró, rugalmas és nem tekeredik.

3



3 Beépített tartozéktárolás

- A tartozék a készülék hátoldalán történő tárolása a felhasználó számára gyors hozzáférést tesz lehetővé minden tisztítási helyzetben.

MŰSZAKI ADATOK ÉS FELSZERELTSÉG

T 15/1 HEPA

- HEPA szűrők (EN 1822:1998)
- Beépített tartozéktároló
- Highflex kábel

Műszaki adatok

Energiahatékonysági osztály		B
Légmennyiség	l/mp	53
Vákuum	mbar / kPa	240 / 24
Tartálméret	l	15
Teljesítményfelvétel	W	800
Feszültség	V	220-240
Standard névleges átmérő		ID 35
Kábelhossz	m	15
Zajszt az EN 60335-2-69 szerint	dB(A)	62
Bizonytalanság K = 1 dB(A)		
Hangnyomásszint	dB(A)	76
Tömeg	kg	8
Méreték (h × sz × m)	mm	435 × 315 × 400

Felszereltség

Szívótömlő	m	2.5 / könyökcsővel
Teleszkóp szívócső		Standard
Porzsák		Nemszótt szövet
Állandó szűrőkosár, fátýolszövet		-
Állandó szűrőkosár, nylon	■	
Átkapcsolható padlótisztító fej	mm	285
Cikkszám		1.355-235.0

- A szállított csomag tartalmazza.

KÄRCHER T 15/1 HEPA

ENERGIA - ЕНЕРГИЯ - ЕНЕРГІЯ - ENERGIJA - ENERGIJA - ENERGIJA - ENERGIJA - ENERGIJA - ENERGIJA - ENERGIJA

30,0 kWh/annum

76 dB

665/2013 - II

SZÁRAZPORSZÍVÓ - 12 LITER



T 12/1 SZÁRAZPORSZÍVÓK: nem akarja majd letenni.

A 12/1 szárazporszívók különösen halk használatuk miatt ideálisak zajérzékeny területen történő karbantartási használatra. Ergonomikus pedál vagy hordozófogantyú könnyíti meg a munkavégzést. A T 12/1 Hf készülék önálló feszültséggel működik (110 V, 400 Hz), és ideális repülőgépek tisztítására.



1 HEPA szűrők a tiszta távozó levegőért

- Az opcionálisan rendelhető HEPA szűrők részecskéktől mentessé és higiénikusan tisztává teszik a levegőt.



2 Csatlakozó elektromos szívókefékhez

- Az ESB 28, ill. ESB 34 tartozékkal a T 12/1 készülék rendkívül erős tisztító hatású, és mégis kellemesen csendes kefék porszívó.



3 Főszűrőkosár

- Nagyméretű, tartós főszűrő, mosható nejlonból készült, az optimális por elkülönítés érdekében. Porzsákkal vagy anélküli használatra.



4 Lábkapcsoló a kényelem érdekében

- Hajlogtatás nélkül.

MŰSZAKI ADATOK ÉS FELSZERELTSÉG

T 12/1

- Kliprendszer
- Hálózati csatlakozó ESB 28 elektromos keféhez
- Lábkapcsoló a kényelemért

Műszaki adatok		
Energiahatékonysági osztály		B
Légmennyiség	l/mp	53
Vákuum	mbar / kPa	240 / 24
Tartálméret	l	12
Teljesítményfelvétel	W	800
Feszültség	V	220-240
Standard névleges átmérő		ID 35
Kábelhossz	m	12
Zajsztint (hálózati üzemmód) az EN 60335-2-69 szerint, bizonytalanság K = 1 dB(A)	dB(A)	62
Hangnyomásszint	dB(A)	75
Tömeg	kg	6.6
Méreték (h × sz × m)	mm	410 × 315 × 340
Felszereltség		
Szívótömlő	m	2.5 / könyökcsővel
Szívócső, fém 2 × 0.5 m		■
Teleszkóp szívócső		-
Porzsák		Nemszőtt szövet
Mosható állandó szűrőkosár		-
Mosható nylon szűrő (főszűrő)		-
Átkapcsolható padlótisztító fej	mm	285
Cikkszám		1.355-100.0

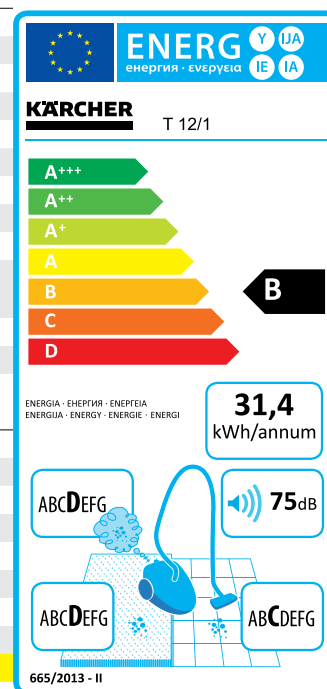

- A szállított csomag tartalmazza.

SZÁRZ PORSZÍVÓK - 10 LITER



Profiknak profiktól.

A T 10/1 Adv ideális porszívó professzionális takarítóknak. A fejlesztés során szorosan együttműködtünk a takarítóipar szakembereivel. A készülék előnyei: a hálózati kábel gyorsan és egyszerűen cserélhető, és a porszívó üzemeltethető porzsákkal vagy anélkül. Az antistatikus könyök és a sárga hálózati csatlakozó könnyebbé teszi a munkát.



1 Egyszerű szervizelés

- A kábel gyorsan és egyszerűen cserélhető, csupán két csavar meglazításával. Ez időt és szervizelési költséget takarít meg.

2 Tartozéktárolás

- Nagyméretű lökhárító a tartozéktárolás lehetőségével.

T 10/1

- Parkoló üzemmód padlótisztító fejhez
- Kábelakasztó
- Tartozéktároló

Műszaki adatok

Energiahatékonysági osztály		B
Légmennyiség	l/mp	53
Vákuum	mbar / kPa	240 / 24
Tartályméret	l	10
Teljesítményfelvétel	W	800
Feszültség	V	220-240
Standard névleges átmérő		ID 35
Kábelhossz	m	10
Zajszint az EN 60335-2-69 szerint	dB(A)	62
Bizonytalanság K = 1 dB(A)		
Hangnyomásszint	dB(A)	73
Tömeg	kg	6
Méretek (h × sz × m)	mm	355 × 310 × 385

Felszereltség

Szívótömlő	m	2,5 / könyökkel
Szívócső, fém 2 × 0,5 m		■
Porzsák		Flíz
Állandó szűrőkosár, fátýolszövet		■
Állandó szűrőkosár, nylon		-
Átkapcsolható padlótisztító fej	mm	270
Cikkszám		1.527-150.0

- A szállított csomag tartalmazza.

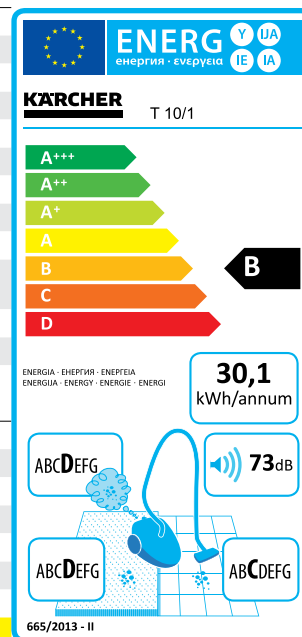

CLASSIC SZÁRAZPORSZÍVÓK



Egyszerűen praktikus: a T Classic sorozat

Classic száraz porszívóink bizonyítják, hogy az induló szintű készülékek is teljesíteni tudják a magas professzionális követelményeket. Ezek az ergonomikus és masszív készülékek kompakt felépítésűek, sokoldalúak és erősek, mégis rendkívül csendesek, és óriási tartályűrtartalmuk biztosítja a folyamatos munkát. Röviden: mindent biztosítanak, ami a karbantartó tisztításhoz szükséges.



1



2

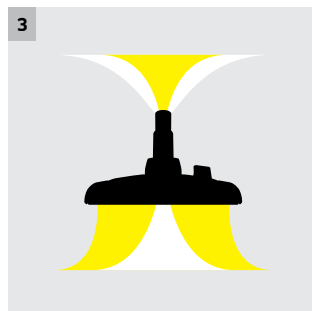

3

1 Könnyű súly

- A T 7/1 Classic akár 50%-kal könnyebb, mint a versenytársak modelljei ugyanilyen űrtartalommal, és könnyű súlyuknak (3.5 kg) köszönhetően könnyen szállíthatók, a lépcsők vagy nagyobb távolságok sem jelentenek problémát.

2 Fő szűrőkosár az optimális por szétválasztásáért

- Az állandó főszűrő biztosítja az optimális porsztétválasztást, lehetővé téve a porzsák nélküli használatot.

3 Maximális szívóerő, minimális energiafogyasztás

- A túlméretezett turbinák helyett a T 7/1 Classic optimalizált levegőszállítás és maximális szívóerőt biztosít.
- Versenytársaink készülékeivel összehasonlítva a felvett teljesítmény és az energiafogyasztás közel 25%-kal alacsonyabb (1,000 watt szemben 1,300 wattal).
- Az alacsonyabb energiafogyasztás ellenére a padlótisztító fej szívóereje mintegy 25%-kal magasabb, mint a versenytársaké (249 watt szemben 200 wattal).

MŰSZAKI ADATOK ÉS FELSZERELTSÉG

T 7/1 Classic

- Kivételesen kis tömeg (< 3.5 kg)
- Erős szívóerő
- Csekély hangerő

Műszaki adatok

Energiahatékonysági osztály		C
Légmennyiség	l/mp	40
Vákuum	mbar / kPa	235 / 23.5
Tartálméret	l	7.5
Max. felvett teljesítmény	W	max. 850
Feszültség	V	220-240
Standard névleges átmérő		ID 35
Kábelhossz	m	7.5
Zajsztint (hálózati üzemeltetés) az EN 60335-2-69 szerint, bizonytalanság K = 1 dB(A)	dB(A)	62
Hangnyomásszint	dB(A)	75
Tömeg	kg	3.5
Méreték (h × sz × m)	mm	375 × 285 × 322

Felszereltség

Szívótömlő	m	2
Szívócső, fém 2 × 0.5 m		-
Szívócsövek, műanyag 3 × 0.35 m		■
Porzsák		Flíz
Száraz padlótisztítófej	mm	270
Réstisztító		-
Kerek kefe		-
Kárpittisztító fej		-

Cikkszám 1.527-181.0

- A szállított csomag tartalmazza.

ENERG Y IJA
enerģija · ενεργεια
IE IA

KÄRCHER T 7/1 Classic

A+++
A++
A+
A
B
C
D

37,5 kWh/annum

75dB

ENERGIA · ЕНЕРГИЯ · ENERĢIJA
ENERGIJA · ENERGY · ENERGIE · ENERGI

665/2013 - II

AKKUS SZÁRAZPORSZÍVÓ



9/1 Bp akkus szárazporszívók: akkus porszívók kompromisszum nélkül

Az új, kiemelkedően erős, akkus T 9/1 Bp szárazporszívókkal kompromisszum nélkül élvezheti a készülék erejét és kiemelkedő tisztítási minőségét. Ugyanazt a teljesítményt nyújtják, mint a hálózatról működtetett szárazporszívók, de mindemellett élvezheti az akkumulátoros készülék rugalmasságát. Az erős akkumulátor 24 perces üzemidővel rendelkezik standard módban, és 46 perccel ecoefficiency üzemmódban.

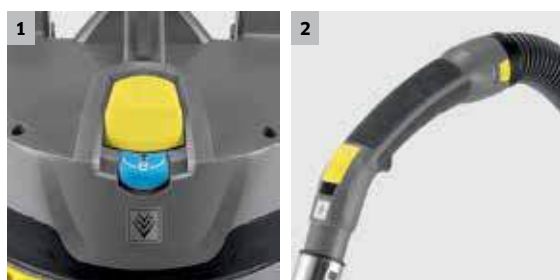
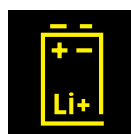

1 ecoefficiency üzemmód

- Az ecoefficiency üzemmód csökkenti a készülék energiafelhasználását és zajszintjét, valamint meghosszabbítja az akkumulátor üzemidejét.

2 Ergonomikus könyökcső

- Az ergonomikus könyökcső kényelmesen illeszkedik a kézbe, és lehetővé teszi a hosszú ideig tartó, fáradtság nélküli munkát.

T 9/1 Bp

- Lítiumion-akkumulátor (36 V) töltésjelzővel
- Gyorstöltő
- Energiatakarékos ecoefficiency üzemmód

Műszaki adatok

Energiahatékonysági osztály		-
Légmennyiség	l/mp	46
Vákuum	mbar / kPa	207 / 20.7
Tartálméret	l	9
Felvett teljesítmény	W	650
Feszültség	V	220-240
Standard névleges átmérő		DN 35
Kábelhossz		-
Zajszint EN 60335-2-69 szerint, bizonytalanság K = 1 dB(A)	dB(A)	62
Hangnyomásszint		-
Tömeg	kg	7.2
Méret (h × sz × m)	mm	419 × 325 × 381

Felszereltség

Szívótömlő	m	2.5 / könyökcsővel
Teleszkóp szívócső		Standard
Porzsák		nemszótt szövet
Mosható nylon szűrő (főszűrő)		■
Átkapcsolható padlótisztító fej	mm	290
Cikkszám		1.528-111.0

- A szállított csomag tartalmazza.

HÁTI PORSZÍVÓ



Háti porszívó BV 5/1 Bp: a tökéletes megoldás kis helyekre

A szűk helyeken, például moziban, buszon, vonaton, repülőgépen vagy lépcsőn a BV 5/1 Bp verhetetlen. Az akkumulátoros, rendkívül erős készülék a szabadalmaztatott, ergonomikus és maximális kényelmet biztosító tartókerettel igazán könnyen kezelhető közvetlenül a derékszíjon lévő irányítópanellel segítségével.

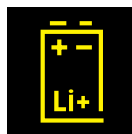

1 Szabadalmaztatott, ergonomikus hordókeret

- Az Air Stream Comfort rendszerrel ellátott tartókeret megakadályozza az irritáló vibrációt és a hát felmelegedését.

2 Az összes funkció egyszerű használata

- A derékszíjon lévő irányítópanel lehetővé teszi az összes funkció kényelmes irányítását és ellenőrzését.

BV 5/1 Bp

BV 5/1

- Lítiumion-akkumulátor (36 V) töltésjelzővel
- Akkumulátor töltésjelző az irányítópanelel
- Energiatakarékos eco!efficiency üzemmód

- Kliprendszer
- Air Stream Comfort tartókeret
- Parkolási pozíció padlótisztító fejhez

Műszaki adatok

Energiahatékonysági osztály		-	B
Légmennyiség	l/mp	46	53
Vákuum	mbar / kPa	207 / 20.7	240 / 24
Tartálméret	l	5	5
Felvett teljesítmény	W	650	max. 800
Feszültség	V	220-240	220-240
Standard névleges átmérő	ID	35	35
Kábelhossz	m	-	15
Zajszint az EN 60335-2-69 szerint	dB(A)	57	62
Bizonytalanság K = 1 dB(A)			
Hangnyomásszint	dB(A)	-	76
Tömeg	kg	8.7	5.3
Méret (h × sz × m)	mm	400 × 320 × 636	400 × 320 × 540

Felszereltség

Szívótömlő	m	1.5 / könyökcsővel	1.5 / könyökcsővel
Teleszkóp szívócső		Standard	Standard
Porzsák		nemszótt szövet	nemszótt szövet
Mosható nylon szűrő (főszűrő)		■	■
Átkapcsolható padlótisztító fej	mm	290	290
Cikkszám		1.394-219.0	1.394-200.0

- A szállított csomag tartalmazza.

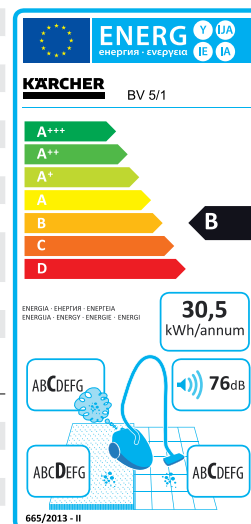

AKKUMULÁTOROS KÉZIPORSZÍVÓ



Kézreállítható, erős, vezeték nélküli!

Ügyes kézreállóság, lenyűgözően erőteljes szívóteljesítmény és meggyőző kitartás: az akkumulátorral működtetett HV 1/1 Bp kéziporszívó ideális az épület- és gépjárműtisztítás területén dolgozó iparosok és szolgáltatók számára. Sokféle tartozékkal rendelkezik és ezáltal számos speciális tisztítási feladatra alkalmas – a bútortisztítástól a szerelési munkálatok során keletkező fűrés okozta por eltávolításáig.



1



2



3



4

1 Nagy felületű szűrővel és hatékony turbinával

- Nagy tisztítási teljesítmény bármilyen felületen.

2 Kézreállítható, könnyű és rugalmasan kezelhető

- Minden irányba történő munkavégzést biztosít (360°-os felhasználás).

3 Rendelkezik takarékos ecoefficiency fokozatunkkal

- Energiát takarít meg és meghosszabbítja az akkumulátor üzemeltetési idejét.
- Csökkenti a munka során keletkező zajt.

4 Lítiumionos akkumulátor-technológia a töltöttségi szint kijelzésével

- Az akkumulátor töltöttségi szintje bármikor azonnal leolvasható.

MŰSZAKI ADATOK ÉS FELSZERELTSÉG

		HV 1/1 Bp Fs	HV 1/1 Bp Cs	HV 1/1 Bp As
		<ul style="list-style-type: none"> ■ Felhasználásspecifikus tartozék az épülettisztítás területén dolgozó szolgáltatóknak ■ Energiatakarékos ecoefficiency fokozat ■ Időtakarékos gyorsító készülék 	<ul style="list-style-type: none"> ■ Felhasználásspecifikus tartozék az iparosoknak ■ Energiatakarékos ecoefficiency fokozat ■ Időtakarékos gyorsító készülék 	<ul style="list-style-type: none"> ■ Felhasználásspecifikus tartozék az épülettisztítás területén dolgozó szolgáltatóknak ■ Energiatakarékos ecoefficiency fokozat ■ Időtakarékos gyorsító készülék
Műszaki adatok				
Légmennyiség	l/mp	34	34	34
Vákuum	mbar / kPa	47 / 4.7	47 / 4.7	47 / 4.7
Tartálméret	l	1	1	1
Néveleges teljesítmény	W	100	100	100
Feszültség	V	18	18	18
Zajszint		-	-	-
Súly	kg	1.6	1.6	1.6
Méret (h × sz × m)	mm	297 × 116 × 256	297 × 116 × 256	297 × 116 × 256
Felszereltség				
Akkumulátor		■	■	■
Szívóecset		■	■	-
Réstisztító fej		■	■	■
Szívócső, műanyag 2 × 0,5 m		■	-	-
Padlótisztító fej		■	-	-
Kárpittisztító fej		■	-	-
Autótisztító fej		-	-	■
Flexibilis szívótömlő		-	■	■
Hordozópánt		-	■	-
Tárolóbőrönd		-	■	-
Cikkszám		1.394-221.0	1.394-222.0	1.394-223.0

■ A szállított csomag tartalmazza.

AKKURÓL MŰKÖDŐ ELEKTROMOS SEPRŰK

Alapos és gyors: az elektromos seprű



Ha gyors és alapos tisztításra van szükség, alig hallható elektromos seprűink mindig rendelkezésre állnak. Lítiumion-technológiával és az akkumulátor extra hosszú idejével: 82 perc szőnyegen és akár 104 perc kemény felületen. A szállított csomagban lévő BC 1/1.8 gyorstöltő készülék és csereakkumulátor biztosítja a folyamatos munkát.



1 Gyorstöltő

- Rövid töltési idő, hosszú használat: a BC 1/1.8 gyorstöltő készülék 65 perc alatt teljesen feltölti az akkumulátort.



2 Egyszerű akkumulátorcsere

- A nagy teljesítményű lítiumion-akkumulátor néhány egyszerű lépésben eltávolítható és kicserélhető.



3 Kefecsere szerszám nélkül

- A hengerkefe szerszám nélkül kivehető és egyszerűen tisztítható.

MŰSZAKI ADATOK ÉS FELSZERELTSÉG

EB 30/1 Adv Li-Ion

EB 30/1 Li-Ion

- Lítiumion-technológia
- Nagy teljesítményű akkumulátorok
- Gyorstöltő készülék

- Lítiumion-technológia
- Parkolóállás
- Kivehető kefehenger

Műszaki adatok

Munkaszélesség	mm	300	300
Tartálméret	l	1	1
Feszültség	V	220-240	220-240
Zajszint az EN 60335-2-69 szerint Bizonytalanság K = 1 dB(A)	dB(A)	56	56
Üzemelési idő (textilfelület / kemény felület)	min.	82 / 104	41 / 52
Akkutöltési idő	h	1	5
Tömeg	kg	2.3	2
Méreték (h × sz × m)	mm	250 × 300 × 1340	250 × 300 × 1340

Felszereltség

Akku, 7.2 V/2.6 Ah	■	■
Csereakku, 7.2 V / 2.6 Ah	■	-
Hálózati csatlakozó, rész-töltőkészülék BC 1/0.45	-	■
Gyorstöltő BC 1/1.8	■	-
Kefehenger, standard	■	■
Cikkszám	1.545-127.0	1.545-126.0

■ A szállított csomag tartalmazza.

RÁÁLLÓS PORSZÍVÓ - 60 CM MUNKASZÉLESSÉG

A fordulékony mindenes.



Kompakt készülék kis fordulókörrel. Ideális textil padlóburkolatokhoz és kemény felületekhez. Ellentétesen forgó kefehengerekkel, oldalkéfével, szívócsővel és HEPA szűrővel (opcionális tartozék). Akkumulátortöltés a készülékben.



1 Ellentétesen forgó kefehengerrendszer

- Kemény és textil padlóburkolathoz – a kefék cseréje nélkül. A hengerek a mindenkori padlóburkolathoz igazodnak.



2 Szívócső extra hosszú tömlővel

- A szívócsővel nehezen elérhető helyeken is kényelmesen lehet lépcsőket és sarkokat tisztítani. A cső szükség esetén meghosszabbítható.



3 A készülék teljesen felhajtható

- Egyszerű akkumulátor- és porzsákcseré.
- Rendkívül szervizbarát.



4 Karcsú megjelenés

- Nagyon fordulékony.
- Minden liftbe befér – ideális többemeletes épületek tisztítására.

MŰSZAKI ADATOK ÉS FELSZERELTSÉG

CV 60/2 RS Bp Pack

- Kemény padlóhoz és textil padlóburkolatokhoz
- Hosszabbító tömlő levehető szívócsővel
- Akkumulátorral és beépített töltőkészülékkel

Műszaki adatok

Munkaszélesség	mm	610
Légmennyiség	l/mp	34
Vákuum	mbar / kPa	117 / 11.7
Tartálméret	l	17
Max. felvett teljesítmény	W	1224
Feszültség	V	36
Standard névleges átmérő		DN 32
Kábelhossz	m	-
Zajszint az EN 60335-2-69 szerint Bizonytalanság K = 1 dB(A)	dB(A)	68
Kefemotor teljesítménye	W	373
Tömeg	kg	203
Méreték (h × sz × m)	mm	1120 × 622 × 1316

Felszereltség

Fugafej és kárpitfej	■
Szívócső, kivehető	■
Hosszabbított szívótömlő, kivehető	■
Porzsák	Papír
Szűrőállapot kijelzése	■
Kefehenger	darab 2
Cikkszám	1.011-028.0

- A szállított csomag tartalmazza.

EGYKEFÉS PORSZÍVÓK - 66 CM MUNKASZÉLESSÉG



Hatékony tisztítás nagy felületen.

A CV 66/2 készülékek ellentétesen forgó kefehengerrendszerükkel ideálisak nagy, szőnyeggel fedett területek hatékony és alapos tisztítására. Optimális használat hotelek, repülőterek és önkormányzatok számára.



1 Könnyen cserélhető szűrő.

- Könnyen hozzáférhető szűrőrendszer a gyors és egyszerű cseréért



2 Ellentétesen forgó kefehengerrendszer

- Az innovatív, ellentétesen forgó kefehengerrendszer mélyen a szálak közé hatolva tisztít, az újszerűség élményét nyújtva a szőnyegnek



3 Mindig készen a használatra

- Elforgatható akasztó a hálózati kábel egyszerű leakasztásához.

MŰSZAKI ADATOK ÉS FELSZERELTSÉG

CV 66/2

- Ellentétesen forgó kefehengerrendszer
- Állítható magasságú fogantyú
- 2 rögzített és 1 forgatható hálózati kábelakasztó

Műszaki adatok

Munkaszélesség	mm	660
Légmennyiség	l/mp	2 × 52
Vákuum	mbar / kPa	143 / 14.3
Tartálméret	l	35
Max. felvett teljesítmény	W	1650
Feszültség	V	220-240
Kábelhossz	m	20
Zajszint az EN 60335-2-69 szerint Bizonytalanság K = 1 dB(A)	dB(A)	73
Kefemotor teljesítménye	W	400
Tömeg	kg	72
Méreték (h × sz × m)	mm	1120 × 790 × 1330

Felszereltség

Fugafej és kárpitfej	-
Szívócső, kivehető	-
Hosszabbító szívótömlő, kivehető	-
Porzsák	Papír
Szűrőállapot kijelzése	■
Kefehenger, Mennyiség	darab
Cikkszám	1.012-585.0

- A szállított csomag tartalmazza.

SZŐNYEGKEFÉS PORSZÍVÓK - 48-38 CM MUNKASZÉLESSÉG

Mély tisztítóhatás a maximális tisztítási teljesítményért.

A kétmotoros szőnyegkefés porszívók nagy munkaszélességüknek köszönhetően ideálisak üzletek, irodák, szállodák vagy éttermek nagy területének gyors és hatékony tisztítására. A kefe túlterhelés elleni védelmével.



1 Kijelző

- A kijelző mutatja, ha az optimális tisztítási eredmény eléréséhez meg kell változtatni a kefehenger beállítását.



2 Highflex kábel

- A sárga Highflex kábel rendkívül strapabíró, rugalmas és nem tekeredik. Biztonságosan rögzíthető a készülékre.



3 Rugalmas tisztítási lehetőség

- A hosszabbító szívótömlő egyszerűen kivehető, így a dugulások könnyen és fáradtság nélkül elháríthatók.

MŰSZAKI ADATOK ÉS FELSZERELTSÉG

CV 48/2 Adv

- Optikai segítség a kefe beállításához
- Highflex kábel
- 2 motor

Műszaki adatok

Energiahatékonysági osztály		A
Munkaszélesség	mm	480
Légmennyiség	l/mp	40
Vákuum	mbar / kPa	200 / 20
Tartálméret	l	5,5
Teljesítményfelvétel	W	850
Feszültség	V	220-240
Standard névleges átmérő		ID 35
Kábelhossz	m	12
Zajszt az EN 60335-2-69 szerint	dB(A)	65
Bizonytalanság K = 1 dB(A)		
Hangnyomásszint	dB(A)	80
Kefemotor teljesítménye	W	150
Tömeg	kg	10
Méreték (h × sz × m)	mm	486 × 351 × 1142

Felszereltség

Fugafej és kárpitfej	■
Szívócső, kivehető	■
Hosszabbító szívótömlő kivehető	■
Porzsák	Nemszőtt szövet
Szűrőállapot kijelzése	■
Kefehenger	darab 1

Cikkszám 1.057-321.0

- A szállított csomag tartalmazza.

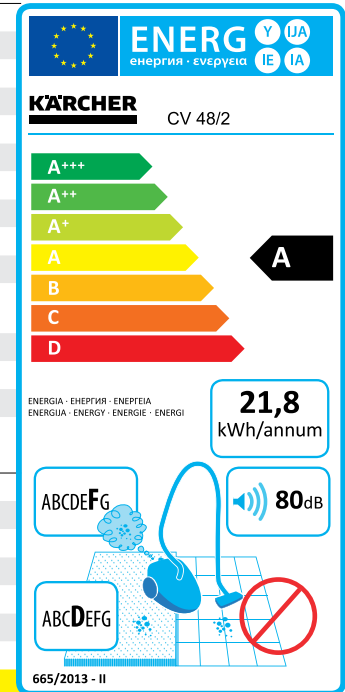

CV 38/2 Adv

- Optikai segítség a kefe beállításához
- Highflex kábel
- 2 motor

Műszaki adatok

Energiahatékonysági osztály		A
Munkaszélesség	mm	380
Légmennyiség	l/mp	40
Vákuum	mbar / kPa	200 / 20
Tartálméret	l	5,5
Teljesítményfelvétel	W	850
Feszültség	V	220-240
Standard névleges átmérő		ID 35
Kábelhossz	m	12
Zajszt az EN 60335-2-69 szerint	dB(A)	65
Bizonytalanság K = 1 dB(A)		
Hangnyomásszint	dB(A)	79
Kefemotor teljesítménye	W	150
Tömeg	kg	9,5
Méreték (h × sz × m)	mm	391 × 351 × 1142

Felszereltség

Fugafej és kárpitfej	■
Szívócső, kivehető	■
Hosszabbító szívótömlő kivehető	■
Porzsák	Nemszőtt szövet
Szűrőállapot kijelzése	■
Kefehenger	darab 1

Cikkszám 1.033-330.0

- A szállított csomag tartalmazza.

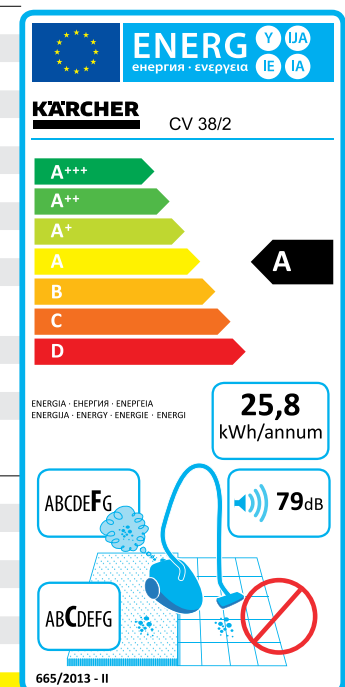

SZŐNYEGKEFÉS PORSZÍVÓ - 38-30 CM MUNKASZÉLESSÉG



Kiemelkedő tisztítási eredmény szőnyegkefés porszívóval.

A CV 30/1 egymotoros készüléke biztosítja a szívóerőt és a kefehengert az alapos tisztításhoz. A készülék könnyedén eltávolítja az olyan makacs szennyeződések, mint a hajsálak és cérnaszálak, az újszerűség érzését nyújtva a szőnyegnek.



1



2



3



4

1 Kézi kefehenger-beállítás

- A magasságbeállításnak köszönhetően a kefehengert bármilyen szőnyegszálmagassághoz beállíthatjuk.
- Különböző szőnyegszálmagasságok beállításához.

2 Egyszerű kefecseré

- A kefék kemény és puha sörtékkel kaphatók. Szerszám nélkül cserélhetők.

3 Rugalmas tisztítási lehetőség

- A hosszabbító szívótömlő egyszerűen kivehető. Így a dugulások könnyen és fáradtság nélkül elháríthatók.

4 Szabadalmaztatott centrifugális tengelykapcsoló

- A hosszabb élettartamért: az innovatív és szabadalmaztatott centrifugális tengelykapcsoló védi a teljes kefefejet a túlterheléstől, így elkerülhető a költséges szervizelés.

MŰSZAKI ADATOK ÉS FELSZERELTSÉG

CV 30/1

- Állítható magasságú fogantyú
- Kézi kefehenger-beállítás
- Gumírozott ütköző

Műszaki adatok

Energihatékonysági osztály		B
Munkaszélesség	mm	300
Légmennyiség	l/mp	43
Vákuum	mbar / kPa	193 / 19.3
Tartálméret	l	5.5
Teljesítményfelvétel	W	850
Feszültség	V	220-240
Standard névleges átmérő		ID 35
Kábelhossz	m	12
Zajszint az EN 60335-2-69 szerint Bizonytalanság K = 1 dB(A)	dB(A)	66
Hangnyomásszint	dB(A)	80
Tömeg	kg	8.4
Méreték (h × sz × m)	mm	320 × 310 × 1220

Felszereltség

Fugafej és kárpitfej		■
Szívócső, kivehető		■
Hosszabbító szívótömlő, kivehető		■
Porzsák		nemszótt szövet
Szűrőállapot kijelzése		■
Kefehenger, Mennyiség	darab	1
Cikkszám		1.023-116.0

- A szállított csomag tartalmazza.



ENERG
енергия · енергiя
IE IA

Y U/A
IE IA

KÄRCHER CV 30/1



32,5
 kWh/annum

ABCDEFG

80dB

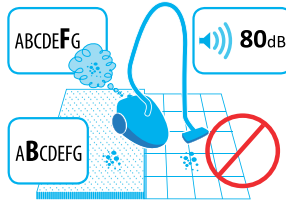

ENERGIJA · ЕНЕРГИЈА · ENERGIJA
 ENERGIJA · ENERGY · ENERGIE · ENERGI

665/2013 - II

KIS EXTRÁK, NAGY HATÁS

A szárazporszívó-tartozékok átfogó kínálata még kellemesebbé és hatékonyabbá teszi a mindennapos munkát a készülékekkel. A közvetlenül a készülékre vagy a készülékbe beépített tárolónak köszönhetően a tartozék mindig gyorsan kéznél van, és ugyanilyen gyorsan újból biztonságosan és kézközelben tárolható. A porszívók a mindenkori igényekhez igazodó szívófejekkel, tömlőkkel és szívócsövekkel egy optimálisan összehangolt rendszert alkotnak. Az eredmény: mintaszerű tisztítási folyamatok és kompromisszumok nélküli tisztaság.



Tartalomjegyzék: szárazporszívók, szőnyegtisztítók tartozékai

Szűrők	368.oldal
Szívófejek, szívócsövek, és könyökcsovek	372.oldal
Összekötő idomok	378.oldal
Szívótömlők	380.oldal
Egyéb tartozékok	382.oldal



1 Porszívás és kefék tisztítás egyszerre

Az ESB 28 és ESB 34 elektromos szívókefével egyidejűleg tisztíthatók és felkefélhetők a padlószőnyegek.

2 Egészséges levegő

A Kärcher HEPA szűrő gondoskodik higiéniailag kifogástalan távozó levegőről például szállodákban, kórházakban és óvodákban.

3 Porzsák nélküli szűrés

A Kärcher tartós szűrői lehetővé teszik a porzsák nélküli porszívózást.

4 Jobb szűrés, gazdaságosabb használat

A Kärcher nemszőtt szövet porzsákok gazdaságosabbak: a papír porzsákokhoz képest dupla mennyiségű port képesek felszívni, 10%-kal jobb a porleválasztási fokuk, és hosszú élettartamuknak köszönhetően érezhetően csökkentik az anyagköltségeket.

SZŰRŐK



Nagy porzsáktérfogat kompakt felépítés mellett – a Kärcher minden fejlesztésénél ezt az elvet követi. Az eredmény: maximális hatékonyság, csekély fenntartási költség és hosszú üzemi időtartam.

		Cikkszám	Mennyiség	Leírás
Papír porzsák (2 rétegű)				
Papír porzsákok	1	9.755-253.0	10 darab	Papír porzsák a porszegény ártalmatlanításhoz.
	2	9.755-252.0	10 darab	
Papír porzsákok	3	8.634-104.0	10 darab	17 literes töltési kapacitás
	4	6.904-333.0	10 darab	Ellenőrzött M-porosztály.
Papír porzsákok, nagyfogyasztói egység	5	6.904-337.0	300 darab	Ellenőrzött M-porosztály, nagyfogyasztói egység.
Papír porzsákok	6	6.904-312.0	10 darab	Ellenőrzött M-porosztály.
Papír porzsákok, nagyfogyasztói egység	7	6.904-318.0	200 darab	Ellenőrzött M-porosztály, nagyfogyasztói egység.
	8	6.907-016.0	200 darab	
Papír porzsákok	9	6.907-019.0	10 darab	Papír porzsák készlet (10 darab) (BIA C Ellenőrzött M-porosztály) bármely kereskedelmi szárazporszívóhoz.
	10	6.904-403.0	10 darab	Ellenőrzött M-porosztály.
	11	6.904-294.0	10 darab	
Papír porzsákok, nagyfogyasztói egység	12	6.904-303.0	300 darab	Ellenőrzött M-porosztály, nagyfogyasztói egység.
Papír porzsákok	13	8.621-509.0	10 darab	2 rétegű, pormentes ártalmatlanításhoz.
	14	6.904-370.0	10 darab	Kedvező árú papír porzsák pormentes ártalmatlanításhoz.
	15	6.904-376.0	10 darab	Kedvező árú papír porzsák készlet (10 darab) porszegény ártalmatlanításhoz.
Textil porzsák				
Textil porzsák	16	6.904-425.0	1 darab	Pamut, mosható (40°C).
	17	6.904-316.0	1 darab	Pamut, mosható (40°C), többször használható
	18	6.904-301.0	1 darab	
Nemszőtt szövet porzsákok (3 rétegű)				
Nemszőtt szövet porzsákok	19	6.904-084.0	10 darab	Nemszőtt szövet porzsák (10 darab). Tépésálló, 3 rétegű textil, ellenőrzött M-porosztály.
	20	6.904-335.0	10 darab	Nemszőtt szövet porzsák, tépésálló, ellenőrzött M-porosztály.
Nemszőtt szövet porzsákok, nagyfogyasztói egység	21	6.904-336.0	300 darab	Nemszőtt szövet porzsák, tépésálló, ellenőrzött M-porosztály. Nagyfogyasztói egység.
Gyapjú Porzsákok	22	6.904-315.0	10 darab	Nemszőtt szövet porzsák, tépésálló, ellenőrzött M-porosztály.
Nemszőtt szövet porzsákok, nagyfogyasztói egység	23	6.904-321.0	200 darab	Nemszőtt szövet porzsák, tépésálló, ellenőrzött M-porosztály. Nagyfogyasztói egység.
Gyapjú Porzsákok	24	6.907-017.0	10 darab	Nemszőtt szövet porzsák, tépésálló, ellenőrzött M-porosztály.
Nemszőtt szövet porzsákok, nagyfogyasztói egység	25	6.907-018.0	200 darab	Nemszőtt szövet porzsák, tépésálló, ellenőrzött M-porosztály. Nagyfogyasztói egység.
Gyapjú Porzsákok	26	6.904-305.0	10 darab	Nemszőtt szövet porzsák, tépésálló, ellenőrzött M-porosztály.
Nemszőtt szövet porzsákok, nagyfogyasztói egység	27	6.904-309.0	300 darab	Nemszőtt szövet porzsák, tépésálló, ellenőrzött M-porosztály. Nagyfogyasztói egység.
HEPA, H-porosztályhoz való szűrő				
HEPA szűrőpatron	28	8.634-529.0	1 darab	HEPA szűrőpatron szénrésszel a jobb illatú távozó levegő visszavezetéséhez.
HEPA harmonikaszűrő	29	6.414-801.0	1 darab	HEPA szűrőpatron, papír/műanyag (HEPA 12).
	30	6.414-760.0	1 darab	

■ A szállított csomag tartalmazza. □ Opcionális tartozék. További eredeti Kärcher tartozékok és tisztítószeresek találhatóak a következő oldalakon.



		T 15/1 eco	T 12/1 eco	T 10/1 eco	T 7/1 eco	T 15/1 HEPA	T 12/1	T 10/1	T 7/1 Classic	T 9/1 Bp	BV 5/1 Bp	BV 5/1	CV 60/2 RS Bp Pack	CV 66/2	CV 48/2 Adv	CV 38/2 Adv	CV 30/1
	1																
	2																
	3																
	4																
	5																
	6																
	7																
	8																
	9																
	10																
	11																
	12																
	13																
	14																
	15																
	16																
	17																
	18																
	19																
	20																
	21																
	22																
	23																
	24																
	25																
	26																
	27																
	28																
	29																
	30																

PORSZÍVÓK

		Cikkszám	Mennyiség	Leírás
Főszűrőkosarak				
Állandó főszűrőkosár	31	2.889-099.0	1 darab	Rendkívül erős nemszótt szövet.
Szűrőkosár	32	5.731-658.0	1 darab	Nylon, 40°C-ig mosható.
Állandó főszűrőkosár	33	5.731-649.0	1 darab	Megerősített poliészter tűfilc, 40°C-ig mosható.
	34	5.731-624.0	1 darab	Nylon, 40°C-ig mosható.
	35	4.731-011.0	1 darab	Megerősített poliészter tűfilc, 40°C-ig mosható.
	36	5.731-640.0	1 darab	Nylon, 40°C-ig mosható.
	37	5.731-632.0	1 darab	
	38	5.731-628.0	1 darab	
Távozólevegő-szűrő				
Szűrőhab	39	6.414-765.0	3 darab	Standard távozólevegő-szűrő.
Motorvédő szűrőkészlet	40	2.889-119.0	3 darab	Motorvédő szűrő, csere nemszótt szövet, ha erősen szennyezetté válik, cserélni kell.
Standard távozólevegő-szűrő	41	6.414-802.0	3 darab	Standard távozólevegő-szűrő.
Motorvédő szűrő	42	6.414-611.0	5 darab	A motorvédő szűrőt és a felcserélhető nemszótt szövet szűrőt cserélni kell, ha erősen szennyezetté válik.

■ A szállított csomag tartalmazza. □ Opcionális tartozék. További eredeti Kärcher tartozékok és tisztítószerrek találhatóak a következő oldalakon.

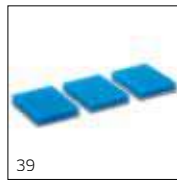

		T 15/1 ecoefficiency	T 12/1 ecoefficiency	T 10/1 ecoefficiency	T 7/1 ecoefficiency	T 15/1 HEPA	T 12/1	T 10/1	T 7/1 Classic	T 9/1 Bp	BV 5/1 Bp	BV 5/1	CV 60/2 RS Bp Pack	CV 66/2	CV 48/2 Adv	CV 38/2 Adv	CV 30/1
31									■								
32																	
33				■	■				□								
34				□													
35		■	■		□			□	■								
36						■	■										
37											■	■					
38										■							
39		■	■	■													
40									■							■	■
41						□	■				■	■					
42		■	■	■	■	■	■	■			■	■					

PORSZÍVÓK

SZÍVÓFEJEK, SZÍVÓCSÖVEK, ÉS KÖNYÖKCSÖVEK



A megfelelő fej jelentősen növelheti a tisztítási teljesítményt. Ez visszaadja a padlószőnyegek kiváló minőségű kinézetét, a kemény felületek pedig teljesen pormentessé válnak.

		Cikkszám	Mennyiség	Átmérő	Hossz	Szélesség	Leírás
Turbó szívófejek							
Turbó kárpittisztító fej	1	2.860-113.0	1 darab	ID 32		160 mm	Kárpittisztító fej, műanyag, redukáló csőcsatlakozóval DN 35/32.
Turbó padlótisztító fej	2	2.860-114.0	1 darab	ID 32		270 mm	Padlótisztító fej, műanyag, redukáló csőcsatlakozóval DN 35/32, 270 mm.
Kárpittisztító fejs							
Kárpittisztító fej	3	2.889-131.0 ■	1 darab	ID 35		120 mm	Műanyag kárpittisztító fej.
	4	9.770-605.0	1 darab	ID 35		120 mm	Műanyag kárpittisztító fej.
Kárpittisztító fej kefecsíkokkal	5	2.863-150.0	1 darab	ID 35		120 mm	Kárpitos bútorok és autóülések kíméletes porszívózásához.
Kárpittisztító fej	6	6.903-402.0	1 darab	ID 32		120 mm	Műanyag kárpittisztító fej.
Kombinált szívófej, száraz porszívóhoz							
Kombinált szívófej	7	2.889-179.0 ■	1 darab	ID 35		295 mm	Műanyag padlótisztító fej, átkapcsolható, DN 35 átmérővel.
Kombinált szívófej parkettához	8	2.889-196.0	1 darab	ID 35		360 mm	Parkettához való szívófej nagy munkaszélességgel.
	9	2.889-197.0	1 darab	ID 35		300 mm	
Kombinált szívófej	10	2.889-129.0 ■	1 darab	ID 35		295 mm	Műanyag padlótisztító fej, DN 35, átkapcsolható.
	11	2.840-038.0 ■	1 darab	ID 35		300 mm	Átkapcsolható műanyag padlótisztító fej (kombinált fej) belső csatlakozóval, DN 35.
Padlótisztító fej	12	4.130-027.0	1 darab	ID 35		220 mm	Padlótisztító fej a kefecsíkokhoz való cserebetéttel.
Kombinált szívófej	13	6.907-468.0	1 darab	ID 32		290 mm	Műanyag, DN 32, átkapcsolható.
	14	6.907-467.0	1 darab	ID 32		270 mm	Plastic, reversible.
	15	6.907-496.0	1 darab	ID 35		270 mm	Műanyag, nemesacél csúszótalppal, átkapcsolható, DN 35 csatlakozóval.
	16	6.907-410.0	1 darab	ID 32		270 mm	Műanyag, DN 32, átkapcsolható.
Kombinált szívófej parkettához	17	6.906-107.0	1 darab	ID 32		360 mm	Alkalmos parkettázott padlókhöz, műanyag kefecsíkokkal (készlet száma 6.905-878.0) és 2 görgővel.
	18	6.907-486.0	1 darab	ID 32		300 mm	Műanyag, DN 32 csatlakozóval.
Szívófej fűtőtesthez							
Szívófej fűtőtesthez	19	6.903-404.0	1 darab	ID 32			Műanyag, fugafejhez (6.903-403.0).

■ Új ■ A szállított csomag tartalmazza. □ Opcionális tartozék. További eredeti Kärcher tartozékok és tisztítószerek találhatóak a következő oldalakon.



		T 15/1 ecoefficiency	T 12/1 ecoefficiency	T 10/1 ecoefficiency	T 7/1 ecoefficiency	T 15/1 HEPA	T 12/1	T 10/1	T 7/1 Classic	T 9/1 Bp	BV 5/1 Bp	BV 5/1	HV 1/1 Bp Fs	HV 1/1 Bp Cs	HV 1/1 Bp As	CV 60/2 RS Bp Pack	CV 66/2	CV 48/2 Adv	CV 38/2 Adv	CV 30/1	
1		<input type="checkbox"/>	<input type="checkbox"/>	<input type="checkbox"/>	<input type="checkbox"/>	<input type="checkbox"/>	<input type="checkbox"/>	<input type="checkbox"/>				<input type="checkbox"/>									
2		<input type="checkbox"/>	<input type="checkbox"/>	<input type="checkbox"/>	<input type="checkbox"/>	<input type="checkbox"/>	<input type="checkbox"/>	<input type="checkbox"/>				<input type="checkbox"/>									
3		<input checked="" type="checkbox"/>	<input type="checkbox"/>	<input type="checkbox"/>	<input type="checkbox"/>	<input checked="" type="checkbox"/>	<input type="checkbox"/>	<input type="checkbox"/>		<input checked="" type="checkbox"/>	<input checked="" type="checkbox"/>	<input checked="" type="checkbox"/>									
4								<input type="checkbox"/>													
5													<input checked="" type="checkbox"/>	<input type="checkbox"/>	<input type="checkbox"/>						
6		<input type="checkbox"/>	<input type="checkbox"/>	<input type="checkbox"/>	<input type="checkbox"/>	<input type="checkbox"/>	<input type="checkbox"/>	<input type="checkbox"/>				<input type="checkbox"/>				<input type="checkbox"/>					
7		<input checked="" type="checkbox"/>	<input checked="" type="checkbox"/>	<input checked="" type="checkbox"/>	<input checked="" type="checkbox"/>																
8		<input type="checkbox"/>	<input type="checkbox"/>	<input type="checkbox"/>	<input type="checkbox"/>			<input type="checkbox"/>	<input type="checkbox"/>			<input type="checkbox"/>									
10		<input type="checkbox"/>	<input type="checkbox"/>	<input type="checkbox"/>		<input checked="" type="checkbox"/>	<input checked="" type="checkbox"/>	<input checked="" type="checkbox"/>		<input checked="" type="checkbox"/>	<input checked="" type="checkbox"/>	<input checked="" type="checkbox"/>									
11																					
12													<input checked="" type="checkbox"/>	<input type="checkbox"/>	<input type="checkbox"/>						
13		<input type="checkbox"/>					<input type="checkbox"/>	<input type="checkbox"/>													
14		<input type="checkbox"/>					<input type="checkbox"/>	<input type="checkbox"/>													
15									<input checked="" type="checkbox"/>												
16							<input type="checkbox"/>	<input checked="" type="checkbox"/>				<input type="checkbox"/>									
17		<input type="checkbox"/>	<input type="checkbox"/>	<input type="checkbox"/>	<input type="checkbox"/>	<input type="checkbox"/>	<input type="checkbox"/>	<input type="checkbox"/>				<input type="checkbox"/>									
18		<input type="checkbox"/>	<input type="checkbox"/>	<input type="checkbox"/>	<input type="checkbox"/>	<input type="checkbox"/>	<input type="checkbox"/>	<input type="checkbox"/>				<input type="checkbox"/>									
19		<input type="checkbox"/>	<input type="checkbox"/>	<input type="checkbox"/>	<input type="checkbox"/>	<input type="checkbox"/>	<input type="checkbox"/>	<input type="checkbox"/>				<input type="checkbox"/>									

		Cikkszám	Mennyiség	Átmérő	Hossz	Szélesség	Leírás
Fugafej							
Fugafej	20	2.889-130.0 ■	1 darab	ID 35	210 mm		Fugafej, műanyag.
	21	2.840-039.0 ■	1 darab	ID 35	195 mm		Tisztítás minden sarokban és résben: fugafej, műanyag kereskedelmi szárazporszívókhöz.
	22	9.770-607.0	1 darab	ID 35			Fugafej, műanyag.
	23	9.770-638.0	1 darab	ID 35	350 mm		Műanyag.
	24	6.900-385.0	1 darab	ID 35	210 mm		
	25	6.903-403.0	1 darab	ID 32	210 mm		
Elektromos kefék							
Elektromos szívókefe - ESB 28	26	2.641-815.0	1 darab	ID 32		280 mm	ESB 28 szívótömlővel, hálózati kábellel és teleszkópos szívócsővel, csak a T 201, T 12/1 (230 V) készülékekhez.
Kefefej- ESB 34	27	2.642-442.0	1 darab	ID 32		340 mm	ESB 34, szívótömlő hálózati kábellel és teleszkópos szívócsővel (230 V).
Szívóecset							
Szívóecset	28	9.770-656.0	1 darab	ID 35			Műanyag kefe, elforgatható.
	29	6.903-862.0	1 darab	ID 35		70 mm	Természetes sörték (marhaszőr), elforgatható.
	30	6.903-887.0	1 darab	ID 32		70 mm	Műanyag kefe, elforgatható.
Mikró szűrőfejkészletek							
Szűrőfejkészlet	31	2.860-143.0	4 darab	ID 32			Fugafej, kárpitfej, kerek kefe, kliptartó.
Univerzális kefék							
Univerzális kefe	32	6.906-122.0	1 darab	ID 32	120 mm		Műanyag, kemény sörték, 20 × 45 mm.
Szívófejkészlet, nemesacél							
Szívófejkészlet	33	2.840-041.0 ■	2 darab	ID 35	0,5 m		Nemesacél szívócsőkészlet (2 × 50 cm) cserélhető tartozékként vagy hosszabbítóként, pl. mennyezet porszívózására.
Szívócsövek, műanyag							
Szívócső	34	9.770-584.0	1 darab	ID 35	0,5 m		Műanyag, fekete, 0,5 m.
	35	5.481-010.0	1 darab	ID 35	0,35 m		3 darab standard tartozékként (T 7/1 Classic)
	36	5.481-040.0	1 darab	ID 35	500 mm		Műanyag szívócső, 2 × 0,5.
	37	8.600-009.0	1 darab	ID 32	0,5 m		Műanyag, fekete, 0,5 m.
Szívócsövek, fém							
Teleszkóp szívócső	38	2.862-008.0 ■	1 darab	ID 35	0,5 m		Teleszkópos szívócső, fém, krómozott, DN 35. Hosszúság: 0,61 m-től 1,0 m-ig.
Fém krómozott szívócső	39	6.902-074.0 ■	1 darab	ID 35	0,5 m		Fém, krómozott szívócső DN 35 méret, 0,5m
Szívófejkészlet	40	2.643-464.0	2 darab	ID 35	0,5 m		Fém szívócső, 50 cm.
Szívócső	41	6.906-618.0	1 darab	ID 32	0,5 m		Fém, fekete réteggel bevonva, DN 32, 0,5 m.
Tartozékkészlet, NUWAV készlet	42	8.630-501.0	1 darab	ID 32	0,5 m		Opcionális tartozékok a CV 66/2 szőnyegtisztítókhoz, nagy területek tisztítására.
Teleszkóp szívócső	43	6.903-524.0	1 darab	ID 32	0,61 m		Teleszkópos szívócső, fém, krómozott, DN 32, 0,61-1 m.

■ ÚJ ■ A szállított csomag tartalmazza. □ Opcionális tartozék. További eredeti Kärcher tartozékok és tisztítószeresek találhatóak a következő oldalakon.

		Cikkszám	Mennyiség	Átmérő	Hossz	Szélesség	Leírás
Szívócső	44	6.903-850.0	1 darab	ID 32	0,5 m		Fém, krómozott, DN 32.
Könyökök, műanyag							
Könyökcső Adv, antisztatikus, másodlagos légregresszel	45	2.889-148.0 ■	1 darab	ID 35			Ergonomikus könyökcső az új kliprendszerhez.
Könyökcső, műanyag, C-35 kliprendszer	46	2.840-040.0	1 darab	ID 35			Műanyag könyökcső praktikus C-35 kliprendszerrel.
Komfort könyökcső, műanyag, C-32 kliprendszer	47	4.440-865.0	1 darab	ID 32			Komfort könyökcső, műanyag, C-DN 32 kliprendszerrel, kevés zajt keltő beáramlólevegő-szabályozással, német szabadalom száma: DE 102005010983 (ESB csatlakozó nélkül).

■ Új ■ A szállított csomag tartalmazza. □ Opcionális tartozék. További eredeti Kärcher tartozékok és tisztítószerek találhatóak a következő oldalakon.



				<input type="checkbox"/>	T 15/1 ecoefficiency
				<input type="checkbox"/>	T 12/1 ecoefficiency
				<input type="checkbox"/>	T 10/1 ecoefficiency
				<input type="checkbox"/>	T 7/1 ecoefficiency
				<input type="checkbox"/>	T 15/1 HEPA
				<input type="checkbox"/>	T 12/1
				<input type="checkbox"/>	T 10/1
					T 7/1 Classic
					T 9/1 Bp
					BV 5/1 Bp
					BV 5/1
					HV 1/1 Bp Fs
					HV 1/1 Bp Cs
					HV 1/1 Bp As
					CV 60/2 RS Bp Pack
					CV 66/2
					CV 48/2 Adv
					CV 38/2 Adv
					CV 30/1
44				<input type="checkbox"/>	
45				<input checked="" type="checkbox"/>	
46				<input type="checkbox"/>	
47				<input type="checkbox"/>	

ÖSSZEKÖTŐ IDOMOK



A Kärcher összekötő csőcsatlakozókkal gyorsan és megbízhatóan összeköthető két szívótömlő, ezáltal megnövelhető a hatósugár.

		Cikkszám	Mennyiség	Átmérő	Leírás
Szűkítő vagy bővítő csatlakozókészlet					
Szűkítő vagy bővítő csatlakozókészlet	1	2.860-117.0	1 darab		DN40/35, DN 35/32 (cső-> szívófej), műanyag.
Szűkítőelemek (cső -> szívófej)					
Szűkítőidom DN 35-ről DN 32-re	2	6.902-072.0	1 darab	ID 35	DN 35-ről DN 32-re, fém.
Bővítő csőcsatlakozó (cső -> szívófej)					
Bővítőidom	3	6.902-083.0	1 darab	ID 32	DN 32-ről DN 35-re, műanyag.
Összekötő idomok					
Összekötő idom, DN 32/35, belső menetes	4	6.902-077.0	1 darab	ID 32	2 szívótömlő összekötéséhez (nem ESB 28 és 34).

Opcionális tartozék. További eredeti Kärcher tartozékok és tisztítószerek találhatóak a következő oldalakon.



1



2



3



4

		T 7/1 ecoefficiency	T 15/1 HEPA	T 12/1	T 10/1	BV 5/1
1		<input type="checkbox"/>	<input type="checkbox"/>	<input type="checkbox"/>	<input type="checkbox"/>	<input type="checkbox"/>
2		<input type="checkbox"/>	<input type="checkbox"/>	<input type="checkbox"/>	<input type="checkbox"/>	<input type="checkbox"/>
3		<input type="checkbox"/>	<input type="checkbox"/>	<input type="checkbox"/>	<input type="checkbox"/>	<input type="checkbox"/>
4		<input type="checkbox"/>	<input type="checkbox"/>	<input type="checkbox"/>	<input type="checkbox"/>	<input type="checkbox"/>

SZÍVÓTÖMLŐK



Rugalmas és masszív szívótömlőink az Ön minden mozdulatát lekövetik. Az elektromosan vezetett szívótömlők megbízható védelmet nyújtanak a készülék használója és a készülék közötti elektrosztatikus kisülés ellen.

		Cikkszám	Mennyiség	Átmérő	Hossz	Leírás
Szívótömlők, komplett (kliprendszer)						
Szívótömlő	1	2.889-133.0 ■	1 darab	ID 35	2.5 m	2.5 m-es szívótömlő új klipcsatlakozóval, C-35.
Szívótömlő, komplett	2	4.440-982.0	1 darab	ID 32	2.5 m	Szárazporszívó- és klipcsatlakozóval, könyökcsővel, C-DN 32, elektromosan vezető.
Tömlő, csomagolt NW35 2.0 m	3	2.889-161.0				
Szívótömlő, komplett, cseréhez	4	2.889-100.0	1 darab	ID 35	2.5 m	Szívótömlő, komplett, alkatrész készlet. Szárazporszívó- és klipcsatlakozóval, könyökcsővel, C-DN 35, elektromosan vezető.
Szívótömlő	5	2.889-132.0 ■	1 darab	ID 35	1.5 m	1.5 m-es szívótömlő új klipcsatlakozóval, C-35.
Szívótömlők, komplett						
Szívótömlő, komplett	6	6.959-549.0		ID 35		Flexibilis szívócső.
Szívótömlők (Kliprendszer)						
Szívótömlő	7	4.440-911.0	1 darab	DN 32	2.5 m	Száraz porszívó- és klipcsatlakozóval, C-32.
	8	4.440-890.0	1 darab	DN 32	2.5 m	Száraz porszívó- és klipcsatlakozóval, C-32
Hosszabbító tömlők (kliprendszer)						
Hosszabbító tömlő	9	6.906-237.0	1 darab	DN 32	2.5 m	Bármely C-32 és C-35 tömlőhöz.
Hosszabbító tömlő, elektromosan vezető	10	6.906-277.0	1 darab	DN 32	2.5 m	Bármely C-32 és C-35 tömlőhöz, elektromosan vezető.
Hosszabbító tömlő						
Hosszabbító tömlő, CV 38/2	11	4.440-782.0	1 darab	DN 32		Hosszabbító tömlő.
Javítókészletek						
Javítókészlet, C 32	12	2.639-739.0	1 darab	ID 32		Szívótömlő javító készlet (kliprendszer).

■ ÚJ ■ A szállított csomag tartalmazza. □ Opcionális tartozék. További eredeti Kärcher tartozékok és tisztítószeresek találhatóak a következő oldal.



		T 15/1 ecoefficiency	T 12/1 ecoefficiency	T 10/1 ecoefficiency	T 7/1 ecoefficiency	T 15/1 HEPA	T 12/1	T 10/1	T 7/1 Classic	T 9/1 Bp	BV 5/1 Bp	BV 5/1	HV 1/1 Bp Fs	HV 1/1 Bp Cs	HV 1/1 Bp AS	CV 48/2 Adv	CV 38/2 Adv
1		■	■			■	■			■							
2		□	□					□				□					
3				■	■												
4									■								
5											■	■					
6													□	■	■		
7		□	□									□					
8								□				□					
9		□															
10		□										□					
11																■	■
12		□	□									□					

PORSZÍVÓK

EGYÉB TARTOZÉKOK



A dugaszolható hálózati csatlakozókábellel idő és karbantartási költség takarítható meg. Szükség esetén a kábel gyorsan és kényelmesen cserélhető.

		Cikkszám	Mennyiség	Leírás
Kefehengerek szőnyegkefés porszívókhoz				
Kefehenger	1	8.634-050.0	1 darab	Puha, fekete standard sörték. 2 kefe szükséges.
Oldalkefe	2	8.634-216.0	1 darab	oldalkefe, fekete.
Kefehenger	3	6.906-642.0	1 darab	Kemény, piros sörték (pl. tűfátyolszövet).
	4	6.906-644.0	1 darab	
	5	8.621-611.0	1 darab	Fekete, normál (felső).
	6	4.762-487.0	1 darab	Kefehenger CV 38-hoz, antisztatikus.
	7	8.621-612.0	1 darab	Fekete, normál (alsó).
	8	4.762-489.0	1 darab	Puha, fekete standard sörték.
	9	4.762-488.0	1 darab	Kemény, piros sörték (pl. tűfátyolszövet).
Kefehengerek elektromos seprűhöz EB 30/1				
Kefehenger	10	4.762-400.0	1 darab	Fekete, standard sörték, PA anyag.
	11	4.762-401.0	1 darab	Vegyes sörték (természetes és szintetikus anyagból, piros), különösen alkalmas kemény felületek és parkettához.
Tölthető akkumulátorok és töltőkészülékek				
Gyorstöltőkészülék	12	6.654-354.0	1 darab	Az egy bemenetes BC 1/7 gyorstöltőkészülék nagy teljesítményű lítiumion-akkumulátorokhoz készült, típus: BP 750.
Li-ion akkumulátor, 36 V	13	4.654-016.0	1 darab	Nagy teljesítményű lítiumion-akkumulátor, BP 750 (36 V, 7.5 Ah).
Akkumulátor töltő készülék	14	4.654-035.0	1 darab	Gyorstöltő készülék 18 V akkumulátorhoz. (EU változat)
Akkumulátor BP 250/18	15	6.654-364.0	1 darab	18 V Li-ion akkumulátor.
Csereakku lítiumion cellákkal, 7.2 V / 2.6 Ah	16	6.654-328.0	1 darab	Li-ion, 7.2 V / 2.6 Ah.
Univerzális gyorstöltőkészülék	17	6.654-190.0	1 darab	BC 1/1.8, 1 csatornás gyorstöltőkészülék.
Csereakku lítiumion cellákkal, 7.2 V / 1.3 Ah	18	4.654-273.0	1 darab	Li-ion, 7.2 V / 1.3 Ah.

■ A szállított csomag tartalmazza. □ Opcionális tartozék. További eredeti Kärcher tartozékok és tisztítoszerek találhatóak a következő oldal.

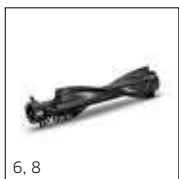

		T 9/1 Bp	BV 5/1 Bp	HV 1/1 Bp Fs	HV 1/1 Bp Cs	HV 1/1 Bp AS	EB 30/1 Adv Li-Ion	EB 30/1 Li-Ion	CV 60/2 RS Bp Pack	CV 66/2	CV 48/2 Adv	CV 38/2 Adv	CV 30/1
1									■				
2									■				
3													■
4												■	
5										■			
6												□	
7										■			
8											■		
9												□	
10							■	■					
11							□	□					
12		■	■										
13		■	■										
14				■	■	■							
15				■	■	■							
16							■	■					
17							■	□					
18							□	□					

PORSZÍVÓK

CÉL, HOGY NE MARADJON SZENNYEZŐDÉS A SZŐNYEGBEN

Az irodaépületekben, szállodákban vagy iskolákban lévő szőnyegfelületek nap mint nap erős igénybevételnek vannak kitéve. Ezeken a területeken beváltak a Kärcher szőnyegtisztító készülékei. Nagy teherbírásúak, nagy teljesítményűek, ráadásul sokoldalúak, és alkalmasak szőnyegfelületek mély- és köztes tisztítására, valamint folteltávolításra textil felületekről. A Kärcher szőnyegtisztító készülékekkel a kárpitok és az autók ülései is a szálak mélyéig tiszták lesznek. Megfelelő tartozékokkal még csempék tisztítására is alkalmasak.



Tartalomjegyzék: szőnyegmélytisztító készülékek

Permetextrakciós készülékek	388. oldal
Professzionális szőnyegkefék	392. oldal
Légfúvó	393. oldal
Szőnyegmélytisztító automaták	394. oldal
Szőnyegtisztító közepesen szennyezett szőnyegekhez	397. oldal
Tartozékok	398. oldal
Tisztítószerek	792. oldal



Élje át a holnap szőnyegtisztítási megoldását már ma

Ha nagy szőnyegfelületeket szükséges megtisztítani a szálloda-, a vendéglátóiparban vagy bárhol máshol, Puzzi 30/4 készülékünk a tökéletes megoldás: nagyon csendes, rendkívül hatékony, kíméletes és alapos. A Puzzi 30/4 segítségével ergonomiailag optimálisan, időtakarékosan és fáradságmentesen tisztíthat.

Típusának első készüléke: BRC 40/22 C

A kereskedelmi forgalomban elérhető első szőnyegmélytisztító készülék, a BRC 40/22 C előremenetben tud tisztítani, ami főleg teszi az előre-hátrasétálást a tisztítási folyamat közben, ami minimum 30%-os időmegtakarítást jelent és jelentősen növeli a hatékonyságot. Ezt a beépített szívófunkcióval ellátott kefefej teszi lehetővé, amely 200°-ban elforgatható mindkét irányba. BRC 40/22 C: a mély és gazdaságos szőnyegtisztításért.

A készülékek nevének értelmezése:

Készülék típusa	Víz tartály	Permetezési nyomás	Típus és felszereltség
Példa: Puzzi	30	4	

Puzzi = Termék neve

A készülékek nevében az első szám a frissvíz tartály őr tartalmát mutatja (literben).

A készülék nevében a második szám a permetezési nyomást mutatja (barban).

Adv = Advanced, készülék kiegészítő felszereltséggel
E = Elektromos melegítéssel
C = Kompakt, készülék kompakt méretben

Készülék típusa	Munkaszélesség	Tartály őr tartalma	Típus és felszereltség
Példa: BRC	30	15	C

BRC = Padlótisztító szőnyegkefével

A készülék nevében az első szám a munkaszélességet jelenti cm-ben.

A készülék nevében a második szám a tartály őr tartalmát mutatja.

C = Kompakt, készülék önhajtás nélkül

Készülék típusa	Munkaszélesség	Tartály őr tartalma	Típus és felszereltség
Példa: BRS	43	500	C

BRS = Súrolókefe görgővel

A készülék nevében az első szám a munkaszélességet jelenti cm-ben.

A készülék nevében a második szám a fordulatszámot jelenti (rpm).

C = Kompakt, készülék önhajtás nélkül

1 Maradék nedvesség százalékban

10.2 A versenytárs

7.5 B versenytárs

6.1 C versenytárs

3.8 Kärcher Puzzi

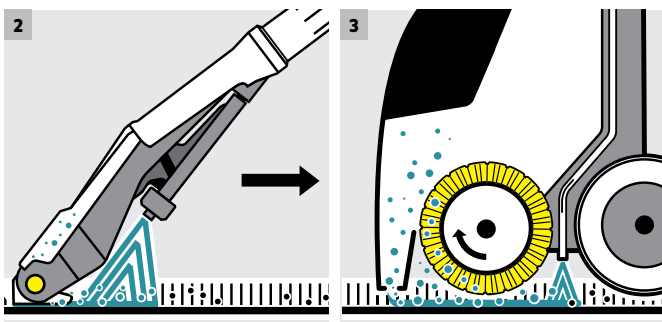
**1 Gyorsan felszárad**

A Kärcher Puzzi készülék erőteljes szívóturbinájának köszönhetően rendkívül kevés nedvesség marad vissza: a megtisztított felület akár 63 százalékkal gyorsabban szárad, mint a versenytársak hasonló termékei, így rövid időn belül ismét használható.

2 A permetextrakciós elv

Vizes porszívózásnál a vizet tisztítószerrel – egy munkafázisban – rápermetezzük a felületre, és a szívófejvel azonnal felszívjuk. A szennyeződések feloldása és eltávolítása egy lépésben történik. Tisztítás után kevés nedvesség marad vissza, ezért a felület gyorsabban szárad, így rövid időn belül ismét járhatóvá válik.

3 Alaposan tiszta

Hengerkefés szőnyegtisztító készülékeknel a tisztítószer tisztítóhatása kiegészíti a kefemechanikát. Ezenkívül újrendezi a szálakat.

4 Kétszeresen sokoldalú

A söprésfunkcióval rendelkező BRC 45/45 C és BRC 40/22 multifunkcionális mindentudó készülékek. A permetextrakcióval és mechanikus kefehasználattal történő, szálmélységig ható szőnyegtisztításnál az ellenőrzésen forgó hengerek gondoskodnak a maximálisan egyenletes járásról az önmozgás kiegyenlítésével. A gazdaságos köztes szőnyegtisztításhoz a Kärcher iCapsol RM 768 tisztítószer ajánlott, amellyel rendkívüli mértékben lerövidíthető a száradási idő.

5 Innovatív tartozék

A Puzzi tartozékát számos innovációval láttuk el. A flexibilis csukló a lehető legjobb extrakciót biztosítja bármilyen szőnyegben. A tárgyak alatti kényelmes munkavégzés is lehetséges, a hibás felhasználás elkerülhető. A moduláris rendszer a padló-, a kárpit- vagy a réstisztító fej gyors cseréjét teszi lehetővé.



5 Innovatív tartozékok

A Puzzi tartozék számos innovációt rejt magában. A flexibilis csukló lehetővé teszi az optimális kiürítést bármilyen szögben. A berendezési tárgyak körül is kényelmesen lehet dolgozni, és elkerülhető a helytelen alkalmazás. A modul felépítésű rendszernek köszönhetően a padló-, kárpit- és réstisztító fej gyorsan cserélhető.

6 A Kärcher tisztítószerai

A CarpetPro RM 760 szőnyegtisztító por egy szórással kiüríthető alaptisztító szennyeződés-megkötő technológiával és szagsemlegesítéssel. Tartósan megszünteti a kellemetlen szagokat. Nincs szükség munkaigényes öblítésre. A CarpetPro RM 763 szőnyegöblítő eltávolítja a maradék szennyeződéseket és tenzideket a padlószőnyegekől és textilfelületekből. Csökkenti az öblítésre szánt munkát. Szálak és színek felfrissítéséhez.

7 Egy mindegyikhez: a fogantyú kioldóval

Az elengedhetetlen fogantyú kioldóval illeszkedik az összes szőnyegtisztítóhoz a Puzzi 8/1-től Puzzi 30/4 készülékekig. Mivel az összes tartozék kompatibilis, a megfelelő tartozékot tudja választani minden feladathoz és készülékhez.

PERMETEXTRAKCIÓS KÉSZÜLÉKEK – 30 LITER



A nagy textilfeletek szakértője

Puzzi 30/4, kategóriájában a legcsendesebb szőnyegtisztító készülék (66 dB[A]). Nagyon jó kezelhetőség, helytakarékos szállítás és tárolás az upright koncepciónak köszönhetően. Flexibilis szívóajakkal, 350 milliméteres padlótisztító fejjel és a nagy levegőmennyiségnek köszönhetően a konkurens termékekénél 30 százalékkal gyorsabb száradási idővel.

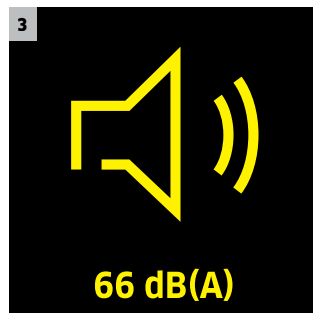

1 Csatlakozóaljzat a PW 30/1 készülékhez

- A beépített csatlakozóaljzattal a PW 30/1 rugalmasan használható további áramforrás nélkül.
- Használaton kívül a csatlakozóaljzatot hatékonyan védi egy automatikusan záródó fedél.
- A PW 30/1 növeli a felületteljesítményt, forgókefével tisztítja és egyenesbe állítja szálakat.

2 Levehető szennyezettvíz-tartály

- A szennyeződés elleni védelem érdekében a szennyezettvíz-tartály fogantyúja kívül helyezkedik el.
- A szennyezettvíz-tartály könnyen kivehető, és a frissvíz-tartály feltöltésére is használható.
- A szennyezettvíz-tartály hátoldalán lévő rövid leírás könnyen érthetően ismerteti a műveleteket.

3 Rendkívül halk

- Csupán 66 dB(A) zajszintjével a Puzzi 30/4 kategóriájának legcsendesebb nedvesporszívója.
- Az alacsony zajszintnek köszönhetően a készülék univerzálisan használható. Munkaidőben és szállodákban is.
- A csekély zajkibocsátás kíméli a készülék használóját, aki ezáltal hosszabb ideig dolgozhat megszakítás nélkül.

4 Tartály nagy úrtartalommal

- A Puzzi 30/4 a 30 literes frissvíztartállyal is problémamentesen szállítható a hátoldalára fektetve.
- A beépített töltésszintjelzőről a készülék használója mindenkor leolvashatja a pillanatnyi frissvízszintet.
- A frissvízszűrő védi készülék alkotórészeit, és tisztításhoz szerszám nélkül is kivehető.

MŰSZAKI ADATOK ÉS FELSZERELTSÉG

Puzzi 30/4

Puzzi 30/4 E

- Szennyezettvíz-tartály, levehető
- Frissvíz-tartály szintjelzővel
- Fektetve szállítás teli frissvíz-tartállyal is lehetséges

- A frissvíz-tartályba integrált fűtőszálak
- Beépített túlhevülés-védelem
- A fűtés egyszerű kezelése az EASY Operation használatával

Műszaki adatok

Max. Felületi teljesítmény	m ² /óra	60-75	60-75
Légmennyiség	l/mp	74	74
Vákuum	mbar / kPa	254 / 25.4	254 / 25.4
Permet mennyisége	l/perc	3	3
Permetezési nyomás	bar	4	4
Frissvíz-tartály	l	30	30
Szennyvíz-tartály	l	15	15
Turbina teljesítménye rating	W	1200	1200
Szivattyú teljesítménye	W	70	70
Feszültség	V	220-240	220-240
Tömeg	kg	26	28
Méreték (h x sz x m)	mm	580 x 460 x 930	580 x 460 x 930

Felszereltség

Szórótömlő beépített vízbevezetéssel	m	4	4
Keskeny padlótisztító fej rugalmas szívóajakkal kiegészítve		-	-
Kézi eszközök		■	■
Csatlakozóaljzat profi mosófejhez		PW 30/1	PW 30/1
Cikkszám		1.101-120.0	1.101-122.0

- A szállított csomag tartalmazza.

PERMETEXTRAKCIÓS KÉSZÜLÉKEK - 10 LITER

A jól ápoltszőnyegekhez



Puzzi 10/1 és a Puzzi 10/2 Adv a kis és közepes szőnyegpadlók tökéletes tisztításához. A modulfelépítésű tartozékok közvetlenül a készüléken helyezkednek el. A szívócső a hordozófogantyúra erősíthető.



1 Optimálisan alkalmazható a mindennapokban.

- A fogantyú szerszám nélkül beállítható; tartozék/kábelrögzítések; a padló- és kárpittisztító fej gyorsan cserélhető.
- Gyorsan alkalmazható a különféle követelményekhez.

2 Nagyobb tisztítási teljesítmény

- Beépített csatlakozóval a PW 30/1 profi mosófejhez.
- Kiemelkedő tisztítási teljesítmény.

Puzzi 10/2 Adv

Puzzi 10/1

- Habzsgátló adagolás
- Tárolóhely a tisztítószer-tablettákhoz
- Csatlakozóaljzat a PW 30/1 készülékhez

- Kivehető szennyezettvíz-tartály
- Gumicsapágyas szivattyú / turbina
- Kiegészítő fogantyú a padlótisztító fejen

Műszaki adatok

Max. Felületi teljesítmény	m ² /óra	30-45	20-25
Légmennyiség	l/mp	54	54
Vákuum	mbar / kPa	220 / 22	220 / 22
Permet mennyisége	l/perc	2	1
Permetezési nyomás	bar	2	1
Frissvíztartály	l	10	10
Szennyvíztartály	l	9	9
Turbina teljesítménye rating	W	1250	1250
Szivattyú teljesítménye	W	80	40
Feszültség	V	220-240	220-240
Tömeg	kg	11.5	10.7
Méretek (h x sz x m)	mm	705 x 320 x 435	705 x 320 x 435

Felszereltség

Szórótömlő beépített vízbevezetéssel	m	2.5	2.5
Keskeny padlótisztító fej rugalmas szívóajakkal kiegészítve	■	■	■
Kézi eszközök	■	■	■
Kárpittisztító fej	-	-	■
Fugafej	-	-	-
Csatlakozóaljzat profi mosófejhez		PW 30/1	-
Cikkszám		1.193-120.0	1.100-130.0

■ A szállított csomag tartalmazza.

PERMETEXTRAKCIÓS KÉSZÜLÉKEK - 8 LITER

Kompakt és hordozható – ideális kisebb tisztításokra



Kiseb felületekhez és köztes kárpittisztításhoz alkalmas Puzzi 8/1 C egy különösen kézreálló, kompakt és nagy teljesítményű, permetextrakciós elven működő készülék, amely pillanatok alatt tisztaságot teremt.



1 Csekély tömeg

- A Puzzi 8/1 C készülék 9,8 kilogrammos tömegével könnyen hordozható – és a gyors száradásnak köszönhetően ideális köztes tisztításhoz.
- Könnyű mozgathatóság akár akadályokkal teli területen vagy lépcsőn is.

2 Kompakt felépítés

- Különösen kárpitok és gépjárművek belső terének tisztításakor mutatja meg erősségeit a Puzzi 8/1 C készülék.
- Kompakt, helytakarékos dizájn.

Puzzi 8/1 C

- Felhajtható kábelakasztó
- Nagy kapcsolópedál
- Beépített tartozékartó a kézi tisztítófej számára

Műszaki adatok

Max. Felületi teljesítmény	m ² /óra	12-18
Légmennyiség	l/mp	61
Vákuum	mbar / kPa	236 / 23.6
Permet mennyisége	l/perc	1
Permetezési nyomás	bar	1
Frissvíz tartály	l	8
Szennyvíz tartály	l	7
Turbina teljesítménye rating	W	1200
Szivattyú teljesítménye	W	40
Feszültség	V	220-240
Tömeg	kg	9.8
Méret (h x sz x m)	mm	530 x 330 x 440

Felszereltség

Szórótomió beépített vízvezetéssel	m	2.5
Kézi eszközök		■
Kárpittisztító fej		■
Cikkszám		1.100-225.0

- A szállított csomag tartalmazza.

PROFI MOSÓFEJ



Nagyobb teljesítmény, kevesebb erőfeszítéssel

A profi mosókefe akár 80%-kal is megnöveli a Puzzi készülékek felületteljesítményét – csökkentve ezáltal a tisztítási időt és javítva a tisztítási eredményt.

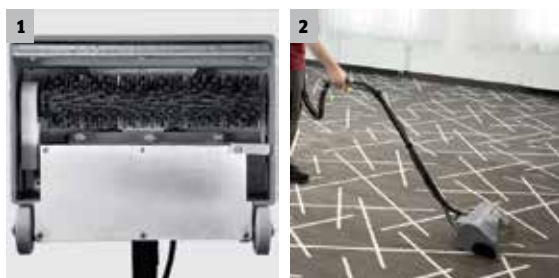

1 Forgó kefék

- A forgó keféknek köszönhetően a tisztítási folyamat intenzívebb, a szálak kiegyenesednek.

2 Nagyobb felületteljesítmény

- A PW 30/1 profi mosófej további 25 százalékkal növeli a felületteljesítményt az előző modellhez képest.

PW 30/1

PW 30/1

- Motoros meghajtású kefe
- Profi mosókefe a Puzzi 10/2 készülékhez

- Motoros meghajtású kefe
- Profi mosókefe a Puzzi 30/4 és Puzzi 30/4 E készülékhez

Műszaki adatok

Max. Felületi teljesítmény	m ² /óra	40-55	70-110
Kefemotor teljesítménye	W	60	60
Feszültség	V	220-240	220-240
Tömeg	kg	5.7	5.9
Méretetek (h × sz × m)	mm	350 × 260 × 835	350 × 260 × 835
Cikkszám		1.913-102.0	1.913-103.0

LÉGFÚVÓ

A gazdaságos szellőztetési megoldás.



Az AB 20 padlóra, falra és mennyezetre szerelhető légfúvó opcionálisan szűrőráttéttel is kapható. Az axiális lapátos technológia akár 88,65 százalékkal csökkenti az energiaigényt a konkurens készülékekhez képest.



1 Beépített kábeltárolás

- Praktikus kábeltárolás.
- A kábel közvetlenül a készüléken van rögzítve, ami megbízható szállítást tesz lehetővé.

2 Hatekony tengelyirányú lapát-technológia

- A készülék nagy teljesítményű ventilátorának köszönhetően a textilfelületek a vízkárok után gyorsan száradnak, illetve hamarabb használhatók újra.

AB 20

Afd

- Nagy hatékonyságú légfúvó; nagyon csendes
- Üzem mód 3 helyzetben
- Afd szűrőráttéttel bővíthető

- Nincs szükség áramcsatlakozásra
- Szabványosított szűrőméret
- Szerszám nélküli szűrőcsere

Műszaki adatok

		AB 20	Afd
Térfogatáram	m ³ /óra	1115	554
Kábelhossz	m	7.6	-
Teljesítményfelvétel	W	102	-
Feszültség	V	220-240	-
Tömeg	kg	11	11
Fordulatszám	rpm	1355	1370
Méret (h x sz x m)	mm	570 x 470 x 300	640 x 510 x 300

Felszereltség

Beépített hálózati kábeltárolás	■	-
Masszív műanyag ház	■	■
Ergonomikus tartófogantyú	■	■
Cikkszám	1.004-045.0	2.864-010.0

■ A szállított csomag tartalmazza.

SZŐNYEGMÉLYTISZTÍTÓ AUTOMATÁK - 45 CM

Nagy szőnyegfelületek köztes vagy mély tisztítására.



Mindenütt, ahol a szőnyegek gazdaságos, nagy felületű, szálmélységig ható mélytisztítása szükséges, a Kärcher szőnyegtisztító automatáit célszerű alkalmazni. Ezek a készülékek alkalmasak a hagyományos permetextrakciós technikára és az RM 768 iCapsol tisztítószerrel való köztes szőnyegtisztításra is. A szennyeződés körülbelül 20 perc alatt megszárad és kristályokká alakul, melyek egyszerűen felszívhatók.



1 Lengő felfüggesztésű kefeje ellentétesen mozgó hengerkefével

- Nagy tisztítási teljesítmény 2 hengerkefével.
- A szálakat egyszerre két oldalról tisztítja.

2 Munkavégzés iránya előre vagy hátra

- A munkavégzés iránya beállítható a szőnyeghez.
- A tolókar átbillentésével módosítható a tisztítás iránya.

BRC 45/45 C

- Közepesen nagy felületekhez
- Munkavégzési irány előre vagy hátra
- Két ellentétesen forgó hengerkefe állandó felületi nyomással

Műszaki adatok		
Felületteljesítmény (mélytisztítás / iCapsol köztes tisztítás)	m ² /óra	350 / 1000
Légmennyiség	l/mp	45
Vákuum	mbar / kPa	300 / 30
Permetnyomás mélytisztításnál	bar	7
Permetmennyiség mélytisztításnál	l/perc	3.2
Kefék munkaszélessége	mm	410
Porszívás munkaszélessége	mm	450
Frissvíz-/szennyezettvíztartály	l	45 / 38
Turbina teljesítménye	W	1100
Kefemotor teljesítménye	W	600
Hálózati feszültség	V	220-240
Frekvencia	Hz	50
Tömeg	kg	48
Méret (h × sz × m)	mm	770 × 545 × 1250

Felszereltség	
Munkairány	Előre vagy hátra
Kézi eszközök	■
iCapsol üzemmód	■
Hengerek száma	Mennyiség 2
Cikkszám	1.008-056.0

- A szállított csomag tartalmazza.

SZŐNYEGMÉLYTISZTÍTÓ AUTOMATÁK - 40 CM



Szőnyegek mélytisztítása most legalább 30%-kal gyorsabban.

Más szőnyegmélytisztítókval összehasonlítva a BRC 40/22 C az előremenetet biztosító elforgatható kefejének köszönhetően, amelynek révén a fölösleges fordulatok elkerülhetők, legalább 30%-kal gyorsabb tisztítást biztosít, és korábban elképzelhetetlen szintre emeli a tisztítási teljesítményt.



1 200°-ban elforgatható tisztítófej

- A hengerkefe segít a mélytisztításban.
- Rendkívül könnyű manőverezés még a zsúfolt helyeken is.

2 Mély- és köztes tisztításhoz

- Szőnyegek mélytisztítási és köztes tisztítási alkalmazásaira.
- A tisztítóhenger segítségével a szőnyeg mélytisztítása a szőnyegszálak tisztításával.

BRC 40/22 C

- A munkavégzés iránya előre
- A felületi nyomás és kefenyomás a szennyezettség foka vagy a szőnyegszálak hosszúsága szerint állítható
- Kompakt kivitel a kisebb vagy közepes nagyságú felületek tisztításához

Műszaki adatok

Felületteljesítmény (iCapsol köztes tisztítás)	m ² /óra	900
Légmennyiség	l/mp	47
Vákuum	mbar / kPa	299 / 30
Permetnyomás mélytisztításnál	bar	7
Permetmennyiség mélytisztításnál	l/perc	2.5
Kefék munkaszélessége	cm	40
Porszívás munkaszélessége	cm	48
Frissvíz-/szennyezettvíztartály	l	22 / 19
Turbina/kefemotor teljesítménye	W	1119 / 400
Hálózati feszültség	V	220-240
Frekvencia	Hz	50
Tömeg	kg	45.5
Méretetek (h × sz × m)	mm	889 × 470 × 1118

Felszereltség

Munkairány	Előre
Hengerkefe	■
2 tartályos rendszer	■
iCapsol üzemmód	■
Kézi eszközök	■
Változtatható permetnyomás	■
Hengerek száma	Mennyiség 1

Cikkszám 1.008-062.0

- A szállított csomag tartalmazza.

SZŐNYEG MÉLYTISZTÍTÓ AUTOMATÁK – 30 CM



Szőnyegfelületek gyors és alapos tisztítása

Mélytisztítási teljesítmény, könnyű használat. Az opcionálisan választható Kärcher kárpit- és padló tisztító fejekkel a nehezen elérhető helyek mélytisztítása is biztosított.



1 Nagy tisztítási teljesítmény

- A hengerkefe segít a mélytisztításban.
- A lengő felfüggesztésű hengerkefe egyenletes tisztítást biztosít.

2 Kompakt méretek

- Ideális a 200 és 800 m² közötti felületekhez.
- Egyszerű tárolás.

BRC 30/15 C

- Kompakt, kis és közepes méretű felületekhez
- A munkavégzés iránya: hátrafelé
- 1 hengerkefe állandó felületi nyomással

Műszaki adatok

Felületteljesítmény (mélytisztítás / iCapsol köztes tisztítás)	m ² /óra	150 / -
Légmennyiség	l/mp	20
Vákuum	mbar / kPa	300 / 30
Permetnyomás mélytisztításnál	bar	3,5
Permetmennyiség mélytisztításnál	l/perc	1
Kefék munkaszélessége	mm	270
Porszívás munkaszélessége	mm	315
Frissvíz-/szennyezettvíztartály	l	15 / 17
Turbina teljesítménye	W	1130
Kefemotor teljesítménye	W	80
Hálózati feszültség	V	220-240
Frekvencia	Hz	50
Tömeg	kg	36
Méretek (h × sz × m)	mm	920 × 360 × 750

Felszereltség

Munkairány	Hátrafelé
Kézi eszközök, választható	■
iCapsol üzemmód	-
Hengerek száma	Mennyiség 1

Cikkszám 1.008-057.0

- A szállított csomag tartalmazza.

KÖZTES SZŐNYEGTISZTÍTÓ KÉSZÜLÉK



Szőnyegpadló felületek köztes tisztítására

A köztes szőnyegtisztító készülékek eltávolítják a szennyeződést és egyidejűleg fel is frissítik a szőnyegpadló-felületeket, melyekre már kb. 20 perc múlva ismét rá lehet lépni. Felületteljesítmény: akár 300 m²/óra.

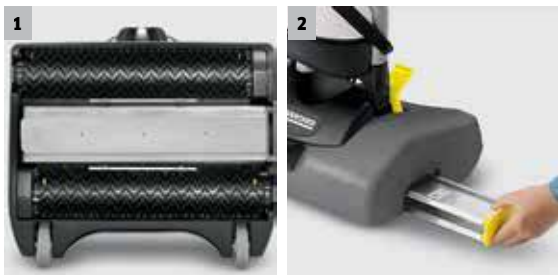

1 2 ellentétesen mozgó henger

- Nagy tisztítási teljesítmény a nagy felületi nyomásnak köszönhetően.
- A szálakat egyszerre két oldalról tisztítja és kiigazítja.

2 2 az 1-ben

- Tisztítja a szálakat és seper egy munkamenetben.
- Szennyeződéstartó tartállyal.

BRS 43/500 C

- Beépített iCapsol tartály
- Könnyen irányítható az ellentétesen forgó hengereknek köszönhetően.
- Seprőművel

Műszaki adatok

Felületteljesítmény (iCapsol köztes tisztítás)	m ² /óra	300
Permetnyomás köztes tisztításnál	bar	3.4
Permetmennyiség köztes tisztításnál	l/perc	0.38
Kefék munkaszélessége	mm	430
Frissvíztartály úrtartalma	l	7.5
Kefemotor teljesítménye	W	370
Hálózati feszültség	V	220-240
Frekvencia	Hz	50
Tömeg	kg	25
Méretetek (h × sz × m)	mm	400 × 460 × 1160

Felszereltség

Munkairány	Előre vagy hátra
Kézi eszközök	-
iCapsol üzemmód	■
Beépített iCapsol tartály	■
Hengerek száma	Mennyiség 2
Akkumulátorral és töltőkészülékkel	-

Cikkszám 1.006-671.0

- A szállított csomag tartalmazza.

MÉG TÖBB FELHASZNÁLÁSI LEHETŐSÉG

A megfelelő tartozék egyrészt megnöveli a Kärcher szőnyeg-, és kárpittisztító készülékek teljesítményét. Például a PW 30/1 minden szőnyeg- és kárpittisztító gépet nagy felületen még tökéletesebben használható készülékké tesz. Másrészt a megfelelő tartozékkal új alkalmazási területek nyílnak meg. Tisztíthat padlót, falat vagy mennyezetet: a Kärcher készülékei mindenütt otthon vannak.



Tartalomjegyzék:

Szőnyeg mélytisztító készülékek tartozékai

Tartozékok 400. oldal

Tisztítószerek 792. oldal



1



2



3

1 Szőnyegpadló-tisztítás

Az optimális elszívási szög garantálja az innovatív, flexibilis szívógerendával mindenkor elérhető tökéletes tisztítási eredményt. Ezáltal akár kanapék, szekrények és társaik alatt is – a készülék használójának testmagasságától függetlenül – mindig alapos és mintaszzerű a szőnyegtisztítás. A készülékek kimagasló extrakciós képességének köszönhetően a felület rövid időn belül újra járható. A modulfelépítésű rendszer gyorsan átszerelhető más munkaszélességre, kemény felületekhez való adapterekre vagy fejekre. A csövön lévő kiegészítő fogantyú szerszám nélkül állítható. A kézi eszközön lévő kiegészítő nézőablakon keresztül a készülék használója mindenkor jól rálát a szennyeződésekre.

2 Jobb- vagy balkezes használat

Egyedülálló permetextrakciós kézi eszközeinkkel minden használó ergonomikusan és kényelmesen végezheti a tisztítási munkát függetlenül attól, hogy jobb- vagy balkezes. Az új kialakításnak köszönhetően a nagy nézőablakon keresztül folyamatosan nyomon követhető a szennyezett víz áramlása.

3 Járművek belső tisztítása

A kárpittisztító fejjel gépjárművek belső terében lehet mélyreható tisztítást végezni. Különösen keskeny és nehezen elérhető helyeken segít a beépített szórófejjel ellátott, praktikus réstisztító fej. A kárpit- és réstisztító fej másodperceken belül szerszám nélkül cserélhető.

SZŐNYEGMÉLYTISZÍTÓ KÉSZÜLÉKEK TARTOZÉKAI



Az új, modulfelépítésű tartozékok a legapróbb részletekig átgondoltak. Többek között egy mozgó csukló gondoskodik a jobb ergonómiáról, garantálva ezzel az optimális elszívást bármilyen szögben.

		Cikkszám	Mennyiség	Átmérő	Szélesség	Hossz	Leírás
Permetező-/szívótömlők							
Permetező-/szívótömlő, 4 m	1	6.394-874.0	1 darab	DN 32		4 m	Standard Permetező-/szívótömlő.
Permetező-/szívótömlő, 2,5 m	2	6.394-826.0	1 darab	DN 32		2,5 m	
Permetező-/szívótömlő, 4 m	3	6.394-375.0	1 darab	DN 32		4 m	Opcionális permetező-/szívótömlő, 4 m.
Padlótisztító eszközök							
Rugalmas padlótisztító fej, 240 mm, komplett	4	4.130-007.0	1 darab	DN 32	240 mm		Készlet padlótisztító fejjel (240 mm), szívócsővel és D alakú fogantyúval. Átlátszó nézőablak a felszívott szennyezett víz ellenőrzéséhez. Flexibilis szívógerenda.
Rugalmas padlótisztító fej, 240 mm, egyenként	5	4.130-008.0	1 darab	DN 32	240 mm		Padlótisztítófej (240 mm), egyenként. Átlátszó nézőablak a felszívott szennyezett víz ellenőrzéséhez. Flexibilis szívógerenda. A 4.130-007.0 készlet része.
Rugalmas padlótisztító fej, 350 mm, komplett	6	4.130-011.0	1 darab	DN 32	350 mm		Készlet padlótisztító fejjel (350 mm), szívócsővel és D alakú fogantyúval. Átlátszó nézőablak a szennyezett víz ellenőrzéséhez. Flexibilis szívógerenda.
Rugalmas padlótisztító fej, 350 mm, egyenként	7	4.130-009.0	1 darab	DN 32	350 mm		Padlótisztítófej (350 mm), egyenként. Átlátszó nézőablak a felszívott szennyezett víz ellenőrzéséhez. Flexibilis szívógerenda. A 4.130-011.0 készlet része.
Hengerkefe PW 30/1	8	6.286-569.0	1 darab		285 mm		Standard sörték a PW 30/1 profi mosófejhez.
Adapter kemény felületekhez							
Adapter kemény padlóhoz, gumi, kicsi, 240 mm	9	4.762-014.0	1 darab		240 mm		Adapter kemény felületekhez Padlótisztító fej, 240 mm.
Adapter kemény padlóhoz, gumi, nagy, 350 mm	10	4.762-017.0	1 darab		350 mm		Adapter kemény felületekhez Padlótisztító fej, 350 mm.
Kárpittisztító fejek							
Kárpittisztító fej	11	4.130-001.0	1 darab	DN 32	110 mm		Kárpittisztító fej, 110 mm.
Egyéb							
Fogantyú	12	4.130-000.0	1 darab	DN 32			Lehetővé teszi a padló-, kárpit- és fugafejek gyors cseréjét. Átlátszó nézőablak a felszívott szennyezett víz ellenőrzéséhez. Adapterek a permetező- és szívótömlőhöz.
Hosszabbítócső	13	4.025-004.0	1 darab	DN 32	780 mm		Hosszabbítócső, egyenként.
D alakú fogantyú	14	4.321-001.0	1 darab				D alakú fogantyú, egyenként, a 4.025-004.0 hosszabbítócsőhöz. Szerszám nélkül beállítható.
Külön tisztítószertartály	15	5.070-010.0	1 darab				A gyűjtőkészlet adapterhez történő rögzítéshez.
Habzágátló-adagoló tartály	16	4.006-907.0	1 darab	DN 32			Tartály habzágátló oldathoz.
Tisztítószertartály, komplett	17	4.070-006.0	1 darab				Készlet tisztítószertartállyal és gyűjtőkészlet adapterrel. Gyűjtőkészlet sínen történő elhelyezéshez.
Fugafej	18	4.130-010.0	1 darab	DN 32			Réstisztítófej permetextrakciós készülékekhez.

■ A szállított csomag tartalmazza. □ Opcionális tartozék. További eredeti Kärcher tartozékok találhatóak a következő oldalakon.



											Puzzi 30/4 / Puzzi 30/4 E
											Puzzi 10/2 Adv
											Puzzi 10/1
											Puzzi 8/1 C
											PW 30/1 / PW 30/1
	1										■
	2										■ ■ ■
	3										□ □ □
	5										□ ■ ■ □
	6										□ ■ ■ □
	7										■
	8										■
	9										■
	10										□ □ □ □
	11										□
	12										□ □ ■ ■
	13										■ ■ ■ ■
	14										■ ■ ■ □
	15										■ ■ ■ □
	16										■ □ □
	17										□ □ □
	18										□
	19										□ □ □ □

SZŐNYEGTISZÍTÓK

SZÖNYEGMÉLYTISZÍTÓ KÉSZÜLÉKEK TARTOZÉKAI



A kézi eszközök és padlótisztító fejek tartozékai tökéletes kiegészítők a BRC 45/45 C, BRC 40/22 C vagy BRC 30/15 C szőnyeg mélytisztító készülékekhez. A tartozékok segítségével ki-terjesztheti a BRC készülékek használati lehetőségeit, és gyengéden és alaposan tisztíthatja meg a finomszövésű kárpitot és a nehezen hozzáférhető, zsúfolt helyeken lévő szőnyegeket csakúgy, mint a gazdaságos permetextrakciós készülékkel közepes vagy nagyon nagy padló-szőnyeggel fedett területeket.

		Cikkszám	Mennyiség	Átmérő	Széles- ség	Hossz	Leírás
Permetező-/szívótömlő							
Permetező-/szívótömlő, 4 m	1	4.440-644.0	1 darab	DN 38	4 m		Komplett, fémcsatlakozó.
Padlótisztítófejek							
Padlótisztító fej, DN 38, 330 mm	2	4.130-061.0	1 darab	DN 38	330 mm		Három fej, hosszabbított, magasnyomású 1-14 bar között.
Kárpittisztító fejek							
Kézi kárpitfej	3	4.130-163.0	1 darab	DN 38	110 mm		Nemesacél átlátszó fej, DN 38. Kárpit vagy kisebb felületek tisztítására, amelyek nem hozzáférhetők a padlótisztító fejjel.
Hengerkefék							
Hengerkefe	4	8.640-259.0 ■	1 darab			430 mm	Standard, 2 szükséges.
	5	8.629-774.0	1 darab			430 mm	Pamúthoz.
	6	8.621-604.0	1 darab			300 mm	Standard, fekete, mindenféle szőnyeghez alkalmas.
	7	8.621-605.0	1 darab			450 mm	Standard, fekete, 2 szükséges.
	8	8.629-552.0	1 darab			450 mm	Puha, 2 szükséges. Kemény szőnyegekhez, például tüfilchez vagy rövidszálú csomózott szőnyegekhez.
	9	4.762-254.0	1 darab			400 mm	Szőnyegkefe csomózott szőnyegekhez.
	10	4.762-000.0	1 darab			400 mm	Szőnyegkefe gyapjúszőnyegekhez.
Egyéb tartozékok							
Adapter	11	8.631-030.0	1 darab				A 4.130-061.0 padlótisztító fejhez és a 4.130-163.0 kézi eszközökhöz.
Kiegészítők							
Töltőtömlő	12	6.680-124.0	1 darab			1.5 m	Tömlő a kényelmes vízfeltöltéshez bármely standard csapból.
Hosszabbító kábel	13	6.647-022.0	1 darab			20 m	20 m.

■ ÚJ ■ A szállított csomag tartalmazza. □ Opcionális tartozék. További eredeti Kärcher tartozékok találhatóak a következő oldalakon.



		BRC 45/45 C	BRC 40/22 C	BRC 30/15 C	BRS 43/500 C
	1	<input type="checkbox"/>	<input type="checkbox"/>		
	2	<input type="checkbox"/>	<input type="checkbox"/>		
	3	<input type="checkbox"/>	<input type="checkbox"/>		
	4				<input checked="" type="checkbox"/>
	5				<input type="checkbox"/>
	6			<input checked="" type="checkbox"/>	
	7	<input checked="" type="checkbox"/>			
	8	<input type="checkbox"/>			
	9		<input type="checkbox"/>		
	10		<input checked="" type="checkbox"/>		
	11	<input checked="" type="checkbox"/>		<input checked="" type="checkbox"/>	
	12		<input type="checkbox"/>		
	13		<input type="checkbox"/>		

SZŐNYEGTISZÍTÓK

HEVESEN ÉS NYOMATÉKOSAN A SZENNYEZŐDÉS ELLEN

A professzionális Kärcher gőztisztítók és gőzporszívók bizonyítják, hogy a gőz sokkal több, mint pusztán meleg levegő. Ezek a készülékek meggyőzően gazdaságosan és egészségkímélő módon működnek – kiváltképpen olyankor, ha megbízható tisztítás szükséges vegyi anyagok nélkül. A gőztisztítók és gőzporszívók alkalmazási területe kiterjed a nedves és higiénikus területekre, mindenfajta kemény-padlóra, minden üveg- és csempefelületre, szerelvényekre, de megfelelő tartozékokkal akár a textilfelületekre is.



Tartalomjegyzék: Gőztisztítók / gőzporszívók

Gőzporszívók	406. oldal
Gőztisztítók	408. oldal
Akkumulátoros ráógumi eltávolító	410. oldal
Tartozékok	412. oldal

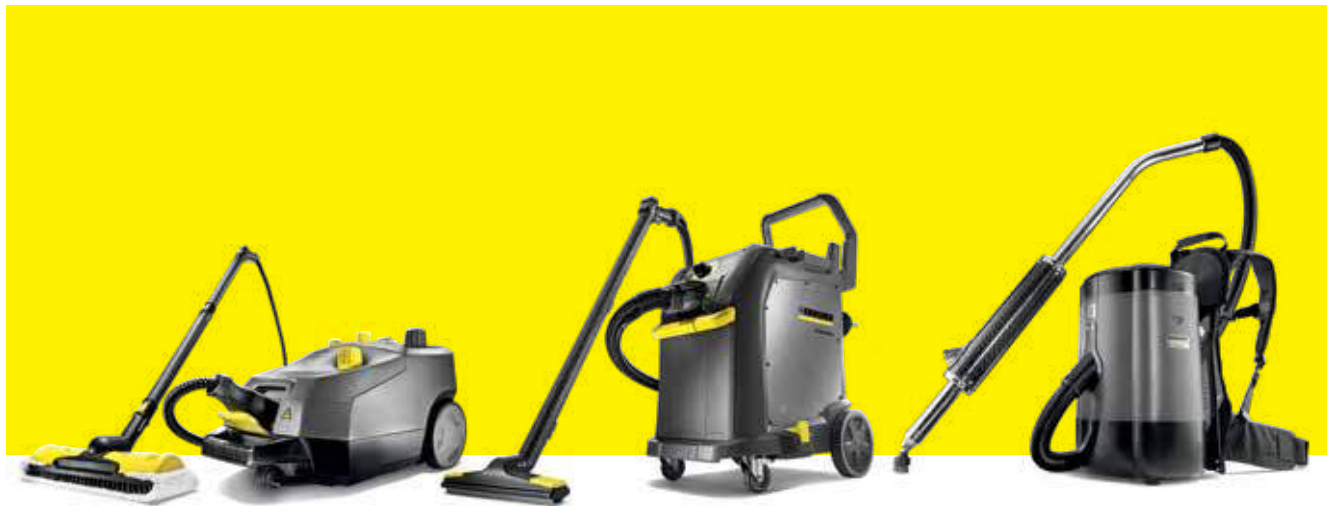

Kompakt és gazdaságos

Az SG 4/4-es gőztisztítónk ötvözi a kompakt méretet és a meglepően nagy, 4 bar gőznyomású teljesítményt. A kéttartályos rendszerrel csökken a felfűtési idő és lehetővé válik a megszakítás nélküli, szabad munkavégzés. Az összesen 4 literes tartálytérfogat hosszú munkameneteket tesz lehetségessé. A VapoHydro- funkciónak köszönhetően a gőzmenyiség és telítettség tökéletesen beállítható a mindenkori padlófelületnek megfelelően. Továbbá, a megfelelő tartozékokkal az SG 4/4 lehetővé teszi mind keményburkolatok, mind textilfelületek vegyi anyagok nélküli tisztítását.

Tisztítás teljes gőzzel

Ha makacs szennyeződések szeretne higiénikus és hatékony módon eltávolítani, akkor Önnek az SGV 8/5 -ös gőztisztítónk a megfelelő megoldás. Aa kemény padlóktól és nemesacéltól kezdve, az üveg felületeken át, az ipari felhasználásig. Az ecoefficiency fokozat új utakat nyit a fenntarthatóság terén, és lehetővé teszi a csendes és energiatakarékos működést. Sok esetben akár tisztítószer nélkül is első osztályú eredményeket érhet el. Az innovatív öntisztító funkció megbízhatóan eltávolítja a lerakódásokat a készülék belső rendszeréből és ezáltal meghosszabbítja a készülék élettartamát.

Rágógumi- problémák? Megoldva!

Az SSG 1 rágógumi- eltávolítónk garantáltan eltávolít minden rágógumit bármilyen padlótípusról. Mindössze 3-5 másodperc alatt az SSG 1 teljesen feloldja a rágógumikat, környezetbarát módon, csupán vízgőz és egy biológiailag lebomló, gabonakivonatból készült tisztítószer alkalmazásával. Az SSG 1 magas mobilitást és teljes függetlenséget biztosít. A könnyű súlyú hátizsákban elhelyezett lítium-ion -akkumulátor 8 órát meghaladó tartós működést biztosít.

A készülékek nevének jelentése:

Készülék típusa	Gőznyomás	Tartály űrtartalma
Példa: SGV	8	5
SGV = Steam Generator Vac, gőzporszívó SG = Steam Generator, gőztisztító	A számkombinációt tartalmazó gőzporszívó és gőztisztító készülékek neveiben az első szám a gőznyomást jelenti (bar -ban)	A számkombinációt tartalmazó gőzporszívó és gőztisztító készülékek neveiben a második szám a tartály űrtartalmát jelenti (literben).
SGG = Steam Generating Gum Remover, gőzüzemű rágógumi- eltávolító		

GŐZPORSZÍVÓK



Folyamatos tisztaság

Ezek a készülékek gőztisztítók és nedves-/száraporszívók egyben, EASY kezelőkapcsolóval, elveszíthetetlen tartozékbeépítéssel és kézi eszközzel a gőz-/szívófunkció vezérléséhez. Az SGV 8/5 a vegyi és öntisztító funkció révén különösen higiénikus eredményekről gondoskodik a készülékben is.



1 Felhasználóbarát az EASY Operation kezelési koncepciónak köszönhetően

- Egyetlen forgókapcsoló az összes funkcióhoz. Egyszerű és gyors kezelés és rövid betanulási idő.
- Magától értetődő szimbólumok segítik a készülék egyszerű megértését, és jelentősen megkönnyítik annak használatát.

2 A funkciók kényelmes kezelése a kézi eszközzel

- A funkciók időtakarékos, rugalmas, egyszerű és közvetlen vezérlése használat közben.
- A legfontosabb funkciók, mint a víz-/gőzszabályozás és a szívófunkció be-/kikapcsolása, egyszerűen beállíthatók a kézi eszközön.
- A tartozékok könnyen hozzáférhetők és biztonságosan tárolhatók. Egy tartókeret lehetővé teszi a fűvokartartozékok egyszerű kivételét.

3 Programok minden használati módhoz (SGV 8/5)

- Öntisztító üzemmódban a használó aktiválhatja a tömlők, szivattyú és csövek tisztítását a készülék higiénikus állapotának visszaállítására.
- A vegyi funkció lehetővé teszi a vegyi tisztítószer hozzáadását a makacs szennyeződések eltávolítására, a kapcsolódó öblítési program pedig védelmet nyújt a kezelőnek az aeroszolok ellen.
- Az eco!efficiency program teljesítménycsökkentő funkcióját használva a gépkezelő csökkentheti az energiafelhasználást, egyszerűen takarékoskodhat az áramköltségekkel.

4 Tisztítás vegyi anyagok nélkül

- Kemény felületek tisztítása vegyi tisztítószer használata nélkül.
- A vegyi tisztítószer használatának elkerülésével védi a környezetet és költséget takarít meg.
- A szennyezett víz egyszerű eltávolítása közvetlen érintkezés nélkül.

MŰSZAKI ADATOK ÉS FELSZERELTSÉG

SGV 8/5

SGV 6/5

- EASY Operation választókapcsoló
- Öntisztító funkció
- Vegyi funkció

- EASY Operation választókapcsoló
- Kényelmes kezelés a kézi eszközzel
- VapoHydro funkció

Műszaki adatok

Feszültség	V	220-240	220-240
Fűtési teljesítmény	W	3000	3000
Tartály űrtartalma	l	5	5
Kábelhossz	m	7.5	7.5
Gőznyomás	bar	8	6
Tömeg tartozékok nélkül	kg	40	39
Méretetek (h × sz × m)	mm	640 × 495 × 965	640 × 495 × 965

Felszereltség

Szívótömlő fogantyúval	■	■
Gőzcső, 2 db	■	■
Padló tisztító fej	■	■
Kézi tisztítófej	■	■
Cikkszám	1.092-010.0	1.092-000.0

- A szállított csomag tartalmazza.

GŐZTISZTÍTÓK



A kompakt erőmű.

Kényelmesen kezelhető SG 4/4 gőztisztító innovatív töltéstechnikával, a gőznyomás és -telítettség fokozatmentes beállításával (VapoHydro), 2 tartályos rendszerrel, tartozékartóval és -tároló rekeszsel. Nagyon kézreálló és kompakt.



1



2



3

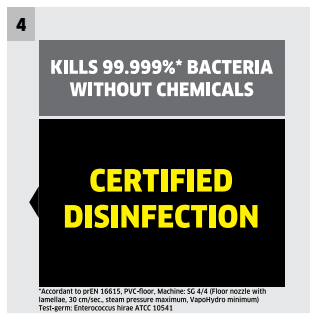

4

1 2 tartályos rendszer

- A frissvíz tartály folyamatosan tölthető, mivel a melegítőüst és a tartály szét vannak választva egymástól.
- Mivel a készülék mindig csak az összterfogat egy részét fűti, pillanatok alatt egyenletes gőz képződik.
- Az SG 4/4 a 4 litert meghaladó összterfogatnak köszönhetően nagyon hosszú ideig használható utántöltés nélkül.

2 VapoHydro

- A VapoHydro funkcióval a gőz erőssége fokozatmentesen a mindenkori tisztítási feladathoz igazítható.
- A gőznyomás mellett a teljes gőz telítettsége is fokozatmentesen állítható, egészen a forró vízig.
- A forró víz sugárral hatékonyan oldható a makacs szennyeződés.

3 Tartozékrekesz

- A beépített tárolórekeszben különböző tartozékok tárolhatók.
- Az apró alkatrészek mindig biztonságosan tárolhatók, és nem vesznek el.
- Még a csövek is a készülék hátoldalán tárolhatók.

4 Higiénikus tisztítás

- Higiénikus tisztítás vegyi anyagok használata nélkül.
- Az agresszív tisztítószerek elhagyása kíméli a készülék használatát és a kezelt felületeket.
- A tisztításhoz kizárólag víz szükséges – ez kíméli az egészséget és a pénztárcát.

MŰSZAKI ADATOK ÉS FELSZERELTSÉG

SG 4/4

- 2 tartályos rendszer
- Rövid felfűtési idő
- Fűtőkazán betöltő szivattyú

Műszaki adatok

Feszültség	V	220-240
Fűtési kapacitás	W	2300
Tartály úrtartalma	l	4
Kábelhossz	m	7.5
Gőznyomás	bar	4
Súly tartozék nélkül	kg	8
Méreték (h × sz × m)	mm	475 × 320 × 275

Felszereltség

Gőszívótömlő fogantyúval	■
Gőzcső 2 db	■
Padló tisztító fej	■
Kerek kefe	■
Kárpittisztító fej kefével	■
Cikkszám	1.092-104.0

- A szállított csomag tartalmazza.

AKKUMULÁTOROS RÁGÓGUMI- ELTÁVOLÍTÓ



Rágógumi- eltávolítás egy pillanat alatt

A bosszantó rágógumi-maradványokat az SGG 1-es gőztisztítóval különösen hatékonyan és környezetkímélően tüntetheti el. A vízgőz és a biológiailag lebomló tisztítószer kombinációja egyszerűen és pillanatok alatt feloldja az odaszáradt rágógumikat. A kényelmes hátizsákrendszerben lévő akku még tovább tart: 8 órányi garantált munkavégzés.

ÚJ

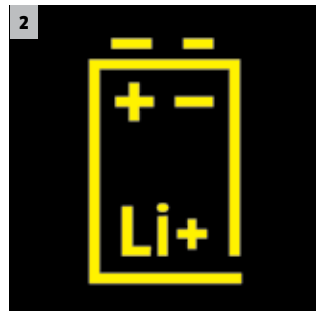

1 Biológiailag lebomló, gabonakivonatból készült tisztítószer.

- Környezetbarát és biztonságos a munkavégző számára.
- Teljes mértékben feloldja a rágógumikat .

2 Hosszantartó és teljesítményerős lítium-ion- akkumulátor

- Akár 8 órán át tartó munkavégzést tesz lehetővé .

3 Vezeték nélküli munkavégzés

- Maximális munkaterület és magas hatásfok.

4 Kényelmes hátizsák-rendszer

- Magas rugalmasság a munkavégzés során.

MŰSZAKI ADATOK ÉS FELSZERELTSÉG

SGG 1/1

- Hosszan tartó üzemidő a lítium-ion- akkumulátornak köszönhetően
- Széleskörű kiegészítők
- Ergonomikus és kényelmes hátizsákrendszer

Mészaki adatok

Akkumulátor- üzemidő	h	8
Akkumulátor töltési idő	h	4
Akkumulátor feszültség	V / Ah	14.8 / 9
Zajsztint	dB(A)	70
Töltő	V / Hz	110-240 / 50-60
Súly tartozékok nélkül	kg	8.3
Méreték (h × sz × m)	mm	250 × 300 × 550

Felszereltség

Gőzpisztoly	m	1.2
Gőztömlő	m	1.6
Töltő		■
Kiegészítők		-
Cikkszám		1.092-900.0

- A szállított csomag tartalmazza.

Tartozékok

Terméknév	Cikkszám.	Leírás
Kiegészítő készlet	4.071-252.0	Az SGG 1 rágógumi- eltávolító kiegészítőkészlet tartalmaz 4 üveg bio tisztítószert, 2 db. bután- ill. propán gázpatront, valamint, mintapatronokat, továbbá 2 db acélkefét.

GŐZTISZTÍTÓ / GŐZPORSZÍVÓ KÉSZÜLÉKEK TARTOZÉKAI



Az átfogó tartozékprogramnak köszönhetően a Kärcher gőztisztítók és -porszívók különféle feladatokra alkalmas, sokoldalú tehetségek. Kemény felületek mellett a megfelelő tartozékkal textíli felületek is optimálisan tisztíthatók.

		Cikkszám	Mennyiség	Leírás
Törlőkendőkészlet				
Frottír törlőkendők, széles	1	6.369-481.0	5 darab	Nem bolyhosodik, nedvszívó és strapabíró. 5 db extra széles, kiváló minőségű pamut padlótörő kendő.
Frottír huzat	2	6.370-990.0	5 darab	Törlőkendőkészlet 5 kiváló minőségű huzattal a kézi fejre.
Fürdőszobai mikroszálás törlőkendőkészlet	3	2.863-171.0	4 darab	2 speciális mikroszálás padlótörő kendő, 1 mikroszálás abrazív törlőkendő a makacs vízkő- és szappanmaradványok eltávolítására, 1 mikroszálás polírozókendő a tükörök és egyéb sima felületek polírozásához – a gőztisztító optimális alkalmazásához a fürdőszobákban.
Konyhai mikroszálás törlőkendőkészlet	4	2.863-172.0	4 darab	2 speciális mikroszálás padlótörő kendő, 1 mikroszálás puha huzat a kézi tisztítófej számára, pl. a főzőfelületen képződött makacs szennyeződések feloldására. 1 mikroszálás nemesacél törlőkendő az összes nemesacél felület tökéletes tisztítására – a gőztisztító készülék konyhatereületen való optimális alkalmazására.
Mikroszálás törlőkendőkészlet a Classic és Comfort padlótisztító fejekhez	5	2.863-173.0	2 darab	2 mikroszálás padlótörő kendő a Classic és Comfort padlótisztító fejekhez a szennyeződés jobb feloldásához és eltávolításához. Az egyszerű padlótisztítás és a különböző kemény padlófelületek, mint a csempe, terméskő-, linóleum- vagy PVC padlók ragyogó tisztasága érdekében.
Mikroszálás törlőkendőhuzat-készlet	6	2.863-174.0	2 darab	2 mikroszálás huzat a kézi tisztítófej számára. A szennyeződés és zsír még jobb feloldása és felszedése érdekében. Ideális a fürdőben és a konyhában lévő rendkívül erős és makacs szennyeződések eltávolításához. Még a főzőfelületen lévő makacs szennyeződések is könnyűszerrel eltávolíthatók.
Gőztisztítók				
Körkefészlet	7	2.863-011.0	3 darab	Nemesacél, réz és pekalon körkefe készlet.
Padlótisztító fej, 300 mm, pekalon kefékkel	8	2.889-005.0	1 darab	Padlótisztító fej gőztisztító és szívó alkalmazásokhoz.
Gumicsík, 300 mm	9	2.889-007.0	1 darab	Gumicsík 2.889-005.0 padlótisztító fejhez.
Kézi tisztítófej, 150 mm	10	2.889-008.0	1 darab	Kézi tisztítófej gőztisztító és szívó alkalmazásokhoz.
Kefecsíkok, 150 mm	11	2.889-009.0	1 darab	Kefecsíkok a 2.889-008.0 kézi tisztítófejhez.
Gumicsík, 150 mm	12	2.889-010.0	1 darab	Gumicsík a 2.889-008.0 kézi tisztítófejhez.
Adapter	13	2.889-011.0	1 darab	Adapter a tartozékokhoz.
Fugafej	14	2.889-028.0	1 darab	Fugafej, 200 mm.
Hosszabbító adapter	15	2.889-052.0	1 darab	Adapter körkefék csatlakoztatásához.
Gőzszívótömlő	16	4.440-009.0	1 darab	Gőzszívótömlő gőztisztító és szívó alkalmazásokhoz, hosszúság 4 m.
Háromszögletű padlótisztító fej	17	2.889-053.0	1 darab	Háromszögletű padlótisztító fej sarkok tisztításához.
Szívótömlő	18	2.889-127.0 ■	1 darab	Szívótömlő (1 m) a sarkok és más szűk területek tisztításához SGV gőzporszívóinkkal. Ezek természetesen kompatibilisek a kézi tisztítófejekkel és tartozékaikkal.
Körkefe készlet, nemesacél	19	2.863-007.0	3 darab	Nagyon kemény kefék.
Körkefe készlet, réz	20	2.863-008.0	3 darab	Kemény kefék.
Pekalon körkefészlet	21	2.863-009.0	3 darab	Közepesen kemény kefék.
Körkefe, nemesacél	22	6.907-539.0 ■	1 darab	Körkefe nagy kemény nemesacél sörtéssel és fémszállal.
Pekalon Kerek kefe	23	6.907-540.0 ■	1 darab	Körkefe közepesen kemény pekalon (PEK) sörtéssel és fémszállal.
Körkefe, réz	24	6.907-541.0 ■	1 darab	Körkefe kemény rézsörtéssel és fémszállal.
Körkefe, fekete, pekalon	25	6.907-439.0 ■	1 darab	Fekete körkefe közepesen kemény pekalon (PEK) sörtéssel a Kärcher SGV 6/5 és SGV 8/5 gőzporszívóhoz.

■ Új ■ A szállított csomag tartalmazza. □ Opcionális tartozék. További eredeti Kärcher tartozékok találhatóak a következő oldalakon.



		SGV 8/5 / SGV 6/5	SG 4/4
1			<input type="checkbox"/>
2			<input type="checkbox"/>
3			<input type="checkbox"/>
4			<input type="checkbox"/>
5			<input type="checkbox"/>
6			<input type="checkbox"/>
7		<input checked="" type="checkbox"/>	
8		<input checked="" type="checkbox"/>	
9		<input checked="" type="checkbox"/>	
10		<input checked="" type="checkbox"/>	
11		<input checked="" type="checkbox"/>	
12		<input checked="" type="checkbox"/>	
13		<input checked="" type="checkbox"/>	
14		<input checked="" type="checkbox"/>	
15		<input checked="" type="checkbox"/>	
16		<input checked="" type="checkbox"/>	
17		<input type="checkbox"/>	
18		<input type="checkbox"/>	
19		<input type="checkbox"/>	
20		<input type="checkbox"/>	
21		<input type="checkbox"/>	
22		<input type="checkbox"/>	
23		<input type="checkbox"/>	
24		<input type="checkbox"/>	
25		<input type="checkbox"/>	

GŐZTISZÍTÓK /
GŐZPORSZIVÓK

		Cikkszám	Mennyiség	Leírás
Körkefe, kék, pekalon	26	6.907-587.0 ■	1 darab	Kék körkefe közepesen kemény pekalon (PEK) sörtéssel a Kärcher SGV 6/5 és SGV 8/5 gőzporszívókhoz.
Körkefe, zöld, pekalon	27	6.907-588.0 ■	1 darab	Zöld körkefe közepesen kemény pekalon (PEK) sörtéssel a Kärcher SGV 6/5 és SGV 8/5 gőzporszívókhoz.
Körkefe, sárga, pekalon	28	6.907-589.0 ■	1 darab	Sárga körkefe közepesen kemény pekalon (PEK) sörtéssel a Kärcher SGV 6/5 és SGV 8/5 gőzporszívókhoz.
Körkefe, piros, pekalon	29	6.907-590.0 ■	1 darab	Piros körkefe közepesen kemény pekalon (PEK) sörtéssel a Kärcher SGV 6/5 és SGV 8/5 gőzporszívókhoz.
Tölcsér	30	4.013-030.0	1 darab	Betöltőgarat beépített szűrővel a viztartály egyszerű és biztonságos feltöltéséhez.
Hosszabbítócső	31	4.127-024.0	2 darab	2 felerősíthető cső a kényelmes padlótisztításhoz.
Gőztömlő	32	4.322-020.0	1 darab	Csatlakozótömlő markolattal és kapcsolóval, 2,5 m hosszú.
Padlótisztító fej	33	6.906-185.0	1 darab	Padlótisztító fej kiegészítő sörtéssel a makacs szennyeződés eltávolítására. Padlótörlő kendővel vagy anélkül is használható.
Körkefe készlet	34	2.863-077.0	3 darab	Műanyag körkefék, 2 × piros (kemény), 1 × fekete.
Kocsi	35	6.962-239.0	1 darab	Fém, krómozott tárolótálcával.
Betöltő tölcsér	36	6.962-097.0	1 darab	Betöltőgarat beépített szűrővel a viztartály egyszerű és biztonságos feltöltéséhez.
Hosszabbító cső, fém				
Hosszabbítócső, készlet	37	2.889-004.0	2 darab	A készlet 2 gőzszívótömlőt tartalmaz.
Fűvókák				
Kézi fűvóka	38	2.884-280.0	1 darab	Kézi fűvóka kiegészítő sörtéssel kis felületek, pl. zuhanykabinok, falcsempék és minden egyéb felület tisztításához. Huzattal vagy anélkül is használható.
Hosszabbító és power fűvóka	39	2.884-282.0	2 darab	A meghosszabbított Power fűvóka a jelentősen növeli a pontsugár fűvóka tisztítóerejét. Ideális nehezen hozzáférhető helyek, például sarkok, könnyű és környezetbarát tisztítására.
Pontsugár fűvóka	40	2.884-281.0	1 darab	A pontsugár fűvóka garantálja a fugák, sarkok, szélek és egyéb nehezen hozzáférhető helyek fáradtságmentes tisztítását. A körkefével együtt számtalan felhasználási lehetőséget tesz lehetővé.
Padlótisztító fej	41	2.885-142.0	1 darab	Az innovatív padlótisztító fej most még jobb tisztító teljesítményt nyújt az optimalizált gözfelhasználásnak és a nagyobb tisztítófelületnek köszönhetően. Az összes elérhető padlótisztító kendővel használható.
Ablaktisztító fej	42	2.863-025.0	1 darab	Az ablaktisztító fejrel felszerelt gőztisztítóval könnyedén és csikmentesen tisztíthatja az üvegfelületeket. Ez nem csupán növeli a Kärcher gőztisztítók alkalmazási területét, de biztosítja a kifogástalanul tiszta ablakokat és tükröket is.
Gumiélablaktisztító fejhez	43	6.273-140.0	1 darab	Gumi lezuhóél a gőztisztító ablaktisztító fejéhez..

■ ÚJ ■ A szállított csomag tartalmazza. □ Opcionális tartozék. További eredeti Kärcher tartozékok találhatóak a következő oldalakon.



		SGV 8/5 / SGV 6/5 SG 4/4
26		<input type="checkbox"/>
27		<input type="checkbox"/>
28		<input type="checkbox"/>
29		<input type="checkbox"/>
30		<input checked="" type="checkbox"/>
31		<input checked="" type="checkbox"/>
32		<input checked="" type="checkbox"/>
33		<input checked="" type="checkbox"/>
34		<input type="checkbox"/>
35		<input type="checkbox"/>
36		<input type="checkbox"/>
37		<input checked="" type="checkbox"/>
38		<input checked="" type="checkbox"/>
39		<input checked="" type="checkbox"/>
40		<input checked="" type="checkbox"/>
41		<input checked="" type="checkbox"/>
42		<input type="checkbox"/>
43		<input type="checkbox"/>

VÍZ ÉS LEVEGŐ - ÉLETÜNK ALAPJAI

Mint minden embernek, így Önnek is szüksége van tiszta vízre és tiszta levegőre az élethez. Ahhoz, hogy egészségesek és aktívak legyünk, naponta 2-3 liter víz elfogyasztására és mintegy 12.000 liter levegő belégzésére van szükség. A szennyezett víznek és levegőnek drámai kihatásai lehetnek az egészségére és a teljesítőképességére. Védje egészségét WPD vízadagoló rendszerünkkel, WPC vízfeldolgozó eszközeinkkel és AF ill. AFG légtisztítókunkkal. Ezáltal egészségesen ihat és szabadon lélegezhet.

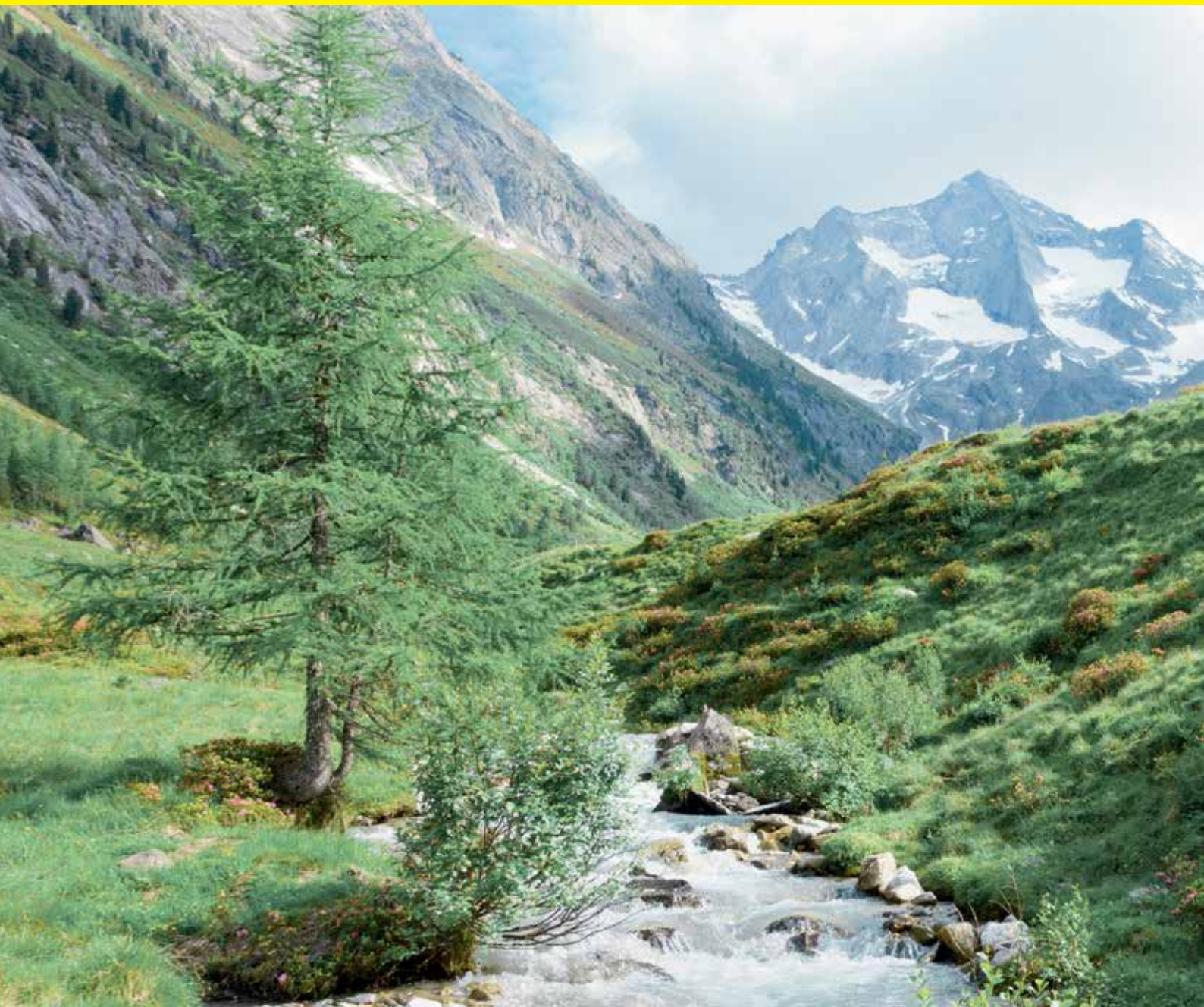

Tartalomjegyzék Víz és levegő

Vízadagoló	420. oldal
Vízfeldolgozó	426. oldal
Légtisztító	428. oldal



WPD 50 Ws – a víz új kategóriája

WPD 50 Ws jelenti vízadagolóink új középkategóriáját. Ez a kompakt vízadagoló ideális szűkösen rendelkezésre álló hely esetén, amely hűtött, és nem hűtött vizet, valamint széndioxiddal dúsított hűtött vizet állít elő. Élvezni fogja az intuitív kezelést a kapacitást szabályozó gombokkal.

AF 100 / AFG 100 – az átlátszó, tiszta levegőért

Amikor a beltéri levegő elhasználódott és nem érzi jól magát, készítsen friss levegőt egyszerűen, gombnyomásra. Az AF 100-as és az AFG 100-as új légtisztítóink mindenhol és minden körülmény között tiszta és friss levegőt állítanak elő. A különböző légszűrőkkel mindenféle porszenyeződésre megtalálja a megfelelő megoldást.

A készülékek helyes értelmezése:

Típus	Szűrőteljesítmény	Szűrőtípus
Példa: WPC	100	RO
WPC = Water Purifier Commercial (kereskedelmi víztisztító) WPD = Water Purifier Dispenser (víztisztító vízadagoló)	Liter per óra	RO = Reverse Osmosis (fordított ozmózis) UF = Ultra Filtration (ultra szűrés)
Példa: AFG	100	
AF = Air Filter (levegő szűrő) AFG = Air Filter Germizidal (levegő szűrő fertőtlenítő)	megfelelő 100 m ² alapterületű terem számára	



1 **Vizadagolóink - a minőség magáért beszél**

Az iható csapvíz jó. De a Kärcher WPD vizadagolójából származó víz még jobb. Víz az élethez. Egyedi szűrési és tisztítási koncepciójuknak köszönhetően a mi WPD készülékeink a legmagasabb minőségű vizet állítják elő a nap minden órájában. A készüléktől függően egyetlen gombnyomással választhat nem hűtött, hűtött, szénsavas, vagy forró víz között. Higiénikus, kalóriamentes és tiszta. Mindez automatikus termális fertőtlenítéssel, érintésvédelemmel ellátott vízkiadó szeleppel és az innovatív, ActivePure szűrőből és Hy-Protect szűrőből álló szűrőkialakítással érhető el. Az ActivePure szűrő gondoskodik a tiszta ízről. A Hy-Protect szűrő vegyszerek hozzáadása nélkül, ultraszűréssel működik, és finom pórusú membránjával megbízhatóan visszatartja a baktériumokat és vírusokat.



2 Friss levegő - mindig és mindenhol

Az elhasználdott levegő mindig problémát jelent, legyen annak oka a szőnyegek párolgása, a pollen, a kórokozók vagy egy hosszú konferencia utáni rossz levegő a tárgyalóteremben. Ezek következményei koncentrációs zavarok, fejfájás, bedugult orr és akár asztma is lehet. A légtisztítók segítségével elfelejtheti ezeket a problémákat. Kapcsolja be a légtisztítót és lélegezzen szabadon.

WPD 100 / 200 / 600 VÍZADAGOLÓK



Álló készülék



Asztali készülék



Made in Germany

Egyszerűen nagyszerű: testre szabott vízadagolók

Konfigurálható vízadagolók kínálják annak lehetőségét, hogy az ügyfelek különböző igényeinek megfelelően (pl. ország, célcsoport, felállítási helye) a vízadagolókat hűtés-funkcióval, elektronikus működéssel és termékfelszereléssel lássák el.

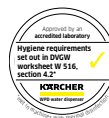

1



2

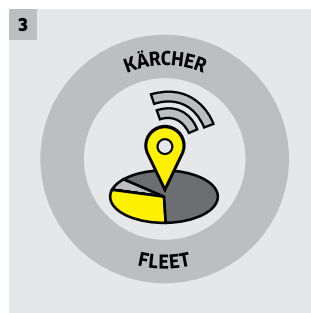

3



4

1 Mutató készülék

- Fehér vagy fekete változatban kapható.
- Egyedileg nyomtatható üveglap - ideális ingyenes reklámfelületnek, vagy céges logó megjelenítésére.
- Leddel megvilágított adagoló terület.
- Rendkívül magas vízadagoló felület.

2 Egészséges víz, mindig tiszta és higiénikus forrásból

- Az összes vízvezeték, fűtő- és hűtőegység, az ultraszűrő, valamint az adagolószelvény rendszeres és automatikus fertőtlenítése forró vízzel - bármilyen vegyi anyag alkalmazása nélkül.
- A baktériumok és vírusok megbízható kiirtása. Az öblítési folyamat automatikusan megy végbe a fertőtlenítés után, munkaráfordítás nélkül, és beállítható egy tetszőleges időpontra.
- A Kärcher szabadalmaztatott termikus fertőtlenítés a lehető legnagyobb biztonságot nyújtja

3 Minden fontos információ egy pillantásra

- Advanced csomag: a nagyfelbontású színes kijelző lehetővé teszi az adagolt vízmennyiség, a CO₂- intenzitás és a víz hőmérsékletének beállítását. A kijelző információt ad arról is, hogy mikor kell cserélni a szűrőt, és a CO₂ palackot.
- A Kärcher Fleet M2M* kommunikáció használatával lehetőség van közvetlen kommunikációra a vízadagoló és egy számítógép vagy okostelefon között. Az átfogó ellenőrzési lehetőségek használatával Ön elkerülheti a főlösleges szervizelési munkát. (*Gép-gÉp kommunikáció)

4 Egyszerű CO₂- palack ellátás

- A WPD 100 készülékkel bármilyen szabványos 425 g CO₂ -palackot használhat.
- A legkisebb 425 g CO₂ -palack 60 liter szénsavas víz előállításához elegendő.
- A palackcsere egyszerűen végrehajtható a készülékben.
- Az üres CO₂-palackok újratölthetők., védje Ön is a környezetet.

EGYEDI, MINT AZ ÖN ÍZLÉSE

Víz fajta:

- Nem hűzött
- Hűtött
- Hűtött, közepesen szénsavas
- Hűtött, klasszikus szénsavas
- Forró
- Nagyon forró

3 hűtési kategória:

- WPD 100: < 50 fő
- WPD 200: < 100 fő
- WPD 600: > 100 fő

Kärcher Fleet
Flottakezelés

Szolgáltatáscsomagok:
Kärcher Inspect
Kärcher Maintain
Kärcher Full Service

Egyedi kialakítású előlap

Különböző színekben kapható:
Fehér
Fekete

Változat:
Asztali készülék
Álló készülék

Elektronikus csomagok:
Basic Advanced

CO₂- palack:
425 g, 6 kg, 10 kg palack

Szűrők:
Active Pure szűrő Hy-Protect szűrő Hy-Pure szűrő (2 az 1-ben szűrő)

UV lámpa:
UV-Protect

Higiénikus tisztítás:
Vegetikus
Termikus



Vízfajta

Elektronikai csomagtól függően, 6 vízfajta közül választhat: nem hűtött, hűtött, hűtött és enyhén szénsavas, Medium, vagy Classic (erősen szénsavas), és forró, illetve nagyon forró.



Színválaszték

Tiszta fehér, és klasszikus fekete színben a WPD minden környezetben kiemelkedik.



Szűrőkombináció

Válassza ki személyes igényei szerint a legjobb kombinációt: Active Pure szűrő, Hy-Protect szűrő, Hy-Pure szűrő vagy UV-Protect.



Egyedi kialakítású előlap

Az üveglólap kialakítható vevő-specifikus háttérrel (pl. céges logó színei), vagy ingyenes hirdetési felületként is használható.

SZABADALMAZTATOTT CSÚCSTECHNOLÓGIA GARANTÁLJA A LEGMAGASABB MINŐSÉGET



WPD 600

WPD 200

WPD 100

		Adv	Basic	Adv	Basic	Adv	Basic
Műszaki adatok							
Tápfeszültség	V / Hz	220-240 / 50	220-240 / 50	220-240 / 50	220-240 / 50-60	220-240 / 50	220-240 / 50
Bemeneti feszültség	kW	1.9	0.6	1.9	0.3	1.9	0.3
Zajszt	dB(A)	45	45	45	45	45	45
R134a hűtőanyag	kg	0.15	0.15	0.10	0.10	0.07	0.07
Vízkiadás, nem hűtött	l/óra	120	120	120	120	120	120
Vízkiadás, szénsavmentes, hűtött	l/óra	80	80	40	40	20	20
Hideg víz hőmérséklete	°C	4-12	4-12	4-12	4-12	4-12	4-12
Vízkiadás, szénsavmentes, forró	l/óra	10	-	10	-	10	-
Meleg víz hőmérséklete	°C	80-95	-	80-95	-	80-95	-
Vízkiadás, hűtött, szénsavas	l/óra	80	80	40	40	20	20
Szénsavtartalom a vízben	g/l	4.5 (Medium) 6.5 (Classic)	6.5 (Classic)	4.5 (Medium) 6.5 (Classic)	6.5 (Classic)	4.5 (Medium)	4.5 (Medium)
CO ₂ palackérek, asztali készülékben	kg	-	-	-	-	0.425	0.425
CO ₂ palackméretek, álló készülékben	kg	max. 10	max. 10	max. 10	max. 10	max. 10	max. 10
Súly, asztali készülék	kg	-	-	35	35	30	30
Súly, álló készülék	kg	65	65	50	50	45	45
Asztali készülék méretei (h x sz x m)	mm	-	-	465 x 365 x 528	465 x 365 x 528	465 x 365 x 528	465 x 365 x 528
Álló készülék méretei (h x sz x m)	mm	1432 x 365 x 528	1432 x 365 x 528	1432 x 365 x 528	1432 x 365 x 528	1432 x 365 x 528	1432 x 365 x 528
Vízkiadási magasság	mm	300	300	300	300	300	300
Felhasználók száma		több mint 100	több mint 100	több mint 100	több mint 100	több mint 50	több mint 50
Cikkszám		1.024-920.2	1.024-920.2	1.024-920.2	1.024-920.2	1.024-920.2	1.024-920.2

KONFIGURÁCIÓS LEHETŐSÉGEK

	WPD 600		WPD 200		WPD 100	
	Adv	Basic	Adv	Basic	Adv	Basic
Konfigurációs lehetőségek						
Változat	-	-	■	■	■	■
Asztali készülék	■	■	□	□	□	□
Fehér készülék	□	□	□	□	□	□
Fekete készülék	□	□	□	□	□	□
Vízfajta						
Víz, nem hűtött	■	■	■	■	■	■
Szénsavmentes, hűtött víz	■	■	■	■	■	■
WPD, Közepesen szénsavas	□	-	□	-	□	□
WPD, Classic szénsavas	□	□	□	□	-	-
Víz, meleg	□	-	□	-	□	-
Víz extra forró	□	-	□	-	□	-
Vízisztítás						
Active Pure szűrő (aktív szénszűrő)	■	■	■	■	■	■
Hy-Protect szűrő (ultraszűrés)	■	□	■	□	■	□
Hy-Pure szűrő (2 az 1-ben szűrő)	-	-	-	-	□	□
UV-Protect (UV lámpa)	-	□	-	□	-	□
Termikus fertőtlenítés	■	-	■	-	■	-
Vegyisztítás	-	■	-	■	-	■
WPC 100 RO ivóvíz előállítás	-	-	-	□	-	□
Elektronikai felszereltség						
Multifunkciós színes kijelző	■	-	■	-	■	-
Szűrőcsere kijelzése	■	-	■	-	■	-
CO ₂ -palack cseréjének kijelzése	■	-	■	-	■	-
Beállítható vízadagolás	■	-	■	-	■	-
Beállítható szénsavintenzitás	■	-	■	-	-	-
Beállítható forróvíz-hőmérséklet	■	-	■	-	■	-
Hibakijelzés	■	■	■	■	■	■
Felhasználói felület a Kärcher Fleet szolgáltatásokhoz (M2M kommunikáció)	□	-	□	-	□	-
Megvilágított adagoló terület	■	-	■	-	■	-
Tartozékok						
Cseppgyűjtő tálca	□	□	□	□	□	□
Vízfogyasztási tartozékok (korsók, kancsók, palackok)	□	□	□	□	□	□
Cseppgyűjtő lefolyó	■	■	□	□	□	□
Waterblock szivárgás elleni védelem	□	□	□	□	□	□

■ Szériatartozék □ Opcionális - nem választható

WPD 50 VÍZADAGOLÓ



Kicsi, megfizethető és tökéletes belépőmodell

AZ új, középkategóriás vízadagoló készülékünk szűkös helyen is elfér. Az aktív szén-szűrő és UV lámpa biztosítja, hogy az előállított víz tiszta, baktérium- és vírusmentes legyen, hűtött vagy nem hűtött formában.



1



2

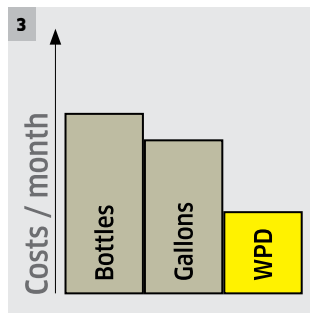

3



4

1 Kompakt dizájn

- Tökéletesen elfér, akkor is, ha kevés hely áll rendelkezésre.
- Intuitív kezelés könnyen olvasható kezelőgombokkal.
- Könnyen felismerhető adagolóterület az ivőedény megfelelő elhelyezéséhez.

2 Tiszta élvezet és biztonság

- Az Active Pure szűrő biztosítja a legjobb ízt és eltávolítja a vezetékes vízben lévő klórt és a nehézfémeket.
- UV lámpa: az UV-védelem elpusztítja a baktériumokat és vírusokat.
- Minden vízvezeték, hűtőmodul és a vízadagoló vegyi tisztítása .

3 Gazdaságos élvezet

- A filter egyszerűen hozzáférhető és az UV lámpa lehetővé teszi az önálló szervizelést.
- Az önállóan végezhető szerviz megspórolja Önnek a felesleges szerviz-munkákat, így pénzt takaríthat meg.
- Nincs kezelési és szállítási költségteher a ballonokkal és palackozott vízzel szemben.

4 Friss víz minden alkalomhoz és minden ízlésnek megfelelően

- Egészséges szén-savmentes vizet szolgáltat hűtve, vagy hűtés nélkül.

MŰSZAKI ADATOK ÉS FELSZERELTSÉG

WPD 50

- Helytakarekos es kompakt
- Intuitív kezelési felhasználóbarát ikonok segítségével

Műszaki adatok

Tápfeszültség	Ph / V / Hz	1 / 220-240 / 50
Bemeneti nyomás karbonizálás nélkül	bar	1.5 / 6
Hűtőeszköz		R134a
Hűtőanyag mennyiség	kg	0.04
Víz mennyiség - hűtött	l/óra	max. 15
Víz mennyiség - nem hűtött	l/óra	max. 85
Víz mennyiség - hűtött, szén-savas	l/óra	-
Névéleges teljesítmény	W	max. 200
Bemeneti hőmérséklet	°C	5 / 35
Víz kimenet magasság	mm	290
Méret (h x sz x m)	mm	350 x 300 x 395

Felszereltség

Higiéniai tisztítás	vegyi
Aktív szén szűrő „Active-Pure“	■
UV-lámpa „UV-Protect“	■
Vízadagoló szelep érintésvédelemmel	■
Segítség az ivóedény elhelyezéséhez	■
Cseppgyűjtő tálca szintjelzővel	■
Cikkszám	1.024-404.0

- A szállított csomag tartalmazza.

WPC 100 RO VÍZTISZTÍTÓ



Tiszta ivóvíz, ott is, ahol nincs

A tiszta és iható csapvíz megléte sok ember számára számos régióban sajnos nem magától értetődő. Kompakt WPC 100 RO víztisztító rendszerünk, amely a fordított ozmózis elvét használva állít elő kifogástalanul tiszta ivóvizet, bárhol, ahol erre szükség van, megoldást jelent erre a problémára. Ennek során mintegy 70%-kal kevesebb szennyvizet termel, mint a versenytársak hasonló termékei.



1 A WPD széria lehetséges integrálása

- Lehetővé teszi a vízadagoló használatát olyan régiókban is, ahol nem folyik ivóvíz a csapból.
- Fordított ozmózis-megoldás a teljes WPD termékcsaládhoz.

2 Beépíthető közvetlenül a mosogatószekrénybe

- Kifogástalan, higiénikus ivóvíz, fogyasztásra és főzéshez.
- Egyszerű és intuitív kezelés.

WPC 100 RO

- 5 fokozatú membránszűrés
- Nincs szükség tárolótartályra
- Helytakarékos

Műszaki adatok

Szűrőkapacitás	l/óra	max. 100
Bemeneti víznyomás	bar	1 / 3
Max. bemeneti víz hőmérséklet	°C	5 / 38
Üzemi feszültsége	Ph / V / Hz	1 / 110-240 / 50-60
Csatlakozási teljesítmény	W	80
Súly	kg	13,5
Méret (h x sz x m)	mm	240 × 372 × 530
Cikkszám		1.024-510.0

WPC 120 UF / WPC 80 RO VÍZTISZTÍTÓ

Tiszta ivóvíz. Minimális technológiával.



Ahol a csapvíz nem iható, víztisztító rendszereink modern ultraszűrést, vagy fordított ozmózist használva állítanak elő higiénikusan tiszta ivóvizet. Az összes rendszer használható tárolótartály nélkül, és rendkívül gazdaságos. Az RO fordított ozmózissal működő modelljeink mintegy 70%-kal kevesebb szennyvizet termelnek, mint a versenytársak hasonló termékei.

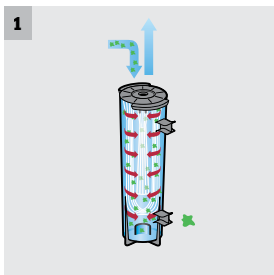

1 Magas minőségű ultraszűrő – WPC 120 UF

- Az ultraszűrő eltávolítja a $>0,02 \mu\text{m}$ méreteű részecskéket.
- A 3 -fokozatú őmembránszűrő eltávolítja a baktériumok és egyéb kórokozók 99,9999%-át, és a vírusok 99,95%-át.

2 Kompakt és helytakarékos dizájn

- Kis helyigény, minden mosogatóegység alá befér.

WPC 120 UF

WPC 80 RO

- 3 -fokozatú membránszűrő
- Elektronika nélkül
- Helytakarékos

- 4 -fokozatú membránszűrő
- Elektronika nélkül
- Helytakarékos

Műszaki adatok

Műszaki adatok		WPC 120 UF	WPC 80 RO
Szűrő kapacitás	l/óra	120	80
Szűrő finomság	μm	0.02	0,005
Víz bemeneti nyomás	bar	1 / 4	1 / 6
Max. vízbemeneti hőmérséklet	$^{\circ}\text{C}$	5 / 38	5 / 38
Súly	kg	3.5	9
Méreték (h x sz x m)	mm	323.8 × 148.2 × 303.4	467 × 197.3 × 415.7
Cikkszám		1.024-753.0	1.024-752.0

AFG 100 LÉGFERTŐTLENÍTŐ



Nyugodt légzés

Az új plazmatechnológiának és egy előszűrőből, 3 -szintű szűrőből (EPAszűrő E11, katalizátor és aktívszén-szűrő) álló kombinációnak köszönhetően az AFG 100 minden nemű légszennyeződést megszüntet. Semmi sem marad vissza: szőr, por, atka, és füst sem. De még baktériumok és vírusok sem. 100 m² -ig terjedő alapterületek a legrövidebb idő alatt kerülnek fertőtlenítésre, hogy újra nyugodtan lélegezhessen.



1



2



3



4

1 Többszintű szűrőrendszer

- Előszűrő, plazmaszűrő és 3 szintű szűrő kombinációja.
- Eltávolítja és hatékonyan megsemmisíti a port, gázokat és a kórokozókat a szobalevegőből.
- A magas légtáramlás lehetővé teszi a hatékony légtisztítást.

2 Modern, vékony és kompakt készülékdizájn

- Minden környezetbe feltűnésmentesen beilleszkedik.
- Igény esetén a megvilágítás változtatható.

3 Egyedülálló plazmaszűrő

- A plazmagenerátor megsemmisíti a szobalevegőben található minden típusú szennyeződést és gondoskodik a kórokozómentességről.
- Az EPA- és aktívszén-szűrőnek köszönhetően minden káros anyag eltávolításra kerül a szobalevegőből.
- Minden típusú légszennyezés esetén alkalmazható.

4 Egyszerű kezelhetőség

- A műszer intuitív módon kezelhető és irányítható.
- Szűrőcsere kijelzővel. A szűrőcsere problémamentesen, magától értetődően megoldható.
- Az elhasználódás- és várakozásmentes plazmagenerátor folyamatosan biztosítja a legmagasabb szintű tisztítóteljesítményt.

MŰSZAKI ADATOK ÉS FELSZERELTSÉG

AFG 100 White

AFG 100 Anthrazit

- Komplet megoldás a szobalevegő tisztításához és fertőtlenítéséhez.
- A levegőminőség szenzor alapú, automatikus mérése.
- Időzítő funkció által biztosított rugalmassá

- Komplet megoldás a szobalevegő tisztításához és fertőtlenítéséhez.
- A levegőminőség szenzor alapú, automatikus mérése.
- Időzítő funkció által biztosított rugalmassá

Műszaki adatok

	Ph / V / Hz	AFG 100 White	AFG 100 Anthrazit
Tápfeszültség		1 / 220-240 / 50-60	1 / 220-240 / 50-60
Zajszint	dB(A)	max. 53	max. 53
CADR PM 2,5	m ³ /h	> 120	> 120
CADR smoke	m ³ /h	> 127	> 127
CADR pollen	m ³ /h	> 139	> 139

Felszereltség

Előszűrő	■	■
Plazma generátor	■	■
EPA szűrő	■	■
Aktívszén szűrő	■	■
Automatikus mód	■	■
Kezelőpanel	■	■
Állítható világítás	■	■
Cikkszám	1.024-800.0	1.024-801.0

- A szállított csomag tartalmazza.

AF 100 AIR LÉGTISZTÍTÓ



Levegő. Olyan tiszta, mintha frissen mosták volna.

Az AF 100-as légtisztítónak csak pár percre van szüksége egy 100 m² méretű terem friss és tiszta levegővel történő ellátásához. 5 speciális szűrő betéttel változtatható tisztítás az antibakteriális hatástól, az illékony szerves vegyületek eltávolításáig. A légminőséget, mely a kijelzőről leolvasható, egy precíz szenzor felügyeli, amely a kijelzőn jelenik meg, és amelyet a készülék automatikusan szabályozza.



1

1 Öt szűrőbetét a különböző alkalmazási területekhez

- Speciális szűrők baktériumok, allergének, szagok és illékony szerves vegyületek eltávolításához.



2

2 Kompakt dizájn és magas mobilitás

- Egyszerű mozgatás a termék között a készüléken lévő masszív görgőknek köszönhetően.



3

3 Nagy teljesítményű motor 100 m²-ig terjedő teremméretig

- 3 sebességű ventilátor.



4

4 Intuitív kezelés és egyszerű karbantartás

- A szűrő állapota leolvasható a kijelzőről. Egyszerű filtercsere: a felhasználó által elvégezhető.

MŰSZAKI ADATOK ÉS FELSZERELTSÉG

AF 100

- Különböző szűrők minden követelmény számára
- A levegőminőség precíz, szenzorvédett mérése
- Masszív görgők magas mértékű mobilitáshoz

Műszaki adatok

Tápfeszültség	Ph / V / Hz	1 / 220-240 / 50-60
Zajszint	dB(A)	max. 48
CADR PM 2,5	m ³ /óra	> 750
CADR formaldehid	m ³ /óra	> 350
CCM PM 2,5		P4
CCM formaldehid		F4
Megfelelő tereméret	m ²	max. 100

Felszereltség

Előszűrő	■
Universal Pure szűrő	■
Allergia szűrő	Opcionális
Antibakteriális szűrő	Opcionális
Füstszűrő	Opcionális
TVOC szűrő	Opcionális
Szűrőcsere- indikátor	■
Automata üzemmód	■
Éjszakai üzemmód	■
Irányítópanel	■
Görgők	■
Cikkszám	1.024-810.0

- A szállított csomag tartalmazza.

RAGYOGÁSRA PROGRAMOZVA

A Kärcher súroló-szívógépei nélkülözhetetlen munkaeszközt jelentenek a profi tisztítóvállalatok számára. Kemény és rugalmas felületek is tökéletesen tisztíthatók és ápolhatók velük. Az alaptisztítástól kezdve a karbantartó tisztításon át egészen a polírozásig. A munkát a tisztítandó terület közepén ugyanolyan jól végzik, mint a szegélyeknél. Az eredmény mindig tökéletesen megtisztított és ápolott, higiénikus és ragyogóan tiszta padló.



Tartalomjegyzék: Súroló/súroló-szívógépek

Súroló/súroló-szívógépek
 Felülős súroló-szívógépek
 Ráállós súroló-szívógépek
 Kézzel vezetett súroló-szívógépek
 Egytárcsás gépek

433. oldal
 442. oldal
 466. oldal
 472. oldal
 503. oldal

Mozgólépcső-tisztítók
 Lépcsőtisztítók
 Polírozógépek
 Tartozékok
Tisztítószeres, ápoló- és fertőtlenítőszeres 804. oldal

**BD 30/4 C Bp Pack**

Rendkívül kompakt és kifejezetten jól irányítható súroló-szívógép lítium - ion -akkumulátorral kis-méretű és nehezen hozzáférhető helyekhez, amelyeket egyébként kézzel kellene tisztítani. Különösen alkalmas napi rendszerességű tisztításra. A padló rögtön száraz és járható lesz.

BDS 43/150 C Classic

A masszív és hosszú életű tárcsás súrológép könnyen kezelhető, sokoldalúan alkalmazható és vonzó ár-érték aránnyal bír.











BR 45/22 C Bp Pack

Könnyű, kompakt és nagyon mozgékony, akkumulátor üzemű hengerkefés súroló-szívógép hosszú üzemidővel és nagy munkaterülettel. Forgó hengerkefével.

A készüléknevek helyes értelmezése:

Készülék típusa	Munkaszélesség	Tartály űrtartalma / fordulatszám	Típus és felszereltség	Konfigurációs lehetőségek
Example: BR	35	12	C	
B = Alapgép kefefej nélkül, ill. különböző választható munkaszélességgel BR = Hengerkefés súroló-szívógép BD = Tárcsás súroló-szívógép BRS = Hengerkefés súrológép BDS = Tárcsás súrológép BDP = Tárcsás polírozógép	Számkombinációs készüléknevekben az első szám a munkaszélességet jelenti (centiméterben).	Súroló-szívógépeknél a második szám a friss-/szennyeztvíztartály térfogatát jelenti (literben). Súroló- és polírozókészülékeknél a második szám a fordulatszámot jelenti (ford/perc).	C = Compact, meghajtás nélküli készülékek W = "Walk-behind", meghajtással rendelkező készülékek R = "Ride-on", felülő gépek RS = Ride-on/Step-on, ráálló gépek I = Ipari A kefefejek rövidítése: R = hengeres fej D = tárcsafej S = téglalap alakú tisztítófej kör alakban vibráló mozgással O = ívesen hajló tisztítófej forgó és rezgő mozgással	Bp = akkumulátoros Ep = elektromos tápellátás (kábeles csatlakozással) Bc = akkumulátoros (a töltőkészüléket a szállított csomag tartalmazza) Pack = csomag (az akkumulátort és a töltőkészüléket a szállított csomag tartalmazza) Esc = mozgólépcső tisztításához FACT = 3 előre beállított tisztító-program Dose = tisztítószer-adagolás

A KÄRCHER PADLÓTISZTÍTÓ KÉSZÜLÉKEK ÁTTEKINTÉSE

	Cikkszám	Kéfe munkaszélessége (mm)	Munkaszélesség szívás (mm)	Elméleti felületteljesítmény a VDMA 24441 szerint (m ² /óra)	Frissvíz-/szennyezettvíztartály (l)	Motormeghajtás (W)	Változtatható felületi nyomás	Seprőfunkció	Akkumulátorai és töltőkészülékkel	Dose tisztószer-adagolással	Oldal	
Felülős sűrölő-szívógépek												
	B 300 R I	1.480-235.2	1045 / 1755	-	10450-17550	300 / 300	■	■	■	-	10	442
	B 250 R I	1.480-231.2	1000 / 1200	5	8000-9600	250 / 250	■	■	□ ¹⁾	- ²⁾	8	446
	B 250 R	1.480-231.2	1000 / 1200	6	8000-9600	250 / 250	■	■	□ ¹⁾	- ²⁾	8	449
	B 200 R	1.246-200.2	750 / 900	5	4500-5400	200 / 200	■	■	□ ¹⁾	-	6	450
	B 150 R Adv	1.246-020.2	750 / 900	4,5	7500-9000	150 / 150	■	■	□ ¹⁾	□	6	456
	B 150 R	1.246-020.2	750 / 900	5	4500-5400	150 / 150	■	■	□ ¹⁾	□	6	454
	B 90 R configured	1.161-000.2	550-750	3,5	3300-4500	90 / 90	■	■	□ ¹⁾	□	6	458
	B 90 R Adv Dose Bp Pack	1.161-310.0 -311.0	550-750	2,5	3300-4500	90 / 90	■	■	□ ¹⁾	□	6	458
	B 90 R Adv Bp Pack	1.161-308.0 -309.0	550-750	2,5	3300-4500	90 / 90	■	■	□ ¹⁾	□	6	458
	B 90 R Classic Bp Pack	1.161-306.0 -307.0	550-750	2,5	3300-4500	90 / 90	■	■	□ ¹⁾	□	6	458
	BD 50/70 R Bp Pack Classic Fleet	1.161-071.0 -073.0	510	2,5	2800	70 / 75	■	-	-	- ²⁾	5,5	465
	BD 50/70 R Bp Classic Fleet	1.161-070.0 -072.0	510	2,5	2800	70 / 75	■	-	-	- ²⁾	5,5	465
Ráállós sűrölő-szívógépek												
	B 95 RS	1.006-200.2	650 / 750	3,5	3900-4500	95 / 95	■	■	□ ¹⁾	□	6	466
	BD 50/40 RS Bp Pack	1.533-171.0	508	2,5	2200	40 / 40	■	■	-	□	4,5	471
	BR 55/40 RS Bp Pack	1.533-173.0	550	2,5	2350	40 / 40	■	■	■	□	4,5	470
Kézzel vezetett sűrölő-szívógépek												
	B 120 W	1.005-100.2	750 / 900	5,5	3000-3600	120 / 120	■	■	□ ¹⁾	■	6	472
	B 80 W Bp	1.259-010.2	650 / 750	4	2200-3000	80 / 80	■	■	□ ¹⁾	■	6	476
	B 60 W Bp	1.384-020.2	550 / 650	3	2200-2600	60 / 60	■	■	□ ¹⁾	■	6	482
	B 60 C Bp Classic	1.384-020.2	510 / 550	3,5	2040-2200	60 / 60	-	-	□ ¹⁾	- ²⁾	-	482
	B 60 W Ep	1.384-020.2	510 / 550	-	2040-2200	60 / 60	-	-	□ ¹⁾	-	-	482
	B 40 W Bp	1.533-210.2	430 / 550	3,5	1700-2200	40 / 40	■	-	□ ¹⁾	■	6	486
	B 40 C Bp	1.533-210.2	430 / 550	3	1700-2200	40 / 40	-	-	□ ¹⁾	■	-	487
	B 40 C Bp Classic	1.533-210.2	430 / 550	3	1700-2200	40 / 40	-	-	□ ¹⁾	- ²⁾	-	487
	B 40 C Ep	1.533-210.2	430 / 550	-	1700-2200	40 / 40	-	-	□ ¹⁾	-	-	487
Kompakt sűrölő-szívógépek												
	BD 50/50 C Bp Classic	1.127-001.0	510	3	2040	50 / 50	-	-	-	- ²⁾	-	489
	BD 50/50 C Bp Pack Classic	1.127-006.0	510	3	2040	50 / 50	-	-	-	- ²⁾	-	489
	BD 50/60 C Ep Classic	1.127-002.0	510	-	2040	60 / 60	-	-	-	-	-	489
	BR 45/22 C Bp Pack Fleet	1.783-460.0	450	2	1800	22 / 22	-	■	■	■	-	493
	BD 43/25 C Bp Bp Pack	1.515-400.0 -403.0	430	2	1720	25 / 25	-	-	-	- ²⁾	-	491
	BD 43/35 C Ep	1.515-401.0	430	-	1720	35 / 35	-	-	-	-	-	491
	BD 38/12 C Bp Pack	1.783-430.0	380	1,5	1500	12 / 12	-	-	-	■	-	494
	BR 35/12 C Bp Pack	1.783-450.0	350	1,5	1400	12 / 12	-	■	■	■	-	495
	BR 40/10 C Adv	1.783-311.0	400	-	400	10 / 10	-	■	-	-	-	496
	BR 30/4 C Bp Pack	1.783-225.0	300	0,5	200	4 / 4	-	-	-	- ²⁾	-	497
	BR 30/4 C Adv	1.783-213.0	300	-	200	4 / 4	-	-	-	-	-	497
	BD 30/4 C Bp Pack	1.783-230.0	300	1	900	4 / 4	-	-	-	- ²⁾	-	497
Szívómop												
	B 60/10 C	1.006-706.0	600	-	2400	10 / 10	-	-	-	-	-	501
Sűrölőgépek												
	BRS 40/1000 C	1.783-330.0	400	-	450	10	-	-	-	-	-	502
Egytárcsás gépek												
	BDS 43/150 C Classic	1.291-243.0	430	-	-	10	-	-	-	-	-	495
	BDS 51/180 C Adv	1.291-227.0	508	-	-	10	-	-	-	-	-	505
	BDS 43/180 C Adv	1.291-226.0	430	-	-	10	-	-	-	-	-	505
	BDS 33/180 C Adv	1.291-220.0	330	-	-	8	-	-	-	-	-	505
	BDS 43/Duo C Adv	1.291-223.0	430	-	-	10	-	-	-	-	-	505
Lépcső/mozgólépcső-tisztítók												
	BR 47/35 Esc	1.310-109.0	470	-	-	35 / 35	-	-	-	-	-	506
	BR 45/10 Esc	1.310-121.0	450	-	-	-	-	-	-	-	-	507
	BD 17/5 C	1.737-105.0	170 / 200	-	-	-	-	-	-	-	-	509
Polirozógépek												
	BDP 50/2000 RS Bp Pack	1.002-039.0	508	-	1780	-	■	-	-	■	-	510
	BDP 50/1500 C	1.291-141.0	508	-	900	-	-	-	-	-	-	511

■ Új ■ A szállított csomag tartalmazza. □ Lehetséges tartozék. ¹⁾ R-fej rendelésével együtt. ⁻²⁾ Külső töltőkészülékkel.

MELYIK KÉSZÜLÉK A MEGFELELŐ?

Az optimális sűrölő-szívógép minden felületigényhez.

Legjobb, ha a megfelelő sűrölő-szívógép modellt a költségek alapján választja ki. A használatnak tudnia kell, mekkora a tisztítandó felület, milyen gyakran szeretné tisztítani és ezek mérlegelése után gazdasági szempontok szerint választhatja ki a készüléket. Az alábbi táblázat irányértékeket tartalmaz a modellek áttekintésénél.

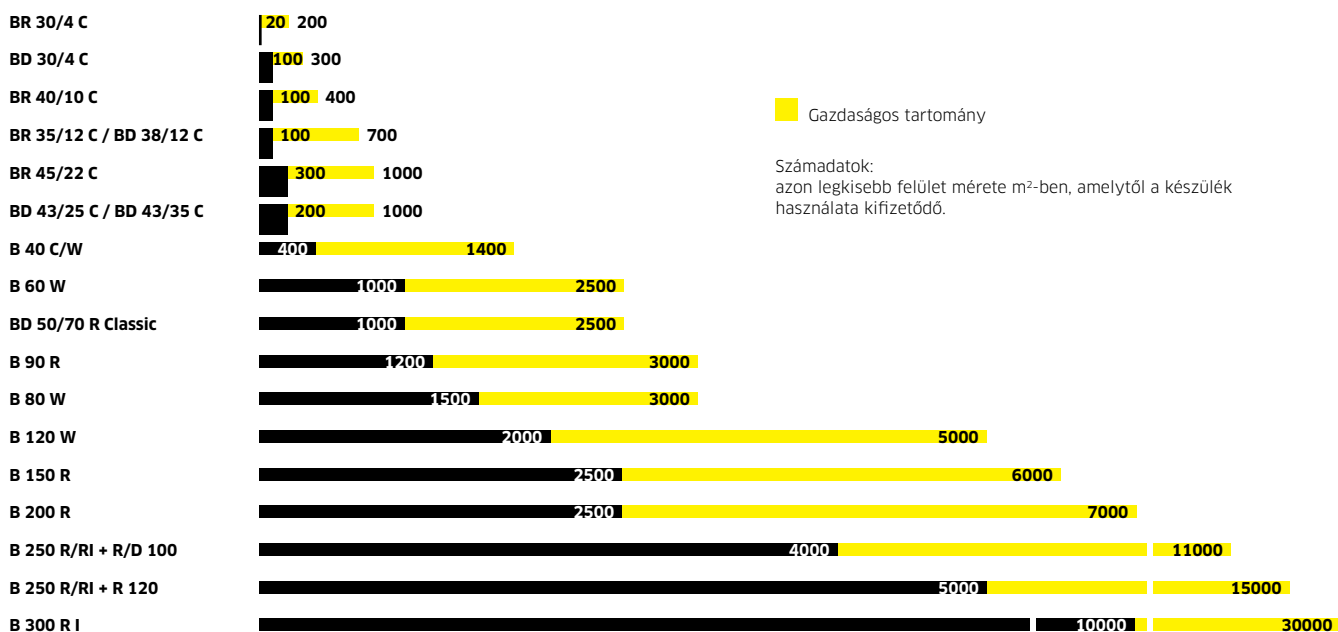



1 Lítium-ion- akkumulátor

A lítium-ion -akkumulátorok rendkívül teljesítményerősek és nem igényelnek karbantartást. Élettartamuk hosszú, és az üzemidő felében úgy működnek, mint teljesen töltött állapotban (a tradicionális zselés akkumulátorokkal szemben). Közbenso töltés bármikor lehetséges, így a készülék mindig bevetésre kész marad.

2 Rend a fedélzeten: gyűjtőkészlet

Sok súroló-szívógép gyűjtőkészlettel van felszerelve, amely a készülék tartozékainak tárolására szolgál. A „Mop” készletben mopklip, mopvászték és flakontartó található. A „Box” készlet 3 flakon és törülközők, tartalék törülközők, spatulyák, tartalék szemeteszákok, kesztyűk stb. biztonságos tárolását teszi lehetővé.

3 Auto-Fill automata tartálytöltő és öblítő rendszer

Auto-Fill: a víztömlő egyszerűen csatlakoztatható a készülékhez a tömlőkapcsoló segítségével, így máris feltölthető a tartály. A vízellátás automatikusan leállításra kerül, ha a tartály tele van. Tartályöblítő rendszer: a szennyezett vizet tároló tartály a tisztítómunka befejezését követően az integrált tartályöblítő rendszer segítségével egyszerűen és kényelmesen tisztítható. Csatlakoztassuk egyszerűen a tömlőt a tömlőkapcsolóval a készülékhez, majd öblítsük ki a tartályt. Az öblítővíz a kivezetőcsövön keresztül folyik le. Ezáltal a tartály vízsórás nélkül tisztítható, amely a HACCP koncepció által is támogatott.

4 Halk, takarékos, könnyen használható és hatékony

Az eco:efficiency fokozattal készülékmodelltől függően csökkenthető az energia-, tisztítószert- vagy akár a vízfogyasztás is. Ezáltal a készülékkel nemcsak lényegesen hosszabb ideig dolgozhat, hanem még pénzt is megtakaríthat. Ráadásul a gép lényegesen halkabban is működik. Az EASY-Operation- forgókapcsoló segítségével választhat a különféle előzetes telepített tisztítóprogramok közül. Ez növeli a felhasználó biztonságát, elkerülve a hibás irányítást.



5 Dose adagoló – az intelligens tisztítószer-adagolás

A Dose adagoló technológia egy szabályozó segítségével lehetővé teszi a tisztítószer perciz adagolását. Így egyszerűen át lehet váltani egy másik tisztítószerre akár menet közben is anélkül, hogy a tartályt ki kellene üríteni. Ezzel tisztítószer és munkaidőt takaríthatunk meg. A tisztítószer és a frissvízellátás szétválasztásra kerültek, ami megakadályozza a kórokozók képződését.

6 Színkód

A vezérlés egyszerű és könnyen érthető a színkódoknak köszönhetően: az vezérlő elemek sárgák, a szervizelemek szürkék. Az alkalmazott szimbólumok magától értetődők és átlátható módon rendszerezettek. A felhasználó egy rövid tájékoztató után gyorsan feltalálja magát, és bármikor átszállhat egy másik készülékre, mivel a jelölések megegyeznek.

7 KIK

A KIK-rendszer magas biztonságot tesz lehetővé, ami megakadályozza a súroló-szívógépek hibás kezelését. A felhasználónak nincs lehetősége arra, hogy a gép alappeállításain változtasson. Ezek előzetesen beállításra kerülnek a mindenkor tisztítási feladatnak ill. tárgynak megfelelően az előkészítő személyzet által. A felhasználónak ezek után már csak a kulcsot kell elfordítani, és az EASY gomb segítségével a tisztítóprogramot kiválasztani. Kizárólag a helyesen kódolt kulcs indítja el a készüléket. Ez magasszintű biztonságot nyújt.

8 Flotta

A Kärcher Flotta biztonságos flottamenedzsmentet tesz lehetővé. Ezáltal lehetővé válik a géppark és a tisztítási munkálatok nyomonkövetése. Így a tisztítási folyamatok transzparenssé válnak, a dokumentáció pedig hiánytalan.

MELYIK SÚROLÓ-SZÍVÓGÉP A MEGFELELŐ?



Ráülős súroló-szívógépek

Tisztítható felület:

1200-tól 30.000 m² - ig

Tisztítható területek:

Nagy területek átszállítás nélkül, pl. raktárterületek, gyáracsarnokok, bevásárlóközpontok, parkolóházak, expók, repülőterek.



Tulajdonságok:

- Magas felületteljesítmény
- Akár 6 óráig terjedő üzemidő
- Magas felhasználói kényelem a fáradtságmentes munkavégzésért

Kiegészítők különleges alkalmazási területekhez:

- Védőtető
- Forgó irányfény
- Oldalseprű
- Tisztítószeradagoló palack



Kézzel vezetett súroló-szívógépek

Tisztítható felület:

400-tól 5000 m²-ig

Tisztítható területek

Közepes nagyságú felületek átszállítás nélkül, vagy kevés számú átszállítással, pl. kiskereskedelmi egységek, sportcsarnokok, folyosók és gangok, oktatási intézmények, uszodák, előcsarnokok



Tulajdonságok:

- Eredmény hatékony ellenőrizhetősége
- Magas biztonság az egyszerű kezelhetőségen keresztül
- Akár 5,5 óráig terjedő üzemidő

Kiegészítők különleges alkalmazási területekhez:

- Home Base Kit "Csomag"
- Porszívócső
- Permetező-szívó toldat
- Klímameleges tisztítás





Kompakt súroló-szívógépek

Tisztítható felület:

200-tól 1000 m² -ig

Tisztítható területek:

Kisméretű felületek magas átszállítási gyakorisággal, pl. bisztrók, butikok, benzinkutak, kiállítótermek, wellness részlegek, orvosi rendelők, konyhák, pékségek.



Tulajdonságok:

- Magas mozgékonyosság
- Mobilitás (szállíthatóság)
- Alacsony súly
- Akár 3 óráig terjedő üzemidő

Kiegészítők különleges alkalmazási területekhez:

- Home Base Kit "Mop" csomag
- DS 3 Tisztítószeradagoló palack
- Töltő tömlő
- Szőnyegtisztító



KEFEFEJ VÁLASZTÁS

Kefefej tárcsás technológiával

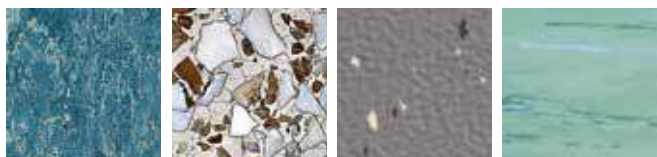
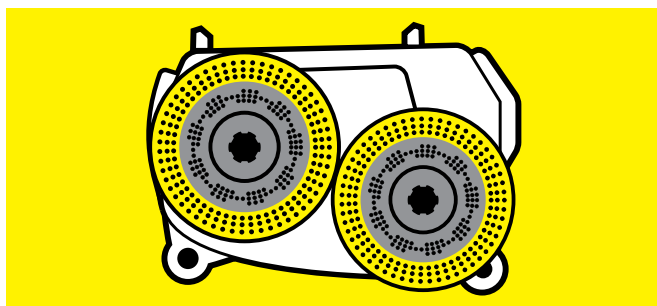

- Különösen strukturálatlan burkolatokhoz
- Érzékeny padlókhöz optimális
- Alacsony kefekopás
- Különösen halk működés

Kefefej henger technológiával

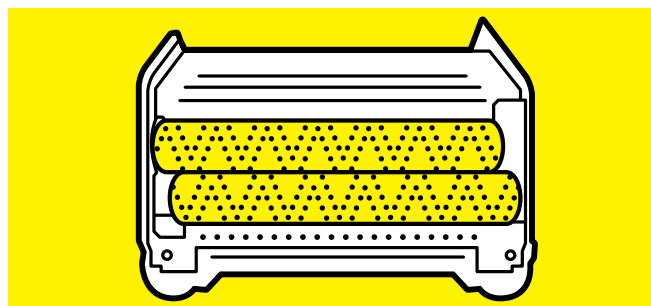

- Különösen strukturált burkolatokhoz
- Magas felületi nyomás
- Különösen szennyezett felületekhez
- Seprő funkció
- A hengerek öntisztító hatásúak
- Jól tisztítja a sarkokat

SZÍVÓGERENDA VÁLASZTÁS

Egyenes szívógerendák

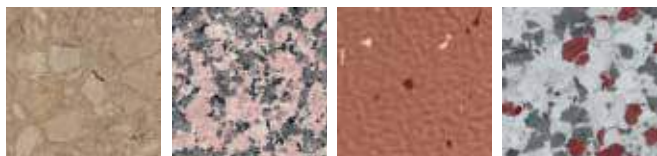
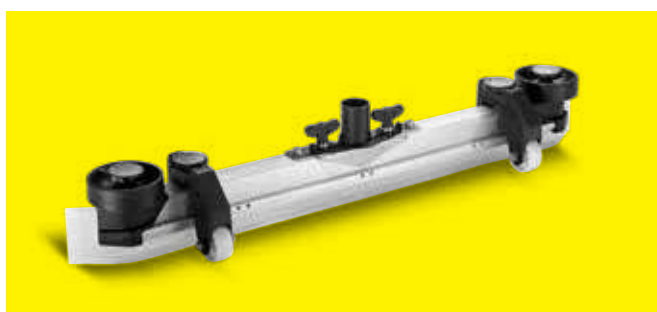

- Különösen fugamentes burkolatokhoz
- Egyszerű beállítás
- Számos burkolathoz megfelelő

Hajlított / V-alakú szívógerendák



- Különösen fugázott burkolatokhoz
- Optimális fugaszárítás
- Erős szennyeződések javított felvétele (V-forma)

A HELYES TARTOZÉK MINDEN ALKALMAZÁSI TERÜLET SZÁMÁRA

	Hengerkefes technológia R			Tárcsás technológia D	Tárcsás technológia D / O			Rezgő technológia	Tisztítószerajánlás
	Hengerkefe strukturált burkolatokhoz	Tárcsapárna strukturált burkolatokhoz	Mikroszálas henger	Tárcsakefe strukturált burkolatokhoz	Tárcsapárna strukturált burkolatokhoz	Mikroszálas toldat	Ped		
Mélytisztítás									
Elastikus padlóburkolatok									
PVC, línóleum, gumi, PUR	■	■		■ ■	■			RM 752 ¹⁾ /754	
Természetes kőburkolatok (gránit, márvány, pala ...)									
Matt	■ ■ ²⁾	■		■ ■	■ ■			RM 752 ¹⁾ /754/751 ³⁾	
Fényes		■			■ ■			RM 754/751 ³⁾	
Műpadlók (járólap, beton stb.)									
Matt	■ ■ ²⁾	■		■	■ ■			RM 752 ¹⁾ /754/751 ³⁾	
Fényes	■ ■ ²⁾	■		■	■ ■			RM 754/751 ³⁾	
Finom kőporcelán burkolólapok			□		□	□		RM 752	
Műgyanta bevonatok									
PUR, epoxigyanta, gyantakötésű kavicsburkolatok	■ ■ ²⁾	■		■ ■	■			RM 752/751 ³⁾	
Felülettartozás									
Burkolatok		■			■		■	RM 756	
Karbantartó tisztítás									
Elastikus padlóburkolatok									
PVC, línóleum, gumi, PUR	■ ■ ²⁾	■		■	■ ■		■	RM 756	
Természetes kőburkolatok (gránit, márvány, pala ...)									
Matt	■ ■ ²⁾	■		■	■ ■		■	RM 756	
Fényes	■ ■ ²⁾	■		■	■ ■		■	RM 755	
Műkőburkolatok (csempé, beton, műkő ...)									
Matt	■ ■ ²⁾	■		■	■ ■		■	RM 756	
Fényes	■ ■ ²⁾	■		■	■ ■		■	RM 755	
Finom kőporcelán burkolólapok			□		□	□		RM 753	
Műgyanta bevonatok									
PUR, epoxigyanta, gyantakötésű kavicsburkolatok	■ ■ ²⁾	■		■	■		■	RM 69	
Gyémánttisztítási rendszer (természetes kőburkolatok, műkő, műgyantabevonatok)									
Mélytisztítás					◇ ◇			RM 756	
Karbantartó tisztítás					◇ ◇			RM 755	
Polírozás									
Elastikus padlóburkolatok									
PVC, línóleum, gumi, PUR	□	■		□ ■	□ ■			RM 748	
Természetes kőburkolatok (gránit, márvány, pala ...)									
Fényes	□	■		□ ■	□ ■			RM 748/746	
Műkőburkolatok (csempé, beton, műkő ...)									
Fényes	□	■		□ ■	□ ■			RM 748	
Műgyanta bevonatok									
PUR, epoxigyanta, gyantakötésű kavicsburkolatok	□	■		□ ■	□ ■			RM 748	
Kristályosítás									
Mészktartalmú padlóburkolatok, márvány, terrazzo, műkő...)	■				◇			RM 749/775 ⁴⁾	
Ped - és kefeszínek									
□ Fehér ■ Bézs ■ Natúr ■ Sárga ■ Melamin, szürke ■ Zöld ■ Piros ■ Fekete □ Kék/fehér (mikroszálas) ■ Narancssárga ◇◇◇ Gyémánt: fehér, sárga, zöld ■ SPP ped, barna									
¹⁾ Nem alkalmazható alkáliérzékeny felületeknél (línóleum, gumi, polírozott mészkő ...)									
²⁾ Fugáknál és erősen strukturált burkolatoknál.									
³⁾ Ásványi szennyeződések esetén savérzékeny burkolatoknál (cementfátyol, mészmaradványok ...).									
⁴⁾ Kizárólag párnaszelettel használható.									

300 LITERES KATEGÓRIA

A produktivitás csodája: B 300 R I



Ezzel a kombinált súroló-szívógéppel két legyet üthet egy csapásra. Egyetlen művelet során megbirkózhat a legkeményebb feladatokkal is, és mindezt gyakorlatilag fele annyi idő alatt. A készülék rendkívül könnyen irányítható és mozgékony, könnyedén eltávolítja a legmakacsabb szennyeződések is, és ragyogóan tiszta és nagy felületeket hoz létre az 1,65 méteres munkaszélességgel súroló-szívógép üzemmódban vagy 1,75 méteres munkaszélességgel seprő üzemmódban. Az erős és masszív LPG gázzal vagy dízel üzemanyaggal hajtott robbanómotorok és a 300 literes frissvíz- és szennyezettvíztartály biztosítják a hosszú munkaintervallumokat.



1 Tartályűrités hidraulikus emeléssel

A használó soha nem kerül érintkezésbe porral vagy szennyeződéssel a kényelmes, 1,55 méter magasságba hidraulikus emeléssel történő tartályűritésnek köszönhetően. A seprőtartály egyszerűen hátradönthető, lehetővé téve a hulladék űritését érintés nélkül.

2 Oldalkefék és oldal-súrolókefék

Az oldalkefével vagy oldal-súrolókefékkel akár 1755 mm-re is megnövelheti a munkaszélességet a készülék jobb vagy bal oldalán. A gép, illetve a tartozékok ütközéssel szembeni védelme érdekében az oldaltartozékok rugós megoldással vannak felszerelve, és egyszerűen a készülék alá hajlanak, ha erős ellenállásba ütköznek.

3 Masszív dizájn

A rendkívül erős készülékkalkatrészek, például a szilárd acélváz, a B 300 R I-t ideálissá teszik még a legkeményebb munkára is. Masszív ipari motorok és a hidraulikus meghajtás biztosítják a rendkívül alacsony meghibásodási lehetőséget.

4 Súroló-szívó és seprő-szívó üzemmód egyben

Az egy lépésben végezhető súroló-szívó és seprő-szívó folyamattal jelentős időt takaríthat meg, különösen nagy felületek tisztításánál. Ennek eredményeként jelentős megtakarítás érhető el a személyzeti, készülék- és üzemanyagköltségeken is.

AZ ÖN SZEMÉLYES B 300 R I GÉPÉNEK KONFIGURÁCIÓJA

1. Válassza ki a meghajtás fajtáját: dízel vagy LPG gáz
2. Tartozékkészletek

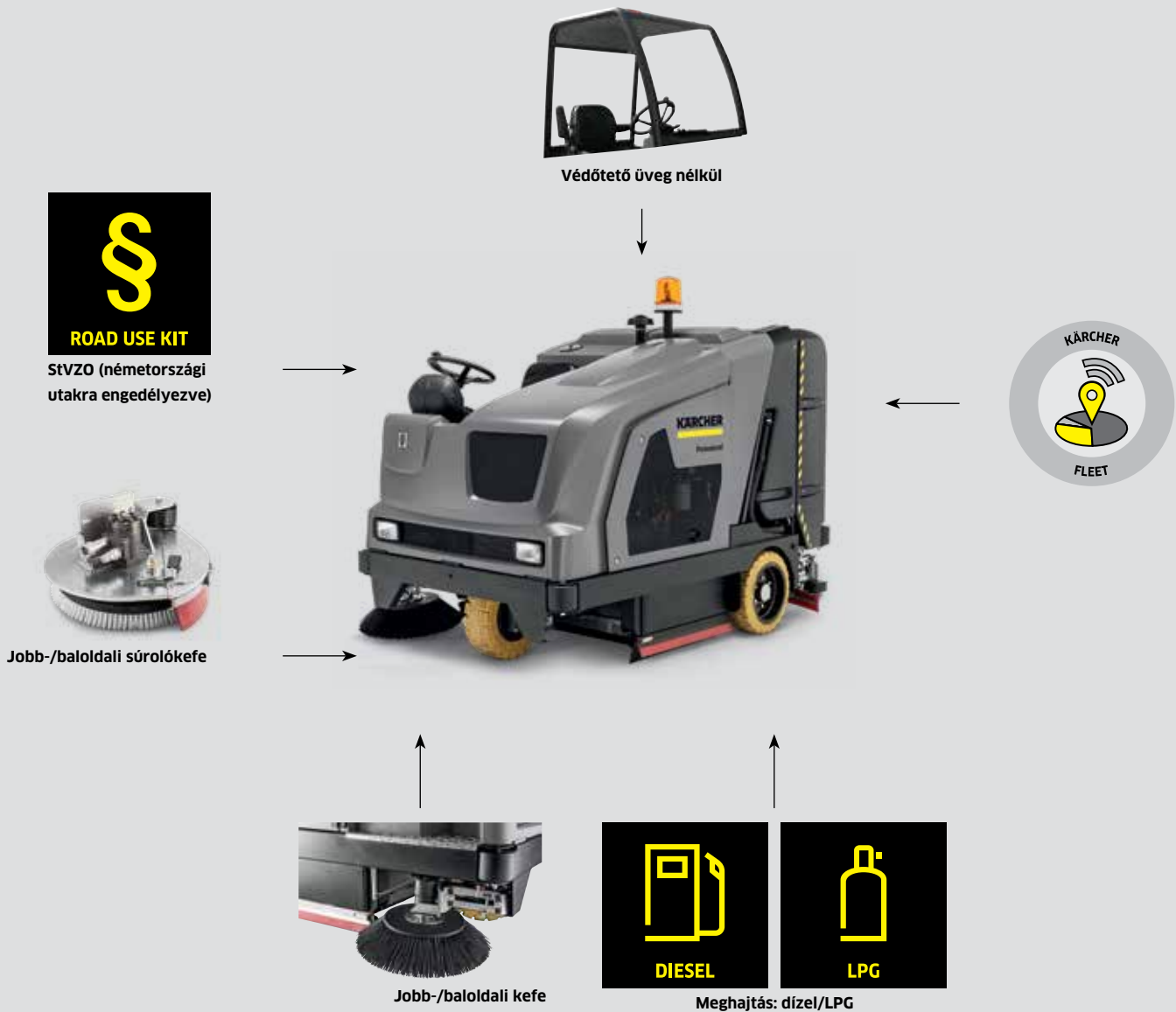

Fényszórók munkavégzéshez

Sötét helyeken ezek a fényszórók megvilágítják a területet, és jelentősen növelik a munka-biztonságot a kezelő és a közelben tartózkodó emberek számára.



Oldal-súrolókefék

A választható, bármely oldalra rugós megoldással rögzíthető oldalsó súrolókefe tárcsák biztosítják az ütközés elleni védelmet, és 1665 mm-re növelik a munkaszélességet.



Kezelés

A masszív karral történő rendkívül egyszerű és strapabíró kezelés biztosítja a kényelmes használatot.



Utakra is engedélyezett

A B 300 R I használata a német StVZO tanúsítvány szerint engedélyezett közutakon is, így minden gond nélkül használhatók közterületeken is.

AZ ÖN SZEMÉLYES B 300 R I GÉPÉNEK KONFIGURÁCIÓJA

Két különböző alapmodell áll rendelkezésre: a B 300 R I LPG üzemanyaggal működő, alacsony kibocsátású robbanómotoros gép, amelyet épületek belterében is használható, vagy a B 300 R I D, amelyet egy masszív, alacsony fogyasztású dízelmotor hajt. Ezenkívül oldalkefék és oldalsó súrolókefe tárcsák is használhatók a munkaszélesség növelésére, de egyéb praktikus kiegészítők is rendelkezésre állnak.



1 Kézi tartálymosás

Használja a megmaradt frissvizet a szennyezettvíztartály kézi kimosásához, még kényelmesebbé téve a tisztítást.

2 Szívógerenda

A masszív rugós rögzítésű szívógerenda optimális szívási teljesítményt biztosít az alkalmazások széles körében.



3 LPG motor

Az alacsony kibocsátású gázzal hajtott robbanómotor nagy belső területek, például kiállítási csarnokok tisztítását teszi lehetővé.



		B 300 R I D	B 300 R I LPG
Műszaki adatok			
Elméleti felületteljesítmény	m ² /óra	16550	16550
Gyakorlati felületteljesítmény	m ² /óra	12400	12400
Kefék munkaszélessége	mm	1045	1045
Seprés munkaszélessége, 2 oldali kefékkel	mm	1755	1755
Nedves súrolás munkaszélessége, 2 oldali súrolótárcsával	mm	1655	1655
Porszívás munkaszélessége	mm	1440	1440
Frissvíz-/szennyezettvíztartály	l	300 / 300	300 / 300
Szennygyűjtő tartály	l	180	180
Max. menetsebesség	km/h	12	12
Max. tisztítási sebesség	km/h	10	10
Max. átfolyó vízmennyiség	l/perc	12	12
Kefe fordulatszáma	rpm	460	460
Kefe felületi nyomása (max.)	kg	45	45
Motor teljesítménye	kW	25	39
Tömeg	kg	1750	1745
Méreték (h × sz × m) (beépített részek nélkül)	mm	2400 × 1540 × 1760	2400 × 1540 × 1760
Méreték (h × sz × m) (védőtetővel)	mm	2400 × 1540 × 2040	2400 × 1540 × 2040
Készülék feszültségellátása	V	12	12
Felszereltség			
Hengerkefe		■	■
Seprő-szívógység		■	■
Beépített seprőberendezés		■	■
Figyelmeztető villogó		■	■
Oldalsó visszapillantó		■	■
Fényszóró munkavégzéshez		■	■
Szívógerendák		■	■
Automatikus kefefej- és szívógerenda-emelés		■	■
Elektronikusan állítható felületi nyomás		■	■
Egyedi felszereltség			
Jobb-/baloldali kefe		□	□
Jobb-/baloldali súrolókefe tárcsa		□	□
Védőtető üveg nélküli		□	□
StVZO (Német utakra engedélyezett)		□	□
Cikkszám		1.480-235.2	1.480-235.2

■ A szállított csomag tartalmazza. □ Kompatibilis tartozékok.

250 LITERES KATEGÓRIA



Erőmű három keréken.

Ha nagy objektumok kemény padlóinak tisztításáról van szó, a B 250 R súroló-szívó, ill. kombinált gép a megfelelő választás. A masszív acélcsőkeret a legkeményebb igénybevételeknél is helytáll. A nagy teljesítményű akkumulátorok és a nagy víztartály hosszú munkaintervallumokat biztosítanak. Az egygombos működtetés és a színes kezelőelemek különösen egyszerűen kezelhetővé teszik a gépet.



1 Nagyon kis fordulókör

A rövid keréktáv és a készülék minimális szélessége nagy fordulékonytágot, és ezzel a felületek nagy lefedését biztosítja. Így keskenyebb területeket is hatékonyan tisztíthat.

- Nagyon kis fordulókör.
- Nagy fordulékonytág.
- A felületek kiváló lefedése.



2 Seprő-szívófunkció és súroló-szívó funkció egyben - az R I modell

Durva szennyeződések nagyobb mértékű előfordulása esetén a B 250 R egy előre csatlakoztatott seprő-szívó modulal is rendelhető. A 4 m²-es szűrőfelületű kerekiszűrő automatikus szűrőtisztítással egybekötve gondoskodik a folyamatos pormentes munkáról.

- Seprő-szívó funkció és súroló-szívó funkció egyben.
- Lengő tárolású fő seprőhenger.
- 2 oldalkefével.



3 Nagy munkaszélesség

A henger kivitele opcionálisan nagyobb munkaszélességben is elérhető, ami 20 százalékkal nagyobb felületteljesítményt jelent. A felfelé álló kefe feje egy masszív terelőelem védi a károsodástól.

- Rendkívül nagy munkaszélesség 1200 millimétertől.
- Nagy felületteljesítmény.
- Nagyon masszív a rendkívül stabil terelőelemnek köszönhetően.



4 Kulcsfontosságú biztonság

A KIK-rendszer lényegesen nagyobb biztonságot nyújt hibás kezelés esetén. A felhasználó nem tudja a gép lényeges előzetes beállításait átállítani. Ezeket a beállításokat a mindenkori takarítási feladatért vagy létesítményért felelős művezető végzi el. A gépkezelőnek már csak be kell dugnia a kulcsot és el kell indítania az EASY-Operation gyári programot. A még nagyobb biztonságért az összes B 150 R gép egyszerű, gyorsan és könnyen kezelhető menüvel rendelkezik, az egyértelmű jelölésnek és az olyan innovatív műszaki berendezéseknek köszönhetően mint pl. a szívásteljesítmény, kefe fordulatszám, tisztítószert-adagolás, menetsebesség, sárga kulcs, amely a gépkezelőnek lehetővé teszi a szabad használatot, késleltetett turbina- és kefelekapcsolás és az akkumulátor típusának kiválasztása. A B 250 R csak egy megfelelően kódolt kulccsal üzemeltethető, így illetéktelen személy nem kezelheti.

A TESTRESZABOTT B 250 R GÉP KONFIGURÁCIÓJA



Hengeres fejek

A hengeres fejek (R) strukturált padlók és mélyebb rések tisztításakor, a tárcsás fejek (D) pedig elsősorban sima felületek tisztításakor előnyösebbek.



Fényszóró munkavégzéshez

Sötét területeken, például parkolókban és logisztikai területeken munkalámpa javítja a látásviszonyokat, és a gép is jobban látható.



Tisztítószer-adagolás

A Dose tisztítószer-adagoló rendszer szükség szerint adagol tisztítószer a friss vízhez. Az adagolás 0-tól 3 százalékig beállítható.



Egyedi felszereltség

Ezen kívül számos további kiegészítő felszerelés létezik, például villogó fény, újrahajszonítás, szóró-szívó funkció, védőtető vagy oldalkefék, amelyekkel a gép még hatékonyabbá válik.

AZ ÖN SZEMÉLYES B 250 R GÉPÉNEK KONFIGURÁLÁSA

Két különböző alapmodell áll rendelkezésre: B 250 R, a kompakt súroló-szívó tisztítógép és B 250 R I, a seprő-szívó/súroló-szívó tisztítógép. 3-3 kefefej választható. Válassza ki a megfelelő szívógerendát és számos további kiegészítő változatot is.



1 Töltés könnyedén

Automatikus töltőrendszerrel egyszerűen egy tömlőt kell csatlakoztatni egy kereskedelemben kapható tömlőcsatlakozóval. A vízbeömlés automatikusan leáll, amint a tartály megtelik. Így feltöltés közben más feladatokat végezhet, ezáltal csökken a várakozási idő. A tömlő csatlakoztatásához szokványos, visszafolyásgátlóval ellátott gyorscsatlakozó ajánlott.



2 A kezelő védelme érdekében

A járművek raktérterületeken való üzemeltetését gyakran előírások szabályozzák, amelyek célja, hogy megóvják a munkatársakat a leeső tárgyaktól. A B 250 R készülékhez erre a célra védőtető áll rendelkezésre. A különösen stabil és a tisztítókészülékek védőtetőire vonatkozó követelmények szerint bevizsgált védőtető megbízható védelmet nyújt, a kezelő akadályozása nélkül.



3 Szóró-szívófej nehezen elérhető területekre

Olyan helyekhez, amelyek a géppel nem érhetők el, hasznos kiegészítő felszerelések léteznek, amelyek a gépen tárolhatók. A szóró-szívó fejjel sarkokban és más, a gép számára nem elérhető helyeken is végezhető tisztítás és porszívás. Felszerelése rendkívül egyszerű. Szükség esetén csupán a szívótömlőt kell a szívógerendáról a tartozékkal összekötni.



	B 250 R I			B 250 R		
+ kefefej	R 120	R 100	D 100	R 120	R 100	D 100
Műszaki adatok						
Kefék munkaszélessége	mm	1200	1000	1000	1200	1000
Porszívás munkaszélessége	mm	1420	1060	1060	1420	1060
Frissvíz-/szennyezettvíztartály	l	250 / 250	250 / 250	250 / 250	250 / 250	250 / 250
Elméleti felületteljesítmény	m ² /óra	9600	8000	8000	9600	8000
Gyakorlati felületteljesítmény	m ² /óra	7200	6000	6000	7200	6000
Max. átfolyó vízmennyiség	l/perc	8	8	8	8	8
Kefe fordulatszáma	rpm	600-1200	600-1200	140	600-1200	140
Felvett teljesítmény, teljes készülék	W	6900	6900	6500	5200	4600
Súly (akkumulátorral)	kg	1470	1450	1450	1270	1250
Méreték (h × sz × m) (beépített részek nélkül)	mm	2730×1260×1550	2730×1060×1550	2730×1060×1550	1900×1260×1550	1900×1060×1550
Kefe felületi nyomása, max.	g/cm ²	230	260	35	230	260
Készülék feszültségellátása	V	36	36	36	36	36
Szennygyűjtő tartály	l	60 + 24	60 + 20	60	24	-
Felszereltség						
Hengerkefe	<input checked="" type="checkbox"/>	<input checked="" type="checkbox"/>	-	<input checked="" type="checkbox"/>	<input checked="" type="checkbox"/>	-
Tárcsakafe	-	-	<input checked="" type="checkbox"/>	-	-	<input checked="" type="checkbox"/>
Beépített seprőberendezés	<input checked="" type="checkbox"/>	<input checked="" type="checkbox"/>	-	<input checked="" type="checkbox"/>	<input checked="" type="checkbox"/>	-
Seprő-szívógység	<input checked="" type="checkbox"/>	<input checked="" type="checkbox"/>	<input checked="" type="checkbox"/>	-	-	-
Auto-Fill	<input checked="" type="checkbox"/>	<input checked="" type="checkbox"/>	<input checked="" type="checkbox"/>	<input checked="" type="checkbox"/>	<input checked="" type="checkbox"/>	<input checked="" type="checkbox"/>
FACT	<input checked="" type="checkbox"/>	<input checked="" type="checkbox"/>	-	<input checked="" type="checkbox"/>	<input checked="" type="checkbox"/>	-
ecoefficiency fokozat	<input checked="" type="checkbox"/>	<input checked="" type="checkbox"/>	<input checked="" type="checkbox"/>	<input checked="" type="checkbox"/>	<input checked="" type="checkbox"/>	<input checked="" type="checkbox"/>
Rásegítő fék	<input checked="" type="checkbox"/>	<input checked="" type="checkbox"/>	<input checked="" type="checkbox"/>	<input checked="" type="checkbox"/>	<input checked="" type="checkbox"/>	<input checked="" type="checkbox"/>
Automatikus kefefej- és szívógerenda-emelés	<input checked="" type="checkbox"/>	<input checked="" type="checkbox"/>	<input checked="" type="checkbox"/>	<input checked="" type="checkbox"/>	<input checked="" type="checkbox"/>	<input checked="" type="checkbox"/>
Elektronikusan állítható felületi nyomás	<input checked="" type="checkbox"/>	<input checked="" type="checkbox"/>	<input checked="" type="checkbox"/>	<input checked="" type="checkbox"/>	<input checked="" type="checkbox"/>	<input checked="" type="checkbox"/>
KIK (Kärcher Intelligent Key)	<input checked="" type="checkbox"/>	<input checked="" type="checkbox"/>	<input checked="" type="checkbox"/>	<input checked="" type="checkbox"/>	<input checked="" type="checkbox"/>	<input checked="" type="checkbox"/>
Felszereltségi változatok						
Akku, kis karbantartási igény, 36 V/630 Ah	<input type="checkbox"/>	<input type="checkbox"/>	<input type="checkbox"/>	<input type="checkbox"/>	<input type="checkbox"/>	<input type="checkbox"/>
Töltőkészülék (külső)	<input type="checkbox"/>	<input type="checkbox"/>	<input type="checkbox"/>	<input type="checkbox"/>	<input type="checkbox"/>	<input type="checkbox"/>
Szívógerenda, egyenes, olajálló poliuretán (1160)	<input type="checkbox"/>	<input type="checkbox"/>	<input type="checkbox"/>	<input type="checkbox"/>	<input type="checkbox"/>	<input type="checkbox"/>
Szívógerenda, egyenes, olajálló poliuretán ajkak (1160)	<input type="checkbox"/>	<input type="checkbox"/>	<input type="checkbox"/>	<input type="checkbox"/>	<input type="checkbox"/>	<input type="checkbox"/>
Szívógerenda, hajlított, olajálló poliuretán ajkak (1400)	<input type="checkbox"/>	<input type="checkbox"/>	<input type="checkbox"/>	<input type="checkbox"/>	<input type="checkbox"/>	<input type="checkbox"/>
Szívógerenda, hajlított, olajálló poliuretán ajkak (1400)	<input type="checkbox"/>	<input type="checkbox"/>	<input type="checkbox"/>	<input type="checkbox"/>	<input type="checkbox"/>	<input type="checkbox"/>
Egyedi felszereltség						
Hengerkefe	<input type="checkbox"/>	<input type="checkbox"/>	<input type="checkbox"/>	<input type="checkbox"/>	<input type="checkbox"/>	-
Dose tisztítószer-adagolóval	<input type="checkbox"/>	<input type="checkbox"/>	<input type="checkbox"/>	<input type="checkbox"/>	<input type="checkbox"/>	<input type="checkbox"/>
Permetiszívás	<input type="checkbox"/>	<input type="checkbox"/>	<input type="checkbox"/>	<input type="checkbox"/>	<input type="checkbox"/>	<input type="checkbox"/>
Védőtető	<input type="checkbox"/>	<input type="checkbox"/>	<input type="checkbox"/>	<input type="checkbox"/>	<input type="checkbox"/>	<input type="checkbox"/>
Figyelmeztető villogó	<input type="checkbox"/>	<input type="checkbox"/>	<input type="checkbox"/>	<input type="checkbox"/>	<input type="checkbox"/>	<input type="checkbox"/>
Fényszóró munkavégzéshez	<input type="checkbox"/>	<input type="checkbox"/>	<input type="checkbox"/>	<input type="checkbox"/>	<input type="checkbox"/>	<input type="checkbox"/>
Újrahasznosítás	<input type="checkbox"/>	<input type="checkbox"/>	<input type="checkbox"/>	<input type="checkbox"/>	<input type="checkbox"/>	<input type="checkbox"/>
Cikkszám	1.480-231.2	1.480-231.2	1.480-231.2	1.480-231.2	1.480-231.2	1.480-231.2

* Szükséges tartozékok. A szállított csomag tartalmazza. Kompatibilis tartozékok.

200 LITERES KATEGÓRIA



Kompakt, kényelmes és átlátható

A B 200 R a tökéletes felülről súroló-szívógép, ha 2500 és 7000 m² közötti beltéri felületek alapos és hatékony tisztításáról van szó. A nagy színes kijelzőn kényelmesen kiválaszthatja a különféle tisztítási módokat. Az innovatív és szabadalmaztatott KIK kulcsrendszer pedig megakadályozza, hogy a gépet illetéktelen személyek használják.



1 Választható oldalkefe

Az R 75 vagy R 90 hengerkefével együtt a választható oldalkefe egy igazi mindenessé tesz a B 200 R készüléket, amellyel egy műveletben végezhető el a seprés, súrolás és szívás. Szükség esetén az oldalkefe ki is kapcsolható.



2 Kézi tartálymosás

A szennyezettség hatékony kimosására használja egyszerűen a megmaradt frissvíztartályban maradt vizet.

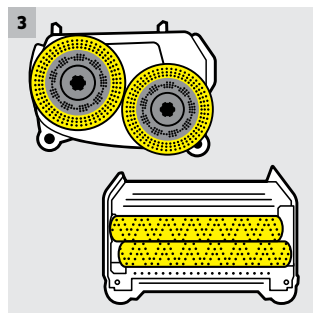

3 Az igényeknek megfelelő kefejek

Igényeinek megfelelően válasszon a megfelelő munkaszélességű (75 vagy 90 cm) hengerkefe- vagy tárcsakéfe-megoldások közül.



4 Kulcsfontosságú biztonság

A KIK-rendszer lényegesen nagyobb biztonságot nyújt hibás kezelés esetén. A felhasználó nem tudja a gép lényeges előzetes beállításait átállítani. Ezeket a beállításokat a mindenkori takarítási feladatért vagy létesítményért felelős művezető végzi el. A gépkezelőnek már csak be kell dugnia a kulcsot és el kell indítania az EASY-Operation gyári programot.

A még nagyobb biztonságért a gép egyszerűen, gyorsan és könnyen kezelhető menüvel rendelkezik érthető leírásokkal, például:

- Szívásteljesítmény
- Kéfe fordulatszáma
- Tisztítószer-adagolás
- Menetsebesség
- Sárga kulcs, amely lehetővé teszi a gépkezelőnek a használatot
- Késleltetett turbina- és kefelekapsolás
- Akkumulátor típusának kiválasztása.

A TESTRESZABOTT B 200 R GÉP



Rendkívül fordulékony
A rövid és keskeny dizájn biztosítja a gép fordulékonyágát és mozgékonyágát.



Tisztítószer-adagolási rendszer
A Dose tisztítószer-adagolási rendszer biztosítja a tisztítószer egyenletes és pontos adagolását.



Auto-fill funkció
A frissvíztartály időtakarékos és biztonságos automatikus töltése.



Ütközés elleni védelem
Masszív ütközés elleni védelem, amely hatékonyan védi a kefejeget a külső hatások okozta sérülésektől.

AZ ÖN SZEMÉLYES B 200 R GÉPÉNEK EGYEDI KONFIGURÁLÁSA

Annak érdekében, hogy az Ön igényeinek megfelelő tökéletes gépet biztosíthassunk, a B 200 R különböző munkaszélességekben választható, tárcsakéfével vagy hengerkéfével és a hozzá való szívógerendákkal. Válassza az igényeinek legjobban megfelelő konfigurációt.

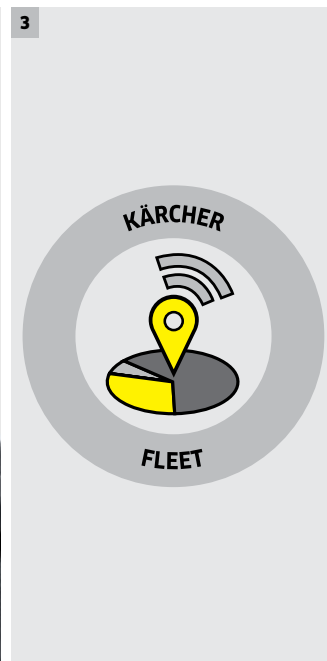

1 Automatikus tartálymosás

Automatikus tartálymosó rendszerrel szokványos tömlőcsatlakozó szükséges a frissvíztömlő csatlakoztatásához, amellyel a szétfröccsenő víz teljes mértékben kiküszöbölhető.

2 Home Base tisztítóeszköz-tárolás

A Kärcher Home Base készletnek köszönhetően a B 200 R gépeken kiegészítő tisztítóeszközöket is magával vihet. Flakonokat, tisztítókendőket vagy akár a felmosóeszközöket is könnyedén magával viheti.

3 Kärcher flottarendszer

Webalapú flottakezelési rendszerünk segítségével valós idejű információkat kaphat bármely gépének fontos jellemzőiről. Ennek köszönhetőn mindig friss információk állnak a rendelkezésére, melynek eredményeként gyorsabban és hatékonyabban reagálhat a váratlan helyzetekre.



		B 200 R			
+ kefefej		R 90	D 90	R 75	D 75
Műszaki adatok					
Kefék munkaszélessége	mm	900	900	750	750
Porszívás munkaszélessége	mm	1060	1060	940	940
Frissvíz-/szennyezettvízartály űrtartalma	l	200 / 200	200 / 200	200 / 200	200 / 200
Elméleti / Gyakorlati felületteljesítmény	m ² /óra	5400 / 3800	5400 / 3800	4500 / 3200	4500 / 3200
Max. átfolyó vízmennyiség	l/perc	9	9	9	9
Kefe fordulatszáma	rpm	600-1300	180	600-1300	180
Felvett teljesítmény, teljes készülék (ecoefficiency fokozat)	W	2800 (1680)	2800 (1680)	2800 (1680)	2800 (1680)
Menet- és tisztítási sebesség	km/h	6	6	6	6
Súly (akkumulátorral)	kg	475 (565)	475 (565)	475 (565)	475 (565)
Méreték (h × sz × m) (beépített részek nélkül)	mm	1860 × 910 × 1410	1860 × 910 × 1410	1860 × 910 × 1410	1860 × 910 × 1410
Kefe felületi nyomása, max.	g/cm ²	505	34	560	46
Készülék feszültségellátása	V	36	36	36	36
Töltőkészülék feszültségellátása	V / Hz	100-240 / 50-60	100-240 / 50-60	100-240 / 50-60	100-240 / 50-60
Szennygyűjtő tartály	l	9	-	7	-
Felszereltség					
Hengerkefe		■	-	■	-
Tárcsakefe		-	■	-	■
Beépített seprőberendezés		■	-	■	-
Összkerékmeghajtás		-	-	-	-
Auto-Fill		□	□	□	□
FACT		■	-	■	-
ecoefficiency fokozat		■	■	■	■
Automatikus kefefej- és szívógerenda-emelés		■	■	■	■
Elektronikusan állítható felületi nyomás		■	■	■	■
Emelkedőképesség hosszú távon / rövid távon	%	10 / 15	10 / 15	10 / 15	10 / 15
KIK (Kärcher Intelligent Key)		■	■	■	■
Nagy, színes kijelző		■	■	■	■
Beépített töltőkészülék		□	□	□	□
Felszereltségi változatok					
Akkumulátor, karbantartásmentes, 36 V / 180 Ah / 36 V / 240 Ah		□	□	□	□
Szívógerenda, egyenes, olajálló poliuretán ajkak (940 mm)		-	-	□	□
Szívógerenda, hajlított, olajálló poliuretán ajkak (940 mm)		-	-	□	□
Szívógerenda, egyenes, olajálló poliuretán ajkak (1060 mm)		□	□	-	-
Szívógerenda, hajlított, olajálló poliuretán ajkak (1060 mm)		□	□	-	-
Egyedi felszereltség					
Oldalkefe		□	-	□	-
Dose tisztítószer-adagolóval		□	□	□	□
Permeszívás		□	□	□	□
Figyelmeztető villogó		□	□	□	□
Automatikus / kézi öblítőrendszer		□*□	□*□	□*□	□*□
Kärcher Fleet		□	□	□	□
Ütközés elleni védelem		□	□	□	□
Cikkszám		1.246-200.2	1.246-200.2	1.246-200.2	1.246-200.2

■ A szállított csomag tartalmazza. □ Kompatibilis tartozékok.

150 LITERES KATEGÓRIA



Részletekbe menően átgondolt és gazdaságos.

A B 150 R a tökéletes felülős súroló-szivógép, ha 2500 és 6000 m² közötti, közepes méretű felületekről van szó. Rendkívül kompakt, jó koncepcióval a belső terek tisztítására. A gép emellett maximális kényelmet nyújt: a kefefej és a szivógerenda automatikus lesüllyesztése, nagy, színes kijelző, a felületi nyomás automatikus korrigálása, vagy beállítható tisztítási üzemmódok. A KIK kulcsrendszer és a kezelőelemek színekódolása különösen egyszerűvé teszi a kezelést.



1 Kulcsfontosságú biztonság

A KIK-rendszer lényegesen nagyobb biztonságot nyújt hibás kezelés esetén. A felhasználó nem tudja a gép lényeges előzetes beállításait átállítani. Ezeket a beállításokat a mindenkori takarítási feladatért vagy létesítményért felelős művezető végzi el. A gépkezelőnek már csak be kell dugnia a kulcsot és el kell indítania az EASY-Operation gyári programot.

A még nagyobb biztonságért az összes B 150 R gép egyszerű, gyorsan és könnyen kezelhető menüvel rendelkezik, az egyértelmű jelölésnek és az olyan innovatív műszaki berendezéseknek köszönhetően mint például a

- Szívásteljesítmény
- Kefe fordulatszáma
- Tisztítószer-adagolás
- Menetsebesség
- Sárga kulcs, mely a gépkezelőnek lehetővé teszi a szabad használatot
- Késleltetett turbina- és kefelekapszolás
- Akkumulátor típusának kiválasztása.

A B 150 R csak egy megfelelően kódolt kulccsal üzemeltethető, ezáltal illetéktelen személy nem kezelheti.

2 Négykerék meghajtás

Az Advanced változat összerék meghajtással rendelkezik. Ez a 10 km/h sebességű meghajtás kiváló trakciót eredményez akár 15 százalékos lejtőkön is és még nedves és csúszós felületeken is jó iránytartást ad. Az összerékfelek emellett különösen biztonságossá teszik a gépet.

- Menetsebesség és tisztítás akár 10 km/óra sebességgel.

■ ***** ** *****

3 Seprés, súrolás és porszívás

Az R 75 vagy R 90 hengeres fejfellettel összekötésben álló opcionális oldalkefe igazi mindentudóvá teszi a gépet.

- Seprés, súrolás és porszívás egy munkamenetben.
- R 75 vagy R 90 hengeres fej rendelésével együtt.
- Lekapcsolható oldalkefe.

4 Rendkívül fordulékony

A rövid és keskeny alak nagyon fordulékonyá teszi a gépet. Ideális a sok sarokkal rendelkező belső terekhez. És mindemellett nagyszerűen áttekinthető. Ez még gyorsabbá, hatékonyabbá és biztonságosabbá teszi a tisztítást.

- Mindössze 1400 milliméter hosszú és 790 milliméter keskeny (R/D 75).
- Nagyszerűen áttekinthető.

■ ***** ** *****

AZ ÖN SZEMÉLYES B 150 R GÉPÉNEK KONFIGURÁCIÓJA



Kézi tartálymosás

Kézi tartálymosásnál a szennyeztetvizztartály a tartályban lévő friss vízzel mosható ki.



Auto-Fill

Automatikus töltőrendszerrel a tartály egy szokványos tömlőcsatlakozóval ellátott külső tömlővel tölthető.



Automatikus tartálymosás

Automatikus tartálymosó rendszerrel szokványos tömlőcsatlakozó szükséges a frissvítömlő csatlakoztatásához.

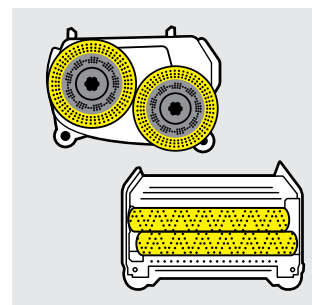

Kefefejek

A felhasználástól függően különböző munkaszélességek állnak rendelkezésre (75 és 90 cm). Henger- vagy tárcsarendszer.

EGYEDI KONFIGURÁCIÓ

Két különböző alapmodell áll rendelkezésre: Standard és Advanced. Az Advanced kivételénél a fő különbséget a jobb tapadást nyújtó összerékmeghajtás, valamint a többletfelszerelés, például az automatikus feltöltés jelenti. 4-4 kefevel 2 munkaszélességgel tárcsás és hengeres kivitelben. Ezenkívül további felszereléseket is választhat, például különböző akkumulátorokat vagy szívógerendákat.

B 150 R Adv

+ kefefej		R 90	D 90	R 75	D 75
Műszaki adatok					
Kefék munkaszélessége	mm	900	900	750	750
Porszívás munkaszélessége	mm	1060	1060	940	940
Frissvíz-/szennyezettvíztartály űrtartalma	l	150 / 150	150 / 150	150 / 150	150 / 150
Elméleti / Gyakorlati felületteljesítmény	m ² / h	9000 / 6000	9000 / 6000	7500 / 5000	7500 / 5000
Max. átfolyó vízmennyiség	l/perc	9	9	9	9
Kefe fordulatszáma	rpm	600-1300	180	600-1300	180
Felvett teljesítmény, teljes készülék (ecoefficiency fokozat)	W	3240 (1950)	3240 (1950)	3240 (1950)	3240 (1950)
Menet- és tisztítási sebesség	km/h	10	10	10	10
Súly (akkumulátorral)	kg	435-520	435-520	435-520	435-520
Méret (h × sz × m) (beépített részek nélkül)	mm	1790 × 910 × 1410	1790 × 910 × 1410	1790 × 800 × 1410	1790 × 800 × 1410
Kefe felületi nyomása, max.	g/cm ²	505	34	560	46
Készülék feszültségellátása	V	36	36	36	36
Töltőkészülék feszültségellátása	V / Hz	100-240 / 50-60	100-240 / 50-60	100-240 / 50-60	100-240 / 50-60
Szennygyűjtő tartály	l	9	-	7	-
Felszereltség					
Hengerkefe		■	-	■	-
Tárcsakefe		-	■	-	■
Beépített seprőberendezés		■	-	■	-
Összerékmeghajtás		■	■	■	■
Auto-Fill		■	■	■	■
FACT		■	-	■	-
ecoefficiency fokozat		■	■	■	■
Automatikus kefefej- és szívógerenda-emelés		■	■	■	■
Elektronikusan állítható felületi nyomás		■	■	■	■
Elektronikusan beállítható felületi nyomás	%	15 / 18	15 / 18	15 / 18	15 / 18
KIK (Kärcher Intelligent Key)		■	■	■	■
Nagy, színes kijelző		■	■	■	■
Beépített töltőkészülék		□	□	□	□
Felszereltségi változatok					
Akkumulátor, karbantartásmentes, 36 V / 180 Ah / 36 V / 240 Ah		□	□	□	□
Szívógerenda, egyenes, olajálló poliuretán ajkak (940 mm)		-	-	□	□
Szívógerenda, hajlított, olajálló poliuretán ajkak (940 mm)		-	-	□	□
Szívógerenda, egyenes, olajálló poliuretán ajkak (1060 mm)		□	□	-	-
Szívógerenda, hajlított, olajálló poliuretán ajkak (1060 mm)		□	□	-	-
Egyedi felszereltség					
Oldalkefe		□	-	□	-
Dose tisztítószer-adagolóval		□	□	□	□
Permetiszívás		□	□	□	□
Figyelmeztető villogó		□	□	□	□
Automatikus / kézi öblítőrendszer		□*□	□*□	□*□	□*□
Kärcher Fleet		□	□	□	□
Ütközés elleni védelem		□	□	□	□
Cikkszám		1.246-020.2	1.246-020.2	1.246-020.2	1.246-020.2

■ A szállított csomag tartalmazza. □ Kompatibilis tartozékok.



		B 150 R			
+ kefefej		R 90	D 90	R 75	D 75
Műszaki adatok					
Kefék munkaszélessége	mm	900	900	750	750
Porszívás munkaszélessége	mm	1060	1060	940	940
Frissvíz-/szennyezettvíztartály űrtartalma	l	150 / 150	150 / 150	150 / 150	150 / 150
Elméleti / Gyakorlati felületteljesítmény	m ² / h	5400 / 3800	5400 / 3800	4500 / 3200	4500 / 3200
Max. átfolyó vízmennyiség	l/perc	9	9	9	9
Kefe fordulatszáma	rpm	600-1300	180	600-1300	180
Felvett teljesítmény, teljes készülék (eco!efficiency fokozat)	W	2800 (1680)	2800 (1680)	2800 (1680)	2800 (1680)
Menet- és tisztítási sebesség	km/h	6	6	6	6
Súly (akkumulátorral)	kg	435-520	435-520	435-520	435-520
Méreték (h × sz × m) (beépített részek nélkül)	mm	1790 × 910 × 1410	1790 × 910 × 1410	1790 × 800 × 1410	1790 × 800 × 1410
Kefe felületi nyomása, max.	g/cm ²	505	34	560	46
Készülék feszültségellátása	V	36	36	36	36
Töltőkészülék feszültségellátása	V / Hz	100-240 / 50-60	100-240 / 50-60	100-240 / 50-60	100-240 / 50-60
Szennygyűjtő tartály	l	9	-	7	-
Felszereltség					
Hengerkefe		■	-	■	-
Tárcsakefe		-	■	-	■
Beépített seprőberendezés		■	-	■	-
Összkerékmeghajtás		-	-	-	-
Auto-Fill		□	□	□	□
FACT		■	-	■	-
eco!efficiency fokozat		■	■	■	■
Automatikus kefefej- és szívógerenda-emelés		■	■	■	■
Elektronikusan állítható felületi nyomás		■	■	■	■
Emelkedőképesség hosszú távon / rövid távon	%	10 / 15	10 / 15	10 / 15	10 / 15
KIK (Kärcher Intelligent Key)		■	■	■	■
Nagy, színes kijelző		■	■	■	■
Beépített töltőkészülék		□	□	□	□
Felszereltségi változatok					
Akkumulátor, karbantartásmentes, 36 V / 180 Ah / 36 V / 240 Ah		□	□	□	□
Szívógerenda, egyenes, olajálló poliuretán ajkak (940 mm)		-	-	□	□
Szívógerenda, hajlított, olajálló poliuretán ajkak (940 mm)		-	-	□	□
Szívógerenda, egyenes, olajálló poliuretán ajkak (1060 mm)		□	□	-	-
Szívógerenda, hajlított, olajálló poliuretán ajkak (1060 mm)		□	□	-	-
Egyedi felszereltség					
Hengerkefe		□	-	□	-
Dose tisztítószer-adagolóval		□	□	□	□
Permetiszívás		□	□	□	□
Figyelmeztető villogó		□	□	□	□
Automatikus / kézi öblítőrendszer		□*□	□*□	□*□	□*□
Kärcher Fleet		□	□	□	□
Ütközés elleni védelem		□	□	□	□
Cikkszám		1.246-020.2	1.246-020.2	1.246-020.2	1.246-020.2

■ A szállított csomag tartalmazza. □ Kompatibilis tartozékok.

90 LITERES KATEGÓRIA



Strapabíró gép, ahogyan Ön megálmodta.

A B 90 R felülős súroló-szívó tisztítógép minden kívánságot teljesít. A felszerelés, a munkaszélesség, a szívógerendahossz, a kiviteli forma és a súrolási technika teljesen egyedileg összeállítható. A gép speciálisan a vevői igények szerint készül.

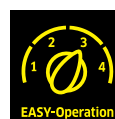

1 Személyre szabott gép

- Különböző felszereltségi változatok állnak rendelkezésre. A költségvetésű Classic modelltől a teljes felszereltségű Dose modellig.
- Választható 3 munkaszélesség és hajlított vagy egyenes szívógerenda is.

2 Különféle súrolási technikák

- Tárcsás modellek mindenekelőtt sima padlók esetén.
- Strukturált padlóknál vagy nagyon makacs szennyeződéseknel előnyösebbek a hengerkefék. Ezenkívül ezek a készülékek egy munkamenetben súrolnak és sepernek.

3 Dose felszereléssel vagy anélkül

- A Dose automatikus tisztítószer-adagolás szükség szerint legfeljebb 3 százalék tisztítószer adagol a friss vízhez
- A tartályban csak friss víz található. Ezzel idő és költség takarítható meg.

4 Igény szerinti munkaszélesség

- Szükség szerint 3 munkaszélesség áll rendelkezésre: 55, 65 és 75 centiméter.
- A tisztítógép ezáltal még gazdaságosabb - nagy területeken is.
- A kefefej, a szívógerenda és az oldalseprű automatikusan süllyed le.
- Számos különböző üzemmód állítható be.
- Egyszerű kezelés.

AZ ÖN SZEMÉLYES B 90 R GÉPÉNEK KONFIGURÁCIÓJA

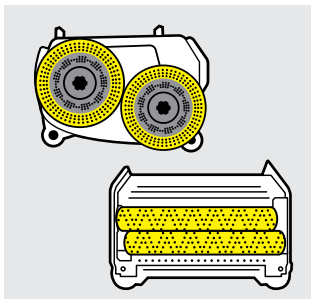

Kefefejek

Különböző típusú kefefejek állnak rendelkezésre: hengeres fejek (R), valamint tárcsafejek (D) mindeneke előtt sima felületekre.



Szívógerendák

A kanyarokban is optimális szíváshoz különböző szélességű szívógerendák állnak rendelkezésre: 850 mm 55 cm munkaszélességig, 940 mm 65 cm munkaszélességig.



Classic vagy Advanced

A Classic jellemzője az egyszerű kezelés. Az Advanced kivitelnél a Beállítások menüben kiválasztható például a kefes sebesség vagy a turbínateljesítmény (Dose rendszer csak Adv kivitel rendelésével együtt).



Egyedi felszereltség

Emellett számos egyedi felszerelés is rendelkezésre áll, mint az automatikus feltöltés, a különösen jól tapadó gumik, villogó fény vagy különböző kefék és padék.

EGYEDI KONFIGURÁCIÓ

A B 90 R különböző munkaszélességekkel, tárcsa- vagy hengerkefékkel és hozzáillő szívógerendával kapható. Ezáltal a gép minden esetben az ügyfél egyéni kívánságaihoz és igényeihez igazítható.

Konfiguráció - opcionális	Leírás	
Felszerelési csomagok		
Classic Pack	Akkumulátor (180 Ah, karbantartásmentes).	Beépített töltőkészülék 180-Ah akkumulátorokhoz.
Adv	Beállítási lehetőségek a kijelzőn: turbina-fordulatszám 2 fokozattal, választható nyelv, max. tisztítási sebesség előzetes beállítása.	Beállítások: kefék továbbműködési ideje, testüzemmódok szervizeléshez. FACT (hengeres fejekhez).
Adv Pack	Beállítási lehetőségek: választható nyelv, max. tisztítási sebesség előzetes beállítása.	Beállítások: kefe továbbműködési ideje, testüzemmódok szervizeléshez. FACT (hengeres fejekhez). Akkumulátor (180 Ah, karbantartásmentes). Beépített töltőkészülék 180 Ah akkumulátorokhoz.
Dose	Beállítási lehetőségek a kijelzőn: turbina-fordulatszám 2 fokozattal, választható nyelv, max. tisztítási sebesség előzetes beállítása, Dose beállítás.	Beállítások: kefe továbbműködési ideje, testüzemmódok szervizeléshez. FACT (hengeres fejekhez). Dose tisztítószer-adagolással. RM 69 padló tisztítószer, 2,5 liter.
Dose Pack	Beállítási lehetőségek a kijelzőn: turbina-fordulatszám 2 fokozattal, választható nyelv, max. tisztítási sebesség előzetes beállítása, Dose beállítás.	Beállítások: kefe továbbműködési ideje, testüzemmódok szervizeléshez. FACT (hengeres fejekhez). Dose tisztítószer-adagolással. RM 69 padló tisztítószer, 2,5 liter. Akkumulátor (180 Ah, karbantartásmentes). Beépített töltőkészülék 180 Ah akkumulátorokhoz.



1 Ahol fontos a tisztaság

A kiskereskedelemben különösen igaz, hogy a tiszta üzlet magáért beszél. Itt olyan tisztítófelszerelés szükséges, amely egyszerűen használható, másrészt a gépnek csendesnek és feltűnésmentesnek kell lennie, mivel gyakran nyitvatartási idő alatt is végeznek tisztítást.



2 Nagybetűs higiénia

Egyetlen más alkalmazási területen sem olyan fontosak a higiéniai követelmények, mint az egészségügyben. Ehhez a súroló-szívó tisztítógépnek egyfelől képesnek kell lennie nagy területek megtisztítására, másfelől viszont higiénikusnak is kell lennie. A B 90 R ezen a téren nélkülözhetetlen segítőpartnernek bizonyult.



3 Alapos tisztítás

A B 90 R hatékonyan eltávolítja a szennyező anyagokat és a port a nagyobb felületekről is. Gondoskodik a gyártási folyamatok zavartalanágáról, és minimálisra csökkenti a porterhelést a raktárban.

Konfiguráció – opcionális**Leírás****Kefefejek**

550 mm, henger	<ul style="list-style-type: none"> ■ Munkaszélesség 550 mm. ■ 2 hengerkefe, 532 mm. ■ Seprőfunkció 	<ul style="list-style-type: none"> ■ Jobb oldalon kiér a gép széléig. ■ 2 piros hengerkefe. ■ Gyors kefcseré.
550 mm, tárcsa	<ul style="list-style-type: none"> ■ Munkaszélesség 550 mm. ■ 2 tárcsa, 300 mm. 	<ul style="list-style-type: none"> ■ Jobb oldalon kiér a gép széléig. ■ 2 piros hengerkefe. ■ Gyors kefcseré.
650 mm, henger	<ul style="list-style-type: none"> ■ Munkaszélesség 650 mm. ■ 2 hengerkefe, 638 mm. ■ Seprőfunkció. 	<ul style="list-style-type: none"> ■ Jobb oldalon kiér a gép széléig. ■ 2 piros hengerkefe. ■ Gyors kefcseré.
650 mm, tárcsa	<ul style="list-style-type: none"> ■ Munkaszélesség 650 mm. ■ 2 tárcsa, 355 mm. 	<ul style="list-style-type: none"> ■ Jobb oldalon kiér a gép széléig. ■ 2 piros hengerkefe. ■ Gyors kefcseré.
750 mm, henger	<ul style="list-style-type: none"> ■ Munkaszélesség 750 mm. ■ 2 hengerkefe, egyenként 700 mm. ■ Seprőfunkció 	<ul style="list-style-type: none"> ■ Mindkét oldalon kiér a gép széléig. ■ 2 piros hengerkefe. ■ Gyors kefcseré.
750 mm, tárcsa	<ul style="list-style-type: none"> ■ Munkaszélesség 750 mm. ■ 2 tárcsa, 385 mm. 	<ul style="list-style-type: none"> ■ Mindkét oldalon kiér a gép széléig. ■ 2 piros hengerkefe. ■ Gyors kefcseré.

Szívógerendák

Egyenes, 850 mm	■ Támasztógörgőkkel és kopás- és olajálló poliuretán ajkakkal, 650 mm munkaszélességig megfelelő.
Hajlított, 850 mm	■ Támasztógörgőkkel és kopás- és olajálló poliuretán ajkakkal, 650 mm munkaszélességig megfelelő.
Egyenes, 940 mm	■ Támasztógörgőkkel és kopás- és olajálló poliuretán ajkakkal, 750 mm munkaszélességig megfelelő.
Hajlított, 940 mm	■ Támasztógörgőkkel és kopás- és olajálló poliuretán ajkakkal, 750 mm munkaszélességig megfelelő.

Cikkszám**1.161-000.2**

90 LITERES KATEGÓRIA



A tiszta környezetért

Felülős modellek ellenállhatatlan áron! Ideálisak a fáradságmentes és hatékony munkákhoz közepes és nagy felületeken. Társcsakefés változatként vagy seprőművel rendelkező hengerkefés változatként kapható.

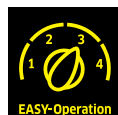

1 Rendkívül fordulékony

- A nagyon rövid és keskeny felépítési mód miatt a gép a nagy vízmenyiség ellenére is nagyon fordulékony és könnyen irányítható.
- A 90°-os kormányzás azonnali fordulást tesz lehetővé.
- Az alacsony súlypont miatt jól a padlón tartható.



2 Egyszerű kezelés

- Az alapfunkciók az EASY-kapcsolóval egyszerűen szabályozhatók
- A kijelzőn követhetők az üzemórák.
- A hengerkefékkel még több víz, ezáltal tisztítószert takarítható meg.



3 Hosszú működési idő

- Nagy rekesz a nagy akkumulátor kapacitáshoz. A Pack változatoknál karbantartást nem igénylő zselés akkumulátorokkal.
- A 2 fokozatú turbinateljesítménnyel a WHISPER-beállításban még több energia takarítható meg.



4 Átváltás pillanatok alatt

- Szükség esetén a kefefej gyorsan és szerszám nélkül másikra cserélhető.
- Az R-fejek hengerei pillanatok alatt cserélhetők.
- A D-fejeknél a kefék vagy padmeghajtótárcsák lábpedállal kidobhatók.

MŰSZAKI ADATOK ÉS FELSZERELTSÉG

B 90 R Adv Dose Bp Pack B 90 R Adv Dose Bp

B 90 R Adv Bp Pack B 90 R Adv Bp

B 90 R Classic Bp Pack B 90 R Classic Bp

- Beállítható a kefe felületi nyomása
- Tisztítószer-adagolással
- 2 fokozatú elszívási teljesítménnyel
- Beállítható a kefe felületi nyomása
- 2 fokozatú elszívási teljesítménnyel
- Töltésszint-kijelzéssel
- Rendkívül felhasználóbarát
- Üzemóra-számlálóval
- Fenntartó tisztításhoz

Műszaki adatok

Műszaki adatok		B 90 R Adv Dose Bp Pack B 90 R Adv Dose Bp	B 90 R Adv Bp Pack B 90 R Adv Bp	B 90 R Classic Bp Pack B 90 R Classic Bp
Kefék munkaszélessége	mm	550-750	550-750	550-750
Porszívás munkaszélessége	mm	850-940	850-940	850-940
Frissvíz-/szennyezettvíztartály	l	90 / 90	90 / 90	90 / 90
Akkumulátor	V	24 / -	24 / 170 24 / -	24 / 170 24 / -
Töltőkészülék		-	230 / 50-60 -	230 / 50-60 -
Méreték (h × sz × m)	mm	1450 × 800 × 1200	1450 × 800 × 1200	1450 × 800 × 1200
Tömeg	kg	150	273 150	272 149

Felszereltség

Meghajtás	■	■	■	
Automatikus vízelzárás	■	■	■	
Változtatható permetnyomás	■	■	-	
Dose	■	-	-	
FACT	■	■	-	
Akkumulátorral és beépített töltővel	■ -	■ -	■ -	
Cikkszám		1.161-311.0 -310.0	1.161-309.0 -308.0	1.161-307.0 -306.0

■ A szállított csomag tartalmazza.

Kefefejek R 75 | R 65 | R 55

Kefefejek D 75 | D 65 | D 55

- 2 ellentétesen forgó hengerkefe
- Sűrű és seper egy munkamenetben
- Nagy súrolási teljesítmény
- 2 tárcsakefe
- Beépített fröccsenés elleni védelem
- Egyszerű kefekidobással

Műszaki adatok

Műszaki adatok		B 90 R Adv Dose Bp Pack B 90 R Adv Dose Bp	B 90 R Adv Bp Pack B 90 R Adv Bp	B 90 R Classic Bp Pack B 90 R Classic Bp
Max felületteljesítmény	m ² /óra	4500 3900 3300	4500 3900 3300	4500 3900 3300
Gyakorlati felületteljesítmény	m ² /óra	3375 2925 2475	3375 2925 2475	3375 2925 2475
Munkaszélesség	mm	750 650 550	750 650 550	750 650 550
Fordulatszám	Ford/perc	600-1300	180	180
Teljesítményfelvétel	W	2 × 600	2 × 600	2 × 600
Tömeg	kg	30 29 28	35 33 30	35 33 30
Felületi nyomás	g/cm ²	200-315	20-35	20-35
Seprési térfogat	l	7 6 5	-	-
Méreték (h × sz × m)	750 mm-hez	810 × 520 × 280	810 × 490 × 280	810 × 490 × 280
Méreték (h × sz × m)	650 mm-hez	750 × 520 × 280	745 × 505 × 280	745 × 505 × 280
Méreték (h × sz × m)	550 mm-hez	640 × 520 × 280	640 × 490 × 280	640 × 490 × 280

Felszereltség

Hengerkefees	■	-	
Tárcsakefe	-	■	
Fröccsenés elleni védelem	■	■	
Seprőfunkció	■	-	
Egyszerű kefecserre	■	■	
Cikkszám		2.763-006.0 -004.0 -002.0	2.763-005.0 -003.0 -001.0

■ A szállított csomag tartalmazza.

Tartozék

Termék neve	Cikkszám	Leírás
DS 3 Tisztítószeradagoló állomás	2.641-811.0	Közvetlenül a vízcsapra csatlakoztatható, a vizet és a tisztítószerrel a frissvíztartályba tölti. ABS töltőrendszerrel is használható. Nem alkalmas Dose változathoz.
Körkörös jelzőfény-készlet	2.641-718.0	Megnöveli a biztonságot a munkaterületen.
Auto-Fill	2.641-748.0	Automatikus töltőrendszer. A vízbefolyás automatikusan leáll, ha a tartály tele van. Biztonsági túlfolyóval.
Kerekek, szupertapadás	6.435-403.0	Olajálló, különösen jó trakcióval.

70 LITERES KATEGÓRIA



Akkumulátorral működtetett, kompakt és kiemelkedően fordulékony

A súroló-szívógépek kategóriájában található, kedvező árú induló modellt erős 105 Ah akkumulátor hajtja, amelynek karcsú és kompakt felépítése és hihetetlen fordulékonyága lenyűgöző. A tárcsakefével felszerelt gépet könnyű irányítani és mozgatni, akár még liftekbe is befér, és számos praktikus és hasznos megoldást kínál.



1

1 Egyszerű használati

- Magától értetődő szimbólumok és egyértelmű irányítópanel.
- Rövid tanulási idő.
- Az egyszerű, sárga színkódolt irányítóelemek megkönnyítik a gép használatát.



2

2 Lítium-ion --akkumulátor opcionálisan elérhető

- Időspórolás: a töltőkészüléktől függetlenül 2 óra alatt teljesen feltölthető. Köztes töltések is lehetségesek.
- Többszörösére növelt élettartam az ólomsavas és zselés akkumulátorokhoz.
- A hagyományos akkumulátoroknál jellemző 80 % helyett, a teljes akkumulátorkapacitás rendelkezésre áll



3

3 Kompakt, keskeny dizájn

- Rendkívül fordulékony gép.
- Jól láthatók a tisztítani kívánt felületek.
- Könnyen szállítható.



4

4 Választható tartozék: előseprőfej

- Felszedi a száraz szennyeződést, amivel elősegíti a tisztítási folyamatot.
- Megakadályozza a szívócsatorna eldugulását.

MŰSZAKI ADATOK ÉS FELSZERELTSÉG

BD 50/70 R Classic Bp Pack BD 50/70 R Classic Fleet Bp Pack

BD 50/70 R Classic Bp BD 50/70 R Classic Fleet Bp

- Kompakt, karcsú dizájn, rendkívül fordulékony
- Rendkívül egyszerű és könnyű kezelés
- Erőteljes akkumulátor és töltőkészülék a szállított csomagban
- Kompakt, karcsú dizájn, rendkívül fordulékony
- Rendkívül egyszerű és könnyű kezelés
- Tárcsakéfe-megoldás (egy tárcsa)

Műszaki adatok

Kefék munkaszélessége	mm	510	510
Porszívás munkaszélessége	mm	850	850
Frissvíz-/szennyezettvíztartály	l	70 / 75	70 / 75
Battery	V / Ah	24 / 105	- / -
Akku töltőkészülék	V / Hz	95-253 / 50-60	-
Méreték (h x sz x m)	mm	1310 x 590 x 1060	1310 x 590 x 1060
Tömeg	g	195	114

Felszereltség

Meghajtás	■	■
Tárcsakéfe	■	■
Automatikus vízelzárás	■	■
Változtatható permetnyomás	-	-
Akkumulátor és töltőkészülék	■	-
Cikkszám	1.161-071.0 / -073.0	1.161-070.0 / -072.0

■ A szállított csomag tartalmazza.

Tartozék

Termék neve	Cikkszám	Leírás
DS 3 tisztítószeradagoló állomás	2.641-811.0	Közvetlenül a vízcsapra csatlakoztatható, a vizet és a tisztítószerrel a frissvíztartályba tölti. ABS töltőrendszerrel is használható. Nem alkalmas Dose változathoz.
Előseprőfej csatlakoztatókészlet	4.039-270.0	Csatlakoztatókészlet az előseprőfej rögzítéséhez. Az előseprőegység a sűrölőgéphez rögzíthető, így a fej felszedi a port és részecskéket a művelet alatt.
Szemeteszsáktartó rögzítőkészlet	4.039-269.0	Időtakarékos és praktikus tartozék: tartó a szemeteszsák rögzítéséhez, vagy a szemeteszsák közvetlenül a gére történő rögzítéséhez.
Home Base felmosófej tartó készlet	4.039-271.0	A felmosófej tartó lehetővé teszi a felmosófej gépen történő tárolását. Egyszerű csatlakoztatás, kényelmes használat.

95 LITERES KATEGÓRIA



Helyből tiszta.

A Kärcher ráállós súroló-szivógépeivel a padlótisztítás csak séta. Az ergonomikus állóhelyzet és az intuitív kezelés fáradságmentes munkavégzést tesz lehetővé.



CONFIGURABLE



DOSE



FACT



FLEET



1



2



3



4

1 ecoefficiency

Programválasztó kapcsoló ecoefficiency fokozattal.

- A programválasztó kapcsoló lesüllyeszti a kefejelet és a szívógerendát, elindítja a szívóturbinát és a vízbeömlést.
- Az ecoefficiency fokozaton jelentősen csökken az áramfogyasztás, ezáltal nő a működési idő.

2 Opcionális lítium-ion akkumulátorok

Számos előnnyel bírnak a hagyományos ólomsavas akkukhoz képest. Ez azt jelenti például, hogy a lítium-ion akkumulátor kapacitásának 100 százaléka kihasználható. Bármikor tölthető (nincs memóriahatás), és sokkal hosszabb az élettartama. A megfelelő gyorstöltővel arra is van mód, hogy teljesen feltöltsük alig két óra alatt.

3 Dose

A Dose a Kärcher által kifejlesztett, automatikus beépített adagolórendszer, amely tisztítószerrel takarít meg és kíméli a környezetet. A Dose segítségével a tisztítószer a gépen található tisztítószerezes flakonokból pontosan és szükség szerint adagolható a friss vízhez. Ezáltal a frissvíztartályban mindig tiszta víz található. A tisztítószer-koncentráció 0 és 3 százalék között beállítható, és a tisztítószer egy kézmozdulattal cserélhető.

4 Jó áttekintés

A megemelt állásnak köszönhetően a kezelőt jobban észleli a környezete, és saját maga is jobban átlátja a tisztítási folyamatokat. Az eredmény: nagyobb biztonság és jobb tisztítási eredmények.

SZEMÉLYRE SZABOTT B 95 RS GÉP ÖSSZEÁLLÍTÁSA

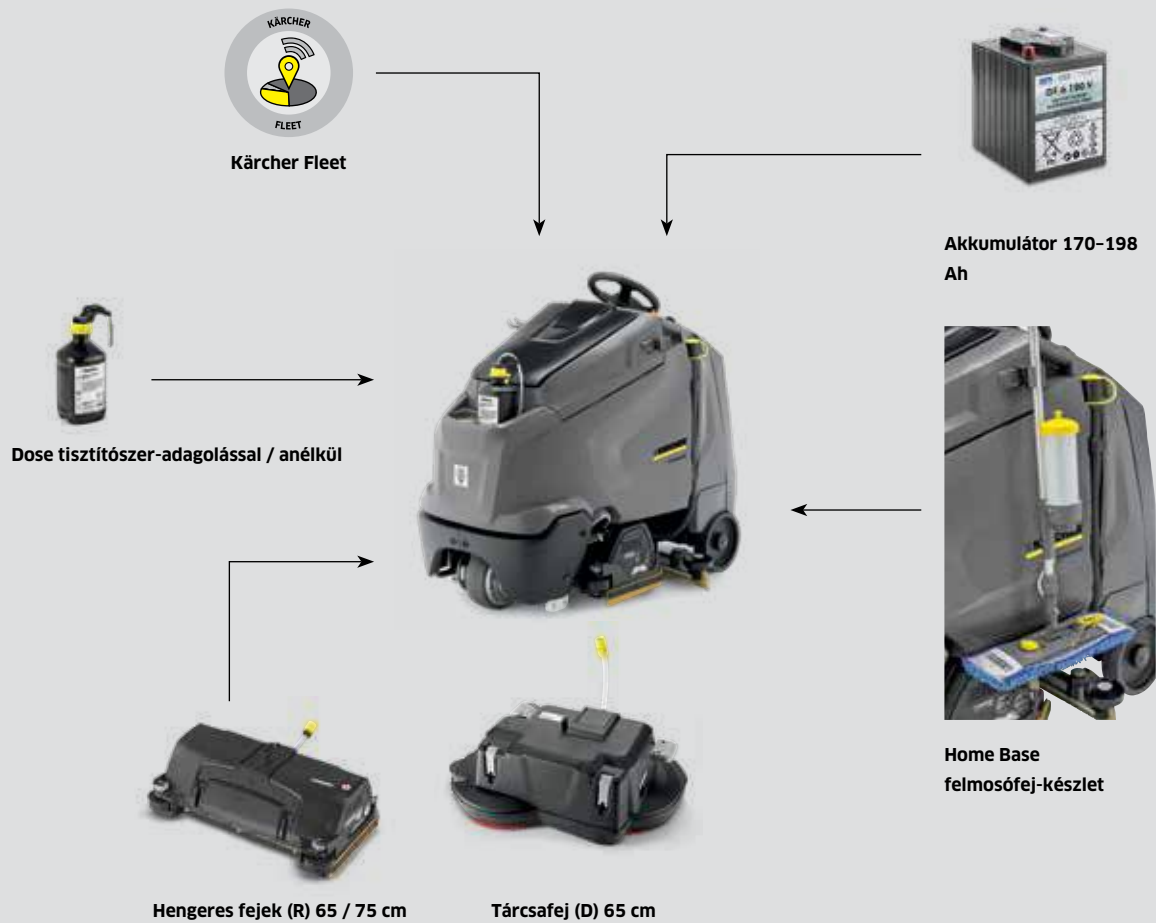
**Turbinavédelem**

A szennyeztetvítettartályba egy könnyen elérhető finomszűrő van beépítve, amely védi a turbinát. Ez megnöveli az élettartamot.

**Home Base készlet**

A Kärcher gyűjtőkészletnek köszönhetően a segédanyagok egy olyan kompakt gépen is szállíthatók, mint a B 95 RS. Nem jelent problémát a flakonok, zacskók, törőkendők vagy akár egy mop szállítása sem.

**Jó fordulékonyság**

Mivel a kezelőállás optimálisan integrálódik a gépbe, a készülék a 95 literes tartálytérfogat ellenére is összességében nagyon rövid, és ezáltal rendkívül fordulékony. A legjobb feltételek a felületek kiváló lefedéséhez zegzugos területeken is.

**Tártsa vagy henger**

A B 95 RS kapható tárcsatechnikával (sima padlóhoz) vagy hengeres technikával (strukturált padlóhoz, makacs szennyeződésekhez). A hengeres fejek kiegészítő seprésfunkcióval vannak ellátva, és 2 munkaszélességgel kaphatók.

EGYEDI KONFIGURÁCIÓ

A B 95 RS különböző munkaszélességekkel kapható. A tárcsás változat munkaszélessége 65 centiméter, míg a hengeres gép 65 centiméteres, illetve 75 centiméteres munkaszélességgel kapható. A kiegészítő, opcionális felszerelések, mint a Dose, a „mop” gyűjtőkészlet vagy az akkumulátorcsere-kocsi készlet még gazdaságosabbá teszik a gépet.



1 Beépített töltőkészülék

A kiváló minőségű beépített töltőkészülék különféle akkumulátorokhoz alkalmas. A különböző töltési tulajdonságok megfelelnek az akkumulátoroknak, így meghosszabbítják azok működési idejét. Az akkumulátortöltő-készülék könnyen megközelíthető hátulról, és mindig kéznél van. Így a gép bárhol feltölthető, és felejtjük ott sehol a töltőkészüléket.

2 Hatékony feltöltés

A szériatartozékként kapható Auto-fill rendszerrel a gép feltöltése nem elvesztegetett, hanem célszerűen kihasználható idő. Egyszerűen csatlakoztasson egy frissvíztömlőt, és a rendszer automatikusan leáll, amint a tartály megtelik.

3 Nagyon felhasználóbarát

A B 95 RS nagy méretű grafikus kijelzővel van felszerelve, amely világosan és egyértelműen megjeleníti a legfontosabb funkciókat. KIK kulcsrendszer rendelésével együtt így jóval egyszerűbbé és biztonságosabbá válik a gép kezelése: a munkavezető vagy menedzser elvégzi a beállításokat, a kezelő pedig az előzetes beállításoknak megfelelően elvégzi a tisztítást.



		B 95 RS		
+ kefefej		R 75	R 65	D 65 R
Műszaki adatok				
Kefék munkaszélessége	mm	750	650	650
Porszívás munkaszélessége	mm	940	940	940
Elméleti felületteljesítmény	m ² /óra	3000	2600	2600
Frissvíz-/szennyezettvíztartály űrtartalma	l	95 / 95	95 / 95	95 / 95
Max. átfolyó vízmennyiség	l/perc	3.5	3.5	3.5
Fordulatszám, max.	rpm	600-1300	600-1300	180
Felvett teljesítmény, teljes készülék	W	1800	1800	1800
Felvett teljesítmény, meghajtómotor	W	600	600	600
Súly (akkumulátor nélkül)	kg	207	206	210
Súly akkumulátorral	kg	331	330	334
Méreték (h × sz × m)	mm	1425 × 771 × 1270	1425 × 765 × 1270	1425 × 765 × 1270
Tisztítószer-adagolás*	%	0-3	0-3	0-3
Kefe felületi nyomása, max.	g/cm ²	193	215	24
Készülék feszültségellátása	V	24	24	24
Töltőkészülék feszültségellátása	V/Hz	230 / 50-60	230 / 50-60	230 / 50-60
Felszereltség				
Hengerkefe		■	■	-
Tárcsakefe		-	-	■
KIK (Kärcher Intelligent Key)		■	■	■
Kijelző		■	■	■
ecoefficiency fokozat		■	■	■
Akkumulátoros üzemmód		■	■	■
FACT		■	■	-
Beépített töltőkészülék		■	■	■
Automatikus kefefej-emelés		■	■	■
Automatikus szívófej-emelés		■	■	■
Elektronikusan állítható felületi nyomás		■	■	■
Auto-fill (frissvíz-betöltés)		■	■	■
Tartálymosás		■	■	■
Felszereltségi változatok				
Akkumulátor 4 × 6 V / 180 Ah, karbantartásmentes		□	□	□
4 × 6 V / 170 Ah, karbantartásmentes		□	□	□
4 × 6 V / 180 Ah, kis karbantartási igényű		□	□	□
2 × 12 V / 198 Ah, karbantartásmentes		□	□	□
Egyedi felszereltség				
Dose tisztítószer-adagolással		□	□	□
Home Base Mop gyűjtőkészlet		□	□	□
Kärcher Fleet		□	□	□
Cikkszám		1.006-200.2	1.006-200.2	1.006-200.2

* Opció ■ A szállított csomag tartalmazza. □ Kompatibilis tartozékok.

40 LITERES KATEGÓRIA

Nagy tisztítóerő kompakt csomagolásban.



Ráállós súroló-szívógépek, 40 literes kategória. Az erős, kompakt és jól manőverezhető BR 55/40 RS hengeres modellként használható 55 centiméter munkaszélességgel, így ideális kis és közepes felületekre.

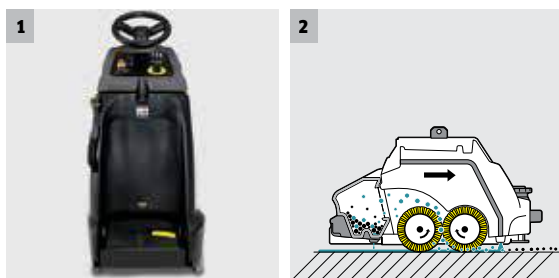
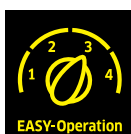

1 Kompakt méretek

- Teljes rálátás a tisztítandó felületre a gép előtti 30 centiméteres távolságtól. Az átlátható tisztításért.
- A kompakt méretek biztosítják a szűk helyeken való mozgást, a könnyű tárolást és szállítást

2 Seprőfunkcióval

- A durva szennyeződések 2 ellentétes irányba forgó hengerkefe szedi fel, ami a seprőtartályban gyűlik össze.
- A durva szennyeződések 2 hengerkefe szedi fel előre, így biztosítva a folyamatos szívóerőt.

BR 55/40 RS Bp Pack BR 55/40 RS Bp

- 2 hengerkefével
- Seprőművel
- Akkumulátorral és töltőkészülékkel (a 1.533-173.0 készü-lékhez)

Műszaki adatok

Kefék munkaszélessége	mm	550
Porszívás munkaszélessége	mm	716
Frissvíz-/szennyezettvíztartály	l	40 / 40
Elméleti felületteljesítmény	m ² /óra	2350
Kefe fordulatszáma	rpm	1200
Kefe felületi nyomása	g/cm ²	300-315
Teljesítményfelvétel	W	1480
Meghajtómotor	W	157
Tömeg	kg	216 112
Méretek (h × sz × m)	mm	1130 × 705 × 1543
Feszültség, akku	V / Ah	36 / 76 36 / -
Feszültség, töltőkészülék	V / Hz	230 / 50-60 - / -

Felszereltség

Seprőfunkció	■
Meghajtás	■
Akkumulátorral és töltőkészlettel	■ -
2 tartályos rendszer	■
Szívógerenda, hajlított	■
Szívógerenda, egyenes	-
Cikkszám	1.533-173.0 -172.0

- A szállított csomag tartalmazza.

40 LITERES KATEGÓRIA

Kompakt gép nagy erővel



Erős, kompakt, agilis: a BD 50/40 RS ráállós súroló-szívógép tárcsás modellként, 51 centiméter munkaszélességgel ideális a kis és közepes felületek hatékony és környezetkímélő tisztításához.

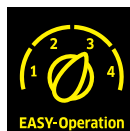

1 Egyszerű kezelés

- Egyszerű használat.
- Az ecoefficiency fokozattal időt, energiát, vizet és tisztítószer takarít meg.

2 Automatikus töltési lehetőség

- A gépet egyszerűen csatlakoztassa a vízvezetékre. Amint a gép teljesen feltöltődött, a vízbetáplálás automatikusan lekapcsolódik.
- Ezzel idő takarítható meg, hiszen a köztes időben mással lehet foglalkozni.

BD 50/40 RS Bp Pack BD 50/40 RS Bp

- 2 hengerkefével
- Seprőművel
- Akkumulátorral és töltőkészülékkel (a 1.533-173.0 készü-lékhez)

Műszaki adatok

Kefék munkaszélessége	mm	508
Porszívás munkaszélessége	mm	691
Frissvíz-/szennyezettvítartály	l	40 / 40
Elméleti felületteljesítmény	m ² /óra	2200
Kefe fordulatszáma	rpm	180
Kefe felületi nyomása	g/cm ²	20
Teljesítményfelvétel	W	1080
Meghajtómotor	W	157
Tömeg	kg	200 96
Méreték (h × sz × m)	mm	1130 × 680 × 1543
Feszültség, akku	V / Ah	36 / 76 36 / -
Feszültség, töltőkészülék	V / Hz	230 / 50-60 - / -

Felszereltség

Seprőfunkció	-
Meghajtás	■
Akkumulátorral és töltőkészlettel	■ -
2 tartályos rendszer	■
Szívógerenda, hajlított	■
Szívógerenda, egyenes	-
Cikkszám	1.533-171.0 -170.0

- A szállított csomag tartalmazza.

120 LITERES KATEGÓRIA



A legerősebb Kärcher súroló-szívógép.

A legnagyobb és legerősebb gép ebben a kategóriában. Gyors, tiszta és elképesztően fordulékony, a teljes tisztítási folyamat elvégezhető vele. Masszív felépítése ideálissá teszi az ipari használatra.



1 Maximális kényelem

Minden beállítás elvégezhető az irányítópult nagy színes kijelzőjén: felületi nyomás, vízmennyiség, turbinaerő, tisztítószer-adagolás, hengerkefe fordulatszám, stb. A gép más információkat is biztosít, például a tartály aktuális vízszintjéről vagy a hátralévő működési időről. A kefefej és a szívógerenda automatikusan leereszkedik tisztítás közben és felemelkedik hátramenet közben.

2 Nagyon hosszú munkavégzéshez

A készülék nagyon hosszú munkavégzéshez és igényes tisztítási feladatok elvégzéséhez készült. 36 -voltage áramellátással rendelkezik és a 240 Ah -ig terjedő magas akkumulátorkapacitásnak, a magas tartálytérfogatnak köszönhetően akár 5,5 órán át tartó munkamenteteket is teljesít. A Dose - változat ezen kívül két palack tisztítószerrel több, mint elég tartalékot biztosít a hosszabb munkanapokon. Az integrált töltőkészülék a beépített akkumulátoroknak megfelelő töltési görbét határoz meg, ami kényelmesen beállítható a kijelzőn a munkanap végén.

3 Aszimmetrikus vonalvezetés

Különösen nagy gépek esetében a jobb láthatóság csökkenti a tárgyokban vagy a gépben okozott károk kockázatát. Ezért a B 120 W gép aszimmetrikus vonalvezetésű. Ez biztosítja a legjobb rálátást a tisztítandó felületre és a szélek mentén haladó kefefejre. Az eredmény: nagyobb biztonság és magasabb munkateljesítmény.

4 Magas felületi teljesítmény

Az opcionálisan elérhető D110 -es kefefej kibővíti a munkaszélességet, az ebben a kategóriában megszokott 90 cm-ről, 110 cm-re. Ezáltal a felületi teljesítmény 22 %-kal növekszik.

A TESTRE SZABOTT B 120 W GÉP KONFIGURÁCIÓJA



Innovatív tartályosó rendszer
Szennyezettvizek tisztítása játszani könnyedséggel.



Biztonságos és kényelmes
A jól tapadó kerekek különösen nagyok, jobban kiegyenlítve az egyenetlen talajon történő mozgást.



Folyamatos információ
A kijelző információt nyújt bármely aktuálissá vált karbantartási feladatról, pl. a kefék vagy szívóajkak állapotáról.



Biztos védelem
A szennyezettvizek tartály fedelében lévő szűrő biztos védelmet nyújt a turbina számára a szennyező részecskék ellen.

EGYEDI KONFIGURÁCIÓ

A Kärcher vevői saját maguk választhatják ki és állíthatják össze az igényeiknek megfelelő gépet. Négy különböző kefefej áll rendelkezésre két munkaszélességgel (75 és 90 cm), valamint választhatják a tárcsás változatot (D) vagy a hengeres változatot is (R). A speciális "Home Base" opció lehetővé teszi, hogy a gépen vigyék a tisztítóeszközöket, és a permetszívó opció biztosítja a géppel egyébként nem elérhető helyek nedves tisztítását és a permet felszívását.



1 Minden szem előtt és minden kéznél

Az átláthatóan elrendezett irányítópult mindenre tökéletes rálátást biztosít a használónak. A maximális sebesség és vízmennyiség beállítható a nagy grafikus kijelzőn. A KIK rendszerrel különféle szintű hozzáférési jogok adhatók a beállításokhoz. A szürke kulcs a művezető vagy a vezető, illetve a sárga és a választható fehér kulcsok a használóé. A tisztítási és biztonsági paraméterek, például a vízmennyiség, maximális tisztítási sebesség, a kefe fordulatszáma, szívóerő és a kulcsokhoz meghatározott működési idő a fehér kulccsal állítható be előre a felelős személy által. Ez kényelmessé, hatékonyvá és biztonságossá teszi a munkát.



2 Jó hozzáférhetőség

A B 120 W gépen a két részből álló tartály könnyen felnyitható. Ez könnyen hozzáférhetővé teszi az akkumulátorrekeszt. Ilyen módon például a kis karbantartási igényű akkumulátorok savszintje bármikor gyorsan és egyszerűen ellenőrizhető.

3 Tökéletes szívási teljesítmény

A speciális hajlásszögű szívógerenda különösen nagy mértékben képes elfordulni, ilyen módon megbízhatóan szívja fel a vizet akár még fordulások közben is. A szívófej különösen tartós poliuretánból készült. A szívóhenger tökéletesen igazodik a tisztított felülethez a könnyen beállítható hengereknek köszönhetően.



B 120 W

+ kefefej		R 90	D 90	R 75	D 75	D 110
Műszaki adatok						
Kéfék munkaszélessége	mm	900	900	750	750	1100
Porszívós munkaszélessége	mm	1060 / 1160	1060 / 1160	940	940	1160
Elméleti felületteljesítmény	m ² /óra	3600	3600	3000	3000	4400
Frissvíz-/szennyezettvíztartály űrtartalma	l	120 / 120	120 / 120	120 / 120	120 / 120	120 / 120
Max. átfolyó vízmennyiség	l/perc	10	10	10	10	10
Fordulatszám, max.	rpm	600-1300	180	600-1300	180	180
Felvett teljesítmény, teljes készülék	W	2200	2200	2200	2200	2200
Súly, 170 / 180 wf / 180 wa / 180 Ah / 240 Ah esetén	kg	356 / 350 / 412 / 338 / 454	362 / 356 / 418 / 344 / 454	349 / 343 / 405 / 331 / 415	358 / 352 / 414 / 340 / 445	376 / 365 / 359 / 432 / 465
Méreték (h × sz × m)	mm	1653 × 910 × 1153	1782 × 977 × 1153	1653 × 810 × 1153	1722 × 809 × 1153	1900 × 1100 × 1153
Tisztítószer-adagolás*	%	0-3	0-3	0-3	0-3	0-3
Kefe felületi nyomása, max.	g/cm ²	425	25	459	40	18
Készülék feszültségellátása	V	36	36	36	36	36
Töltőkészülék feszültségellátása	V / Hz	220-240 / 50-60	220-240 / 50-60	220-240 / 50-60	220-240 / 50-60	220-240 / 50-60
Felszereltség						
Hengerkefe		■	-	■	-	-
Tárcsakefe		-	■	-	■	■
KIK (Kärcher Intelligent Key)		■	■	■	■	■
EUnited tisztítási tanúsítvány		-	■	-	■	-
ecolefficiency fokozat		■	■	■	■	■
Akkumulátoros üzemmód		■	■	■	■	■
FACT		■	-	■	-	-
Meghajtás		■	■	■	■	■
Beépített töltőkészülék		■	■	■	■	■
Parkolóállás		■	■	■	■	■
Automatikus kefefej-emelés		■	■	■	■	■
Automatikus szívófej-emelés		■	■	■	■	■
Elektronikusan állítható felületi nyomás		■	■	■	■	■
Auto-fill (frissvíz-betöltés)		■	■	■	■	■
Tartálymosás		■	■	■	■	■
Felszereltségi változatok						
Akku, karbantartásmentes (6 × 6 V), 170 Ah / 180 Ah / 240 Ah		<input type="checkbox"/>	<input type="checkbox"/>	<input type="checkbox"/>	<input type="checkbox"/>	<input type="checkbox"/>
Akku, kis karbantartási igényű 180 Ah (6 × 6 V vagy 1 × 36 V)		<input type="checkbox"/>	<input type="checkbox"/>	<input type="checkbox"/>	<input type="checkbox"/>	<input type="checkbox"/>
Akkumulátor 1 × 36 V / 180 Ah, kis karbantartási igényű		<input type="checkbox"/>	<input type="checkbox"/>	<input type="checkbox"/>	<input type="checkbox"/>	<input type="checkbox"/>
Szívógerenda, egyenes, 940 mm / 1060 mm		- / <input type="checkbox"/>	- / <input type="checkbox"/>	<input type="checkbox"/> **	<input type="checkbox"/> **	- / -
Szívógerenda, hajlított, 940 mm / 1060 mm		- / <input type="checkbox"/>	- / <input type="checkbox"/>	<input type="checkbox"/> **	<input type="checkbox"/> **	- / -
Szívógerenda, 45°, 1160 mm		<input type="checkbox"/>	<input type="checkbox"/>	<input type="checkbox"/>	<input type="checkbox"/>	<input type="checkbox"/>
Egyedi felszereltség						
Dose tisztítószer-adagolással		<input type="checkbox"/>	<input type="checkbox"/>	<input type="checkbox"/>	<input type="checkbox"/>	<input type="checkbox"/>
Home Base "Mop" készlet		<input type="checkbox"/>	<input type="checkbox"/>	<input type="checkbox"/>	<input type="checkbox"/>	<input type="checkbox"/>
Home Base "Box" készlet		<input type="checkbox"/>	<input type="checkbox"/>	<input type="checkbox"/>	<input type="checkbox"/>	<input type="checkbox"/>
Permetiszívás		<input type="checkbox"/>	<input type="checkbox"/>	<input type="checkbox"/>	<input type="checkbox"/>	<input type="checkbox"/>
Kärcher Fleet		<input type="checkbox"/>	<input type="checkbox"/>	<input type="checkbox"/>	<input type="checkbox"/>	<input type="checkbox"/>
Cikkszám		1.005-100.2	1.005-100.2	1.005-100.2	1.005-100.2	1.005-100.2

* Opció ■ A szállított csomag tartalmazza. □ Kompatibilis tartozékok.

80 LITERES KATEGÓRIA



Nagy felületteljesítmény és nagyfokú kényelem az ipari felhasználásban.

A B 80 W súroló-szívógép számos praktikus felszereltséggel a nagy felületű takarítási munkákat a legmagasabb színvonalon végzi. A felszereltséghez tartozik például a KIK Intelligent Key rendszer, az automatikus kefefej- és szívógerenda-emelés, az elektromos felületnyomás-beállítás, a vízmennyiség kényelmes beállítása közvetlenül a kezelőpanelen, a hatékony parkolófék, a különböző akkumulátorméretes és munkaszélességek, valamint a nagy kijelző. Egyszóval: a B 80 W kényelmes megoldás nagy ipari felületek tisztításához.



1 Automatikus jö: szívógerenda- és kefefej-emelés

A B 80 W a kefefejet induláskor automatikusan leengedi, megálláskor pedig automatikusan felemeli. Induláskor a szívógerendát is automatikusan leengedi – hátramenetben pedig automatikusan felemeli. Így a gép egyszerűen és problémamentesen vezethető, a padlón vagy a készüléken keletkező károk pedig elkerülhetők.

2 Okos Kulcs: a KIK rendszer (Kärcher Intelligent Key)

Két kulcs, 2 színben: szürke a beállításért felelős munkatársnak, sárga a gépkezelőnek. A szürke kulccsal hozzáférhetőségi jogosultságok adhatók a sárga kulcshoz és a beállítások standardként meghatározhatók (például mozgási sebesség, kefe fordulatszám vagy tisztítószert- adagolás). Ezáltal teljességgel kizárhatók a kezelési hibák.

3 Biztos parkolás: a parkolófék

Megakadályozza a gép véletlen elgurulását – például egyenetlen felületeken történő megállásnál, ürítéskor, feltöltéskor, járművekben történő szállításkor – a B 80 W szériatartozékként rendelkezik parkolófékkel. Ezzel a gép lényegesen nagyobb biztonságot és kényelmet biztosít az emelkedőkön történő munkavégzés során is.

4 Két munkaszélesség: 65 vagy 75 cm

Lehet választani 2 hatékony hengerkefével és beépített seprési funkcióval rendelkező hengeres fejjel, valamint 2 tárcsakefével rendelkező tárcsafej közül. Mindkét fej 2 munkaszélességben kapható (65 és 75 centiméter) 2600 és 3000 m²/óra közötti elméleti felületteljesítményhez.

A TESTRE SZABOTT B 80 W GÉP KONFIGURÁCIÓJA

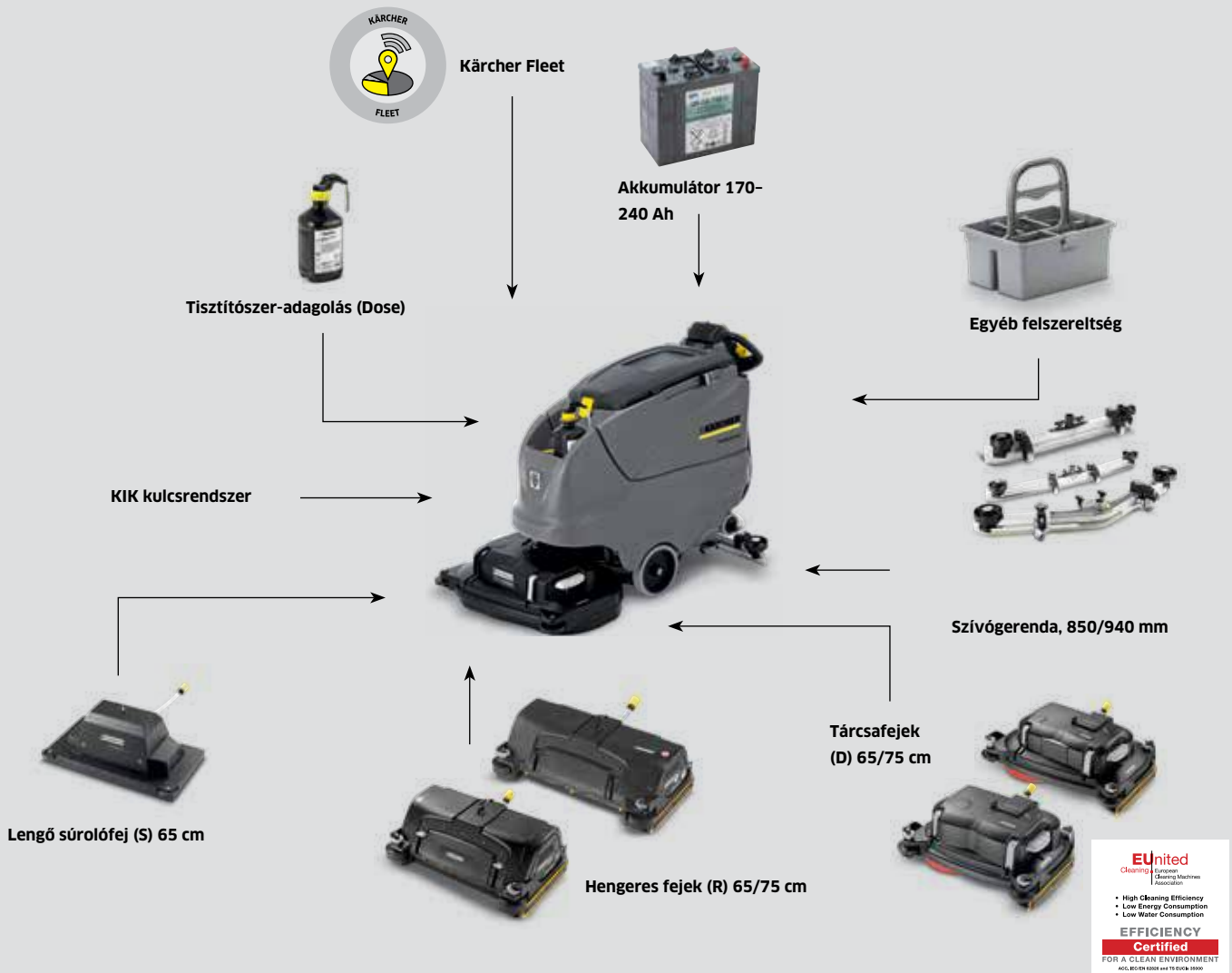

Szíriatartozékok

A szériafelszereltség része a tartálymosó rendszer a szennyezettvíz-tartály egyszerű tisztításához, valamint az automatikus töltőrendszer a frissvíz-tartály hatékony és biztonságos feltöltéséhez.



Szívógerendák

Munkaszélességtől függően 2 különböző szívógerendahossz áll rendelkezésre. Ezenkívül lehet hajlított, ha a felületen rések találhatók, vagy egyenes, sima felületekhez vagy nehéz terepviszonyok esetére.

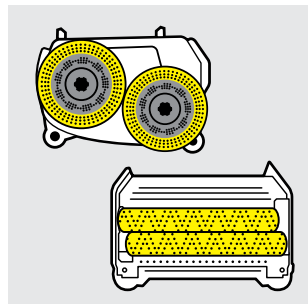

Kefefejek

A hengeres fejek (R) előnye strukturált padlók és mélyebb rések tisztításakor valamint makacs szennyeződések eltávolításakor mutatkoznak meg. Tártsafejek (D) mindenekelőtt sima felületekre.



Egyedi felszereltség

A gép hatékonyságának növeléséhez további egyedi felszereltségek állnak rendelkezésre, mint a tisztítószer-adagolás (Dose) vagy a „mop” vagy „box” gyűjtőkészlet.

MŰSZAKI ADATOK ÉS FELSZERELTSÉG

Standard felszereltség	B 80 W Bp				
	R 75	D 75	R 65	D 65	S 65
Hengerkefe	■	-	■	-	-
Tárcsakfe	-	■	-	■	-
KIK (Kärcher Intelligent Key)	■	■	■	■	■
EUnited tisztítási tanúsítvány	-	■	-	■	-
ecoefficiency fokozat	■	■	■	■	■
Akkumulátoros üzemmód	■	■	■	■	■
FACT	■	-	■	-	-
Meghajtás	■	■	■	■	■
Beépített töltőkészülék (100-240 V)	■	■	■	■	■
Parkolófék	■	■	■	■	■
Automatikus kefefej-emelés	■	■	■	■	■
Automatikus szívófej-emelés	■	■	■	■	■
Elektronikusan beállítható felületi nyomás	■	■	■	■	■
Auto-fill (frissvíz-betöltési rendszer)	■	■	■	■	■
Tartálymosás	■	■	■	■	■
Seprőfunkció	■	-	■	-	-
Egyedi felszereltség					
Dose tisztítószer-adagolással	□	□	□	□	□
Home Base "Mop" készlet	□	□	□	□	□
Home Base "Box" készlet	□	□	□	□	□
Kärcher Fleet	□	□	□	□	□
Cikkszám	1.259-010.2	1.259-010.2	1.259-010.2	1.259-010.2	1.259-010.2

■ A szállított csomag tartalmazza. □ Kompatibilis tartozékok.



Egyszerűen mindig tisztán

A B 80 W készülék beépített tartálymosással van felszerelve. A szennyeztetvértartály a takarítás befejezése után egy fúvókarendszerrel tisztítható. Csatlakoztasson egy gyorscsatlakozóval rendelkező víztömlőt, és nyissa ki a szennyeztetvértartály leeresztő tömlőjét. Ezzel a B 80 C/W segíti a HACCP-koncepció megvalósulását és egyszerűen biztosítja a higiéniát és az egészség védelmét.



Egyszerű súrolás és seprés egy munkamenetben

Minden hengeres fejnél (R 65 és R 75) van seprési funkció. Seprés, súrolás és porszívás egy munkamenetben, és elmarad a fáradságos és időrabló előseprés.



Egyszerűen fordítsa el és pattintsa be

A szívógerenda lejtése a különböző padlófajtákhoz egy bekattintható forgószabályozóval állítható be. Tényleg pillanatok alatt.

EGYEDI KONFIGURÁCIÓ

		B 80 WBp				
+ kefefej		R 75	D 75	R 65	D 65	S 65
Kefék munkaszélessége	mm	750	750	650	650	650
Porszívás munkaszélessége	mm	940	940	850	850	850
Elméleti felületteljesítmény	m ² /óra	3000	3000	2600	2600	2200
Frissvíz-/szennyezettváltartály ürtartalma	l	80 / 80	80 / 80	80 / 80	80 / 80	80 / 80
Max. átfolyó vízmennyiség	l/perc	7	7	7	7	7
Fordulatszám, max.	rpm	600-1300	180	600-1300	180	2000
Felvett teljesítmény, teljes készülék	W	2200	2200	2200	2200	900
Felvett teljesítmény, meghajtómotor	W	350	350	350	350	350
Súly (akkumulátor nélkül)	kg	129	133	128	131	133
Tömeg 170 / 180 / 240 akku esetén	kg	262 / 257 / 311	261 / 256 / 310	261 / 256 / 310	264 / 259 / 313	261 / 256 / 310
Méretek (h × sz × m)	mm	1550 × 809 × 1154	1617 × 810 × 1154	1550 × 748 × 1154	1577 × 746 × 1154	1497 × 700 × 1154
Tisztítószert-adagolás*	%	0-3	0-3	0-3	0-3	0-3
Kefe felületi nyomása (max.)	g/cm ²	374	28	430	32	23
Készülék feszültségellátása	V	24	24	24	24	24
Töltőkészülék feszültségellátása	V / Hz	100-240 / 50-60	100-240 / 50-60	100-240 / 50-60	100-240 / 50-60	100-240 / 50-60
Felszereltségi változatok						
Akkumulátor, zselés, karbantartásmentes (170, 180 vagy 240 Ah)		<input type="checkbox"/>	<input type="checkbox"/>	<input type="checkbox"/>	<input type="checkbox"/>	<input type="checkbox"/>
Akkumulátor, zselés, kis karbantartási igényű (180 Ah)		<input type="checkbox"/>	<input type="checkbox"/>	<input type="checkbox"/>	<input type="checkbox"/>	<input type="checkbox"/>
Szívógerenda, egyenes, támasztógörgőkkel, olajálló poliuretán (850 mm)		<input type="checkbox"/>	<input type="checkbox"/>	<input type="checkbox"/>	<input type="checkbox"/>	<input type="checkbox"/>
Szívógerenda, hajlított, támasztógörgőkkel, olajálló poliuretán ajkak (850 mm)		<input type="checkbox"/>	<input type="checkbox"/>	<input type="checkbox"/>	<input type="checkbox"/>	<input type="checkbox"/>
Szívógerenda, egyenes, támasztógörgőkkel, olajálló poliuretán (940 mm)		<input type="checkbox"/>	<input type="checkbox"/>	<input type="checkbox"/>	<input type="checkbox"/>	<input type="checkbox"/>
Szívógerenda, hajlított, támasztógörgőkkel, olajálló poliuretán ajkak (940 mm)		<input type="checkbox"/>	<input type="checkbox"/>	<input type="checkbox"/>	<input type="checkbox"/>	<input type="checkbox"/>
Cikkszám		1.259-010.2	1.259-010.2	1.259-010.2	1.259-010.2	1.259-010.2

* Opció. Kompatibilis tartozékok.



1 Auto-Fill

A frissváltartály automatikus feltöltésének menete: csatlakoztasson rá egy gyorscsatlakozóval rendelkező hagyományos tömlőt és nyissa meg a víz-csapot. A vízbefolyás automatikusan leáll, ha a tartály tele van. Hihetetlenül egyszerű és kényelmes.



2 Adagolás egyszerűen

A Dose tisztítószert-adagoló rendszer szükség szerint adagol tisztítószert a friss vízhez. Az adagolás 0-tól 3 százalékig beállítható.



3 Minden a gépen

A gyűjtőkészlettel további segédanyagok szállíthatók praktikusan a gépen. A „mop” gyűjtőkészlettel például egy mop a géppel nem elérhető területekre, a „box” gyűjtőkészlettel pedig flakonok, kendők, spatulák stb.



4 Igényekhez igazodó működési idő

170-240 Ah kapacitású, 24 V-os akkumulátorok állnak rendelkezésre. Akár 5 órás működési idő. A beépített töltőkészülék tökéletesen igazodik a különböző akkumulátorokhoz. Ez kíméli az akkumulátorokat és hosszú élettartamot biztosít.

60 LITERES KATEGÓRIA



Maximális rugalmasság közepes méretű felületekhez.

A hatékony tisztítás új neve: B 60 W. A készülék nemcsak takarékos, hanem nagy felületteljesítményre is képes. A mértékadó tisztaságért választhat a különböző felszereltség, munkaszélesség és szívógerenda-forma közül az adott követelményhez megfelelően. A KIK-rendszer különösen egyszerű és biztonságos kezelhetőséget biztosít. A gépkezelő beállítási lehetőségei előre pontosan meghatározhatók. Egyébként: az eco!efficiency fokozat csak kis mértékben csökkenti a motorok hatékony teljesítményét, az akkumulátor üzemidejét azonban akár 30 százalékkal meghosszabbítja!



1 Igényekhez igazodó beállítás: a felületi nyomás beállítása

A felületi nyomást különböző szünetekkel lehet kézzel beállítani. Az előnyök kézenfekvők:

- Kényes padlófelületeken a készülék nem hagy nyomot.
- A motoroknak kisebb az áramfelvétele – ezáltal hosszabb az akkumulátor üzemideje.
- A kefék, illetve a padek kevésbé kopnak.

2 Okos Kulcsok: a KIK-rendszer (Kärcher Intelligent Key)

Két kulcs, 2 színben: szürke a beállításért felelős munkatársnak, sárga a gépkezelőnek. A szürke kulccsal hozzáférhetőségi jogosultságok adhatók a sárga kulcshoz és a beállítások standardként meghatározhatók (például mozgási sebesség, kefe fordulatszám vagy tisztítószer-adagolás). Ezáltal teljességgel kizárhatók a kezelési hibák.

3 Kiváló hatékonyság: az eco!efficiency fokozat

Az eco!efficiency-fokozatnak köszönhetően az akkumulátor üzemideje akár 30 százalékkal megnő. Közben a szívó turbina és a kefemotorok teljesítménye csak minimális mértékben csökken. Különösen a sima padlófelületeken elegendő a kisebb turbinateljesítmény is a tökéletes eredmény eléréséhez.

4 Tiszta ügy: a tartálymosás

A B 60 W készülék is rendelkezik beépített tartálymosással. A szennyezett víztartály a takarítás befejezése után egy fűvókarendszerrel tisztítható. Csatlakoztasson egy gyorscsatlakozóval rendelkező víztömlőt, és nyissa ki a szennyezettvíztartály leeresztő tömlőjét. Ezzel a B 60 C/W segíti a HACCP-koncepció megvalósulását és egyszerűen biztosítja a higiéniát és az egészség védelmét.

A TESTRE SZABOTT B 60 W GÉP KONFIGURÁCIÓJA

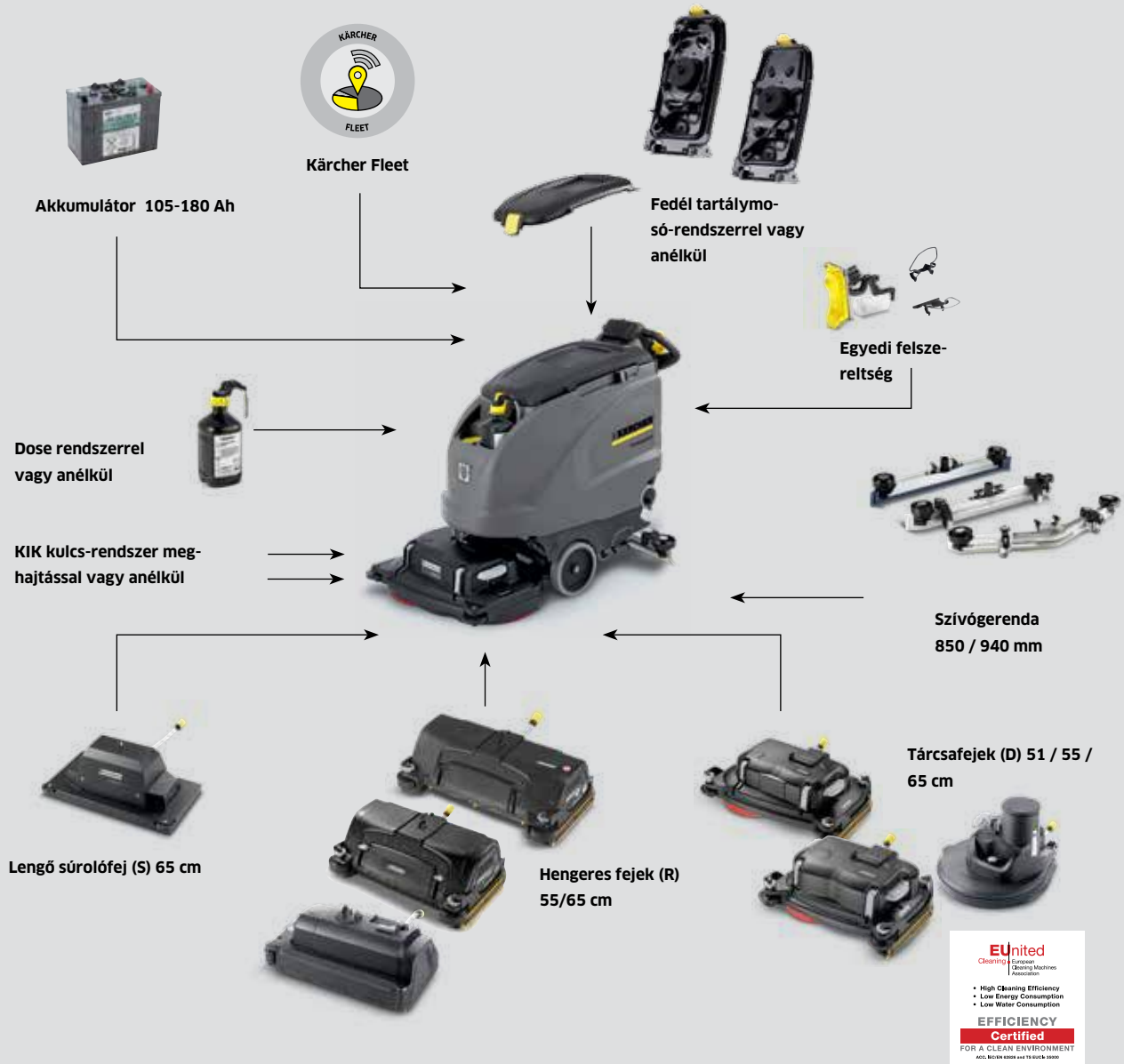

Hálózati vagy Akkumulátoros üzemmód

A B 60 W hálózati és akkumulátoros kivitelben is kapható. A hálózati modellnél a kefeelőtolásról saját meghajtás gondoskodik.



További egyedi felszereltségek

A Kärcher gyűjtőkészlet megkönnyíti a tartozékok szállítását.

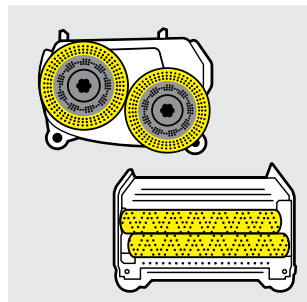

Kefefejek

Különböző típusú kefejek állnak rendelkezésre. Hengeres fejek (R), tártsafejek (D) és lengő súrolófej (S).



Szívógerenda

A kanyarokban is optimális szíváshoz különböző szélességű szívógerendák állnak rendelkezésre. 850 mm 55 cm munkaszélesség, 940 mm 65 cm munkaszélesség.

EGYEDI KONFIGURÁCIÓ

Két különböző alapmodell közül választhat: a B 60 W Ep hálózatról üzemeltethető, a B 60 W Bp pedig akkumulátorral. 4 munkafej tartozik hozzá tárcsás és hengeres kivitelben, különböző munkaszélességgel. Továbbá 2 különböző akkumulátortípus és 4 különböző szívógerenda közül választhat. Vonzó egyedi felszereltség, például a Kärcher tartálymosórendszer, a Dose automatikus tisztító-szer-adagolás vagy a praktikus gyűjtőkészletek egészítik ki a kínálatot.

		B 60 W Ep / B 60 C Bp Classic	
+ kefefej		R 55	D 51
Kefék munkaszélessége	mm	550	510
Porszívás munkaszélessége	mm	850	850
Elméleti felületteljesítmény	m ² /óra	2200	2040
Tartályterefogat frissvíz-/szennyezettvizek	l	60	60
Max. átfolyó vízmennyiség	l/perc	3,6	3,6
Fordulatszám, max.	rpm	1100	180
Felvett teljesítmény, teljes készülék	W	1450	1450
Felvett teljesítmény, meghajtómotor	W	-	-
Súly (akkumulátor nélkül)	kg	88,5	88,5
Tömeg 105/170/180 akkumulátorral	kg	- / 185 / 232 / 231	- / 185 / 232 / 231
Méret (h × sz × m)	mm	1381 × 649 × 1147	1500 × 638 × 1147
Tisztító-szer-adagolás*	%	-	-
Felületi nyomás	g/cm ²	170	20
Készülék feszültségellátása	V/Hz / V/Ah	230/50 / 24/-	230/50 / 24/-
Standard felszereltség			
Hengerkefe		■	-
Tárcsakéfe		-	■
KIK (Kärcher Intelligent Key)		-	-
EUnited tisztítási tanúsítvány		-	-
ecoefficiency fokozat		-	-
Hálózati működés		■ **	■ **
Akkumulátoros üzemmód		- / ■	- / ■
FACT		-	-
Meghajtás		- / -	- / -
Beépített töltőkészülék (100-240 V / 50-60 Hz)		-	-
Beállítható felületi nyomás		■ **	■ **
Felszereltségi változatok			
Akkumulátor, zselés, karbantartásmentes (105, 170 vagy 180 Ah)		- / □	- / □
Akkumulátor, zselés, kis karbantartási igényű (180 Ah)		- / □	- / □
Szívógerenda, egyenes, támasztógörgőkkel, olajálló poliuretán (850 mm)		□	□
Szívógerenda, hajlított, támasztógörgőkkel, olajálló poliuretán ajkak (850 mm)		□	□
Szívógerenda, egyenes, támasztógörgőkkel, olajálló poliuretán (940 mm)		□	□
Szívógerenda, hajlított, támasztógörgőkkel, olajálló poliuretán ajkak (940 mm)		□	□
Egyedi felszereltség			
Dose tisztító-szer-adagolással		-	-
Home Base "Mop" készlet		□	□
Home Base "Box" készlet		□	□
Auto-fill (frissvíz-betöltőrendszer)		□	□
Tartályöblítő rendszer		□	□
Kärcher Fleet		-	-
Cikkszám		1.384-020.2	1.384-020.2

* Opció ■ A szállított csomag tartalmazza. □ Kompatibilis tartozékok.



B 60 W Bp

R 65	D 65	R 55	D 55	S 65
650	650	550	550	650
940	940	850	850	850
2600	2600	2200	2200	2200
60	60	60	60	60
3.6	3.6	3.6	3.6	3.6
600-1300	180	600-1300	180	2000
2100	2100	2100	2100	900
300	300	300	300	300
109	109	109	109	115
185 / 232 / 231	185 / 232 / 231	185 / 232 / 231	185 / 232 / 231	191 / 248 / 243
1520 × 748 × 1147	1520 × 746 × 1147	1490 × 672 × 1147	1480 × 666 × 1147	1436 × 700 × 1147
0-3	0-3	0-3	0-3	0-3
265	26	315	35	18
24 / -	24 / -	24 / -	24 / -	24 / -
■	-	■	-	-
-	■	-	■	-
■	■	■	■	■
-	■	-	-	-
■	■	■	■	■
-	-	-	-	-
■	■	■	■	■
■	-	■	-	-
■	■	■	■	■
■	■	■	■	■
■	■	■	■	■
□	□	□	□	□
□	□	□	□	□
□	□	□	□	□
□	□	□	□	□
□	□	□	□	□
□	□	□	□	□
□	□	□	□	□
□	□	□	□	□
□	□	□	□	□
□	□	□	□	□
1.384-020.2	1.384-020.2	1.384-020.2	1.384-020.2	1.384-020.2

SÚROLÓK /
SÚROLÓ-SZIVÓGÉPEK

40 LITERES KATEGÓRIA



Halk, kompakt és innovatív kezelési koncepció

Miért legyen egy gép pusztán egyszerűen kezelhető, ha még egyszerűbben is megy? Ráadásul sok szempontból biztonságosabban és kényelmesebben is? A Kärcher Intelligent Key rendszerrel és a korszerű EASY-Operation kezelési koncepcióval a B 40 C/W-család egy eddig ismeretlen mértéket kínál a kezelő, a gép és a munkaterület biztonsága és védelme terén.



1 Kulcsfontosságú biztonság

A KIK-rendszer lényegesen nagyobb biztonságot nyújt hibás kezelés esetén. A felhasználó nem tudja a gép lényeges előzetes beállításait átállítani. Ezeket a beállításokat a mindenkori takarítási feladatért vagy létesítményért felelős művezető végzi el. A gépkezelőnek már csak be kell dugnia a kulcsot és el kell indítania az EASY-Operation gyári programot. A B 40 C/W csak megfelelően kódolt kulccsal üzemeltethető, ezáltal harmadik személy nem kezelheti.

2 Halk, erős és hatékony

Az eco:efficiency fokozattal kisebbre állítható a teljesítmény, ezzel pedig a zajszint akár 4dB(A) értékkel is csökkenthető, így a B 40 C/W a kényes munkaterületeken is jó választás. Karbantartó takarításkor minden kialakításban kitűnik hatékonyságával és a hosszú akkumulátoros üzemidővel.

3 Auto-Fill

A frissvíztartály gyors feltöltésének menete: csatlakoztasson rá egy gyors-csatlakozóval rendelkező hagyományos tömlőt és nyissa meg a vízcsapot. A vízbefolyás automatikusan leáll, ha a tartály tele van. Hihetetlenül egyszerű és kényelmes.

4 Meghajtással vagy anélkül?

A B 40 W beépített meghajtó motorjával nagyon kényelmes súroló-szívógép. Ez azt jelenti, hogy a nagy szállítási távolság, a lejtőn, akár tartósan végzett munka is megoldható nagyobb erőfeszítés nélkül. Kisebb területekre a meghajtó motor nélküli B 40 C is gazdaságos megoldást jelent. Ennél a gépkezelőt segítik a tisztítókefék.

A TESTRE SZABOTT B 40 C/W GÉP KONFIGURÁCIÓJA



Kefefejek

A felhasználástól függően különböző munkaszélességek állnak rendelkezésre (43–55 centiméter között). Henger- vagy tárcsarendszer. A henger mindig seprési funkcióval ellátott.



Hálózati vagy akkumulátoros üzemmód

Választható hálózati vagy akkumulátoros üzemmód. Különböző akkumulátortípusok választhatók. Akár 3,5 óra működési idő.



Szívógerenda

Különböző szívógerendák választhatók. Hajlítot vagy egyenes, kaucsukból vagy kopás- és olajálló poliuretánból készült szívójakkal.



Egyedi felszereltség

Különböző kiegészítő felszereltség közül választhat: trakció, Dose tisztítószer-adagolás, automatikus betöltés, moptartó, automatikus öblítőrendszer.

EGYEDI KONFIGURÁCIÓ

Három különböző alapmodell közül választhat: hálózatról üzemelő (B 40 C Ep), akkumulátorral működő (B 40 C Bp) vagy akkumulátoros és nagy teljesítményű hajtómotorral üzemelő (B 40 W Bp) modell. Ehhez tartozik 4-4 munkafej 2 különböző munkaszélességben, tárcsával vagy hengerrel. Válasszon 3 különböző akkumulátortípus és 4 különböző szívógerenda közül. És válasszon még hozzá az egyedi felszereltségek közül például tartálybelső-tisztítórendszert.

		B 40 W Bp			
+ kefefej		R 45	D 43	R 55	D 51
Névleges feszültség	V	24	24	24	24
Kefék munkaszélessége	mm	450	430	550	508
Porszívás munkaszélessége	mm	850	850	850	850
Elméleti felületteljesítmény	m ² /óra	1800	1700	2200	2000
Tartálytérfogat frissvíz-/szennyezettvíztartály	l	40 / 40	40 / 40	40 / 40	40 / 40
Max. átfolyó vízmennyiség	l/perc	2.6	2.6	2.6	2.6
Fordulatszám, max.	rpm	1200	180	1200	180
Felvett teljesítmény, teljes készülék, max.	W	1300	1300	1300	1300
Felvett teljesítmény, meghajtómotor	W	130	130	130	130
Súly (akkumulátor nélkül)	kg	87	91	88	93
Súly 70 Ah akkumulátorral, karbantartásmentes	kg	129	133	130	135
Súly 105 Ah akkumulátorral, karbantartásmentes	kg	163	167	164	169
Súly 80 Ah akkumulátorral, kis karbantartási igényű,	kg	149	153	150	155
Méretek (h × sz × m)	mm	1249 × 520 × 1245	1249 × 537 × 1145	1249 × 620 × 1145	1249 × 575 × 1145
Tisztítószer-adagolás*	%	0-3	0-3	0-3	0-3
Felületi nyomás	g/cm ²	160	50	140	30
Standard felszereltség					
Hengerkefe		■	-	■	-
Tárcsakefe		-	■	-	■
KIK (Kärcher Intelligent Key)		■	■	■	■
EUnited tisztítási tanúsítvány		-	■	-	■
Hálózati működés		-	-	-	-
Akkumulátoros üzemmód		■	■	■	■
FACT		■	-	■	-
Meghajtás		■	■	■	■
Beépített töltőkészülék		■	■	■	■
Felszereltségi változatok					
Akkumulátor, zselés, karbantartásmentes (70 Ah)		<input type="checkbox"/>	<input type="checkbox"/>	<input type="checkbox"/>	<input type="checkbox"/>
Akkumulátor, zselés, karbantartásmentes (105 Ah)		<input type="checkbox"/>	<input type="checkbox"/>	<input type="checkbox"/>	<input type="checkbox"/>
Akkumulátor, savas, kis karbantartási igényű (80 Ah)		<input type="checkbox"/>	<input type="checkbox"/>	<input type="checkbox"/>	<input type="checkbox"/>
Szívógerenda, egyenes, természetes kaucsukból készült szívóajkak		<input type="checkbox"/>	<input type="checkbox"/>	<input type="checkbox"/>	<input type="checkbox"/>
Szívógerenda, hajlított, természetes kaucsukból készült szívóajkak		<input type="checkbox"/>	<input type="checkbox"/>	<input type="checkbox"/>	<input type="checkbox"/>
Szívógerenda, egyenes, támasztógörgőkkel, olajálló poliuretán ajkak		<input type="checkbox"/>	<input type="checkbox"/>	<input type="checkbox"/>	<input type="checkbox"/>
Szívógerenda, hajlított, támasztógörgőkkel, olajálló poliuretán ajkak		<input type="checkbox"/>	<input type="checkbox"/>	<input type="checkbox"/>	<input type="checkbox"/>
Egyedi felszereltség					
Dose tisztítószer-adagolással		<input type="checkbox"/>	<input type="checkbox"/>	<input type="checkbox"/>	<input type="checkbox"/>
Home Base "Mop" készlet		<input type="checkbox"/>	<input type="checkbox"/>	<input type="checkbox"/>	<input type="checkbox"/>
Home Base "Box" készlet		<input type="checkbox"/>	<input type="checkbox"/>	<input type="checkbox"/>	<input type="checkbox"/>
Auto-fill (frissvíz-betöltőrendszer)		<input type="checkbox"/>	<input type="checkbox"/>	<input type="checkbox"/>	<input type="checkbox"/>
Tartályöblítő rendszer		<input type="checkbox"/>	<input type="checkbox"/>	<input type="checkbox"/>	<input type="checkbox"/>
Cikkszám		1.533-210.2	1.533-210.2	1.533-210.2	1.533-210.2

* Opció ■ A szállított csomag tartalmazza. □ Kompatibilis tartozékok.



B 40 C Bp / Classic

R 45	D 43	R 55	D 51
24	24	24	24
450	430	550	508
850	850	850	850
1800	1700	2200	2000
40 / 40	40 / 40	40 / 40	40 / 40
2.6	2.6	2.6	2.6
1200	180	1200	180
1100	1100	1100	1100
-	-	-	-
80	84	81	86
122	126	123	128
156	160	157	162
142	146	143	148
1249 × 520 × 1145	1249 × 537 × 1145	1249 × 620 × 1145	1249 × 575 × 1145
0-3 / -	0-3 / -	0-3 / -	0-3 / -
160	50	140	30
■	-	■	-
-	■	-	■
■**	■**	■**	■**
-	-	-	-
-	-	-	-
■	■	■	■
■**	-	■**	-
-	-	-	-
■**	■**	■**	■**
□	□	□	□
□	□	□	□
□	□	□	□
□	□	□	□
□	□	□	□
□	□	□	□
□	□	□	□
□**	□**	□**	□**
□	□	□	□
□	□	□	□
□	□	□	□
□	□	□	□
1.533-210.2	1.533-210.2	1.533-210.2	1.533-210.2

B 40 C Ep

R 45	D 43	R 55	D 51
230-240	230-240	230-240	230-240
450	430	550	508
850	850	850	850
1800	1700	2200	2000
40 / 40	40 / 40	40 / 40	40 / 40
2.6	2.6	2.6	2.6
1100	180	1100	180
1300	1300	1300	1300
-	-	-	-
76	77	77	79
-	-	-	-
-	-	-	-
-	-	-	-
1249 × 520 × 1145	1249 × 537 × 1145	1249 × 620 × 1145	1249 × 575 × 1145
-	-	-	-
190	26	170	20
■	-	■	-
-	■	-	■
-	-	-	-
-	-	-	-
■	■	■	■
-	-	-	-
-	-	-	-
-	-	-	-
-	-	-	-
-	-	-	-
-	-	-	-
-	-	-	-
□	□	□	□
□	□	□	□
□	□	□	□
□	□	□	□
□	□	□	□
□	□	□	□
□	□	□	□
□	□	□	□
□	□	□	□
□	□	□	□
1.533-210.2	1.533-210.2	1.533-210.2	1.533-210.2

50-60 LITERES KATEGÓRIA



Kompakt és fordulékony – közepes méretű területekre.

Ezek a kompakt méretű súroló-szívógépek lenyűgözően fordulékonyak, és jó rálátást biztosítanak a tisztítandó felületre. Ezek a tulajdonságok teszik rendkívül könnyen használhatóvá.

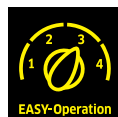

1 Kedvező árú induló modell

- Kiváló ár-teljesítmény arány.
- Csak a legfontosabb funkciókkal.



2 Egyszerű kezelés az EASY Operation panelnek köszönhetően

- Magától értetődő szimbólumok és átlátható irányítópanel.
- Használata rövid idő alatt megtanulható.
- Az egyszerű, sárga jelölésű irányítóelemek könnyen kezelhetővé teszik a gépet.



3 Nagy tartály-űrtartalom, kompakt méretek

- Rendkívül fordulékony.
- Jó rálátás a tisztítandó felületre.



4 Nagy munkaszélesség

- Beépített tárcsakefeje 51 centiméteres kefével.
- Közepes méretű területek hatékony tisztítására.

MŰSZAKI ADATOK ÉS FELSZERELTSÉG

		BD 50/50 C Bp Pack Classic	BD 50/50 C Bp Classic	BD 50/60 C Ep Classic
		■ Akkumulátoros üzemmód ■ 1 tárcsás ■ Nagyon könnyű használat	■ Akkumulátoros üzemmód ■ 1 tárcsás ■ Nagyon könnyű használat	■ Hálózati üzemmód ■ 1 tárcsás ■ Nagyon könnyű használat
Műszaki adatok				
Kefék munkaszélessége	mm	510	510	510
Porszívás munkaszélessége	mm	850	850	850
Frissvíz-/szennyezettvíztartály	l	50 / 50	50 / 50	60 / 60
Max felületteljesítmény	m ² /óra	2040	2040	2040
Kefe fordulatszáma	rpm	155	155	155
Kefe felületi nyomása	g/cm ²	27.3-28.5	27.3-28.5	27.3-28.5
Teljesítményfelvétel	W	1100	1100	1100
Hálózati feszültség	V	-	-	230
Frekvencia	Hz	-	-	50
Feszültség, akku	V / Ah	24 / 105	24	-
Feszültség, töltőkészülék	V / Hz	100-240 / 50-60	-	-
Tömeg	kg	134	57	57
Méretetek (h × sz × m)	mm	1185 × 540 × 1000	1185 × 540 × 1000	1185 × 540 × 1000
Felszereltség				
Tárcsakefe		■	■	■
Hálózati működés		-	-	■
Akkumulátoros üzemmód		■	■	-
Akkumulátorral és töltőkészlettel		■	-	-
Szívógerendával		-	-	-
Cikkszám		1.127-006.0	1.127-001.0	1.127-002.0

■ A szállított csomag tartalmazza.

22-35 LITERES KATEGÓRIA



Kicsi és fordulékony. Gyors és alapos.

Legyen szó gyors köztes tisztításról vagy ütemezett karbantartási tisztításról, ezek a 25-35 literes kompakt súroló-szívógépek kiemelkedően teljesítenek. Kompakt méretüknek és fordulékony-ságuknak köszönhetően ezek a kézzel vezetett, tárcsás technológiával rendelkező gépek ideálisak kisebb területeken. Rendkívül könnyen kezelhetők.

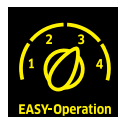

1 Masszív és tartós irányítóelemek

- Napkihasználásra tervezve.
- Masszív, tartós, megbízható gép.

2 Egyszerű kezelés az EASY Operation panellel

- Magától értetődő szimbólumok és átlátható irányítópanel.
- Gyors megismerési szakasz.
- Az egyszerű, sárga jelölésű irányítóelemek könnyen kezelhetővé teszik a gépet.

3 Kicsi, kompakt gép

- Rendkívül fordulékony gép.
- Jó rálátás a tisztítandó felületekre.

4 Nagy akkumulátorrekesz bármely standard akkumulátortípushoz

- Könnyen hozzáférhető akkumulátorrekesz az akkumulátor könnyű cseréjéhez.
- Többműszakos üzemeltetésre is megfelelő.

MŰSZAKI ADATOK ÉS FELSZERELTSÉG

		BD 43/25 C Bp Pack	BD 43/25 C Bp	BD 43/35 C Ep
		■ Hatékony egytárcsás technológia ■ Akkumulátoros üzemmód ■ Korróziómentes váz	■ Hatékony egytárcsás technológia ■ Akkumulátoros üzemmód ■ Korróziómentes váz	■ Hatékony egytárcsás technológia ■ Hálózati üzemmód ■ Korróziómentes váz
Műszaki adatok				
Kefék munkaszélessége	mm	430	430	430
Porszívás munkaszélessége	mm	850	850	850
Frissvíz-/szennyezettvíztartály	l	25 / 25	25 / 25	35 / 35
Felületi teljesítmény	m ² /óra	1720	1720	1720
Teljesítményfelvétel	W	1100	1100	1400
Kefe felületi nyomása	g/cm ²	30-40	30-40	30-40
Kefe fordulatszáma	rpm	180	180	180
Hálózati feszültség	V	-	-	230
Frekvencia	Hz	-	-	50
Feszültség, töltőkészülék	V / Hz	230 / 50-60	-	-
Feszültség, akku	V / Ah	24 / 76	24	-
Tömeg	kg	107	48	48
Méreték (h × sz × m)	mm	1136 × 505 × 1030	1136 × 505 × 1030	1136 × 505 × 1030
Felszereltség				
Hengerkefe		-	-	-
Tárcsakefe		■	■	■
2 tartályos rendszer		■	■	■
Hálózati működés		-	-	■
Akkumulátorral és töltőkészlettel		■	-	-
Változtatható permetnyomás		-	-	-
Szállítókerekek		-	-	-
Cikkszám		1.515-403.0	1.515-400.0	1.515-401.0

■ A szállított csomag tartalmazza.

22-35 LITERES KATEGÓRIA



Maximális fordulékonyság kisebb felületekre.

A 450 mm-es munkaszélességű BR 45/22 C ideális a kisebb felületek tisztítására, míg a nagyteljesítményű lítiumion-akkumulátorok hosszú munkaintervallumokat biztosítanak. A forgatható hengeres kefével ellátott gép jól követi a kezelő által meghatározott irányt. Mindezek mellett a gép kis tömegű, kompakt és rendkívül fordulékony.

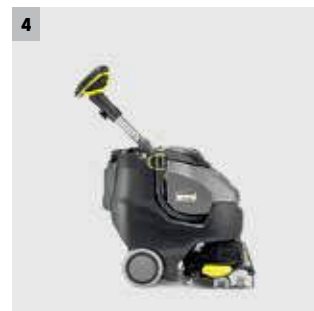

1 Kefefej, forgatható +/- 200° KART technológiával

- Rendkívüli fordulékonytságot biztosít a gépnek, még a bútorokkal zsúfolt területeken és kanyarokban is.
- A kefe mindig merőlegesen áll a mozgási irányhoz viszonyítva. A szívóhenger megbízhatóan szívja fel a vizet minden sarokból.
- Hátramenetben történő tisztítási és szívási üzemmódban is könnyedén használható.

2 Seprőfunkcióval

- Hatékony seprés, súrolás és felszívás egy munkamenetben.
- Felszívja a kis köveket, faforgácsokat és egyéb kis méretű részecskéket.
- Elősegíti a szívóhenger optimális működését.

3 Nagy teljesítményű lítiumion-akkumulátorral

- Teljesen karbantartásmentes akkumulátorok, amelyek akár háromszor hosszabb működési időt biztosítanak, mint a hagyományos akkumulátorok.
- Szükség esetén munka közbeni és részleges töltés is lehetséges.
- Rendkívül töltési idő (teljes töltés 3 óra alatt, félig feltöltés 1 óra alatt).

4 Kompakt gépfelépítés

- A falaktól való eltávolodás 90°-os szögben is lehetséges.
- A gépen nincsenek kiálló részek, ami megkönnyíti a kezelést.

MŰSZAKI ADATOK ÉS FELSZERELTSÉG

BR 45/22 C Bp Pack

- Lítiumion-akkumulátorral
- Beépített töltőkészülék a szállított csomagban
- Állítható magasságú irányítórúd

Műszaki adatok

Kefék munkaszélessége	mm	450
Porszívás munkaszélessége	mm	550
Frissvíz-/szennyezettvíztartály	l	22 / 22
Felületi teljesítmény	m ² /óra	1800
Teljesítményfelvétel	W	550
Kefe felületi nyomása	g/cm ²	150
Kefe fordulatszáma	rpm	650-1000
Feszültség, töltőkészülék	V / Hz	220-240 / 50-60
Feszültség, akku	V / Ah	25.2 / 42
Tömeg	kg	48
Méretek (h × sz × m)	mm	920 × 550 × 1115

Felszereltség

Hengerkefe	■
2 tartályos rendszer	■
Akkumulátorral és töltőkészlettel	■
Szívógerenda, egyenes	■
Változtatható permetnyomás	■
Könnyű szállítás lépcsőn	■
Cikkszám	1.783-460.0

- A szállított csomag tartalmazza.

12 LITERES KATEGÓRIA



Független és mozgékony – ideális kis felületekre

Nagyon kompakt súroló-szívó tisztítógép tárcsatechnikával és rendkívül hosszú élettartamú, extrakönnyű lítiumion-akkumulátorral. Tökéletes megoldás kisebb felületekhez.



1 Megbízható tárcsás technológia

- Nagyon jó tisztítóhatás sima padlóburkolatokon.
- Kefével és paddel történő használatra alkalmas.

2 Nagyteljesítményű lítiumion-akkumulátor

- Karbantartást egyáltalán nem igényel, dacára a hagyományos akkumulátorokkal szembeni háromszoros élettartamnak.
- Gyors feltöltés (3 óra alatt teljesen, 1 óra alatt félig tölthető).

BD 38/12 C Bp Pack

- Lítiumion-akkumulátorral
- Tárcsakefével (sima felületekre)
- eco!efficiency fokozat

Műszaki adatok

Kefék munkaszélessége	mm	380
Porszívás munkaszélessége	mm	480
Felületi teljesítmény	m ² /óra	1500
Teljesítményfelvétel	W	500
Frissvíz-/szennyezettviktartály	l	12 / 12
Kefe felületi nyomása	g/cm ²	-
Kefe fordulatszáma	rpm	180
Feszültség, akku	V / Ah	25.2 / 21
Feszültség, töltőkészülék	V / Hz	220-240 / 50-60
Tömeg	kg	36
Méret (h × sz × m)	mm	980 × 510 × 1300

Felszereltség

Hengerkefe	-
Tárcsakefe	■
2 tartályos rendszer	■
Hálózati működés	-
Akkumulátorral és töltőkészlettel	■
Változtatható permetnyomás	-
Szállítókerék	■
Cikkszám	1.783-430.0

- A szállított csomag tartalmazza.

12 LITERES KATEGÓRIA

A kanyargó csoda.



Fordulékony suroló-szívógép rendkívül könnyű, gyorsan feltölthető és hosszú élettartamú, nagy teljesítményű akkumulátorral. Az elforgatható hengerkefeje a haladás új élményét és a legmagasabb hatékonyságot nyújtja.

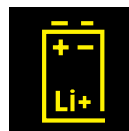

1 Akár +/- 200°-ban elforgatható kefeje KART-technológiával. Így a gép kormányozható. Kényelmes kanyarodáshoz.

- Rendkívül fordulékony és hatékony – ideális sűrűn telepakolt felületekhez.
- A kefe mindig rézsztosan áll a haladási irányhoz képest. A szívógerenda minden kanyarban megbízhatóan felveszi a vizet.

2 Nagy teljesítményű lithium-ion akkumulátorral

- Karbantartást egyáltalán nem igényel, dacára a hagyományos akkumulátorok háromszorosát kitevő élettartamnak.
- Problémamentes köztes vagy részleges töltés igény szerint.

BR 35/12 C Bp Pack

- ecoefficiency fokozat
- Seprőfunkcióval
- Állítható magasságú irányítórúd

Műszaki adatok

Kefék munkaszélessége	mm	350
Porszívás munkaszélessége	mm	450
Felületi teljesítmény	m ² /óra	1400
Teljesítményfelvétel	W	500
Frissvíz-/szennyezettviktartály	l	12 / 12
Kefe felületi nyomása	g/cm ²	150
Kefe fordulatszáma	rpm	700-1500
Feszültség, akku	V / Ah	25.2 / 21
Feszültség, töltőkészülék	V / Hz	220-240 / 50-60
Tömeg	kg	35
Méret (h × sz × m)	mm	1000 × 450 × 1300

Felszereltség

Hengerkefe	■
Tárcsa kefe	-
2 tartályos rendszer	■
Hálózati működés	-
Akkumulátorral és töltőkészlettel	■
Változtatható permetnyomás	■
Szállítókerekek	■
Cikkszám	1.783-450.0

- A szállított csomag tartalmazza.

10 LITERES KATEGÓRIA



Több funkció – több lehetőség

A BR 40/10 C Adv költségkímélő, sokoldalú készülék. Úgy mos padlót, mint egy egytárcsás gép, úgy szív vizet, mint egy nedves szívógép, és úgy políroz, mint egy magas fordulatszámú gép.



1 Erőteljes és gyors

- A 2 gyorsan forgó hengerkefe nagy felületi nyomást biztosít.
- A 2 szívójak előre és hátrafelé is felveszi a vizet.

2 Alacsony alátolási magasság

- Problémamentesen a bútorok alá tolható.
- A tolókar mindkét irányba áthelyezhető.

BR 40/10 C Adv

- Nagy súrolási teljesítmény
- Állítható felületi nyomással
- Hengerkefékkel

Műszaki adatok

Kefék munkaszélessége	mm	400
Porszívás munkaszélessége	mm	400
Felületi teljesítmény	m ² /óra	400
Teljesítményfelvétel	W	2300
Frissvíz-/szennyezettvíztartály	l	10 / 10
Kefe felületi nyomása	g/cm ²	100-200
Kefe fordulatszáma	rpm	1100
Hálózati feszültség	V	220-240
Frekvencia	Hz	50
Tömeg	kg	30
Méretek (h × sz × m)	mm	520 × 470 × 380

Felszereltség

Hengerkefe	■
Tárcsakefe	-
2 tartályos rendszer	■
Hálózati működés	■
Akkumulátorral és töltőkészlettel	-
Változtatható permetnyomás	■
Szállítókerék	■
Cikkszám	1.783-311.0

- A szállított csomag tartalmazza.

4 LITERES KATEGÓRIA



A legkisebb felületek mindennapos gépi tisztítása.

Legyen szó akár étterem, üzlet, szálloda, konyha vagy szaniteres helyiség tisztításáról: a BR 30/4 C minden kicsi, kemény felületet kíméletesen és erőteljesen tisztít. A készülék előre és hátrafelé egyenletesen jól dolgozik, kezelése olyan egyszerű és gyors, akár egy hagyományos porszívóé.

CMS
Purus Award 2009



1 Gyorsan forgó hengerkefe

- 10-szer nagyobb felületi nyomás a kézi tisztításhoz képest.
- A hengerkefe a strukturált felületeket vagy fugákat is megtisztítja.

2 Azonnal száraz

- A puha szívóajkak a padlót szárazra szívják - előre- és hátramenetben is.
- Intenzív tisztításnál az elszívás pedállal is lekapcsolható.

BR 30/4 C Bp Pack

BR 30/4 C Adv

- Az elszívás lekapcsolható
- Előre- és hátrafelé is tisztít
- Akkumulátoros üzemmód

- Az elszívás lekapcsolható
- Előre- és hátrafelé is tisztít
- Akkumulátoros üzemmód

Műszaki adatok

		BR 30/4 C Bp Pack	BR 30/4 C Adv
Kefék munkaszélessége	mm	300	300
Porszívás munkaszélessége	mm	300	300
Teljesítményfelvétel	W	550	820
Frissvíz-/szennyezettváltartály	l	4 / 4	4 / 4
Kefe felületi nyomása	g/cm ²	100	100
Kefe fordulatszáma	rpm	1450	1450
Max felületteljesítmény	m ² /óra	200	200
Hálózati feszültség	V	230	220-240
Frekvencia	Hz	50-60	50-60
Tömeg	kg	11.8	12.4
Méretek (h × sz × m)	mm	390 × 335 × 1180	390 × 335 × 1180

Felszereltség

	BR 30/4 C Bp Pack	BR 30/4 C Adv
Tárcsakfeje	-	-
2 tartályos rendszer	■	■
Hálózati működés	-	■
Kézi felszívás	-	■
Mikroszálás henger	-	■
Szállítókerekek	■	■
Akkumulátoros üzemmód	■	-
Cikkszám	1.783-225.0	1.783-213.0

■ A szállított csomag tartalmazza.

4 LITERES KATEGÓRIA



Kis felületek egyszerű tisztítása géppel

Egészen mostanáig a bútorokkal zsúfolt kis területek alapos tisztítása csakis kézi tisztítással volt lehetséges. A BD 30/4 C Bp Pack gépnek köszönhetően ez most már nem igaz. A hosszú üzemidejű, lítiumion-akkumulátorral hajtott, fordulékony gép egyaránt tisztítja a kemény és rugalmas padlófelületeket, megbízhatóan szívja fel a szennyezett vizet, és tiszta, száraz és azonnal használható padlót biztosít.

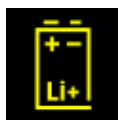

1 Erőteljes lítiumion-akkumulátorral

- Karbantartást egyáltalán nem igényel, dacára a hagyományos akkumulátorok többszörösét kitevő élettartamnak.
- Problémamentes köztes vagy részleges töltés igény szerint.



2 Kis méretek

- Kis helyigényű tárolás.
- Személyautóban is szállítható.



3 Hajlított szívógerenda

- A víz megbízható felszívása, még szűk sarkokból is.
- Felszívás hátramenetben is, ha szükséges.
- Puha, olajálló poliuretán szívógerendával.



4 Megbízható, kiváló minőségű alkatrészek és anyagok

- A zárófedél és az alváz kiváló minőségű alumíniumból készült.
- Masszív, tartós minőség.

MŰSZAKI ADATOK ÉS FELSZERELTSÉG

BD 30/4 C Bp Pack

- Lítiumion-akkumulátorral
- Hajlított szívógerenda
- Tárcsakéfével

Műszaki adatok

Kefék munkaszélessége	mm	280
Porszívás munkaszélessége	mm	325
Teljesítményfelvétel	W	240
Frissvíz-/szennyezettvíz tartály	l	3 / 4
Kefe felületi nyomása	g/cm ²	-
Kefe fordulatszáma	rpm	150
Max felületteljesítmény	m ² /óra	900
Bemeneti feszültség/frekvencia	V / Hz	100-240 / 50-60
Tömeg	kg	20
Méreték (h × sz × m)	mm	555 × 375 × 1050

Felszereltség

Tárcsakéfe	■
2 tartályos rendszer	■
Hálózati működés	-
Kézi felszívás	-
Mikroszálás henger	-
Szállítókerekek	■
Akkumulátoros üzemmód	■
Cikkszám	1.783-230.0

- A szállított csomag tartalmazza.

10 LITERES KATEGÓRIA



Ötször gyorsabb felmosás

A B 60/10 C egy újfajta padlótisztítást jelent. A készülék minden sima padlóburkolaton használható tisztításra és porszívózásra. Mindezt áram nélkül teszi. Higiénikus, hatékony, biztonságos és felhasználóbarát.



1 Áram nélküli üzemeltetés

- Nincs zavaró kábel.
- Korlátlan működési idő.
- Nagyon csendes.



2 Szennyezett víz felszívása

- Száraz padló a tisztítás után.
- Kisebb csúszásveszély.
- Nincsenek tisztítószer-maradványok, és ezáltal csekélyebb újraszennyeződés.



3 Egyszerű, átlátható kezelés

- Egyszerűen használható.
- Nincs szükség oktatásra



4 60 cm széles padek lehúzó ajakkal

- Nagy hatékonyság szabad területeken.
- A felületteljesítmény megfelel a 43 cm-es súroló-tisztítógépnek: 5-ször gyorsabb munkavégzés, mint moppal és vödörrel.
- Sima felületekhez.

MŰSZAKI ADATOK ÉS FELSZERELTSÉG

B 60/10 C

- Teljesen áram nélkül történő üzemeltetés
- Nagyon hatékony
- Rendkívül halk

Műszaki adatok

Kefék munkaszélessége	mm	640
Porszívás munkaszélessége	mm	610
Teljesítményfelvétel	W	-
Frissvíz-/szennyezettvíztartály	l	10 / 10
Elméleti felületteljesítmény	m ² /óra	2400
Tényleges felületteljesítmény	m ² /óra	1500
Munkaállás méretei (h × sz × m)	mm	1055 × 485 × 1040
Munkaállás méretei (h × sz × m)	mm	820 × 550 × 710
Tömeg	kg	21
Zajszint	dB(A)	52
Felületi nyomás, tisztítási felület	kg	2.2

Felszereltség

Hengerkefe	-
Tárcsakéfe	-
2 tartályos rendszer	■
Hálózati működés	-
Akkumulátorral és töltőkészlettel	-
Változtatható permetnyomás	-
Szállítókerékek	■
Cikkszám	1.006-711.0

- A szállított csomag tartalmazza.

Tartozék

Termék neve	Cikkszám	Leírás
Pad	8.637-592.0	38 m hosszú, 10 cm széles. Perforált, letéphető csík. A durva szennyeződésekhez való nemszótt szövet-csík a pad elejére erősíthető, hogy összegyűjtse a hajszálakat és pihéket..
Pad	8.637-944.0	Fehér tisztítópad. A lamellák a ráerősített peremekkel segítik a tisztítást.
Ajkak	8.637-945.0	Kopásálló poliuretánból. Nagyon hosszú élettartamú és olajálló.

SÚROLÓGÉP



Mindentudó súrológépek a henger előnyével.

Az ellentétesen mozgó hengerekkel rendelkező, innovatív „egytárcsás gépek” alkalmasak kemény felületek alap- és karbantartó tisztítására, valamint rétegeltávolításra, kristályosításra, samponos tisztításra és polírozásra.



1 Az ellentétesen mozgó hengereknek köszönhetően könnyen irányíthatók

- A gép az egytárcsás gépekkel szemben teljesen könnyen irányítható és egyszerűen és biztonságosan mozgatható.
- Még a sarkok és a szélek is könnyedén tisztíthatók.

2 Alacsony készülékmagasság

- A fekvő motornak köszönhetően az alátolási magasság mindössze 13,5 centiméter.
- Ezáltal bútorok, fűtőtestek, válaszfalak vagy falon függő WC-k alá tolható.

BRS 40/1000 C

- Kategóriájában a leglaposabb készülék
- Ellentétesen mozgó hengerkefékkel
- 110 literes frissvítartállyal

Műszaki adatok

Munkaszélesség	mm	400
Munkamagasság	mm	135
Elméleti felületteljesítmény	m ² /óra	450
Teljesítményfelvétel	W	2100
Kefe fordulatszáma	rpm	1000
Feszültség	V	220-240
Frekvencia	Hz	50
Tömeg	kg	27
Méretek (h x sz x m)	mm	520 x 470 x 250

Felszereltség

Meghajtás	-
Hálózati működés	■
Tartály	l 10
Hengerkefe	-
Szállítókerekek	■
Cikkszám	1.783-330.0

- A szállított csomag tartalmazza.

EGYTÁRCSÁS GÉPEK



Sokoldalú, nagy teljesítményű és gazdaságos

Nagy teljesítményű, rugalmasan használható egytárcsás gép a gazdaságos munkavégzéshez. Ideális súroláshoz, kristályosításhoz, samponozáshoz vagy gyémántpolírozáshoz.



1 Nagy teljesítményű motor

- Nagyon masszív és hosszú élettartamú kivitel.
- Erőteljesen használható a különböző gyakorlati alkalmazások során.

2 Masszív bolygómu

- Tartós fém fogaskerekekből készült. Az ékszíjüzemű gépekkel összehasonlítva kevesebb a kopás és a karbantartás költsége.
- A hagyományos ékszíjüzemű gépekhez képest magasabb forgatónyomaték.

BDS 43/150 C Classic

- Masszív és megbízható
- Nagy teljesítményű és sokoldalú
- Könnyen kezelhető

Műszaki adatok

Kefék munkaszélessége	mm	430
Csatlakozási teljesítmény	W	1500
A kefék terhelése	g/cm ²	30
Kefefordulatszám	rpm	150
Feszültség	V	220-240
Frekvencia	Hz	50
Súly	kg	43
Méretetek (h x sz x m)	mm	590 x 430 x 1180

Felszereltség

Súrolókefe- tárcsa		-
Forgótányér		■
Tartály, opcionális	l	10
Cikkszám		1.291-243.0

- A szállított csomag tartalmazza.

EGYTÁRCSÁS GÉPEK



Egy tárcsa, két irányítókar

A Kärcher egytárcsás gépeinek 2 karral rendelkező új generációja tökéletesen kiegyensúlyozott – kemény és textilfelületek kényelmes és erőteljes tisztításához.



1 Opcionális tartály a motorburkolaton

- Központi súlyelosztás a nagyobb felületi nyomás, ugyanakkor kisebb súly érdekében.
- Nagyon jó hozzáférhetőség és a kézi fogantyúnál fogva egy kézmozdulattal kivethető. Kényelmes feltöltés a vízcsapnál.
- Szintjelző (folyamatos vízszint-ellenőrzés).

2 Teljesen felhajtható fogantyú

- A gép lényegesen kevesebb helyet foglal tároláskor.
- Kompakt méretek – ideális szállításhoz, például személygépkocsiban.
- Stabil kivitel ovális alumíniumcsövekkel és széles fogantyúval a jó erőátvitelhez és az elfáradásmentes üzemeltetéshez.

3 Kíváló minőség

- Nagy teljesítményű motor és fém bolygókerékes hajtómű.
- Nagyon nagy teherbírású és hosszú élettartamú kialakítás és magas forgatónyomaték a hatékony munkavégzéshez

4 Szélesebb, ergonomikus fogantyú

- A 2 ovális, stabil alumíniumkar jó egyensúlyt biztosít és fáradtságmentes munkavégzést tesz lehetővé.
- Jó erőhatásfok az alkalmazások közben.
- Kevés fáradtsággal járó kezelés.

MŰSZAKI ADATOK ÉS FELSZERELTSÉG

		BDS 51/180 C Adv	BDS 43/180 C Adv	BDS 33/180 C Adv
		<ul style="list-style-type: none"> ■ Extra nagy munkaszélesség ■ Erőteljes és sokoldalú ■ Rendkívül masszív 	<ul style="list-style-type: none"> ■ Erőteljes és sokoldalú ■ Kiegészítő hálózati csatlakozóval az elszívó-felszerelő készlethez ■ Masszív és tartóse 	<ul style="list-style-type: none"> ■ Erőteljes és sokoldalú ■ Kiegészítő hálózati csatlakozóval az elszívó-felszerelő készlethez ■ Egyszerű használat
Műszaki adatok				
Kefék munkaszélessége	mm	508	432	330
Teljesítményfelvétel	W	1000	850	700
Kefe felületi nyomása	g/cm ²	25	38	47
Kefe fordulatszáma	rpm	180	180	180
Feszültség	V	220-240	220-240	220-240
Frekvencia	Hz	50	50	50
Tömeg	kg	45	43	31
Méretek (h × sz × m)	mm	700 × 510 × 1180	660 × 430 × 1180	500 × 356 × 1180
Felszereltség				
Tartály, választható	l	10	10	8
Cikkszám		1.291-227.0	1.291-226.0	1.291-220.0

BDS 43/Duo C Adv

		<ul style="list-style-type: none"> ■ Állítható fordulatszám ■ Bárhol használható ■ Nagyon csendes
Műszaki adatok		
Kefék munkaszélessége	mm	432
Teljesítményfelvétel	W	1560
Kefe felületi nyomása	g/cm ²	45
Kefe fordulatszáma	rpm	150-300
Feszültség	V	220-240
Frekvencia	Hz	50
Tömeg	kg	47
Méretek (h × sz × m)	mm	660 × 430 × 1180
Felszereltség		
Tartály, választható	l	10
Cikkszám		1.291-223.0

MOZGÓLÉPCSŐ-TISZTÍTÓK

Mozgólépcső-tisztítás szünet nélkül.



Mozgólépcső-tisztítóink tökéletesen tiszta eredményt produkálnak bármilyen mozgójárdán vagy mozgólépcsőn – akár működés közben is. Karbantartásra és mélytisztításra egyaránt alkalmasak.

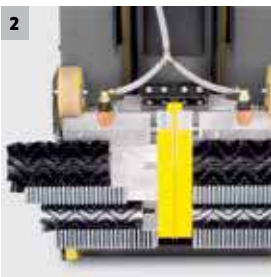

1 Rendkívüli visszaszívási teljesítmény

- Az erőteljes 2 szivóturbina a 4 egyenes szivótömlővel és az illeszkedő fésűkkel megbízhatóan visszaszívja a felgyűlt vizet.
- Megakadályozza, hogy a víz a gépaknából a mozgólépcsőre csöpögjön.

2 Mozgólépcsőkhöz kialakítva

- A fésűk, amelyek a mozgólépcső vájataiba illeszkednek, biztosítják a szükséges vákuumot.
- A különböző típusú mozgólépcsőkhöz különböző fésűk kaphatók. Ezáltal a készülék a nedvességet azonnal fel tudja szívni a mozgólépcsőről.

BR 47/35 Esc

- Működés közben tisztítja a mozgólépcsőt és a mozgójárdát
- Standard mosókefével és felszedőkefével
- Megbízhatóan felszívja a vizet a mozgólépcsőről

Műszaki adatok

Kéfék munkaszélessége	mm	470
Porszívás munkaszélessége	mm	470
Frissvíz-/szennyezettvíztartály	l	35 / 35
Tartály űrtartalma		-
Kefe fordulatszáma	rpm	870-1090
Kefemotor teljesítménye	W	1100
Szivómotor	W	800
Vízmenyiség	l/h	60
Nyomás	bar	4-7
Feszültség	V	220-240
Frekvencia	Hz	50-60
Tömeg	kg	90
Méreték (h × sz × m)	mm	1200 × 670 × 1100

Felszereltség

Tisztítókefe	■
Felszedő kefék	■
Bemenő fésűk*	-
Kimenő fésűk*	-

Cikkszám 1.310-109.0

■ A szállított csomag tartalmazza. * Külön rendelhető a mozgólépcső típusának megfelelően.

MOZGÓLÉPCSŐ-TISZTÍTÓK



Tisztítás mozgás közben.

Alap- és karbantartó tisztításhoz: a BR 45/10 Esc készülék gyors, alapos tisztítási eredményt nyújt mozgólépcsőkön és mozgójárdákon. A mozgólépcső tisztítása működés közben történik.

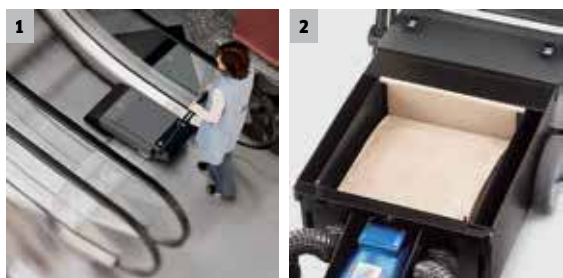

1 Gazdaságos tisztítás

- A legrövidebb idő alatt használatra kész.
- A tisztítást gyorsan és hatékonyan végzi a működő mozgólépcsőn.

2 Porfelszívás

- Pormentes munkavégzéshez. A 10 literes porzsák megbízhatóan összegyűjti a feloldott szennyeződést.
- Nagyon nagy szívási teljesítmény a 2 szivóturbinának köszönhetően.

BR 45/10 Esc

- Működés közben tisztítja a mozgólépcsőt és a mozgójárdát
- Száraztisztítás
- Karbantartó és köztes takarításhoz

Műszaki adatok

Kefék munkaszélessége	mm	450
Porszívás munkaszélessége	mm	450
Frissvíz-/szennyezettvíztartály	l	- / -
Tartály űrtartalma	l	10
Kefe fordulatszáma	rpm	290
Kefemotor teljesítménye	W	190
Szivómotor	W	1500
Vízmenyiség		-
Nyomás		-
Feszültség	V	220-240
Frekvencia	Hz	50
Tömeg	kg	44
Méreték (h x sz x m)	mm	880 x 460 x 220

Felszereltség

Tisztítókefe	■
Felszedő kefék	-
Bemenő fésűk	-
Kimenő fésűk	-
Cikkszám	1.310-121.0

- A szállított csomag tartalmazza.

KOMPAKT KATEGÓRIA



A sokoldalú kézitisztító – ideális lépcsőházak tisztítására

Kis, sarkos felületek, például lépcsők és ablakpárkányok tisztításához. Alaptisztításhoz, kemény felületek kristályosításához és polírozásához, valamint szőnyegek samponos tisztításához. Függőleges felületeken is alkalmazható.



1 Sokoldalú alkalmazás

- Függőleges és vízszintes felületeken is használható.
- A szegélyközeli munkavégzéshez és a sarkokhoz sarokkefe kapható.
- A samponozó kefével szőnyegfelületek is tisztíthatók.



2 Ráhelyezhető tartály

- Opcionálisan kapható frissvíztartály vezetőrúddal, 5 literes űrtartalommal.
- Megkönnyíti a munkát a lépcsőfokoknál.



3 Állítható fordulatszám

- Fokozatmentesen beállítható 0 és 470 fordulat/perc között.
- A kefésebesség az alkalmazási célhoz igazítható.



4 Széleskörű tartozékok

- Különböző keménységű és átmérőjű kefék kaphatók. Szőnyegek tisztításához is.
- Padék és meghajtó tárcsák sima padlókhöz.

MŰSZAKI ADATOK ÉS FELSZERELTSÉG

BD 17/5 C

- Ablakpárkányokhoz, lépcsőkhöz stb
- Vízszintes/függőleges tisztítás
- Opcionális: vezetőrúd és tartály

Műszaki adatok

Munkaszélesség	mm	170-200
Munkamagasság	mm	330
Kefe fordulatszáma	rpm	0-470
Teljesítményfelvétel	W	150
Feszültség	V	220-230
Frekvencia	Hz	50-60
Tömeg	kg	5
Méreték (h x sz x m)	mm	360 x 180 x 330

Felszereltség

Tárcsakefe	-
Meghajtótárcsa	-
Beállítható kefesebesség	■
Kerekek	■
Tartály	-
Vezetőrúd	-
Cikkszám	1.737-105.0

- A szállított csomag tartalmazza.

RÁÁLLÓS POLÍROZÓGÉP

A fényes padlók mestere.



Kábelmentes, erős és gyors: a fordulékony RS polírozógép nagy munkaszélességet és 2000 fordulat/perc sebességet kínál, amivel még a legmaka-csabb szennyeződés is könnyedén eltávolítható.

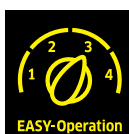

1 Automatikus Felületi nyomás

- Nincs szükség a felületi nyomás beállítására.
- Állandó felületi nyomás még kopott padokkal vagy egyenetlen felületeken is.

2 Beépített passzív porfelszívás

- A polírozáskor keletkező por a pad alatt gyűlik össze, majd automatikusan továbbbitódik a felül elhelyezkedő porzsákba.
- A nagy porzsák könnyen hozzáférhető és egyszerűen cserélhető.

BDP 50/2000 RS Bp Pack

- Kompakt és nagyon fordulékony
- Magas fordulatszám és maximális hatékonyság
- Beépített porszívófunkció

Műszaki adatok

Porszívás munkaszélessége	mm	530
Munkaszélesség, pad	mm	508
Elméleti felületteljesítmény	m ² /óra	1780
Kefe fordulatszáma	rpm	2000
Kefe felületi nyomása	g/cm ²	10
Teljesítményfelvétel	W	2315
Meghajtómotor	W	155
Tömeg	kg	180
Méretek (h × sz × m)	mm	1130 × 595 × 1315
Feszültség, töltőkészülék	V / Hz	230 / 50-60

Felszereltség

Meghajtás	■
Akkumulátorral és töltőkészlettel	■
Beállítható felületi nyomás	-
Meghajtótárcsa központi zárral	■
Porfelszívás	■
Cikkszám	1.002-039.0

- A szállított csomag tartalmazza.

KOMPAKT KATEGÓRIA



Gazdaságos és hatékony polírozás.

A BDP 50/1500 C Ultra-High-Speed gép akár 30 százalékkal nagyobb teljesítményt ér el a sima magassfényű padlók polírozásakor a hagyományos High-Speed gépekhez képest.



1 Beépített porszívózásfunkció

- A porfogó gondoskodik arról, hogy a polírozás során keletkező por a gép alatt maradjon. A port passzív felszívással a portartályba gyűjti, így polírozáskor csökken a porterhelés.
- Az összegyűjtött por egyszerűen kiüríthető, a porzsák többször felhasználható.

2 Automatikus felületi nyomás

- A meghajtótárcsának rugós csapágyazása van. A felületi nyomást a készülék automatikusan szabályozza és gondoskodik az egyenletes polírozási eredményről.
- A pad a teljes felületen fekszik és követi a padló egyenetlenségeit.

BDP 50/1500 C

- Hálózati üzemmód a tartós használathoz
- Központ vezétkerékkel - polírozás a szélekig
- Pormentes használat a beépített porszívósáknak köszönhetően

Műszaki adatok

Porszívás munkaszélessége	mm	560
Munkaszélesség, pad	mm	508
Elméleti felületteljesítmény	m ² /óra	900
Kefe fordulatszáma	rpm	1500
Kefe felületi nyomása	g/cm ²	4
Teljesítményfelvétel	W	1100
Tömeg	kg	34.5
Méreték (h × sz × m)	mm	760 × 550 × 1250
Feszültség	V	230
Frekvencia	Hz	50

Felszereltség

Meghajtás	-
Akkumulátorral és töltőkészlettel	-
Beállítható felületi nyomás	-
Meghajtótárcsa központi zárral	■
Porfelszívás	■
Cikkszám	1.291-141.0

- A szállított csomag tartalmazza.

TELJES KÍNÁLAT A KEMÉNY PADLÓK TISZTÍTÁSÁHOZ

A Kärcher súroló-szívógépei rendkívüli teljesítményre képesek. Ennek előfeltétele, hogy rendelkezzenek az optimálisan kialakított tartozékkal és tisztítószerral. Csak a Kärcher gépből, eredeti Kärcher tartozékokból, valamint tisztítószerekből álló rendszer biztosítja a profi felhasználók számára a szükséges működőképességet és biztonságot. A maximális teljesítmény és gazdaságosság eléréséhez a legkülönbözőbb feladatoknál.



Tartalomjegyzék: Súroló- és súroló-szívógépek tartozékai

Kefefejek	514. oldal
Hengerkefék	518. oldal
Hengerpadek	526. oldal
Tárcsakéfék	532. oldal
Tárcsapadek	536. oldal
Szívógerendák, szívóajkak	544. oldal
Home base tartozékok	552. oldal

Egyéb tartozékok	554. oldal
Felszerelő készletek	558. oldal
Akkumulátorok, töltőkészülékek	562. oldal
Egytárcsás gépek tartozékai	570. oldal
Mozgólépcsőtisztítók tartozékai	576. oldal
Lépcsőtisztítók tartozékai	578. oldal
Polírozógépek tartozékai	580. oldal
Tisztítószerek	804. oldal



1

Tárcsakefe minta

Cikkszám: 6.907-160.0

Hengerkefe minta

Cikkszám: 4.762-429.0

2

3

5

4

1 Tisztítás színek alapján

A Kärcher a megfelelő tartozék kiválasztásához, minden görgős ecsethez, görgős párnához és tárcsakeféhez átvette azt a színrendszert, amely már bizonyította megfelelőségét a párnakorongok esetében. Így igazán könnyű megtalálni a megfelelő tartozékokat minden alkalmazáshoz – a fehértől (= nincs csiszoló hatás) a feketéig (= magas csiszolóhatás). A narancssárga kefe magas és mély sórtékkal rendelkezik, és különösen alkalmas strukturált felületekhez.

2 Megfelelő megoldás a szürke fátyolréteg ellen

A mikroszálás henger ötvözi a hengertechnológia és a mikroszálás termékek előnyeit: öntisztító hatás és a szürke fátyolréteg hatékony eltávolítása. Különösen a finom kőporcelán burkolólapok esetében érik el a legjobb eredményt.

3 Melamin pad

A melamin felületen használható párna kiválóan alkalmas a szürkés színű bevonatok tárcsás technológiával történő eltávolítására egészen a pórusokig. Az intenzív tisztítás segítségével, különösen a finom kőporcelán burkolólapok és az öntött műkövek szabadulhatnak meg a szürke fátyoltól, minimális erőfeszítéssel.

4 Gyémánttisztítás és magas fényű polírozás

A gyémántpárnák a Kärcher újításai a súroló- és szívógépekkel történő és polírozáshoz a karbantartó tisztításban. A rendszer 3 különböző szemcsézettséggel nagyszerűen alkalmazható: 3 hét fehér korong, 3 hét sárga korong, majd ezt követően a zöld korong. Eredményes polírozás a csillogó fényig. Sok időt és pénzt takarít meg, és késlelteti az újraszennyeződést. Valamennyi természetes kőburkolat, öntött műkö és epoxigyanta esetében alkalmazható.

5 Burkolatok gyorsabb megújítása

A burkolatok védik a padlót és vizuálisan növelik azt. A legtöbb burkolatot rendszeres időközönként meg kell újítani, általában erős lúgos mosószerrel és egytárcsás gépekkel, ami sok időt vesz igénybe. Három innovatív Kärcher fejlesztés – az S65 összekötőfej, a O 51 körfej és az összekötőhengerek – most 3-10-szeres felületi teljesítménnyel gyorsítják a munkát. És mindez tisztítószer használata nélkül. Ennek eredményeként a tisztítási költségek jelentősen csökkennek, és a környezetet is megkíméljük. Az úgynevezett "Top-Stripping" eljárásban a meglévő burkolatot egyenletesen lecsiszolják, majd újra burkolják. Az S 65 és a O 51-fejek gyorscsereelő rendszerrel vannak felszerelve, így további gépet nem kell beszerezni. A Kärcher összekötőhengerek könnyen a meglévő hengeres tisztítófejhez csatlakoztathatóak

KEFEFEJEK



Alkalmazási esettől függően különböző kefefejek állnak rendelkezésre: R (hengerek), D (tárcsa) vagy S (lengőtechnika). Sima, enyhén szennyezett padlóra tárcsafej ajánlott. Makacs szennyeződésekhez vagy strukturált felületekhez a hengeres fejek váltak be. Egyébként ezek mindegyike el van látva seprőrecesszel. Így a súroló-szívó tisztítógép sokoldalú tehetséggé válik, és egy munkamenetben képes seprni, súrolni és port szívni. Különleges az S fej, amellyel puha padlókon végezhető nagyon hatékony rétegleválásztás. A kefefejek a gépen nagyon könnyen cserélhetők.

		Cikkszám	Leírás
Kefefejek			
Kefefej R 45 Ep	1	2.763-021.0	Kefefej 2 hengerkefével, 45 cm munkaszélességgel és 240 V feszültséggel.
Kefefej R 45 C	2	2.763-020.0	Kefefej 2 hengerkefével és 45 cm munkaszélességgel.
Kefefej R 45 W	3	2.763-019.0	
Kefefej D 43 Ep	4	2.763-024.0	Kefefej egy tárcsakéfével, 43 cm munkaszélességgel és 240 V feszültséggel.
Kefefej D 43	5	2.763-023.0	Kefefej egy tárcsakéfével és 43 cm munkaszélességgel.
Kefefej R 55 Ep	6	2.763-017.0	Kefefej 2 hengerkefével, 55 cm munkaszélességgel és 240 V feszültséggel.
Kefefej R 55 C	7	2.763-013.0	Kefefej 2 hengerkefével és 55 cm munkaszélességgel.
Kefefej R 55 W	8	2.763-011.0	
Kefefej D 51 Ep	9	2.763-027.0	Kefefej egy tárcsakéfével, 51 cm munkaszélességgel és 240 V feszültséggel.
Kefefej D 51	10	2.763-026.0	Kefefej egy tárcsakéfével és 51 cm munkaszélességgel.
Kefefej O 51 Orbital	11	2.763-044.0	A védőfilm helyreállítására kemény és ellenálló padlókon, illetve polimer bevonatok száraz eltávolítására. Kérjük, a megfelelő pad-et külön rendelje meg.
Kefefej R 55	12	2.763-002.0	Kefefej 2 hengerkefével és 55 cm munkaszélességgel. Kefecserre szerszám nélkül. Az oldalkötények állítható magasságúak és a vizet a kefefej alatt tartják. A tisztítófolyadék így optimálisan a szívógerendához kerül, szlalommenetben is. A kefefej külön van csomagolva.
Kefefej D 55	13	2.763-001.0	Kefefej 2 tárcsakéfével, gyors kefcserélővel és 55 cm munkaszélességgel. Az oldalkötények állítható magasságúak és a vizet a kefefej alatt tartják. A tisztítófolyadék így optimálisan a szívógerendához kerül, szlalommenetben is. A kefefej külön van csomagolva.
Kefefej R 65	14	2.763-004.0	Kefefej 2 hengerkefével és 65 cm munkaszélességgel. Kefecserre szerszám nélkül. Az oldalkötények állítható magasságúak és a vizet a kefefej alatt tartják. A tisztítófolyadék így optimálisan a szívógerendához kerül, szlalommenetben is. A kefefej külön van csomagolva.
Kefefej D 65	15	2.763-003.0	Kefefej 2 tárcsakéfével, gyors kefcserélővel és 65 cm munkaszélességgel. Az oldalkötények állítható magasságúak és a vizet a kefefej alatt tartják. A tisztítófolyadék így optimálisan a szívógerendához kerül, szlalommenetben is. A kefefej külön van csomagolva.
Kefefej D 65 R	16	2.763-039.0	Kefefej tárcsatechnikával. Optimális használat, például szupermarketekben. Alacsony felület. Állítható magasságú terelőgörgő. Körkörös fröccsenés elleni védelem.
Padlófej S 65	17	2.763-030.0	Védőréteg visszaállítása kemény és ellenálló padlófelületeken.
Kefefej R 75	18	2.763-006.0	Kefefej 2 hengerkefével és 75 cm munkaszélességgel. Kefecserre szerszám nélkül. Az oldalkötények állítható magasságúak és a vizet a kefefej alatt tartják. A tisztítófolyadék így optimálisan a szívógerendához kerül, szlalommenetben is. A kefefej külön van csomagolva.
Kefefej D 75	19	2.763-005.0	Kefefej 2 tárcsakéfével, gyors kefcserélővel és 75 cm munkaszélességgel. Az oldalkötények állítható magasságúak és a vizet a kefefej alatt tartják. A tisztítófolyadék így optimálisan a szívógerendához kerül, szlalommenetben is. A kefefej külön van csomagolva.
Kefefej R 90 S	20	2.763-007.0	Kefefej 2 hengerkefével és 90 cm munkaszélességgel. Kefecserre szerszám nélkül. Az oldalkötények állítható magasságúak és a vizet a kefefej alatt tartják. A tisztítófolyadék így optimálisan a szívógerendához kerül, szlalommenetben is. A kefefej külön van csomagolva.

■ Új ■ A szállított csomag tartalmazza. □ Lehetséges tartozék. További eredeti Kärcher tartozékok találhatóak a következő oldalakon.



		B 250 Ri + R 120 / B 250 R + R 120																				
		B 250 Ri + R 100 / B 250 R + R 100																				
		B 250 Ri + D 100 / B 250 R + D 100																				
		B 200 R + R 90 / B 150 R Adv + R 90 / B 150 R + R 90																				
		B 200 R + D 90 / B 150 R Adv + D 90 / B 150 R + D 90																				
		B 200 R + R 75 / B 150 R Adv + R 75 / B 150 R + R 75																				
		B 200 R + D 75 / B 150 R Adv + D 75 / B 150 R + D 75																				
		B 90 R Konfiguriert / B 90 R Adv Dose Bp Pack / B 90 R Adv Dose Bp																				
		B 90 R Classic Bp																				
		B 95 RS + R 75																				
		B 95 RS + R 65																				
		B 95 RS + D 65 R																				
		B 120 W + R 90																				
		B 120 W + D 90																				
		B 120 W + R 75																				
		B 120 W + D 75																				
		B 120 W + D 110																				
		B 80 W Bp + R 75																				
		B 80 W Bp + D 75																				
		B 80 W Bp + R 65																				
		B 80 W Bp + D 65																				
		B 80 W Bp + S 65																				
		B 60 W Ep + R 55																				
		B 60 W Ep + D 51																				
		B 60 C Classic + R 55																				
		B 60 C Classic + D 51																				
		B 60 W Bp + R 65																				
		B 60 W Bp + D 65																				
		B 60 W Bp + R 55																				
		B 60 W Bp + D 55																				
		B 60 W Bp + S 65																				
		B 40 W Bp + R 55																				
		B 40 W Bp + D 51 / B 40 C Bp + D 51 / B 40 C Bp Classic + D 51																				
		B 40 W Bp + R 45																				
		B 40 W Bp + D 43 / B 40 C Bp + D 43 / B 40 C Bp Classic + D 43																				
		B 40 W Bp O 51																				
		B 40 C Bp + R 55																				
		B 40 C Bp + R 45																				
		B 40 C Bp Classic + R 55																				
		B 40 C Bp Classic + R 45																				
		B 40 C Ep + R 55																				
		B 40 C Ep + D 51																				
		B 40 C Ep + R 45																				
		B 40 C Ep + D 43																				
1																						
2																						
3																						
4																						
5																						
6																						
7																						
8																						
9																						
10																						
11																						
12																						
13																						
14																						
15																						
16																						
17																						
18																						
19																						
20																						

		Cikkszám	Leírás
Kefefej D 90 S	21	2.763-008.0	Kefefej 2 tárcsakefével, gyors kefcserélővel és 90 cm munkaszélességgel. Az oldalkötények állítható magasságúak és a vizet a kefej alatt tartják. A tisztítófolyadék így optimálisan a szívógerendához kerül, szlalommenetben is. A kefej külön van csomagolva.
Kefefej R 100 S	22	2.763-033.0	Kefefej két hengerkefével a majacs szennyeződések eltávolításához. 100 cm munkaszélesség és beépített seprési funkció. Egyszerű kefcseré szerszám nélkül.
Kefefej D 100 S	23	2.763-035.0	Kefefej két tárcsakefével, 100 cm munkaszélesség, és állítható magasságú oldalkötények. Kényelmes kefcseré lábpedállal.
Kefefej D 110	24	2.763-040.0	Kefefej két tárcsakefével, gyors kefcserélő rendszer, 110 cm munkaszélesség. Nagyon magas felületteljesítmény. Állítható magasságú oldalkötények.
Kefefej R 120 S	25	2.763-034.0	Kefefej két hengerkefével a makacs szennyeződések eltávolításához, 120 cm munkaszélesség, beépített seprési funkció. Egyszerű kefcseré szerszám nélkül.
Összekötő készlet S 65	26	4.036-063.0	Összekötő készlet az S 65 padlófej új generációs B 60 W és B 80 W készülékekhez történő csatlakoztatásához.
	27	4.036-061.0	Összekötő készlet az S 65 padlófej B 90 R-hez történő csatlakoztatásához.
Védő oldalkötény felszerelő készlet R 75/R 90	28	2.643-369.0	Védi a kefejét az ütközésektől.
Védő oldalkötény felszerelő készlet D 75	29	2.643-370.0	
Védő oldalkötény felszerelő készlet D 90	30	2.643-371.0	

■ A szállított csomag tartalmazza. □ Lehetséges tartozék. További eredeti Kärcher tartozékok találhatóak a következő oldalakon.

HENGERKEFÉK



A hengerkefék, melyekkel kiváló tisztítási eredmény érhető el, egyesítik a súrolás és a nagy felületi nyomás előnyeit.

		Cikkszám	Keményiség / kefetípus	Hossz	Szín	Mennyiség	Leírás
Hengerkefék							
Hengerkefék	1	4.762-452.0	puha	300 mm	fehér	1 darab	Kényes padlók tisztításához és polírozásához.
	2	4.762-499.0	puha	300 mm	kék	1 darab	Szőnyegtisztításhoz.
	3	4.762-005.0	közepes	300 mm	piros	1 darab	Minden padlóhoz.
	4	4.762-484.0	magas / mély	300 mm	narancssárga	1 darab	Kemény, erősen strukturált padlók és mélyebb fugák tisztításához.
	5	4.037-036.0	nagyon puha	350 mm	fehér	1 darab	Kényes padlók tisztításához és polírozásához.
	6	4.037-031.0	közepes	350 mm	piros	1 darab	Minden padlóhoz.
	7	4.037-037.0	magas / mély	350 mm	narancssárga	1 darab	Kemény, erősen strukturált padlók és mélyebb fugák tisztításához.
	8	4.037-038.0	kemény	350 mm	zöld	1 darab	Erős szennyeződésekhez és alaptisztításhoz; csak strapabíró padlókra.
	9	4.762-250.0	nagyon puha	400 mm	fehér	1 darab	Kényes padlók tisztításához és polírozásához.
	10	4.762-274.0	puha	400 mm	natúr	1 darab	Lószőrből, tökéletes tisztít és políroz.
	11	4.762-003.0	közepes	400 mm	piros	1 darab	Minden padlóhoz.
	12	4.762-251.0	magas / mély	400 mm	narancssárga	1 darab	Kemény, erősen strukturált padlók és mélyebb fugák tisztításához.
	13	4.762-252.0	kemény	400 mm	zöld	1 darab	Erős szennyeződésekhez és alaptisztításhoz; csak kényes padlókra.íisztít és políroz.
	14	4.762-481.0	nagyon kemény	400 mm	fekete	1 darab	Erős szennyeződésekhez és alaptisztításhoz; csak strapabíró padlókra.
	15	4.762-254.0	puha	400 mm	kék	1 darab	Szőnyegkefe hurkolt szőnyegekhez.
	16	4.762-000.0	közepes-kemény	400 mm	zöld	1 darab	Szőnyegkefe velúrhoz.
	17	4.762-405.0	puha	450 mm	fehér	1 darab	Kényes padlók tisztításához és polírozásához. R 45-höz illik.
	18	4.762-392.0	közepes	450 mm	piros	1 darab	Minden padlóhoz. R 45-höz illik.
	19	4.762-406.0	magas / mély	450 mm	narancssárga	1 darab	Kemény, erősen strukturált padlók és mélyebb fugák tisztításához. R 45-höz illik.
	20	4.762-407.0	kemény	450 mm	zöld	1 darab	Kemény, erősen strukturált padlók és mélyebb fugák tisztításához. R 45-höz illik.

■ A szállított csomag tartalmazza. □ Lehetséges tartozék. További eredeti Kärcher tartozékok találhatóak a következő oldalakon.

		Cikkszám	Keményiség / kefetípus	Hossz	Szín	Mennyiség	Leírás
Hengerkefe	21	4.762-408.0	nagyon kemény	450 mm	fekete	1 darab	Erős szennyeződésekhez és alaptisztításhoz; nem kényes padlóra.
	22	4.762-409.0	puha	550 mm	fehér	1 darab	Kényes padlók tisztításához és polírozásához. Fits B 40 C/W/RS R 55.
	23	4.035-184.0	közepes	550 mm	piros	1 darab	Minden padlóhoz. Fits B 40 C/W/RS R 55.
	24	4.762-410.0	magas / mély	550 mm	narancssárga	1 darab	Kemény, erősen strukturált padlok es melyebb fugak tisztításához. B 40 C/W/RS R 55-hez illik.
	25	4.762-411.0	kemény	550 mm	zöld	1 darab	Erős szennyeződésekhez es alaptisztításhoz; csak strapabiro padlokra. Fits B 40 C/W/RS R 55.
	26	4.762-412.0	nagyon kemény	550 mm	fekete	1 darab	Erős szennyeződésekhez es alaptisztításhoz; csak nem kényes padlokra. B 40 C/W/RS R 55-hez illik.
	27	6.906-977.0	puha	532 mm	fehér	1 darab	Kényes padlók tisztításához és polírozásához. Fits R 55.
	28	4.035-193.0	közepes	532 mm	piros	1 darab	Minden padlóhoz. Fits R 55.
	29	6.906-978.0	magas / mély	532 mm	narancssárga	1 darab	Kemény, erősen strukturált padlok es melyebb fugak tisztításához. R 55-hoz illik.
	30	6.906-979.0	kemény	532 mm	zöld	1 darab	Erős szennyeződésekhez es alaptisztításhoz; csak strapabiro padlokra. R 55-hoz illik.
	31	6.906-980.0	nagyon kemény	532 mm	fekete	1 darab	Erős szennyeződésekhez es alaptisztításhoz; csak nem kényes padlokra. R 55-hoz illik.
	32	6.906-981.0	puha	638 mm	fehér	1 darab	Kényes padlók tisztításához és polírozásához. Fits R 65.
	33	4.035-187.0	közepes	638 mm	piros	1 darab	Minden padlóhoz. Fits R 65.
	34	6.906-982.0	magas / mély	638 mm	narancssárga	1 darab	Kemény, erősen strukturált padlok es melyebb fugak tisztításához. R 65-hoz illik.
	35	6.906-983.0	kemény	638 mm	zöld	1 darab	Erős szennyeződésekhez es alaptisztításhoz; csak kényes padlokra. R 65-hoz.
	36	6.906-984.0	nagyon kemény	638 mm	fekete	1 darab	Erős szennyeződésekhez es alaptisztításhoz; csak nem kényes padlokra. R 65-hoz.
	37	6.906-985.0	puha	700 mm	fehér	1 darab	Kényes padlók tisztításához és polírozásához. Fits R 75.
	38	4.035-190.0	közepes	700 mm	piros	1 darab	Minden padlóhoz. Fits R 75.
	39	6.906-986.0	magas / mély	700 mm	narancssárga	1 darab	Kemény, erősen strukturált padlok es melyebb fugak tisztításához. R 75-hoz.
	40	6.906-987.0	kemény	700 mm	zöld	1 darab	Erős szennyeződésekhez es alaptisztításhoz; csak strapabiro padlokra. R 75-os kefefejhez.

■ A szállított csomag tartalmazza. □ Lehetséges tartozék. További eredeti Kärcher tartozékok találhatóak a következő oldalakon.



21	22	23	24	25	26	27	28	29	30	31	32	33	34	35	36	37	38	39	40

		Cikkszám	Keményység / kefetípus	Hossz	Szín	Mennyiség	Leírás
Hengerkefe	41	6.906-988.0	nagyon kemény	700 mm	fekete	1 darab	Erős szennyeződésekhez és alaptisztításhoz; csak nem kényes padlókra. R 75-höz illik.
	42	6.906-989.0	puha	800 mm	fehér	1 darab	Kényes padlók tisztításához és polírozásához. R 90-hez illik.
	43	6.907-377.0	közepes	800 mm	piros	1 darab	Minden padlóhoz, R 90-hez illik.
	44	6.906-991.0	kemény	800 mm	zöld	1 darab	Erős szennyeződésekhez és alaptisztításhoz; csak strapabíró padlókra. R 90-es kefefejhez.
	45	6.906-992.0	nagyon kemény	800 mm	fekete	1 darab	Erős szennyeződésekhez és alaptisztításhoz; csak nem kényes padlókra. R 90-hez.
	46	6.906-990.0	magas / mély	800 mm	narancssárga	1 darab	Kemény, erősen strukturált padlók és mélyebb fugák tisztításához. R 90-hez illik.
	47	6.906-993.0	puha	914 mm	fehér	1 darab	Kényes padlók tisztításához és polírozásához, csillaghajtással. BR 100/250 R és R 100-as kefefejekhez.
	48	4.035-183.0	közepes	914 mm	piros	1 darab	Minden padlóhoz, csillaghajtással. BR 100/250 R és R 100-as kefefejhez.
	49	6.906-995.0	kemény	914 mm	zöld	1 darab	Erős szennyeződésekhez és alaptisztításhoz; csak strapabíró padlókra. BR 100/250 R és R 100-as kefefejekhez.
	50	6.906-996.0	nagyon kemény	914 mm	fekete	1 darab	Erős szennyeződésekhez és alaptisztításhoz; csak strapabíró padlókra, csillaghajtással. BR 100/250 R és R 100-as kefefejekhez.
	51	6.906-994.0	magas / mély	914 mm	narancssárga	1 darab	Kemény, erősen strukturált padlók és mélyebb fugák tisztításához, csillaghajtással. BR 100/250 R készülékekhez és R 100-as kefefejekhez.
	52	6.906-855.0	puha	1118 mm	fehér	1 darab	Kényes padlók tisztításához és polírozásához. BR 120/250 R készülékekhez és az R 120-as kefefejekhez.
	53	6.906-853.0	közepes	1118 mm	piros	1 darab	Minden padlóhoz, csillaghajtással. BR 120/250 R készülékekhez és R 120-as kefefejekhez.
	54	6.907-426.0	kemény	1118 mm	zöld	1 darab	Erős szennyeződésekhez és alaptisztításhoz; csak strapabíró padlókra. Fits R 120.
	55	6.906-856.0	nagyon kemény	1118 mm	fekete	1 darab	Erős szennyeződésekhez és alaptisztításhoz; csak strapabíró padlókra. BR 120/250 R készülékekhez és R 120-as kefefejhez.
	56	6.906-854.0	magas / mély	1118 mm	narancssárga	1 darab	Kemény, erősen strukturált padlók és mélyebb fugák tisztításához.
	57	6.680-368.0	közepes	1045 mm	fekete	1 darab	Közepesen kemény hengerkefe. Tökéletes eszköz általános tisztítási feladatokhoz.
	58	6.680-369.0	nagyon kemény	1045 mm	fekete	1 darab	Extra kemény hengerkefe nem kényes padlóhoz és erős szennyeződésekhez.

■ A szállított csomag tartalmazza. □ Lehetséges tartozék. További eredeti Kärcher tartozékok találhatóak a következő oldalakon.



41				B 300 R I D / B 300 R I LPG																	
42				B 250 R I + R 120																	
43				B 250 R I + R 100																	
44				B 250 R + R 120																	
45				B 250 R + R 100																	
46				B 200 R + R 90																	
47				B 200 R + R 75																	
48				B 150 R Adv + R 90																	
49				B 150 R Adv + R 75																	
50				B 150 R + R 90																	
51				B 150 R + R 75																	
52				B 90 R Konfiguriert / B 90 R Adv Dose Bp Pack / B 90 R Adv Dose Bp																	
53				B 90 R Adv Bp Pack / B 90 R Adv Bp / B 90 R Classic Bp Pack																	
54				B 90 R Classic Bp																	
55				B 95 RS + R 75																	
56				B 95 RS + R 65																	
57				BR 55/40 RS Bp Pack / BR 55/40 RS Bp																	
58				B 120 W + R 90																	
				B 120 W + R 75																	
				B 80 W Bp + R 75																	
				B 80 W Bp + R 65																	
				B 60 W Ep + R 55																	
				B 60 C Classic + R 55																	
				B 60 W Bp + R 65																	
				B 60 W Bp + R 55																	
				B 40 W Bp + R 55																	
				B 40 W Bp + R 45																	
				B 40 C Bp + R 55																	
				B 40 C Bp + R 45																	
				B 40 C Ep + R 55																	
				B 40 C Ep + R 45																	
				BR 45/22 C Bp Pack																	
				BR 35/12 C Bp Pack																	
				BR 40/10 C I Adv																	
				BR 40/10 C Adv																	
				BR 30/4 C Bp Pack / BR 30/4 C Adv / BR 30/4 C																	
				BR 30/4 C + MF																	
				BRS 40/1000 C																	

		Cikkszám	Keményiség / kefetípus	Hossz	Szín	Mennyiség	Leírás
Hengerpad-tengely							
Hengerpad-tengely	59	4.762-009.0		350 mm		1 darab	Hengerpadek vagy mikroszálas hengerek csatlakoztatásához.
	60	4.762-228.0		400 mm		1 darab	Hengerpadekhez vagy mikroszálas hengerekhez.
	61	4.762-413.0		450 mm		1 darab	Hengerpadek vagy mikroszálas hengerek csatlakoztatásához. R 45-höz illik.
	62	4.762-432.0		532 mm		1 darab	R 55-höz.
	63	4.762-415.0		550 mm		1 darab	Hengerpadek vagy mikroszálas hengerek csatlakoztatásához. B 40 C/W/RS R 55-höz.
	64	4.762-433.0		638 mm		1 darab	R 65-höz.
	65	4.762-434.0		700 mm		1 darab	R 75-höz.
	66	4.762-435.0		800 mm		1 darab	R 90-höz.
	67	4.762-436.0		900 mm		1 darab	Hengerpadekhez. BR 100/250 R és R 100-as kefefejhez.
	68	4.762-498.0		1104 mm		1 darab	Hengerpadekhez. BR 120/250 R és R 120-as kefefejhez.

Lehetséges tartozék. További eredeti Kärcher tartozékok találhatóak a következő oldalakon.

HENGERPADEK



A világhírnévnek számító mikroszálal henger esetében a Kärcher egyesíti a mikroszál kiváló tulajdonságait és a hengertechnika előnyeit. Tökéletes csiszolt kőburkolatokhoz. Gond nélkül eltávolítja az idővel kialakuló szürke réteget. De majdnem minden más padlóhoz is használható.

		Cikkszám	Keménység / kefetípus	Hossz	Átmérő	Szín	Leírás
Hengerpadek							
Rétegtávolító henger	1	8.635-691.0		400 mm		barna	BRS 40/1000 C; BR 40/10 C; BR 40/25 C készülékekhez megfelelő.
	2	4.114-011.0		450 mm		barna	Rétegtávolító henger, komplett, 45 cm, R 45-höz illik.
	3	8.635-692.0		550 mm		barna	B 40 W (R 55); B 60 W Ep (R 55); BR 55/40 RS-hez illik.
Hengerpad tengelyen	4	6.369-053.0	puha	350 mm	96 mm	sárga	Nem strukturált padlók tisztításához és polírozásához. Hengerpad-tengellyel összekapcsolva. 4.762-009.0.
	5	6.369-047.0	közepes	350 mm	96 mm	piros	Nem strukturált padlók tisztításához. Hengerpad-tengellyel összekapcsolva. 4.762-009.0.
	6	6.369-052.0	kemény	350 mm	96 mm	zöld	Erős szennyeződések eltávolításához és nem strukturált padlók tisztításához. Hengerpad-tengellyel összekapcsolva. 4.762-009.0.
	7	6.369-724.0	puha	400 mm	96 mm	sárga	Hengerpadek tengelyre előszerelve, Nem strukturált padlók tisztításához és polírozásához. Hengerpad-tengellyel összekapcsolva. 4.762-228.0.
	8	6.369-726.0	közepes	400 mm	96 mm	piros	Nem strukturált padlók tisztításához. Hengerpad-tengellyel összekapcsolva. 4.762-228.0.
	9	6.369-725.0	kemény	400 mm	96 mm	zöld	Erős szennyeződések eltávolításához és nem strukturált padlók tisztításához. Hengerpad-tengellyel összekapcsolva. 4.762-228.0.
	10	6.367-105.0	puha	450 mm	96 mm	sárga	Nem strukturált padlók tisztításához és polírozásához. Hengerpad-tengellyel összekapcsolva. 4.762-413.0.
	11	6.367-107.0	közepes	450 mm	96 mm	piros	Nem strukturált padlók tisztításához. Hengerpad-tengellyel összekapcsolva. 4.762-413.0.
	12	6.367-106.0	kemény	450 mm	96 mm	zöld	Erős szennyeződések eltávolításához és nem strukturált padlók tisztításához. Hengerpad-tengellyel összekapcsolva. 4.762-413.0.
	13	6.369-732.0	puha	530 mm	96 mm	sárga	Nem strukturált padlók tisztításához és polírozásához. Hengerpad-tengellyel összekapcsolva. 4.762-415.0.
	14	6.369-734.0	közepes	530 mm	96 mm	piros	Nem strukturált padlók tisztításához. Hengerpad-tengellyel összekapcsolva. 4.762-415.0.
	15	6.369-733.0	kemény	530 mm	96 mm	zöld	Erős szennyeződések eltávolításához és nem strukturált padlók tisztításához. Hengerpad-tengellyel összekapcsolva. 4.762-415.0.
	16	6.371-004.0	közepes	862 mm	130 mm	piros	Közepesen kemény, piros hengerpad 4.762-436.0 hengerpad-tengelyhez. Tengelyre előszerelve. Alkalmos nem strukturált padlók alaptisztítására és karbantartó tisztítására.

□ Lehetséges tartozék. További eredeti Kärcher tartozékok találhatóak a következő oldalakon.

		Cikkszám	Keménység / kefetípus	Hossz	Átmérő	Szín	Leírás
Hengerpad tengelyen	17	6.371-003.0	kemény	862 mm	130 mm	zöld	Kemény zöld hengerpad, tengelyre előszerelve, nem strukturált, nem kényes padlók alaptisztításához és erős szennyeződés eltávolításához. 4.762-436.0 hengerpad-tengelyhez.
	18	6.371-006.0	közepes	1067 mm	130 mm	piros	Közepesen kemény, piros hengerpad, idő megtakarítás miatt tengelyre előszerelve, a 4.762-498.0-val együtt történő használatra, nem strukturált padlók alaptisztításához és karbantartó tisztításához.
	19	6.371-005.0	kemény	1067 mm	130 mm	zöld	A 4.762-498.0 hengerpad-tengellyel együtt történő használatra tervezve, nem strukturált padlók alaptisztítására és erős szennyeződések eltávolítására, zöld hengerpad-tengelyre előszerelve.
Hengerpad	20	6.369-454.0	puha		105 mm	sárga	20 db, nem strukturált padlók tisztítására és polírozására. A megfelelő hengerpad-tengellyel összekapcsolva. Kb. 10 cm nyélhosszonként 7-7.5 pad szükséges.
	21	6.369-456.0	közepes		105 mm	piros	20 db, nem strukturált padlók tisztítására. A megfelelő hengerpad-tengellyel összekapcsolva. Kb. 10 cm nyélhosszonként 7-7.5 pad szükséges.
	22	6.369-455.0	kemény		105 mm	zöld	20 db, nem strukturált padlók alaptisztítására és erős szennyeződés eltávolítására. A megfelelő hengerpad-tengellyel összekapcsolva. Kb. 10 cm nyélhosszonként 7-7.5 pad szükséges.

Lehetséges tartozék. További eredeti Kärcher tartozékok találhatóak a következő oldalakon.

		Cikkszám	Keménység / kefetípus	Hossz	Átmérő	Szín	Leírás
Mikroszálás henger							
Mikroszálás henger	23	4.762-453.0	mikroszálás	300 mm	60 mm	világoszöld	Világújdonóság: a mikroszálás hengerek használata egyesíti a mikroszálás anyag kiváló tulajdonságait és a hengertechnika előnyeit. A teljes tisztítási megoldás.
	24	4.037-040.0	mikroszálás	350 mm	96 mm	világoszöld	Világújdonóság: a mikroszálás hengerek használata egyesíti a mikroszálás anyag kiváló tulajdonságait és a hengertechnika előnyeit. Hengerpad-tengellyel összekapcsolva.4.762-009.0.
	25	4.037-066.0	mikroszálás	350 mm	96 mm	világoszöld	Egyesíti a mikroszálás anyag kiváló tisztító tulajdonságait és a hengertechnika előnyeit. Nincs szükség hengerpad-tengelyre.
	26	4.114-004.0	mikroszálás	400 mm	96 mm	világoszöld	Világújdonóság: a mikroszálás hengerek használata egyesíti a mikroszálás anyag kiváló tulajdonságait és a hengertechnika előnyeit. Hengerpad-tengellyel összekapcsolva.4.762-228.0.
	27	4.037-093.0	mikroszálás	450 mm	96 mm	világoszöld	Egyesíti a mikroszálás anyag kiváló tisztító tulajdonságait és a hengertechnika előnyeit. Nincs szükség hengerpad-tengelyre.
	28	4.114-009.0	mikroszálás	450 mm	96 mm	világoszöld	Világújdonóság: a mikroszálás hengerek használata egyesíti a mikroszálás anyag kiváló tulajdonságait és a hengertechnika előnyeit. Hengerpad-tengellyel összekapcsolva.4.762-413.0.
	29	4.114-010.0	mikroszálás	550 mm	96 mm	világoszöld	Világújdonóság: a mikroszálás hengerek használata egyesíti a mikroszálás anyag kiváló tulajdonságait és a hengertechnika előnyeit. Hengerpad-tengellyel összekapcsolva.4.762-415.0.
	30	4.114-005.0	mikroszálás	532 mm	105 mm	világoszöld	Egyesíti a mikroszálás anyag kiváló tisztító tulajdonságait és a hengertechnika előnyeit. 4.762-432.0 hengerpad-tengellyel történő használatra. R 55-höz illik.
	31	4.114-006.0	mikroszálás	638 mm	105 mm	világoszöld	Egyesíti a mikroszálás anyag kiváló tisztító tulajdonságait és a hengertechnika előnyeit. 4.762-433.0 hengerpad-tengellyel való használatra. R 65-höz.
	32	4.114-007.0	mikroszálás	700 mm	105 mm	világoszöld	Egyesíti a mikroszálás anyag kiváló tisztító tulajdonságait és a hengertechnika előnyeit. 4.762-434.0 hengerpad-tengellyel való használatra. R 75-höz illik.
	33	4.114-008.0	mikroszálás	800 mm	105 mm	világoszöld	4.762-435.0 hengerpad-tengellyel való használatra. R 90-hez illik.

■ A szállított csomag tartalmazza. □ Lehetséges tartozék. További eredeti Kärcher tartozékok találhatóak a következő oldalakon.

TÁRCSAKEFÉK



A tárcsakefék színének beosztása még könnyebbé teszi hogy megtalálja a megfelelő tulajdonsággal rendelkező kefét vagy tárcsát (fehér = puha, fekete = kemény).

		Cikkszám	Keményiség / kefétypus	Átmérő	Szín	Mennyiség	Leírás
Tárcsakefék							
Tárcsakefék	1	4.905-002.0	közepes	550 mm	piros	1 darab	Minden padlóhoz.
	2	4.905-007.0	puha	550 mm	natúr	1 darab	Természetes szálakból, tisztításhoz és polírozáshoz.
	3	4.905-008.0	nagyon puha	550 mm	fehér	1 darab	Kényes padlók tisztításához és polírozásához.
	4	4.905-009.0	kemény	550 mm	fekete	1 darab	Erős szennyeződésekhez és alaptisztításhoz. Csak nem kényes felületekre.
	5	6.670-128.0	puha	280 mm		1 darab	Kényes felületek tisztításához és polírozásához.
	6	6.670-127.0	közepes	280 mm	piros	1 darab	Alkalmos minden szokásos tisztítási feladathoz, akár kényes padlókon is.
	7	6.907-154.0	nagyon puha	385 mm	fehér	1 darab	Kényes padlók tisztításához és polírozásához.
	8	6.907-153.0	puha	385 mm	natúr	1 darab	Természetes szálakból, tisztításhoz és polírozáshoz.
	9	6.907-151.0	közepes	385 mm	piros	1 darab	Általános tisztításhoz.
	10	6.907-152.0	kemény	385 mm	fekete	1 darab	Erős szennyeződésekhez és alaptisztításhoz. Csak kényes padlókra.
	11	4.905-024.0	nagyon puha	430 mm	fehér	1 darab	Kényes padlók tisztításához és polírozásához. A D 43-hoz illik.
	12	4.905-023.0	puha	430 mm	natúr	1 darab	Természetes szálakból, tisztításhoz és polírozáshoz. A D 43-hoz illik.
	13	4.905-022.0	közepes	430 mm	piros	1 darab	Minden szokásos tisztításhoz minden padlóra. Standard a D 43-nál.
	14	4.905-025.0	kemény	430 mm	fekete	1 darab	Erős szennyeződésekhez és alaptisztításhoz. Csak kényes padlókra. Illik a D 43-hoz.
	15	4.905-028.0	nagyon puha	510 mm	fehér	1 darab	Kényes padlók tisztításához és polírozásához. A D 51-hez illik.
	16	4.905-027.0	puha	510 mm	natúr	1 darab	Természetes szálakból, tisztításhoz és polírozáshoz. A D 51-hez illik.
	17	4.905-026.0	közepes	510 mm	piros	1 darab	Minden szokásos tisztításhoz minden padlóra. Standard a D 51-nél.
	18	4.905-029.0	kemény	510 mm	fekete	1 darab	Erős szennyeződésekhez és alaptisztításhoz. Csak kényes padlókra. A D 51-hez illik.
	19	4.905-015.0	nagyon puha	300 mm	fehér	1 darab	Kényes padlók tisztításához és polírozásához. A D 55-höz illik.
	20	4.905-016.0	puha	300 mm	natúr	1 darab	Természetes szálakból, tisztításhoz és polírozáshoz. A D 55-höz illik.

■ A szállított csomag tartalmazza. □ Lehetséges tartozék. További eredeti Kärcher tartozékok találhatóak a következő oldalakon.

		Cikkszám	Keményiség / kefetípus	Átmérő	Szín	Mennyiség	Leírás
Tárcsakefe	21	4.905-014.0	közepes	300 mm	piros	1 darab	Minden padlóhoz. Minden szokásos tisztítási feladathoz. Standard a D 55-nél.
	22	4.905-017.0	kemény	300 mm	fekete	1 darab	Erős szennyeződésekhez és alaptisztításhoz. Csak kényes padlókra. Illik a D 55-höz.
	23	4.905-011.0	nagyon puha	355 mm	fehér	1 darab	Kényes padlók tisztításához és polírozásához. Illik a D 65-höz.
	24	4.905-012.0	puha	355 mm	natúr	1 darab	Természetes szálakból, tisztításhoz és polírozáshoz. Illik a D 65-höz.
	25	4.905-010.0	közepes	355 mm	piros	1 darab	Minden szokásos tisztítási feladathoz. Standard a D 65-nél.
	26	4.905-013.0	kemény	355 mm	fekete	1 darab	Erős szennyeződésekhez és alaptisztításhoz. Csak kényes padlókra. Illik a D 65-höz.
	27	4.905-019.0	nagyon puha	385 mm	fehér	1 darab	Kényes padlók tisztításához és polírozásához. Illik a D 75-höz.
	28	4.905-020.0	puha	385 mm	natúr	1 darab	Természetes szálakból, tisztításhoz és polírozáshoz. Illik a D 75-höz.
	29	4.905-018.0	közepes	385 mm	piros	1 darab	Minden padlóhoz. Minden szokásos tisztítási feladathoz. Standard a D 75-nél.
	30	4.905-021.0	kemény	385 mm	fekete	1 darab	Erős szennyeződésekhez és alaptisztításhoz. Csak kényes padlókra. Illik a D 75-höz.
	31	8.628-387.0	nagyon puha	508 mm	fehér	1 darab	Polírozáshoz.
	32	8.600-043.0	puha	508 mm	fekete	1 darab	Kényes padlók tisztításához és polírozásához.
	33	8.600-042.0	közepes	508 mm	kék	1 darab	Minden szokásos tisztítási feladathoz.
	34	4.905-005.0	nagyon puha	450 mm	fehér	1 darab	Kényes padlók tisztításához és polírozásához.
	35	4.905-004.0	puha	450 mm	natúr	1 darab	Természetes szálakból, tisztításhoz és polírozáshoz.
	36	4.905-003.0	közepes	450 mm	piros	1 darab	Minden padlóhoz. Általános tisztítási feladatokhoz.
	37	4.905-006.0	kemény	450 mm	fekete	1 darab	Erős szennyeződésekhez és alaptisztításhoz. Csak kényes padlókra.
	38	6.680-338.0	közepes	300 mm	fekete	1 darab	Standard tárcsakefe a B 300 RI készülék oldalsúroló tárcsájához. Alkalmos minden padlóra.
	39	6.680-339.0	nagyon kemény	300 mm	fekete	1 darab	Kemény tárcsakefe a B 300 RI készülék oldalsúroló tárcsájához. Alkalmos nem kényes padlóra és erős szennyeződésekhez.

■ A szállított csomag tartalmazza. □ Lehetséges tartozék. További eredeti Kärcher tartozékok találhatóak a következő oldalakon.

TÁRCSAPADEK



A súroló-szívógépeknél is beváltak a padek, különösen sima felületeken. A megfelelő alkalmazási területet a pad színéről lehet felismerni. A csiszolt kőburkolat tisztításához a mikroszálás padek különösen alkalmasak.

		Cikkszám	Keménység / kefetípus	Átmérő	Szín	Mennyiség	Leírás
Padmeghajtó tárcsa							
Padmeghajtó tárcsa	1	4.762-416.0		530 mm		1 darab	Paddel való tisztításhoz. Gyorsváltó csatlakozóval és központi zárral.
	2	6.670-129.0		270 mm		1 darab	Padmeghajtó tárcsapad felvételéhez.
	3	6.907-150.0		355 mm		1 darab	Paddel való tisztításhoz. Gyorsváltó csatlakozóval és központi zárral.
	4	4.762-533.0		403 mm		1 darab	Paddel való tisztításhoz. Gyorsváltó csatlakozóval és központi zárral. Illik a D 43-hoz.
	5	4.762-534.0		479 mm		1 darab	Paddel való tisztításhoz. Gyorsváltó csatlakozóval és központi zárral. Illik a D 51-hez.
	6	4.762-445.0		280 mm		1 darab	Paddel való tisztításhoz. Gyorsváltó csatlakozóval és központi zárral. Illik a D 55-höz.
	7	4.762-446.0		335 mm		1 darab	Paddel való tisztításhoz. Gyorsváltó csatlakozóval és központi zárral. Illik a D 65-höz.
	8	4.762-447.0		375 mm		1 darab	Paddel való tisztításhoz. Gyorsváltó csatlakozóval és központi zárral. Illik a D 75-höz.
	9	8.600-041.0		508 mm		1 darab	Paddel való tisztításhoz. Gyorsváltó csatlakozóval, tépőzáras tárcsapadtartó és központi zár.
	10	4.762-493.0		445 mm		1 darab	Paddel való tisztításhoz. Gyorsváltó csatlakozóval és központi zárral. Illik a D 90-hez.
Padek							
Padek	11	6.369-015.0	kemény	533 mm	fekete	5 darab	Erős szennyeződésekhez és alaptisztításhoz.
	12	6.369-016.0	közepes-kemény	533 mm	zöld	5 darab	Erősen szennyezett padló tisztításához és alaptisztításhoz.
	13	6.369-017.0	közepes-puha	533 mm	piros	5 darab	Minden típusú padló tisztításához és minden tisztítószerhez.

Lehetséges tartozék. További eredeti Kärcher tartozékok találhatóak a következő oldalakon.

		Cikkszám	Keményiség / kefetípus	Átmérő	Szín	Mennyiség	Leírás
Pad SPP 51 Készlet 2x	14	6.371-030.0 ■	kemény	508 mm	barna	2 darab	A kemény és rugalmas padlók megújításához a D 51 vagy O 51 padlófejekkel kombinálva. Csak nem érzékeny padlón használja.
Padek	15	8.637-592.0					38 m hosszú, 10 cm széles. Perforált, letéphető csík. A durva szennyeződésekhez való nemszőtt szövetszálak a pad elejére erősíthető, és összegyűjti a hajszálakat és pihéket.
	16	8.637-944.0	puha	635 mm	fehér	5 darab	Fehér tisztítópad. A lamellák a ráerősített peremekkel segítik a tisztítást.
	17	6.369-003.0	közepes-puha	356 mm	piros	5 darab	Minden típusú padló tisztításához.
	18	6.369-002.0	közepes-kemény	356 mm	zöld	5 darab	Erősen szennyezett padló tisztításához és alaptisztításhoz.
	19	6.369-001.0	kemény	356 mm	fekete	5 darab	Makacs szennyeződés eltávolításához és alaptisztításhoz.
	20	6.369-791.0	közepes-puha	381 mm	piros	5 darab	Minden típusú padló tisztításához.
	21	6.369-790.0	közepes-kemény	381 mm	zöld	5 darab	Makacs szennyeződés eltávolításához és alaptisztításhoz.
	22	6.369-789.0	kemény	381 mm	fekete	5 darab	Makacs szennyeződés eltávolításához és alaptisztításhoz.
	23	6.369-469.0	nagyon puha	432 mm	fehér	5 darab	Tökéletes polírozási eredmény lakkozott padlón is.
	24	6.371-149.0	puha	432 mm	bézs / natúr	5 darab	Természetes sörtékkel polírozáshoz. Hatékonyan távolítja el a cipősarkak nyomait is.
	25	6.371-081.0	puha	432 mm	bézs	5 darab	Tökéletes polírozási eredmény lakkozott padlón is.
	26	6.369-470.0	közepes-puha	432 mm	piros	5 darab	Minden típusú padló tisztítására.
	27	6.369-472.0	közepes-kemény	432 mm	zöld	5 darab	Makacs szennyeződés eltávolításához és alaptisztításhoz.
	28	6.369-473.0	kemény	432 mm	fekete	5 darab	Erősen szennyezett padló tisztításához és alaptisztításhoz.
	29	6.371-146.0	puha	500 mm	bézs / natúr	5 darab	Természetes sörtékkel polírozáshoz. Hatékonyan távolítja el a cipősarkak nyomait is.
	30	6.369-468.0	puha	508 mm	bézs	5 darab	Apró szemcsékkel, padlók polírozásához.
	31	6.369-079.0	közepes-puha	508 mm	piros	5 darab	Minden típusú padló tisztításához.
32	6.369-078.0	közepes-kemény	508 mm	zöld	5 darab	Makacs szennyeződés eltávolításához és alaptisztításhoz.	
33	6.369-077.0	kemény	508 mm	fekete	5 darab	Makacs szennyeződés eltávolításához és alaptisztításhoz.	
34	6.371-153.0	közepes-puha	280 mm	piros	5 darab	Minden típusú padló tisztításához. Illik a D 55-höz.	

■ ÚJ ■ A szállított csomag tartalmazza. □ Lehetséges tartozék. További eredeti Kärcher tartozékok találhatóak a következő oldalakon.

		Cikkszám	Keményiség / kefetípus	Átmérő	Szín	Mennyiség	Leírás
Padék	35	6.371-154.0	közepes- kemény	280 mm	zöld	5 darab	Makacs szennyeződés eltávolításához és alaptisztításhoz.
	36	6.371-155.0	kemény	280 mm	fekete	5 darab	Makacs szennyeződés eltávolításához és alaptisztításhoz.
	37	6.371-000.0	közepes-puha	650 mm	piros	5 darab	Minden típusú padló tisztításához. Illik a D 55-höz.
	38	4.642-025.0	kemény	650 mm	barna	5 darab	Makacs szennyeződés eltávolításához és alaptisztításhoz. Illik a D 55-höz.
	39	6.371-320.0	puha	508 mm	fehér	5 darab	Makacs szennyeződés eltávolításához és alaptisztításhoz. Illik a D 55-höz.
	40	6.369-024.0	közepes-puha	457 mm	piros	5 darab	Minden típusú padló tisztításához. Illik a D 90-hez.
	41	6.369-023.0	közepes- kemény	457 mm	zöld	5 darab	Erősen szennyezett padló tisztításához és alaptisztításhoz. Illik a D 90-hez.
	42	6.369-022.0	kemény	457 mm	fekete	5 darab	Makacs szennyeződés eltávolításához és alaptisztításhoz. Illik a D 90-hez.
Melamine padék							
Melamine padék	43	6.371-024.0 ■		457 mm	szürke/ fehér	2 darab	Melamin pad a mikroporózus felületek hatékony tisztításához.
	44	6.371-022.0 ■		381 mm	szürke/ fehér	2 darab	
	45	6.371-019.0 ■		280 mm	szürke/ fehér	2 darab	
	46	6.371-021.0 ■		356 mm	szürke/ fehér	2 darab	
	47	6.371-025.0 ■		508 mm	szürke/ fehér	2 darab	
	48	6.371-029.0 ■			szürke/ fehér	2 darab	
	49	6.371-023.0 ■		432 mm	szürke/ fehér	2 darab	

■ ÚJ □ Lehetséges tartozék. További eredeti Kärcher tartozékok találhatóak a következő oldalakon.

		Cikkszám	Keménység / kefetípus	Átmérő	Szín	Mennyiség	Leírás
Gyémánt padek							
Gyémánt padek	50	6.371-250.0	durva	356 mm	fehér	5 darab	Durva szennyeződések tisztításához / védőréteg megújításához. Eltávolítja a kisebb karcolásokat és tiszta selymes fényt biztosít a felületnek. Felületelőkészítés a sárga pad használatához. Kristályosító padként alap kristályosításhoz is alkalmazható.
	51	6.371-252.0	durva	385 mm	fehér	5 darab	
	52	6.371-256.0	durva	432 mm	fehér	5 darab	
	53	6.371-260.0	durva	508 mm	fehér	5 darab	
	54	6.371-246.0	durva	280 mm	fehér	5 darab	
	55	6.371-258.0	durva	457 mm	fehér	5 darab	
	56	6.371-251.0	közepes	356 mm	sárga	5 darab	Durva szennyeződések tisztításához / védőréteg megújításához. Eltávolítja a kisebb karcolásokat, homogén és fényes felületet eredményez. Felületelőkészítés a zöld gyémántpad használatához. Kristályosító padként a magasfényű kristályosításhoz.
	57	6.371-253.0	közepes	385 mm	sárga	5 darab	
	58	6.371-259.0	közepes	457 mm	sárga	5 darab	
	59	6.371-257.0	közepes	432 mm	sárga	5 darab	
	60	6.371-261.0	közepes	508 mm	sárga	5 darab	
	61	6.371-247.0	közepes	280 mm	sárga	5 darab	
	62	6.371-235.0	finom	356 mm	zöld	5 darab	Fényes bevonattal ellátott padlóburkolatok polírozásához, terazzo és terméskőfelületek gyors polírozásához. Karbantartó tisztításhoz a fehér és sárga padek használata után. Kristályosító padként a magasfényű kristályosításhoz.
	63	6.371-236.0	finom	385 mm	zöld	5 darab	
	64	6.371-238.0	finom	432 mm	zöld	5 darab	
	65	6.371-240.0	finom	508 mm	zöld	5 darab	
	66	6.371-233.0	finom	280 mm	zöld	5 darab	
	67	6.371-239.0	finom	457 mm	zöld	5 darab	
Mikroszálás padek							
Mikroszálás padek	68	6.905-060.0	mikroszálás	356 mm	zöld	5 darab	Kiváló tisztítóerő. Szintén hatékonyan tisztítja a csiszolt kőburkolatokat a porusokig.
	69	6.371-271.0	mikroszálás	508 mm	fehér	5 darab	
	70	6.369-961.0	mikroszálás	533 mm	fehér	5 darab	
	71	6.371-078.0	mikroszálás	381 mm	fehér	5 darab	
	72	6.369-959.0	mikroszálás	356 mm	fehér	5 darab	
	73	6.369-120.0	mikroszálás	280 mm	fehér	5 darab	
	74	6.905-526.0	mikroszálás	410 mm	fehér	5 darab	
	75	6.369-960.0	mikroszálás	457 mm	fehér	5 darab	Kiváló tisztítóerő. Szintén hatékonyan tisztítja a csiszolt kőburkolatokat a porusokig. A D 90-hez használható.

□ Lehetséges tartozék. További eredeti Kärcher tartozékok találhatóak a következő oldalakon.



50-55



56-61



62-67



69-75

	B 250 R I + D 100	B 250 R + D 100	B 200 R + D 90	B 200 R + D 75	B 150 R Adv + D 90	B 150 R Adv + D 75	B 150 R + D 90	B 150 R + D 75	B 90 R Konfiguriert / B 90 R Adv Dose Bp Pack / B 90 R Adv Dose Bp	B 90 R Adv Bp Pack / B 90 R Adv Bp / B 90 R Classic Bp Pack	B 90 R Classic Bp	BD 50/70 R Classic Bp Pack / BD 50/70 R Classic Bp	BD 50/70 R Classic Fleet Bp Pack / BD 50/70 R Classic Fleet Bp	B 95 RS + D 65 R	BD 50/40 RS Bp Pack / BD 50/40 RS Bp	B 120 W + D 90	B 120 W + D 75	B 120 W + D 110	B 80 W Bp + D 75	B 80 W Bp + D 65	B 80 W Bp + S 65	B 60 W Ep + D 51	B 60 C Classic + D 51	B 60 W Bp + D 65	B 60 W Bp + D 55	B 60 W Bp + S 65	B 40 W Bp + D 51	B 40 W Bp + D 43	B 40 W Bp O 51	B 40 C Bp + D 51	B 40 C Bp + D 43	B 40 C Bp Classic + D 51	B 40 C Bp Classic + D 43	B 40 C Ep + D 51	B 40 C Ep + D 43	BD 50/50 C Bp Pack Classic / BD 50/50 C Bp Classic / BD 50/60 C Ep Classic	BD 43/25 C Bp Pack / BD 43/25 C Bp / BD 43/35 C Ep	BD 38/12 C Bp Pack	BD 30/4 C Bp Pack	B 60/10 C																			
50																																																											
51																																																											
52																																																											
53																																																											
54																																																											
55																																																											
56																																																											
57																																																											
58																																																											
59																																																											
60																																																											
61																																																											
62																																																											
63																																																											
64																																																											
65																																																											
66																																																											
67																																																											
68																																																											
69																																																											
70																																																											
71																																																											
72																																																											
73																																																											
74																																																											
75																																																											

SZÍVÓGERENDÁK, SZÍVÓAJKAK



Igény szerint választható hajlított vagy egyenes szívógerenda is. A szívóajkak standardizáltan bordázott kialakításban is léteznek. Mindemellett a különösen kényes és rendkívül durva padlókhöz is kaphatók megfelelő szívóajkak.

		Cikkszám	Hossz	Szín	Mennyiség	Leírás
Szívógerenda komplett						
V-szívógerenda	1	4.777-082.0	1400 mm	átlátszó	1 darab	V alakú, 1400 mm hosszú szívógerenda a B 250 súroló-szívógépekhez. A különösen modern kialakítású szívócsatlakozás javítja a felszívási jellemzőket.
	2	4.777-085.0	1200 mm	átlátszó	1 darab	V alakú, 1200 mm hosszú szívógerenda, kimondottan a B 250 súrolószívógépekhez kifejlesztve. Olajálló és átlátszó, poliuretán, különösen jól csúszó szívóajkak.
	3	4.777-078.0	1200 mm	átlátszó	1 darab	V alakú 1200 mm szívógerenda támasztógörgőkkel. Olajálló, bordázott, erős poliuretán szívóajkak minden hagyományos padlóhoz. Speciális csúszás a fugákon.
	4	4.777-081.0	1100 mm	átlátszó	1 darab	Állítható támasztógörgőkkel és vízmértékkel a pontos beállításhoz: V alakú szívógerenda, 1100 mm hosszú. Erős, olajálló és átlátszó poliuretán szívóajkak.
	5	4.777-079.0	900 mm	átlátszó	1 darab	900 mm hosszú, V alakú szívógerenda kopásálló, olajálló poliuretán, tartós szívóajkakkal minden padlóhoz. Vízszintezővel a pontos beállításhoz.
	6	4.777-080.0	1000 mm	átlátszó	1 darab	Alkalmas minden hagyományos padlóhoz, jó csúszási képesség a fugákon: V alakú szívógerenda 1000 mm hosszú, kopásálló, poliuretán tartós használatra.

Lehetséges tartozék. További eredeti Kärcher tartozékok találhatóak a következő oldalakon.



1-6

1		B 300 R I D / B 300 R I LPG			
2		B 250 R I + R 120			
3		B 250 R I + R 100 / B 250 R I + D 100			
4		B 250 R + R 120			
5		B 250 R + R 100 / B 250 R + D 100			
6		B 200 R + R 90 / B 200 R + D 90			
		B 200 R + R 75 / B 200 R + D 75			
		B 150 R Adv + R 90 / B 150 R Adv + D 90			
		B 150 R Adv + R 75 / B 150 R Adv + D 75			
		B 150 R + R 90 / B 150 R + D 90			
		B 150 R + R 75 / B 150 R + D 75			
		B 90 R Konfiguriert / B 90 R Adv Dose Bp Pack / B 90 R Adv Dose Bp			
		B 90 R Adv Bp Pack / B 90 R Adv Bp / B 90 R Classic Bp Pack			
		B 90 R Classic Bp			
		BD 50/70 R Classic Bp Pack / BD 50/70 R Classic Bp / BD 50/70 R Classic Fleet Bp Pack			
		BD 50/70 R Classic Fleet Bp			
		BR 95 RS + R 75 / B 95 RS + R 65 / B 95 RS + D 65 R			
		BR 55/40 RS Bp Pack / BR 55/40 RS Bp			
		BD 50/40 RS Bp Pack / BD 50/40 RS Bp			
		B 120 W + R 90 / B 120 W + D 90			
		B 120 W + R 75 / B 120 W + D 75			
		B 120 W + D 110			
		B 80 W Bp + R 75 / B 80 W Bp + D 75			
		B 80 W Bp + R 65 / B 80 W Bp + D 65 / B 80 W Bp + S 65			
		B 60 W Ep + R 55 / B 60 W Ep + D 51			
		B 60 C Classic + R 55 / B 60 C Classic + D 51			
		B 60 W Bp + R 65 / B 60 W Bp + D 65			
		B 60 W Bp + R 55 / B 60 W Bp + D 55			
		B 60 W Bp + S 65			
		B 40 W Bp + R 55 / B 40 W Bp + D 51 / B 40 W Bp + R 45			
		B 40 W Bp + D 43 / B 40 W Bp O 51 / B 40 C Bp + R 55			
		B 40 C Bp + D 51 / B 40 C Bp + R 45 / B 40 C Bp + D 43			
		B 40 C Bp Classic + R 55 / B 40 C Bp Classic + D 51 / B 40 C Bp Classic + R 45			
		B 40 C Bp Classic + D 43 / B 40 C Ep + R 55 / B 40 C Ep + D 51			
		B 40 C Ep + R 45 / B 40 C Ep + D 43			
		BD 50/50 C Bp Pack Classic / BD 50/50 C Bp Classic / BD 50/60 C Ep Classic			
		BD 43/25 C Bp Pack			
		BD 43/25 C Ep			
		BD 43/35 C Ep			
		BR 45/22 C Bp Pack			
		BD 38/12 C Bp Pack			
		BR 35/12 C Bp Pack			
		BR 40/10 C I Adv			
		BR 40/10 C Adv			
		BR 30/4 C Bp Pack / BR 30/4 C Adv / BR 30/4 C			
		BR 30/4 C + MF			
		BD 30/4 C Bp Pack			
		B 60/10 C			

	Cikkszám	Hossz	Szín	Mennyiség	Leírás	
Szívógerenda	7	4.777-100.0 ■	850 mm	átlátszó	1 darab	Egyenes, támasztógörgökkel. Olajálló, átlátszó poliuretán szívóajkakkal.
	8	4.777-101.0 ■	940 mm	átlátszó	1 darab	
	9	4.777-008.0	300 mm	kék	1 darab	Egyenes, olajálló.
	10	4.777-324.0	300 mm	szürke	1 darab	Olaj és zsír eltávolítására konyhai területekről vagy műhelyekben.
	11	4.777-097.0 ■	435 mm	kék	1 darab	Egyenes, standard.
	12	4.777-098.0 ■	435 mm	szürke	1 darab	Egyenes, olajálló.
	13	4.777-406.0	850 mm	kék	1 darab	Hajlított, támasztógörgők nélkül. Puha, természetes kaucsuk szívóajkak.
	14	4.777-401.0	850 mm	átlátszó	1 darab	Egyenes, támasztógörgökkel. Olajálló, átlátszó poliuretán szívóajkakkal.
	15	4.777-416.0	850 mm	kék	1 darab	Hajlított, támasztógörgők nélkül. Puha, természetes kaucsuk szívóajkak.
	16	4.777-411.0	850 mm	átlátszó	1 darab	Hajlított, támasztógörgökkel. Olajálló, átlátszó poliuretán szívóajkakkal.
	17	4.777-402.0	940 mm	átlátszó	1 darab	Egyenes, támasztógörgökkel. Olajálló, átlátszó poliuretán szívóajkakkal.
	18	4.777-412.0	940 mm	átlátszó	1 darab	Hajlított, támasztógörgökkel. Olajálló, átlátszó poliuretán szívóajkakkal.
	19	8.633-816.0	691 mm	átlátszó	1 darab	Hajlított, támasztógörgökkel. Olajálló, poliuretán szívóajkakkal.
	20	8.633-666.0	716 mm	átlátszó	1 darab	Hajlított, támasztógörgökkel. Olajálló, átlátszó poliuretán szívóajkakkal.
	21	4.777-403.0	1060 mm	átlátszó	1 darab	Egyenes, támasztógörgökkel. Olajálló, átlátszó poliuretán szívóajkakkal.
	22	4.777-413.0	1060 mm	átlátszó	1 darab	Hajlított, támasztógörgökkel. Olajálló, átlátszó poliuretán szívóajkakkal.
	23	4.777-002.0	1160 mm	átlátszó	1 darab	Speciális szögben hajlított szívógerenda, különösen széles forgási tartománnyal. Olajálló, átlátszó poliuretán szívóajak különösen hosszú élet-tartammal. Támasztógörgökkel.
	24	4.777-404.0	1180 mm	átlátszó	1 darab	Egyenes, támasztógörgökkel. Olajálló, átlátszó poliuretán szívóajkakkal.
	25	4.777-414.0	1160 mm	átlátszó	1 darab	Hajlított, támasztógörgökkel. Olajálló, átlátszó poliuretán szívóajkakkal.
	26	4.777-415.0	1400 mm	átlátszó	1 darab	
	27	4.777-405.0	1420 mm	átlátszó	1 darab	Egyenes, támasztógörgökkel. Olajálló, átlátszó poliuretán szívóajkakkal.

■ ÚJ ■ A szállított csomag tartalmazza. □ Lehetséges tartozék. További eredeti Kärcher tartozékok találhatóak a következő oldalakon.

		Cikkszám	Hossz	Szín	Mennyiség	Leírás
Szívójakk szívógerendákhoz						
Szívójakk	28	6.680-372.0			4 részes	4 részes szívójakkkészlet, első és hátsó szívójakkal. Standard készlet a B 300 R I kombinált súroló-/súroló-szívógéphez.
	29	6.680-373.0			4 részes	Kopás- és olajálló, 4 részes poliuretán szívójakkkészlet a B 300 R I kombinált súroló-/súroló-szívógéphez. A készlet első és hátsó szívójakkat is tartalmaz.
Szívójakk a V alakú szívógerendához	30	6.273-026.0	1542 mm	átlátszó	2 részes	Első és hátsó szívójakkból álló szívójakkkészlet a (V alakú) 1400 mm hosszúságú szívógerendához. Az első szívójakk kétszer, a hátsó négyszer használható. Poliuretánból készült.
	31	6.273-016.0	1334 mm	átlátszó	2 részes	Bordázott szívójakkkészlet minden hagyományos padlóhoz. Olajálló, átlátszó poliuretánból, hosszú élettartammal, a V alakú, 1200 mm hosszú szívógerendákhoz.
	32	6.273-025.0	1222 mm	átlátszó	2 részes	Bordázott, erős, átlátszó poliuretán szívójakkkészlet a V alakú 1100 mm hosszú szívógerendákhoz. Kiváló csúszás mindenfajta padlón.
	33	6.273-023.0	1010 mm	átlátszó	2 részes	Bordázott szívójakkkészlet a V alakú 900 mm hosszú szívógerendához. Kopás- és olajálló poliuretán szívójakk, minden padlóhoz alkalmas.
	34	6.273-024.0	1116 mm	átlátszó	2 részes	A bordázott, 1000 mm hosszú V alakú szívógerendákhoz való, kiváló teljesítményt nyújt minden padlón. Kiváló minőségű, olajálló kivitel tartós poliuretánból.
Szívójakk	35	8.640-378.0	1010 mm		2 részes	Bordázott, természetes kaucsukból készült.
	36	6.273-000.0	1300 mm	átlátszó	2 részes	Bordázott standard szívójakkkészlet minden hagyományos padlóhoz. Olajálló, átlátszó poliuretánból. Hosszúság 1300 mm, hajlított szívógerendákhoz speciálisan fejlesztett.
	37	6.273-011.0	1300 mm	átlátszó	2 részes	A zárt profilú szívójakk ideális az erősen strukturált padlóhoz. Magas minőségű, 1300 mm hosszú, olajálló poliuretán, hajlított szívógerendákhoz speciálisan fejlesztett.
	38	6.273-014.0	1300 mm	átlátszó	2 részes	Ez a bordázott szívójakkkészlet kopásálló és olajálló poliuretánból készült a kényes padlók védelméhez. 1300 mm hosszú, hajlított szívógerendákhoz fejlesztett.
	39	4.037-094.0	560 mm	átlátszó	2 részes	Bordázott, olajálló, poliuretán.
	40	4.037-059.0	690 mm	átlátszó	2 részes	Kopásálló poliuretán. Rendkívül tartós és olajálló.

■ A szállított csomag tartalmazza. □ Lehetséges tartozék. További eredeti Kärcher tartozékok találhatóak a következő oldalakon.

		Cikkszám	Hossz	Szín	Mennyiség	Leírás
Szívóajkak, készlet 10× BR 40/10	41	4.035-253.0 ■	435 mm	kék	10 darab	Gumi ajkak a 4.777-097.0 szívógerendákhoz
Szívóajkak, olajálló készlet 10× BR 40/10	42	4.035-288.0 ■	435 mm	átlátszó	10 darab	Készlet, amely 10 darab olajálló gumiajkból áll, a BR 40/10 súrolószívógéphez.
Szívóajkak	43	6.670-234.0		átlátszó	2 részes	Szívóajkakkészlet speciálisan a praktikus BD 30/4 C súroló-szívógéphez, első és hátsó szívóajkakkal. Tartós és olajálló poliuretánból.
Szívóajkak, készlet Linatex	44	6.670-235.0 ■				Szívóajkakkészlet speciálisan a praktikus BD 30/4 C súroló-szívógéphez, első és hátsó szívóajkakkal. Természetes kaucsukból.
Szívóajkak	45	8.637-945.0	790 mm	fehér	1 darab	Kopásálló poliuretán. Tartós és olajálló.
	46	8.637-590.0	790 mm	piros	1 darab	Természetes kaucsukból.
	47	6.273-302.0	435 mm	kék	10 darab	Gumi szívóajak a 4.777-323.0 szívógerendához.
	48	4.037-035.0	450 mm	átlátszó	2 részes	Bordázott, olajálló, poliuretán.
	49	6.273-207.0	890 mm	átlátszó	2 részes	Standard, bordázott, olajálló.
	50	6.273-229.0	890 mm	átlátszó	2 részes	Bordázott, olajálló, poliuretán, kényes padlókhöz.
	51	6.273-213.0	890 mm	kék	2 részes	Bordázott, standard, természetes kaucsukból.
	52	6.273-290.0	890 mm	átlátszó	2 részes	Zárt, olajálló, strukturált padlókhöz.
	53	6.273-208.0	960 mm	átlátszó	2 részes	Standard, bordázott, olajálló.
	54	6.273-205.0	960 mm	átlátszó	2 részes	Bordázott, olajálló, kényes padlókhöz.
	55	6.273-214.0	960 mm	kék	2 részes	Bordázott, természetes kaucsukból.
	56	6.273-291.0	960 mm	átlátszó	2 részes	Zárt, olajálló, strukturált padlókhöz.
	57	8.634-669.0	1010 mm	átlátszó	2 részes	Olajálló, poliuretán, bordázott.
	58	6.273-294.0	870 mm	átlátszó	2 részes	Standard, bordázott, olajálló.
	59	6.273-206.0	1080 mm	átlátszó	2 részes	Bordázott, olajálló.
	60	6.273-209.0	1080 mm	átlátszó	2 részes	Standard, bordázott, olajálló.
	61	6.273-215.0	1080 mm	kék	2 részes	Bordázott, természetes kaucsukból.
	62	6.273-293.0	1080 mm	átlátszó	2 részes	Zárt, olajálló, strukturált padlókhöz.
	63	6.273-252.0	1210 mm	átlátszó	2 részes	Standard, bordázott, olajálló.
	64	6.273-296.0	1210 mm	átlátszó	2 részes	Zárt, olajálló, strukturált padlókhöz.
	65	6.273-340.0	1210 mm	átlátszó	2 részes	Bordázott, olajálló, poliuretán, kényes padlókhöz.
	66	6.273-210.0	1440 mm	átlátszó	2 részes	Standard, bordázott, olajálló.
	67	6.273-216.0	1440 mm	átlátszó	2 részes	Bordázott, olajálló.
	68	6.273-295.0	1440 mm	átlátszó	2 részes	Zárt, olajálló, strukturált padlókhöz.

■ Új ■ A szállított csomag tartalmazza. □ Lehetséges tartozék. További eredeti Kärcher tartozékok találhatóak a következő oldalakon.



46



47



49, 51, 53, 55, 60-61



50, 54, 59, 67



52, 56, 62, 64, 68



58, 63, 65-66

		B 300 RI / D / B 300 RI LPC	
		B 250 RI + R 120	
		B 250 RI + R 100 / B 250 RI + D 100	
		B 250 R + R 120	
		B 250 R + R 100 / B 250 R + D 100	
		B 200 R + R 90 / B 200 R + D 90	
		B 200 R + R 75 / B 200 R + D 75	
		B 150 R Adv + R 90 / B 150 R Adv + D 90	
		B 150 R Adv + R 75 / B 150 R Adv + D 75	
		B 150 R + R 90 / B 150 R + D 90	
		B 150 R + R 75 / B 150 R + D 75	
		B 90 R Konfiguriert / B 90 R Adv Dose Bp Pack / B 90 R Adv Dose Bp	
		B 90 R Adv Bp Pack / B 90 R Adv Bp / B 90 R Classic Bp Pack	
		B 90 R Classic Bp	
		BD 50/70 R Classic Bp Pack / BD 50/70 R Classic Bp / BD 50/70 R Classic Fleet Bp Pack	
		BD 50/70 R Classic Fleet Bp	
		B 95 RS + R 75 / B 95 RS + R 65 / B 95 RS + D 65 R	
		BR 55/40 RS Bp Pack / BR 55/40 RS Bp	
		BD 50/40 RS Bp Pack / BD 50/40 RS Bp	
		B 120 W + R 90 / B 120 W + D 90	
		B 120 W + R 75 / B 120 W + D 75	
		B 120 W + D 110	
		B 80 W Bp + R 75 / B 80 W Bp + D 75	
		B 80 W Bp + R 65 / B 80 W Bp + D 65 / B 80 W Bp + S 65	
		B 60 W Ep + R 55 / B 60 W Ep + D 51	
		B 60 C Classic + R 55 / B 60 C Classic + D 51	
		B 60 W Bp + R 65 / B 60 W Bp + D 65	
		B 60 W Bp + R 55 / B 60 W Bp + D 55	
		B 60 W Bp + S 65	
		B 40 W Bp + R 55 / B 40 W Bp + D 51 / B 40 W Bp + R 45	
		B 40 W Bp + D 43 / B 40 W Bp O 51 / B 40 C Bp + R 55	
		B 40 C Bp + D 51 / B 40 C Bp + R 45 / B 40 C Bp + D 43	
		B 40 C Bp Classic + R 55 / B 40 C Bp Classic + D 51 / B 40 C Bp Classic + R 45	
		B 40 C Bp Classic + D 43 / B 40 C Ep + R 55 / B 40 C Ep + D 51	
		B 40 C Ep + R 45 / B 40 C Ep + D 43	
		BD 50/50 C Bp Pack Classic / BD 50/50 C Bp Classic / BD 50/60 C Ep Classic	
		BD 43/25 C Bp Pack	
		BD 43/25 C Bp	
		BD 43/35 C Ep	
		BR 45/22 C Bp Pack	
		BD 38/12 C Bp Pack	
		BR 35/12 C Bp Pack	
		BR 40/10 C I Adv	
		BR 40/10 C Adv	
		BR 30/4 C Bp Pack / BR 30/4 C Adv / BR 30/4 C	
		BR 30/4 C + MF	
		BD 30/4 C Bp Pack	
		B 60/10 C	

HOME BASE TARTOZÉKOK



A Home Base tartozékok megkönnyítik az életet és hatékonyabbá teszik a munkát. A kézi tisztításhoz szükséges eszközök, például a felmosópárna, extra mosószeres palackok, törőruhák, eszközkosár és egyébek sokkal egyszerűbben tárolhatóak, és így biztonságosan és a keze ügyében tudhatja azokat, közvetlenül a gép közelében. Ez felkészíti Önt minden eshetőségre, szükségtelen helyzeteket és értékes időt spórolva.

		Cikkszám	Mennyiség	Leírás
Home- Base tartozékok				
Univerzális kampókészlet	1	4.070-075.0	1 darab	Kampó- és adapterkészlet a gyűjtősin Kärcher súroló- és szivógépeire történő csatlakoztatásához. A tömlők ideális, helytakarékos tárolása (pl. permetextrakciós csatlakoztató-készlet) a gépen.
Home Base Kit Mopkampó készlet	2	4.035-096.0	1 darab	A kampó a gépen rögzíthető a mop kényelmes hordozásához.
	3	4.035-374.0	1 darab	
	4	4.035-514.0	1 darab	
	5	4.039-271.0	1 darab	
	6	9.753-023.0	1 darab	A kampó a gépen rögzíthető a mop kényelmes tárolásához.
Home Base Kit Box gyűjtőkészlet	7	4.035-406.0	1 darab	A törőkendők, tisztítószerek flakonok stb. kényelmes tárolása tisztítás közben.
Adapter Home Base gyűjtőkészlet	8	5.035-488.0	1 darab	A Home Base gyűjtősinen történő rögzítéshez.
Dupla kampó	9	6.980-077.0	1 darab	Alkalmas szemeteszsákok, zacskók stb. rögzítésére a gépen - csak a 5.035-488.0 Home- Base gyűjtőkészlet adapterrel együtt.
Mopklip szűrke	10	6.980-078.0	1 darab	Kiegészítő a mop/kefe gépen történő rögzítésére - csak a 5.035-488.0 Home Base gyűjtőkészlet-adapterrel együtt.
Flakontartó	11	6.980-080.0	1 darab	Alkalmas szóróflakonok szállítására - csak a 5.035-488.0 Home Base gyűjtőkészlet-adapterrel együtt.
Kézi öblítőrendszer	12	4.035-515.0	1 darab	Lehetővé teszi a tartálymosást a gépen szállított friss vízzel. Tömlővel, szórófejjel és tömlőtárolóval.
Egyéb				
Tisztítószertartály, teljes	13	4.070-006.0	1 darab	Készlet tisztítószertartállyal és gyűjtőkészlet- adapterrel. Home Base gyűjtőkészlet sinen történő elhelyezéséhez.

■ A szállított csomag tartalmazza. □ Lehetséges tartozék. További eredeti Kärcher tartozékok találhatóak a következő oldalakon.

EGYÉB TARTOZÉKOK



A speciálisan kifejlesztett különleges tartozékok jelentősen megnövelik súroló-szívógépeink alkalmazási lehetőségeit.

		Cikkszám	Hossz	Szín	Mennyiség	Leírás
Egyéb tartozékok						
ecolzero kiegészítőkészlet	1	5.388-133.0			1 darab	ecolzero készlet az éghajlat semleges tisztításért: világszerte támogatjuk a környezetvédelmi programokat a gép használatakor keletkezett CO2 kompenzálásaként
Kefefej felépítő és védő készlet	2	2.034-000.0				Igen robusztus és stabil behatás elleni védelem a kefefej megóvására, amikor fal közelében vagy sarkoknál vezetjük a gépet, illetve váratlan akadályok esetén.
Szűrő, szennyeztetvítettartály	3	6.414-976.0			1 darab	Jobb áteresztés még nedves szűrőnél is, a módosított szűrőanyagának köszönhetően.
Töltőtömlő	4	6.680-124.0	1,5 m		1 darab	Tömlő a kényelmes frissvízbetöltéshez bármely vízcsapról.
Hosszabbító kábel	5	6.647-022.0	20 m		1 darab	20 m.
KIK kulcs, sárga	6	5.035-344.0		sárga	1 darab	Sárga készülékhasználói kulcs. A géppel szállított szürke kulccsal a kulcshoz egyedi jogosultságok rendelhetők, és a kijelző nyelve is beállítható.
KIK kulcs, szürke	7	5.035-348.0		szürke	1 darab	Kulcs a művezetőknek. Jogosultságok a kezelőkulcsokhoz.
KIK kulcs, fehér	8	4.035-076.0		fehér	1 darab	Fehér kulcs kulcstartóval. A géppel szállított szürke kulccsal bármelyik kulcs egyedileg előzetesen beállítható. A gépparaméterek beállítása mindig azonos marad. A kulcstartó a kulcs azonosítására szolgál. Így például beállíthatóak a nyáron vagy télen, napsütésben vagy esőben, kényes vagy strapabíró padlókon, műhelyben vagy kiállítóteremben végzett tisztítás paraméterei.
KIK kulcskészlet, sárga	9	4.035-408.0		sárga	5 darab	Kulcs a gépkezelőnek. Nincs lehetőség az átállításra.
KIK kulcskészlet, fehér	10	4.035-064.0		fehér	5 darab	5 fehér kulcs kulcstartóval. A géppel szállított szürke kulccsal bármelyik kulcs egyedileg előzetesen beállítható. A gépparaméterek beállítása mindig azonos marad. A kulcstartó a kulcs azonosítására szolgál. Így például beállíthatóak a nyáron vagy télen, napsütésben vagy esőben, kényes vagy strapabíró padlókon, műhelyben vagy kiállítóteremben végzett tisztítás paraméterei.
Flottakezelési modul	11	2.643-310.0			1 darab	A Kärcher Fleet az innovatív megoldás a szakszerű flottakezeléshez. A webes portál áttekinthetővé teszi a gépparkot, a tisztítási feladatokat és a saját flotta kihasználtságát.
	12	2.643-380.0			1 darab	
	13	2.643-348.0			1 darab	
	14	2.643-353.0			1 darab	
	15	4.039-268.0			1 darab	
	16	2.643-855.0			1 darab	
	17	2.643-947.0				

■ ÚJ ■ A szállított csomag tartalmazza. □ Lehetséges tartozék. További eredeti Kärcher tartozékok találhatóak a következő oldalakon.



2



5



6



7



8



9



10



11-12

						B 300 R I D / B 300 R I LPG			
						B 250 R I + R 120 / B 250 R I + R 100 / B 250 R I + D 100			
						B 250 R + R 120 / B 250 R + R 100 / B 250 R + D 100			
						B 200 R + R 90 / B 200 R + R 75			
						B 200 R + D 90 / B 200 R + D 75			
						B 150 R Adv + R 90 / B 150 R Adv + R 75			
						B 150 R Adv + D 90 / B 150 R Adv + D 75			
						B 150 R + R 90 / B 150 R + R 75			
						B 150 R + D 90 / B 150 R + D 75			
						B 90 R Konfiguriert			
						B 90 R Adv Dose Bp Pack / B 90 R Adv Dose Bp / B 90 R Adv Bp Pack			
						B 90 R Adv Bp / B 90 R Classic Bp Pack / B 90 R Classic Bp			
						BD 50/70 R Classic Bp Pack / BD 50/70 R Classic Bp			
						BD 50/70 R Classic Fleet Bp Pack / BD 50/70 R Classic Fleet Bp			
						B 95 RS + R 75 / B 95 RS + R 65 / B 95 RS + D 65 R			
						BR 55/40 RS Bp Pack / BR 55/40 RS Bp			
						BD 50/40 RS Bp Pack / BD 50/40 RS Bp			
						B 120 W + R 90 / B 120 W + R 75			
						B 120 W + D 90 / B 120 W + D 75			
						B 120 W + D 110			
						B 80 W Bp + R 75 / B 80 W Bp + R 65			
						B 80 W Bp + D 75 / B 80 W Bp + D 65			
						B 80 W Bp + S 65			
						B 60 W Ep + R 55 / B 60 W Ep + D 51			
						B 60 C Classic + R 55 / B 60 C Classic + D 51			
						B 60 W Bp + R 65 / B 60 W Bp + R 55			
						B 60 W Bp + D 65 / B 60 W Bp + D 55			
						B 60 W Bp + S 65			
						B 40 W Bp + R 55 / B 40 W Bp + D 51 / B 40 W Bp + R 45			
						B 40 W Bp + D 43 / B 40 W Bp O 51 / B 40 C Bp + R 55			
						B 40 C Bp + D 51 / B 40 C Bp + R 45 / B 40 C Bp + D 43			
						B 40 C Bp Classic + R 55 / B 40 C Bp Classic + D 51 / B 40 C Bp Classic + R 45			
						B 40 C Bp Classic + D 43			
						B 40 C Ep + R 55 / B 40 C Ep + D 51 / B 40 C Ep + R 45			
						B 40 C Ep + D 43			
						BD 50/50 C Bp Pack Classic / BD 50/50 C Bp Classic / BD 50/60 C Ep Classic			
						BD 43/35 C Ep / BD 43/25 C Bp Pack / BD 43/25 C Bp			
						BR 45/22 C Bp Pack / BD 38/12 C Bp Pack / BR 35/12 C Bp Pack			
						BR 40/10 C I Adv / BR 40/10 C Adv			
						BR 30/4 C Bp Pack			
						BR 30/4 C Adv / BR 30/4 C / BR 30/4 C + MF			
						BD 30/4 C Bp Pack			
						B 60/10 C			
						BRS 40/1000 C			

		Cikkszám	Hossz	Szín	Mennyiség	Leírás
Permetező egységek						
Pumpás permetezőflakon	18	6.394-409.0			1 darab	Egyszerű permetezés tisztításhoz vagy kristályosításhoz.
Tisztítószeradagoló állomás						
DS 3 tisztítószeradagoló állomás	19	2.641-811.0			1 darab	Közvetlenül a vízcsapra csatlakoztatható; a vizet és a tisztítószeret egyszerűen a frissvíztartályba kell tölteni. Használható az ABS töltőrendszerrel is. Nem használható a Dose változatokhoz.
Kerekek/gumiabroncsok						
Kerék standard	20	6.680-410.0			1 darab	Kiváló minőségű, szabványos gumiabroncsok olajálló poliuretánból.
Nyomot nem hagyó hátsó kerék	21	6.680-376.0			1 darab	Kiváló minőségű standard kerék, olajálló poliuretán.
Első kerék, standard	22	6.680-378.0			1 darab	Kiváló minőségű, szabványos gumiabroncsok olajálló poliuretánból.
Nyomot nem hagyó első kerék	23	6.680-377.0			1 darab	Tömörgumi kerék, nem hagy nyomot a világos felületeken.
Hátsó kerék, szuper tapadás	24	6.435-092.0		szürke	1 darab	A jobb tapadásért és biztonságosabb kanyarodásért. Ez az olajálló hátsó kerék alkalmas B 250 R felülős súroló-szívógépekhez (Minden esetben 2 szükséges).
	25	6.438-006.0		szürke	1 darab	A jobb tapadásért és biztonságosabb kanyarodásért. Ez az olajálló hátsó kerék alkalmas B 150 R felülős súroló-szívógépekhez (minden esetben 2 szükséges).
Gumiabroncs, szuper tapadás	26	6.435-403.0		sárga	1 darab	Olajálló, különösen jó trakcióval.
Sportcsarnok rögzítőkészlet	27	4.744-162.0			1 darab	A padló terhelését < 0.5 N/mm ² -re csökkenti, megfelel a DIN 18032-nek.
Kerék, olajálló	28	6.435-702.0			1 darab	2 szükséges az eszközhöz.
Első kerekek, szuper tapadás	29	6.435-810.0		lila	1 darab	A speciális összetételű gumiabroncs kombinációja és a V profilú olajálló első kerékdob növeli a trakciót, és jó tapadást biztosít a csúszós padlókon.
	30	6.435-855.0			1 darab	A nagyobb trakcióért 18%-os dőlésszögű emelkedőkön, tapadó burkolatokon. Különösen alkalmas mélygarázsokban.
Lehúzóélek						
Lehúzóélkészlet	31	4.035-404.0			1 darab	Olajálló gumiélek a kefefej oldalán.
Lehúzóél-átszerelő készlet kefefejhez	32	2.763-031.0			1 darab	A lengő felfüggesztésű lehúzóélek illeszkednek a felülethez, illetve a D 90-hez, D 75-höz és D 65-hez.
Szőnyegkészlet						
Szerelőkészlet szőnyegtisztításhoz	33	2.783-005.0			1 darab	Szőnyegek intenzív tisztításához: 2 szívóajak szőnyeghez + 1 kék hengerkefe + 1 l RM 764 tisztítószert + 0,5 l RM 769 tisztítószert .
	34	2.783-014.0			1 darab	Szőnyegek intenzív tisztításához: 2 szívóajak szőnyeghez + 2 kék hengerkefe + 1 l RM 764 tisztítószert + 0,5 l RM 769 tisztítószert.

■ A szállított csomag tartalmazza. □ Lehetséges tartozék. További eredeti Kärcher tartozékok találhatóak a következő oldalakon.

FELSZERELŐ KÉSZLETEK



A praktikus tartozékok és felszerelő készletek megkönnyítik a napi tisztítást, és lehetővé, valamint hatékonyá teszik azt. Nagyobb biztonságról gondoskodnak, óvják a környezetet vagy egyszerűen pénzt takarítanak meg.

		Cikkszám	Hossz	Átmérő	Mennyiség	Leírás
Standard fő seprőhenger						
Standard seprőhenger	1	6.906-375.0	700 mm	285 mm	1 darab	Nedvességálló, univerzális sörté, hosszú élettartam, minden felületre alkalmas.
Oldalseprű, standard						
Oldalseprű, standard	2	6.951-073.0		390 mm	1 darab	Standard oldalseprű, nedvességálló, univerzális sörté, hosszú élettartam. Minden felületre alkalmas.
	3	6.905-986.0		450 mm	1 darab	Nedvességálló, univerzális sörté, hosszú élettartam, minden felületre alkalmas.
Permetező-szívókészlet						
Permetező-szívókészlet	4	2.642-058.0			1 darab	Alkalmas a B 150 R készülékhez.
	5	2.642-740.0			1 darab	Alkalmas a B 80 W készülékhez.
	6	2.642-833.0			1 darab	Megkönnyíti a tisztítást a nehezen hozzáférhető helyeken.
	7	2.640-938.0			1 darab	
Egyéb felszerelő készletek						
Oldalkefe-felszerelő készlet, jobb oldali	8	2.643-691.0			1 darab	A jobb oldali szegélyek melletti sepréshez: az emelőkarokkal felszerelt oldalkefe-felszerelő készlet 35 cm-rel növeli meg a munkaszélességet.
Oldalkefe-felszerelő készlet, bal oldali	9	2.643-692.0			1 darab	A bal oldali szegélyek melletti sepréshez: az emelőkarokkal felszerelt oldalkefe-felszerelő készlet 35 cm-rel növeli meg a munkaszélességet.
Súrolótárcsa-felszerelő készlet, jobb oldali	10	2.643-693.0			1 darab	A jobb oldali szegélyek melletti nedves tisztításhoz: az emelőkarokkal felszerelt jobb oldali súrolótárcsa 30 cm-rel növeli meg a munkaszélességet.
Súrolótárcsa-felszerelő készlet, bal oldali	11	2.643-694.0			1 darab	A bal oldali szegélyek melletti nedves tisztításhoz: az emelőkarokkal felszerelt jobb oldali súrolótárcsa 30 cm-rel növeli meg a munkaszélességet.
StVZO (közúti használatra) felszerelő készlet	12	2.852-213.0			1 darab	A közutakon való használathoz szükséges: a felszerelő készlet megfelel a German Road Traffic Licensing Regulations (StVZO) (német közúti engedélyek szabályai) szabályainak. Irányjelzővel, rendszámablával és féklámpával.
Standard oldalkefék	13	6.680-335.0		350 mm	1 darab	Hosszú élettartamú nedvességálló, univerzális sörté. Minden felületre alkalmas.
Oldalkefe, kemény	14	6.680-336.0		350 mm	1 darab	Polipropilénből és acélból készült vegyes sörté makacs szennyeződésekhez.
Permetező rendszer oldalkeféhez	15	2.643-843.0			1 darab	A permetezőfejek megakadályozzák a por szétszóródását az oldalkefe használatánál, mert a szétpermetezett víz megkötí a port.
Dose tisztítószer-adagoló felszerelő készlet	16	2.643-851.0			1 darab	Egyszerű adagolás közvetlenül a tisztítószeres kannából.
2 pontos biztonsági öv	17	6.989-732.0			1 darab	2 pontos biztonsági öv a felülős B 250 R és B 250 R I súroló-szívógépekhez. Jelentősen növeli az üzemeltető munkabiztonságát.
Oldalkefe-felszerelő készlet R120	18	2.643-847.0			1 darab	Oldalkefe, jobb- és bal oldali. Emelőmotorral és terelővel. Eltávolítja a laza szennyezőanyagokat a szegélyek mentén. R 120 kefefejekkel felszerelt gépekhez.

■ A szállított csomag tartalmazza. □ Lehetséges tartozék. További eredeti Kärcher tartozékok találhatóak a következő oldalakon.



1																			
2																			
3		<input checked="" type="checkbox"/>																	
4																			
5																			
6		<input type="checkbox"/>	<input type="checkbox"/>	<input type="checkbox"/>	<input type="checkbox"/>														
8		<input type="checkbox"/>																	
9		<input type="checkbox"/>																	
10		<input type="checkbox"/>																	
11		<input type="checkbox"/>																	
12		<input type="checkbox"/>																	
13		<input type="checkbox"/>																	
14		<input type="checkbox"/>																	
15			<input type="checkbox"/>	<input type="checkbox"/>	<input type="checkbox"/>	<input type="checkbox"/>													
16			<input type="checkbox"/>	<input type="checkbox"/>	<input type="checkbox"/>	<input type="checkbox"/>													
17			<input type="checkbox"/>	<input type="checkbox"/>	<input type="checkbox"/>	<input type="checkbox"/>													
18			<input type="checkbox"/>																

B 300 RI D / B 300 R I LPG
 B 250 RI + R 120 / B 250 RI + R 100 / B 250 RI + D 100
 B 250 R + R 120
 B 250 R + R 100
 B 250 R + D 100
 B 200 R + R 90
 B 200 R + D 90
 B 200 R + R 75
 B 200 R + D 75
 B 150 R Adv + R 90
 B 150 R Adv + D 90
 B 150 R Adv + R 75
 B 150 R Adv + D 75
 B 150 R + R 90
 B 150 R + D 90
 B 150 R + R 75
 B 150 R + D 75
 B 90 R Konfiguriert / B 90 R Adv Dose Bp Pack / B 90 R Adv Dose Bp
 B 90 R Adv Bp Pack / B 90 R Adv Bp / B 90 R Classic Bp Pack
 B 90 R Classic Bp
 BD 50/70 R Classic-Bp Pack / BD 50/70 R Classic Bp / BD 50/70 R Classic Fleet Bp Pack
 BD 50/70 R Classic Fleet Bp
 B 120 W + R 90 / B 120 W + D 90 / B 120 W + R 75
 B 120 W + D 75 / B 120 W + D 110
 B 80 W Bp + R 75 / B 80 W Bp + D 75 / B 80 W Bp + R 65
 B 80 W Bp + D 65 / B 80 W Bp + S 65
 B 60 W Ep + R 55 / B 60 W Ep + D 51
 B 60 C Classic + R 55 / B 60 C Classic + D 51 / B 60 W Bp + R 65
 B 60 W Bp + D 65 / B 60 W Bp + R 55 / B 60 W Bp + D 55
 B 60 W Bp + S 65
 B 40 W Bp + R 55 / B 40 W Bp + D 51 / B 40 W Bp + R 45
 B 40 W Bp + D 43 / B 40 W Bp O 51 / B 40 C Bp + R 55
 B 40 C Bp + D 51 / B 40 C Bp + R 45 / B 40 C Bp + D 43
 B 40 C Bp Classic + R 55 / B 40 C Bp Classic + D 51 / B 40 C Bp Classic + R 45
 B 40 C Bp Classic + D 43 / B 40 C Ep + R 55 / B 40 C Ep + D 51
 B 40 C Ep + R 45 / B 40 C Ep + D 43
 BD 50/50 C Bp Pack Classic / BD 50/50 C Bp Classic / BD 50/60 C Ep Classic
 BD 43/25 C Bp Pack / BD 43/25 C Bp / BD 43/35 C Ep

		Cikkszám	Hossz	Átmérő	Mennyiség	Leírás
Oldalkefe-felszerelő készlet R100	19	2.643-846.0			1 darab	Oldalkefe, jobb- és bal oldali. Emelőmotorral és terelővel. Eltávolítja a laza szennyezőanyagokat a szegélyek mentén. R 120 kefefejekkel felszerelt gépekhez.
Szemeteszsáktartó-felszerelő készlet	20	4.039-269.0			1 darab	Időtakarékos és praktikus tartozék: a szemeteszsák vagy szemetes zacskó kényelmes rögzítéséhez közvetlenül a gépen.
Előseprő-mop felszerelő készlet	21	4.039-270.0			1 darab	Az előseprő mop felszedi a durva szennyeződések, és megelőzi, hogy a durva szennyeződés kefefejbe vagy a szívógerendába kerüljön.
ABS leeresztőtömlő golyósszelep	22	2.643-986.0	■			Leeresztőtömlő a súroló-szívógépek BD 50/50 C Classic és BD 50/60 C Classic tartályaihoz, a szennyvíz leeresztéséhez. A vízmennyiség-szabályozás a golyós szelep segítségével történik.
	23	2.643-977.0	■			A leeresztőtömlő a szennyvíz kényelmes, pontos leeresztését teszi lehetővé BD 43/25 C és BD 43/35 C súroló-szívógépeink tartályaiból.
Magas védőtető	24	2.643-944.0	■		1 darab	Kiváló minőségű védőtető üveg nélkül, mely optimális védelmet biztosít a leeső tárgyak ellen.
Alacsony védőtető (-10 cm)	25	2.643-696.0			1 darab	
Védőtető	26	2.643-849.0			1 darab	Ez a kiváló minőségű védőtető a B 250 R súroló-szívógéphez (magassága a védőtetővel 2170 mm) megvédi a gépkezelőt a leeső tárgyaktól - tesztelve az EN IEC 60335-2-72 szerint.
Szívótömlő tartozékok	27	4.444-015.0	3.25 m		1 darab	Víz kiszippantására sarkokból vagy tartályokból (pl. hűtők).
Segéd görgőkészlet	28	2.641-773.0			1 darab	Csökkenti a padló károsításának veszélyét a nagy sebességgel végzett hirtelen irányváltás során. Éles fordulás esetén a sarkoknál, vagy lejtőn kanyarodáskor.
Munkafény	29	2.643-848.0			1 darab	Gyenge megvilágítású területeken való használatra.
Munkafény (gyártás 2018-tól kezdve)	30	2.034-001.0	■			Munkavilágítás a biztonság fokozására, ha az első és oldalsó világítással dolgozik a kefejejen.
Villogó fényjelzés rögzítőkészlet	31	2.643-850.0			1 darab	Ez a forgó fény jelentősen növeli a láthatóságot és a biztonságot, ha sötét épületekben dolgozik. A B 205 R méretei a tartozékkészlettel is változatlanok maradnak.
Villogó fényjelzés	32	4.039-267.0			1 darab	A nem vakító villogó fényjelzés növeli a biztonságot, ha sötét épületekben dolgozik.
	33	2.641-718.0			1 darab	Növeli a munkakörnyezet biztonságát.
	34	4.035-516.0			1 darab	
Auto-Fill	35	2.641-748.0			1 darab	Automata töltőrendszer. A tartály megtelése esetén a vízellátás automatikusan leáll.
	36	4.035-345.0			1 darab	Biztonsági túlfolyóval.
	37	4.035-985.0			1 darab	

■ ÚJ ■ A szállított csomag tartalmazza. □ Lehetséges tartozék. További eredeti Kärcher tartozékok találhatóak a következő oldalakon.

AKKUMULÁTOROK, TÖLTŐKÉSZÜLÉKEK



Csak a géphez megfelelően kialakított akkumulátorok és töltőkészülékek garantálják a hosszú élettartamot. A Kärchernél minden felhasználó megtalálja a megfelelő akkumulátorokat és töltőkészülékeket.

		Cikkszám	Mennyiség	Akkumulátor-feszültség	Akkumulátor-kapacitás	Akkumulátortípus	Leírás
Tölthető akkumulátorok + töltőkészülékek							
Li-ion akkumulátor 36 V	1	4.654-016.0	1 darab	36 V	7.5 Ah		Nagy teljesítményű lítiumion-akkumulátor BP 750 (36 V, 7.5 Ah).
Gyorstöltőkészülék	2	6.654-354.0	1 darab	36 V	7.5 Ah		Egy készülék töltéséhez alkalmas BC 1/7 gyorstöltő-készülék nagy teljesítményű lítiumion-akkumulátorokhoz, BP 750 típusúhoz.
Meghajtó akkumulátorok							
Akkumulátor	3	6.654-119.0	1 darab	6 V	240 Ah	karbantartást nem igényel	4 szükséges.
Akkumulátorok							
Akkumulátor	4	4.654-000.0	1 darab	36 V	630 Ah	kevés karbantartást igényel	Cellás akkumulátor, központi töltőrendszerrel.
	5	4.035-181.0	1 darab	6 V	170 Ah	karbantartást nem igényel	Karbantartást nem igénylő 6 V meghajtó akkumulátor. 170 Ah kapacitás, 4 szükséges.
	6	4.035-182.0	1 darab	12 V	105 Ah	karbantartást nem igényel	A 36 V-os készülékekhez 3 akkumulátor szükséges.
Meghajtó akkumulátor lítium-ion	7	6.654-394.0 ■	1 darab	24 V	110 Ah	Li-ion	Tartós, gyorsan feltölthető lítium-ion akkumulátor sűrűlő-szívógépeink működéséhez. Az akku részlegesen bármikor feltölthető.
Akkumulátorkészlet	8	4.035-070.0	1 darab	36 V	180 Ah	kevés karbantartást igényel	Kevés karbantartást igénylő akkumulátor tartórekeszben, központi töltőrendszerrel és savszintjelzővel.
	9	4.035-071.0	6-part	36 V	180 Ah	karbantartást nem igényel	Zselés meghajtó akkumulátor, karbantartást nem igényel, 6 × 6 V / 180 Ah blokkok. Összekötő kábellel.
	10	4.035-074.0	6-part	36 V	180 Ah	kevés karbantartást igényel	Kevés karbantartást igénylő akkumulátorkészlet 36 V / 180 Ah. 6 × 6 V / 180 Ah blokkok. Összekötő kábellel.
	11	4.035-537.0	6-part	36 V	240 Ah	karbantartást nem igényel	Nagy teljesítményű zselés meghajtó akkumulátor, karbantartást nem igényel. 6 × 6 V blokkok. Összekötő kábellel.
	12	4.035-538.0	6-part	36 V	170 Ah	karbantartást nem igényel	Meghajtó akkumulátor, karbantartást nem igénylő, 6 × 6 V / 170 Ah blokkok. Összekötő kábellel.
Akkumulátor	13	4.035-188.0	1 darab	12 V	80 Ah	karbantartást nem igényel	Meghajtó akkumulátor, karbantartást nem igénylő, 2 szükséges.
	14	6.654-290.0	1 darab	12 V	80 Ah	kevés karbantartást igényel	Kevés karbantartást igénylő akkumulátor (12 V / 80 Ah) Kärcher sűrűlő-szívógépekhez. A 24 V-os gépekhez 2 akkumulátor szükséges.
Lítiumion-akkumulátor	15	6.670-126.0	1 darab	36.5 V	5.2 Ah	Li-ion	Lítiumion-csereakkumulátor (36.5 V / 5.2 Ah) - gyorstöltővel tölthető, erre a célra csatlakozókártyával.
Akkumulátor	16	6.654-093.0	1 darab	12 V	76 Ah	karbantartást nem igényel	Zselés meghajtó akkumulátor, karbantartást nem igényel. Teljesítmény 12 V / 76 Ah (5 h). A 24 V-os gépekhez 2 akkumulátor szükséges, a 36 V-os gépekhez 3 szükséges.

■ Új ■ A szállított csomag tartalmazza. □ Lehetséges tartozék. További eredeti Kärcher tartozékok találhatóak a következő oldalakon.

		Cikkszám	Mennyiség	Akkumulátor- feszültség	Akkumulátor- kapacitás	Akkumulátortípus	Leírás
Akkumulátorkészlet	17	4.035-447.0	2 részes	24 V	76 Ah	Karbantartást nem igényel	Karbantartást nem igénylő akkumulátorkészlet. 2 × 12 V akkumulátorral és csatlakozókábellel.
	18	4.035-450.0	2 részes	24 V	80 Ah	Kevés karbantartást igényel	Kevés karbantartást igénylő akkumulátorkészlet. 2 × 12 V akkumulátorral és csatlakozókábellel.
	19	4.035-449.0	2 részes	24 V	105 Ah	Karbantartást nem igényel	Karbantartást nem igénylő akkumulátorkészlet. 2 × 12 V akkumulátorral és csatlakozókábellel.
	20	4.035-388.0	4 részes	24 V	170 Ah	Karbantartást nem igényel	Karbantartást nem igénylő akkumulátorkészlet. 4 × 6 V akkumulátorral és csatlakozókábellel.
Akkumulátor	21	6.654-124.0	1 darab	6 V	180 Ah	Karbantartást nem igényel	Zselés akkumulátor, a B 60 W, B 80 W és B 90 R készülékekhez 4, a BD 80/120 W készülékekhez 6 szükséges.
Akkumulátorkészlet	22	4.035-387.0	4 részes	24 V	180 Ah	Karbantartást nem igényel	Karbantartást nem igénylő akkumulátorkészlet. 4 × 6 V akkumulátorral és csatlakozókábellel.
	23	6.654-130.0	4 részes	24 V	180 Ah	Karbantartást nem igényel	Akkumulátor készlet, karbantartást nem igénylő zselés akkumulátor, 4 × 6 V / 180 Ah (C5). Összekötő kábellel
	24	4.035-440.0	4 részes	24 V	180 Ah	Kevés karbantartást igényel	Kevés karbantartást igénylő akkumulátorkészlet. 4x 6 V akkumulátorral és csatlakozókábellel.
	25	6.654-070.0	4 részes	24 V	180 Ah	Kevés karbantartást igényel	Akkumulátor készlet 4 × 6 V akkumulátorral és csatlakozókábellel.
	26	4.035-988.0	1 darab	36 V	180 Ah	Kevés karbantartást igényel	Nedves akkumulátor központi töltőrendszerrel.
	27	4.654-307.0	6 részes	36 V	180 Ah	Karbantartást nem igényel	A B 150 R; B 150 R Bp készülékekhez.
	28	4.035-393.0	4 részes	24 V	240 Ah	Karbantartást nem igényel	Karbantartást nem igénylő akkumulátorkészlet. 4x 6 V akkumulátorral és csatlakozókábellel.
	29	4.654-306.0	6 részes	36 V	240 Ah	Karbantartást nem igényel	A B 150 R; B 150 R Bp készülékekhez.
	30	4.035-987.0	1 darab	36 V	240 Ah	Kevés karbantartást igényel	Nedves akkumulátor, központi töltőrendszerrel.

■ A szállított csomag tartalmazza. □ Lehetséges tartozék. További eredeti Kärcher tartozékok találhatóak a következő oldalakon.



20

21

22

23

28

				B 250 R I + R 120 / B 250 R I + R 100 / B 250 R I + D 100	
				B 250 R + R 120 / B 250 R + R 100 / B 250 R + D 100	
				B 200 R + R 90 / B 200 R + D 90 / B 200 R + R 75	
				B 200 R + D 75 / B 150 R Adv + R 90 / B 150 R Adv + D 90	
				B 150 R Adv + R 75 / B 150 R Adv + D 75 / B 150 R + R 90	
				B 150 R + D 90 / B 150 R + R 75 / B 150 R + D 75	
				B 90 R Konfiguriert	
				B 90 R Adv Dose Bp Pack	
				B 90 R Adv Dose Bp	
				B 90 R Adv Bp Pack	
				B 90 R Adv Bp	
				B 90 R Classic Bp Pack	
				B 90 R Classic Bp	
				BD 50/70 R Classic Bp Pack	
				BD 50/70 R Classic Bp	
				BD 50/70 R Classic Fleet Bp Pack	
				BD 50/70 R Classic Fleet Bp	
				B 95 RS + R 75 / B 95 RS + R 65 / B 95 RS + D 65 R	
				BR 55/40 RS Bp Pack	
				BR 55/40 RS Bp	
				BD 50/40 RS Bp Pack	
				BD 50/40 RS Bp	
				B 120 W + R 90 / B 120 W + D 90 / B 120 W + R 75	
				B 120 W + D 75 / B 120 W + D 110	
				B 80 W Bp + R 75 / B 80 W Bp + D 75 / B 80 W Bp + R 65	
				B 80 W Bp + D 65 / B 80 W Bp + S 65	
				B 60 C Classic + R 55 / B 60 C Classic + D 51	
				B 60 W Bp + R 65 / B 60 W Bp + D 65 / B 60 W Bp + R 55	
				B 60 W Bp + D 55	
				B 60 W Bp + S 65	
				B 40 W Bp + R 55 / B 40 W Bp + D 51 / B 40 W Bp + R 45	
				B 40 W Bp + D 43 / B 40 W Bp O 51 / B 40 C Bp + R 55	
				B 40 C Bp + D 51 / B 40 C Bp + R 45 / B 40 C Bp + D 43	
				B 40 C Bp Classic + R 55 / B 40 C Bp Classic + D 51 / B 40 C Bp Classic + R 45	
				B 40 C Bp Classic + D 43	
				BD 50/50 C Bp Pack Classic	
				BD 50/50 C Bp Classic	
				BD 43/25 C Bp Pack	
				BD 43/25 C Bp	
				BR 30/4 C Bp Pack	
				BD 30/4 C Bp Pack	

	Cikkszám	Mennyiség	Akkumulátor-feszültség	Akkumulátor-kapacitás	Akkumulátortípus	Leírás	
Akkumulátor- töltőkészülékek							
Akkumulátor-töltőkészülékek	31	4.654-001.0	1 darab	36 V		Külön	Karbantartást nem igénylő 24 V / 240 Ah akkumulátorokhoz (6.654-119.0).
	32	6.654-367.0	1 darab	24 V		Külön	Stand-by -töltőkészülékek karbantartást nem igénylő 24 -V akkumulátorokhoz 70 -105 Ah feszültségtartományban, cikkszámok: 6.654-093.0, 6.654-141.0 und és 4.035-449.0.
	33	4.654-012.0	1 darab	24 V		Külön	24 V akku töltőkészülék speciálisan a 24 V-os akkumulátorkészlethez (cikkszám 4.035-388.0), 170 Ah tárolókapacitással.
	34	4.654-013.0	1 darab	24 V		Külön	24 V akku töltőkészülék, kimondottan nagy teljesítményű, kevés karbantartást igénylő 24 V akkumulátor készlet 180 Ah tárolókapacitással (cikkszám 4.035- 440.0).
	35	4.654-316.0	1 darab	24 V		Külön	Külső akkumulátor -töltőkészülék a karbantartást nem igénylő 180 akkumulátorok töltéséhez .(Cikkszám 6.654-124.0).
	36	6.654-329.0	1 darab	24 V		Külön	Stand-by akkumulátor -töltőkészülék karbantartást nem igénylő 24 V akkumulátorok 70 -105 Ah feszültségtartományban. Cikkszám: 6.654-093.0, 6.654-141.0 és 4.035-449.0.
	37	6.654-332.0	1 darab	24 V		Külön	Tartalék akkumulátor -töltőkészülék a kevés karbantartást igénylő 24 V akkumulátorok töltésére, 80 Ah tárolókapacitással (6.654-290.0 és 4.035-450.0).
	38	6.654-344.0		24 V		Külön	
	39	6.670-130.0	1 darab			Külön	Univerzális gyorsöltőkészülék csatlakozókártyával. A hálózati csatlakozót külön kell megrendelni.
	40	6.654-067.0	1 darab	24 V		Külön	A kevés karbantartást igénylő 80 Ah akkumulátorokhoz (6.654-048.0 és 6.654-097.0).
	41	6.654-179.0	1 darab	24 V		Külön	100-230 V feszültségtartományban. A kevés karbantartást igénylő 24 V-os akkumulátorokhoz 80 Ah kapacitással (6.654-097.0).
	42	6.654-276.0	1 darab	36 V		Külön	Töltőkészülék 36 V / 12 A feszültséggel, illik a BD 50/40 RS Bp Pack készülékhez. 3 x 6.654-093.0 akkumulátorhoz.
	43	6.654-072.0	1 darab	24 V		Külön	A kevés karbantartást igénylő 24 V akkumulátorokhoz 160-180 Ah tartományban (pl. 6.654-070.0-hoz).
	44	6.654-078.0	1 darab	24 V		Külön	Karbantartást nem igénylő 160--180- Ah- akkumulátorokhoz (6.654-124.0 és 6.654-130.0).
	45	6.654-125.0	1 darab	24 V		Külön	6.654-124.0 és 6.654-130.0 akkumulátorokhoz.
	46	6.654-180.0	1 darab	24 V		Külön	100-230 V üzemhez. Karbantartást nem igénylő 24-V akkumulátorokhoz 160-180 Ah tartományban (6.654-124.0 és 6.654-130.0).
	47	6.654-120.0	1 darab	24 V		Külön	Karbantartást nem igénylő 24 V / 240 Ah akkumulátorokhoz (6.654-119.0).

■ ÚJ ■ A szállított csomag tartalmazza. □ Lehetséges tartozék. További eredeti Kärcher tartozékok találhatóak a következő oldalakon.

		Cikkszám	Mennyiség	Akkumulátor- feszültség	Akkumulátor- kapacitás	Akkumulátortípus	Leírás
Akkumulátorok és töltőkészülék- készletek							
Gyorstöltőkészlet II 36 V / 58 Ah	48	2.642-555.0	1 darab	36 V	58 Ah	karbantartást nem igényel	Akkumulátorkészlet karbantartást nem igénylő akkumulátorokhoz, csatlakozókábellel és töltőkészülékkel. Gyors köztes töltésekhez 3 óránál rövidebb töltési idővel. Ideális több műszakos üzemeltetéshez.
Gyorstöltőkészlet VII 24 V / 116 Ah	49	2.642-751.0	1 darab	24 V	116 Ah	karbantartást nem igényel	
Gyorstöltőkészlet V 24 V / 164 Ah	50	2.642-558.0	1 darab	24 V	164 Ah	karbantartást nem igényel	
Gyorstöltőkészlet VI 24 V / 116 Ah	51	2.642-559.0	1 darab	24 V	116 Ah	karbantartást nem igényel	
Gyorstöltőkészlet I 24 V / 58 Ah	52	2.642-554.0	1 darab	24 V	58 Ah	karbantartást nem igényel	
Gyorstöltőfelszerelő-készlet	53	2.642-237.0	1 darab	36 V		kevés karbantartást igényel	Bp változataink első felszereltsége. Tartalmazza a 6.654 269.0 akkumulátort és a 6.654-268.0 töltőt.
Gyorstöltő-átszerelő-készlet	54	2.882-687.0	1 darab	36 V		kevés karbantartást igényel	Bp Pack változatok utólagos felszerelése eredeti Kärcher akkumulátorokkal. Akkumulátor szellőztetőt és töltőkészüléket tartalmaz (Cikkszám: 6.654-268.0).
Akkumulátorok tartozékai							
Adapterkábel	55	4.035-264.0 ■	1 darab				Adapterkábel a 6.654-329.0 töltőkészülékhez való csatlakoztatáshoz.
Távtartó	56	4.642-021.0	1 darab				Megfelelő a 2.642-751.0 gyorstöltőkészlethez. Megakadályozza az akkumulátor elmozdulását a készülékben.
	57	4.642-019.0	1 darab				Megfelelő a 2.642-558.0 gyorstöltőkészlethez. Megakadályozza az akkumulátor elmozdulását a készülékben.
	58	4.642-020.0	1 darab				Megfelelő a 2.642-559.0 gyorstöltőkészlethez. Megakadályozza az akkumulátor elmozdulását a készülékben.
Tartály fali tartóhoz	59	2.641-243.0	1 darab			kevés karbantartást igényel	Tartalékrendszer folyadékos akkumulátorok utántöltéséhez, lehetővé teszi az akkumulátorok egyszerű töltését, időtakarékos. A tartályt 4 méter magasságban kell elhelyezni. Tömítővel és átfolyómennyiség-szabályzóval.
Tartály	60	2.641-244.0	1 darab			kevés karbantartást igényel	

■ Új □ Lehetséges tartozék. További eredeti Kärcher tartozékok találhatóak a következő oldalakon.



48

49

50

51

52

59

60

B 250 R I + R 120 / B 250 R I + R 100 / B 250 R I + D 100	
B 250 R + R 120 / B 250 R + R 100 / B 250 R + D 100	
B 200 R + R 90 / B 200 R + D 90 / B 200 R + R 75	
B 200 R + D 75 / B 150 R Adv + R 90 / B 150 R Adv + D 90	
B 150 R Adv + R 75 / B 150 R Adv + D 75 / B 150 R + R 90	
B 150 R + D 90 / B 150 R + R 75 / B 150 R + D 75	
B 90 R Konfiguriert	
B 90 R Adv Dose Bp Pack	
B 90 R Adv Dose Bp	
B 90 R Adv Bp Pack	
B 90 R Adv Bp	
B 90 R Classic Bp Pack	
B 90 R Classic Bp	
BD 50/70 R Classic Bp Pack	
BD 50/70 R Classic Bp	
BD 50/70 R Classic Fleet Bp Pack	
BD 50/70 R Classic Fleet Bp	
B 95 RS + R 75 / B 95 RS + R 65 / B 95 RS + D 65 R	
BR 55/40 RS Bp Pack	
BR 55/40 RS Bp	<input type="checkbox"/>
BD 50/40 RS Bp Pack	
BD 50/40 RS Bp	<input type="checkbox"/>
B 120 W + R 90 / B 120 W + D 90 / B 120 W + R 75	
B 120 W + D 75 / B 120 W + D 110	
B 80 W Bp + R 75 / B 80 W Bp + D 75 / B 80 W Bp + R 65	
B 80 W Bp + D 65 / B 80 W Bp + S 65	<input type="checkbox"/>
B 60 C Classic + R 55 / B 60 C Classic + D 51	<input type="checkbox"/>
B 60 W Bp + R 65 / B 60 W Bp + D 65 / B 60 W Bp + R 55	<input type="checkbox"/>
B 60 W Bp + D 55	<input type="checkbox"/>
B 60 W Bp + S 65	<input type="checkbox"/>
B 40 W Bp + R 55 / B 40 W Bp + D 51 / B 40 W Bp + R 45	<input type="checkbox"/>
B 40 W Bp + D 43 / B 40 W Bp O 51 / B 40 C Bp + R 55	<input type="checkbox"/>
B 40 C Bp + D 51 / B 40 C Bp + R 45 / B 40 C Bp + D 43	<input type="checkbox"/>
B 40 C Bp Classic + R 55 / B 40 C Bp Classic + D 51 / B 40 C Bp Classic + R 45	<input type="checkbox"/>
B 40 C Bp Classic + D 43	<input type="checkbox"/>
BD 50/50 C Bp Pack Classic	<input type="checkbox"/>
BD 50/50 C Bp Classic	<input type="checkbox"/>
BD 43/25 C Bp Pack	<input type="checkbox"/>
BD 43/25 C Bp	<input type="checkbox"/>
BR 30/4 C Bp Pack	
BD 30/4 C Bp Pack	

48

49

50

51

52

53

54

55

56

57

58

59

60

EGYTÁRCSÁS GÉPEK TARTOZÉKAI



A kiváló minőségű Kärcher tartozékok rendkívül hosszú élettartamúak, és az egytárcsás gépek ideálisak mindennapi használatra – a kiváló tisztítási eredményekért.

		Cikkszám	Keményiség / kefetípus	Átmérő	Szín	Mennyiség	Leírás
Tárcsakefék							
Tárcsakefék	1	6.369-892.0	puha	330 mm	natúr	1 darab	Polírozókefe
	2	6.369-890.0	közepes	330 mm	piros	1 darab	Súrolókefe
	3	6.369-893.0	kemény	330 mm	fekete	1 darab	Súrolókefe, GRIT.
	4	6.369-897.0	puha	430 mm	natúr	1 darab	Polírozókefe
	5	6.369-895.0	közepes	430 mm	piros	1 darab	Súrolókefe.
	6	9.753-056.0	közepes	430 mm	piros	1 darab	
	7	6.369-898.0	kemény	430 mm	fekete	1 darab	Súrolókefe, GRIT.
	8	6.371-206.0	közepes	508 mm	piros	1 darab	Minden fajta tisztításhoz. Kényes padlóhoz is.
	9	6.371-265.0	kemény	508 mm	fekete	1 darab	Erős szennyeződésekhez és alaptisztításhoz. Csak kényes padlóra.
Samponkefe	10	6.369-891.0	közepes-puha	330 mm	kék / fehér	1 darab	Samponozókefe
	11	6.369-896.0	közepes-puha	430 mm	kék / fehér	1 darab	
	12	6.371-266.0	közepes-puha	508 mm	kék / fehér	1 darab	Szőnyegtisztításhoz
Padmeghajtó tárcsa							
Padmeghajtó tárcsa	13	6.369-894.0		330 mm		1 darab	Alacsony sebességű.
	14	6.369-899.0		430 mm		1 darab	
	15	9.753-057.0		430 mm		1 darab	
	16	6.369-901.0		430 mm		1 darab	Két választható sebesség.
	17	6.371-208.0		483 mm		1 darab	Paddel való tisztításhoz. Gyorsváltó csatlakozóval és központi zárral.

■ A szállított csomag tartalmazza. □ Lehetséges tartozék. További eredeti Kärcher tartozékok találhatóak a következő oldalakon.



		BDS 43/150 C Classic	BDS 51/180 C Adv	BDS 43/180 C Adv	BDS 33/180 C Adv	BDS 43/Duo C I Adv / BDS 43/Duo C Adv	BDP 43/450 C Adv
1					<input type="checkbox"/>		
2					<input type="checkbox"/>		
3					<input type="checkbox"/>		
4		<input type="checkbox"/>				<input type="checkbox"/>	
5				<input type="checkbox"/>		<input type="checkbox"/>	
6		<input type="checkbox"/>					
7		<input type="checkbox"/>		<input type="checkbox"/>		<input type="checkbox"/>	
8			<input type="checkbox"/>				
9			<input type="checkbox"/>				
10					<input type="checkbox"/>		
11		<input type="checkbox"/>		<input type="checkbox"/>		<input type="checkbox"/>	
12			<input type="checkbox"/>				
13					<input type="checkbox"/>		
14				<input type="checkbox"/>		<input type="checkbox"/>	
15		■					
16			<input type="checkbox"/>			<input type="checkbox"/>	
17		<input type="checkbox"/>					

		Cikkszám	Keménység / kefetípus	Átmérő	Szín	Mennyiség	Leírás
Padek							
Padek	18	6.369-903.0	nagyon puha	330 mm	fehér	5 darab	Szemcsék nélkül, padlók polírozásához.
	19	6.369-904.0	puha	330 mm	bézs	5 darab	Tökéletes polírozás lakkozott padlókon.
	20	6.369-905.0	közepes-puha	330 mm	piros	5 darab	Minden típusú padló tisztításához.
	21	6.369-906.0	közepes- kemény	330 mm	zöld	5 darab	Erősen szennyezett padlókhöz és alaptisztításhoz.
	22	6.369-907.0	kemény	330 mm	fekete	5 darab	Makacs szennyeződés eltávolításához és alaptisztításhoz.
	23	6.369-469.0	nagyon puha	432 mm	fehér	5 darab	Tökéletes polírozás lakkozott padlókon.
	24	6.371-149.0	puha	432 mm	bézs / natúr	5 darab	Természetes sörte polírozáshoz. Nagyon jól eltávolítja a cipősarkak nyomait is.
	25	6.369-471.0	puha	432 mm	kék	5 darab	Különösen alkalmas linóleum padlók alaptisztításához.
	26	6.371-081.0	puha	432 mm	bézs	5 darab	Tökéletes polírozás lakkozott padlókon.
	27	6.369-470.0	közepes-puha	432 mm	piros	5 darab	Minden típusú padló tisztításához.
	28	6.369-472.0	közepes- kemény	432 mm	zöld	5 darab	Makacs szennyeződés eltávolításához és alaptisztításhoz.
	29	6.369-473.0	kemény	432 mm	fekete	5 darab	Erősen szennyezett padlókhöz és alaptisztításhoz.
	30	6.371-146.0	puha	500 mm	bézs / natúr	5 darab	Természetes sörte polírozáshoz. Nagyon jól eltávolítja a cipősarkak nyomait is.
	31	6.369-468.0	puha	508 mm	bézs	5 darab	Apró szemcsékkel, padlók polírozásához alkalmas.
	32	6.369-079.0	közepes-puha	508 mm	piros	5 darab	Minden típusú padló polírozásához.
	33	6.369-078.0	közepes- kemény	508 mm	zöld	5 darab	Makacs szennyeződés eltávolításához és alaptisztításhoz.
	34	6.369-077.0	kemény	508 mm	fekete	5 darab	Makacs szennyeződés eltávolításához és alaptisztításhoz.
Mikroszálás padek							
Mikroszálás padek	35	6.371-025.0 ■		508 mm	szürke/fehér	2 darab	Melamin pad készlet mikroporozus felületek hatékony tisztítására.
	36	6.371-023.0 ■		432 mm	szürke/fehér	2 darab	
	37	6.371-020.0 ■		330 mm	szürke/fehér	2 darab	Melamin pad készlet mikroporozus, struktúrált felületek, például természetes köfelületek hatékony tisztítására.
Mikroszálás padek							
Mikroszálás padek	38	6.369-908.0	Mikroszálás	330 mm	fehér	5 darab	Kiváló tisztítóerő. A csiszolt kőburkolatot a pórusok mélyéig hatolva megtisztítja.
	39	6.371-271.0	Mikroszálás	508 mm	fehér	5 darab	
	40	6.905-526.0	Mikroszálás	410 mm	fehér	5 darab	

■ Új □ Lehetséges tartozék. További eredeti Kärcher tartozékok találhatóak a következő oldalakon.



		BDS 43/150 C Classic	BDS 51/180 C Adv	BDS 43/180 C Adv	BDS 33/180 C Adv	BDS 43/Duo C I Adv / BDS 43/Duo C Adv	BDP 43/450 C Adv
18					<input type="checkbox"/>		
19					<input type="checkbox"/>		
20					<input type="checkbox"/>		
21					<input type="checkbox"/>		
22					<input type="checkbox"/>		
23		<input type="checkbox"/>				<input type="checkbox"/>	<input type="checkbox"/>
24		<input type="checkbox"/>				<input type="checkbox"/>	<input type="checkbox"/>
25		<input type="checkbox"/>	<input type="checkbox"/>			<input type="checkbox"/>	
26		<input type="checkbox"/>				<input type="checkbox"/>	<input type="checkbox"/>
27		<input type="checkbox"/>	<input type="checkbox"/>			<input type="checkbox"/>	<input type="checkbox"/>
28		<input type="checkbox"/>		<input type="checkbox"/>		<input type="checkbox"/>	
29		<input type="checkbox"/>	<input type="checkbox"/>			<input type="checkbox"/>	
30			<input type="checkbox"/>				
31			<input type="checkbox"/>				
32			<input type="checkbox"/>				
33			<input type="checkbox"/>				
34		<input type="checkbox"/>					
35			<input type="checkbox"/>				
36				<input type="checkbox"/>		<input type="checkbox"/>	<input type="checkbox"/>
37					<input type="checkbox"/>		
38					<input type="checkbox"/>		
39			<input type="checkbox"/>				
40		<input type="checkbox"/>		<input type="checkbox"/>		<input type="checkbox"/>	

		Cikkszám	Keményiség / kefetípus	Átmérő	Szín	Mennyiség	Leírás
Gyémánt padek							
Gyémánt padek	41	6.371-256.0	durva	432 mm	fehér	5 darab	Durva szennyeződések tisztításához/védőréteg megújításához.
	42	6.371-260.0	durva	508 mm	fehér	5 darab	Eltávolítja a kisebb karcosításokat, és tisztá, selymes fényű felületről gondoskodik. A sárga pad használatának előkészítéséül. Kristályosító padként a magassfényű kristályosításra alkalmas.
	43	6.371-257.0	közepes	432 mm	sárga	5 darab	Durva szennyeződések tisztításához/védőréteg megújításához.
	44	6.371-261.0	közepes	508 mm	sárga	5 darab	Eltávolítja a finomabb karcosításokat, és még homogénebb, csillogóbb fényű felületről gondoskodik. A zöld gyémántpad használatának előkészítéséül. Kristályosító padként a magassfényű kristályosításra alkalmas.
	45	6.371-238.0	finom	432 mm	zöld	5 darab	Fényes bevontú padlóburkolatok, terrazzo és terméskő felületek gyorspolírozására alkalmas. Karbantartó takarításhoz a fehér és sárga padek használatát követően. Kristályosító padként a magassfényű kristályosításához.
	46	6.371-240.0	finom	508 mm	zöld	5 darab	
Tartozékok csiszoláshoz							
Csiszolótárcsa	47	6.369-934.0		430 mm		1 darab	Esztrich padló típusok csiszolásához.
Padtartó tányér csiszoló-papírhoz	48	6.369-902.0		405 mm		1 darab	Centerlock rögzítéssel a csiszolópapír felvételéhez.
Csiszolópapír, szemcseméret 36	49	6.990-008.0		410 mm		10 darab	Durva, szemcseméret 36. Parketta első csiszolására alkalmas.
Csiszolópapír, szemcseméret 60	50	6.990-009.0		410 mm		10 darab	Közepes, szemcseméret. 60. Parketta köztes csiszolására alkalmas.
Csiszolópapír, szemcseméret 100	51	6.990-007.0		410 mm		10 darab	Finom, szemcseméret 100. Nyers fa esetében az utolsó csiszoláshoz vagy simító csiszolásként az utolsó lakkozás előtt alkalmazható.
Egyebek							
Tartály, komplett	52	9.753-058.0				1 darab	Lehetővé teszi a tisztítófolyadék kényelmes elhelyezését. Úrtartalom: 10 l.
Töltőtömlő	53	6.680-124.0				1 darab	Tömlő a kényelmes frissvízbetöltéshez minden típusú csaptelepről. Hossz: 1,5 m.
Hosszabbítókábel	54	6.647-022.0				1 darab	20 m.
Többletsúly, 10 kg	55	2.642-802.0				1 darab	Megnöveli a felületi nyomást. Hatékony rétegeltávolításhoz, csiszoláshoz, kristályosításhoz stb.
Egyéb szerelő készletek							
Tartály, Adv	56	2.642-476.0				1 darab	Egyszerűen kivehető. Lehetővé teszi a tisztítószert kényelmes elhelyezését. Úrtartalom: 10 l.
Szívóegység 43 cm / 17" Adv	57	2.642-674.0				1 darab	Megakadályozza a porképződést a polírozásnál vagy a kristályosításnál.
Tartály, Adv	58	2.642-495.0				1 darab	Egyszerűen kivehető. Lehetővé teszi a tisztítószert kényelmes elhelyezését. Úrtartalom: 8 l.
Szívógyűrű 43 cm / 17"	59	4.071-223.0				1 darab	Csökkenti a porképződést csiszolásnál, kristályosításnál, polírozásnál vagy takarításnál. Csatlakoztatható nedves- /vagy szárazporszívóhoz vagy szívóegységhez.
Papír szűrőzsákok (2 rétegű)							
Papír szűrőzsák	60	6.904-403.0				10 darab	Hitelesítve az M -porosztályra.

□ Lehetséges tartozék. További eredeti Kärcher tartozékok találhatók a következő oldalakon.



		BDS 43/150 C Classic	BDS 51/180 C Adv	BDS 43/180 C Adv	BDS 33/180 C Adv	BDS 43/Duo C I Adv / BDS 43/Duo C Adv	BDP 43/450 C Adv
41		<input type="checkbox"/>					
42			<input type="checkbox"/>				
43		<input type="checkbox"/>		<input type="checkbox"/>			
44			<input type="checkbox"/>				
45		<input type="checkbox"/>		<input type="checkbox"/>			
46			<input type="checkbox"/>				
47		<input type="checkbox"/>		<input type="checkbox"/>			
48		<input type="checkbox"/>		<input type="checkbox"/>			
49		<input type="checkbox"/>		<input type="checkbox"/>			
50		<input type="checkbox"/>		<input type="checkbox"/>			
51		<input type="checkbox"/>		<input type="checkbox"/>			
52		<input type="checkbox"/>					
53		<input type="checkbox"/>	<input type="checkbox"/>	<input type="checkbox"/>	<input type="checkbox"/>	<input type="checkbox"/>	
54		<input type="checkbox"/>	<input type="checkbox"/>	<input type="checkbox"/>	<input type="checkbox"/>	<input type="checkbox"/>	<input type="checkbox"/>
55		<input type="checkbox"/>	<input type="checkbox"/>	<input type="checkbox"/>	<input type="checkbox"/>	<input type="checkbox"/>	
56			<input type="checkbox"/>	<input type="checkbox"/>		<input type="checkbox"/>	<input type="checkbox"/>
57				<input type="checkbox"/>		<input type="checkbox"/>	<input type="checkbox"/>
58				<input type="checkbox"/>			
59		<input type="checkbox"/>		<input type="checkbox"/>		<input type="checkbox"/>	<input type="checkbox"/>
60				<input type="checkbox"/>		<input type="checkbox"/>	<input type="checkbox"/>

MOZGÓLÉPCSŐTISZTÍTÓK TARTOZÉKAI



A különféle mozgólépcsőgyártókhöz megfelelő bemenő- és kimenőfésűk állnak rendelkezésre. Ezek megakadályozzák, hogy nedvesség kerüljön a mozgólépcsőbe.

		Cikkszám	Keményiség / kefetípus	Szín	Mennyiség	Leírás
Kefék						
Kefék, standard	1	6.680-002.0		fehér	2 darab	Kefék.
	2	5.762-266.0	puha	fehér	1 darab	A készülékhez 2 darab szükséges. Normál szennyeződéshez.
Kefék, kemény	3	6.680-001.0	kemény		2 darab	Kefék.
Kefék, felvevő kefék	4	5.762-268.0		fekete	1 darab	A készülékhez 2 darab szükséges.
Kefék, kemény	5	5.762-267.0	kemény	fekete	1 darab	A készülékhez 2 darab szükséges. Nem kényes felületeken lévő macacs szennyeződés eltávolítására.
Bemeneti/kimeneti fésű						
Bemeneti fésűk, narancssárga	6	6.371-321.0		narancssárga	2 darab	Thyssen-Krupp gyártmány, FT 983 modell.
Kimeneti fésűk, narancssárga	7	6.371-322.0		narancssárga	2 darab	
Bemeneti fésűk, sárga	8	6.371-272.0		sárga	2 darab	Thyssen-Krupp, Fujitec cég.
Kimeneti fésűk, sárga	9	6.371-273.0		sárga	2 darab	
Bemeneti fésűk, szürke	10	6.369-509.0		szürke	2 darab	KONE, O&K cég.
Kimeneti fésűk, szürke	11	6.369-519.0		szürke	2 darab	
Bemeneti fésűk, fekete	12	6.369-510.0		fekete	2 darab	OTIS, FUJITEL, MONTGOMERY cég.
Kimeneti fésűk, fekete	13	6.369-520.0		fekete	2 darab	
Bemeneti fésűk, zöld	14	6.369-511.0		zöld	2 darab	Schindler, Westinghouse, MITSUBISHI cég.
Kimeneti fésűk, zöld	15	6.369-521.0		zöld	2 darab	
Bemeneti fésűk, fehér	16	6.369-512.0		fehér	2 darab	CNIM, DONG-YANG, HITACHI, TOSHIBA cég.
Kimeneti fésűk, fehér	17	6.369-522.0		fehér	2 darab	
Bemeneti fésűk, kék	18	6.369-914.0		kék	2 darab	OTIS cég, 622 és 913-as modellek.
Kimeneti fésűk, kék	19	6.369-915.0		kék	2 darab	
Egyéb						
Porzsákok	20	6.680-003.0			10 darab	10 l.
Vezetősínek, standard	21	5.032-932.0			1 darab	Vezetősínek, standard.
Réskaparó	22	6.369-507.0			1 darab	KONE + Schindler cég; macacsul tapadó szennyeződések, például kavicsok stb. kézi eltávolítására.
	23	6.369-508.0			1 darab	Thyssen + OTIS cég; macacsul tapadó szennyeződések, például kavicsok stb. kézi eltávolítására.
Kézi padek						
Kézi padek	24	6.369-513.0	közepes	zöld	5 darab	KONE cég, zöld, a függőleges felületek kézi tisztítására.
	25	6.369-514.0	közepes	zöld	5 darab	OTIS cég, a függőleges felületek kézi tisztítására.
	26	6.369-515.0	közepes	zöld	5 darab	Schindler cég, a függőleges felületek kézi tisztítására.
	27	6.369-516.0	közepes	zöld	5 darab	Thyssen cég, a függőleges felületek kézi tisztítására.

■ A szállított csomag tartalmazza. □ Lehetséges tartozék. További eredeti Kärcher tartozékok találhatóak a következő oldalakon.



		BR 47/35 Esc	BR 45/10 Esc
1		<input type="checkbox"/>	<input checked="" type="checkbox"/>
2		<input checked="" type="checkbox"/>	<input type="checkbox"/>
3		<input type="checkbox"/>	<input type="checkbox"/>
4		<input checked="" type="checkbox"/>	<input type="checkbox"/>
5		<input type="checkbox"/>	<input type="checkbox"/>
6		<input type="checkbox"/>	<input type="checkbox"/>
7		<input type="checkbox"/>	<input type="checkbox"/>
8		<input type="checkbox"/>	<input type="checkbox"/>
9		<input type="checkbox"/>	<input type="checkbox"/>
10		<input type="checkbox"/>	<input type="checkbox"/>
11		<input type="checkbox"/>	<input type="checkbox"/>
12		<input type="checkbox"/>	<input type="checkbox"/>
13		<input type="checkbox"/>	<input type="checkbox"/>
14		<input type="checkbox"/>	<input type="checkbox"/>
15		<input type="checkbox"/>	<input type="checkbox"/>
16		<input type="checkbox"/>	<input type="checkbox"/>
17		<input type="checkbox"/>	<input type="checkbox"/>
18		<input type="checkbox"/>	<input type="checkbox"/>
19		<input type="checkbox"/>	<input type="checkbox"/>
20		<input type="checkbox"/>	<input checked="" type="checkbox"/>
21		<input checked="" type="checkbox"/>	<input type="checkbox"/>
22		<input type="checkbox"/>	<input type="checkbox"/>
23		<input type="checkbox"/>	<input type="checkbox"/>
24		<input type="checkbox"/>	<input type="checkbox"/>
25		<input type="checkbox"/>	<input type="checkbox"/>
26		<input type="checkbox"/>	<input type="checkbox"/>
27		<input type="checkbox"/>	<input type="checkbox"/>

LÉPCSŐTISZTÍTÓK TARTOZÉKAI



Különbéféle padlóburkolatok alaptisztítása, polírozása, kristályosítása vagy samponozása. A megfelelően széles körű tartozékokkal a készülék felhasználási köre jelentősen kibővíthető.

		Cikkszám	Keménység / kefetípus	Átmérő	Szín	Mennyiség	Leírás
Tárcsakéfék							
Polírozókefe	1	6.994-114.0	puha	170 mm	natúr	1 darab	Polírozáshoz.
Samponozókefe	2	6.994-115.0	közepes-puha	170 mm	kék	1 darab	Szőnyegpadlókhöz.
Tárcsakéfe	3	6.994-112.0	közepes	170 mm	piros	1 darab	Minden felülethez.
Sarokkefe	4	6.994-127.0	közepes	170 mm	piros	1 darab	A sarkok jobb eléréséhez, minden felülethez.
Tárcsakéfe	5	6.994-113.0	kemény	170 mm	zöld	1 darab	Alaptisztításhoz.
Sarokkefe	6	6.994-128.0	kemény	170 mm	zöld	1 darab	A sarkok jobb eléréséhez, alaptisztításhoz.
Tárcsakéfe	7	6.994-118.0	puha	200 mm	natúr	1 darab	Polírozáshoz, nagy átmérővel.
	8	6.994-116.0	közepes	200 mm	piros	1 darab	Minden felülethez, nagy átmérővel.
	9	6.994-117.0	kemény	200 mm	fekete	1 darab	Alaptisztításhoz, nagy átmérővel.
Padmeghajtó tárcsa							
Padmeghajtó tárcsa	10	6.994-119.0		170 mm		1 darab	Könnyen felszerelhető padmeghajtó tárcsa a BD 17/5 lépcsőtisztító géphez. 170 mm átmérőjű padokkal történő tisztításhoz.
Padek							
Padek	11	6.994-120.0	nagyon puha	170 mm	fehér	1 darab	Szemcsék nélkül, padlók polírozásához.
	12	6.994-126.0	puha	170 mm	fehér	1 darab	Gyapjú polírozó feltét.
	13	6.994-124.0	puha	170 mm	bézs	1 darab	Apró szemcsékkel, padlók polírozásához.
	14	6.994-122.0	közepes-puha	170 mm	piros	1 darab	Minden padló tisztításához és polírozásához.
	15	6.994-123.0	közepes-kemény	170 mm	zöld	1 darab	Erősen szennyezett padlókhöz és alaptisztításhoz.
	16	6.994-121.0	kemény	170 mm	fekete	1 darab	Makacs szennyeződéseknek és alaptisztításhoz.
	17	6.994-125.0		170 mm	szürke	5 darab	Magasfényű kristályosításhoz.
Gyémánt padek							
Gyémánt padek	18	6.371-242.0	közepes	152 mm	sárga	5 darab	Durva szennyeződések tisztításához / védőréteg megújításához. Eltávolítja a kisebb karcolásokat, tiszta, selymes fényű felületet biztosít. Előkészítés a sárga padhez. Kristályosító padként alakristályosításhoz.
	19	6.371-243.0	coarse	152 mm	fehér	5 darab	Durva szennyeződések tisztításához / védőréteg megújításához. Eltávolítja a kisebb karcolásokat, homogén és fényes felületet eredményez. Előkészítés a zöld gyémánt padhoz. Kristályosító padként a magasfényű kristályosításhoz.
	20	6.371-241.0	fine	152 mm	zöld	5 darab	Bevont padlóburkolatok, terrazzo és terméskő-felületek polírozásához. Karbantartó takarításhoz a fehér és sárga padek használata után.
Egyéb							
Fröccsenés elleni védelem	21	6.994-129.0				1 darab	Megakadályozza a tisztítófolyadék szétfröccsenését maximális fordulatszámnál. 170 vagy 200 mm-nél nagyobb átmérőjű kefékhez.
Frissvíztartály, 3,5 l	22	6.994-130.0				1 darab	Ráhelyezhető: alap- és karbantartó tisztításhoz.
Frissvíztartály, 5 l vezetőrúddal	23	6.994-131.0				1 darab	A kényelmes munkavégzéshez, frissvíztartállyal.
Hosszabbítókábel	24	6.647-022.0				1 darab	20 m.

□ Lehetséges tartozék. További eredeti Kärcher tartozékok találhatók a következő oldalakon.



			BD 17/5 C
1			<input type="checkbox"/>
2			<input type="checkbox"/>
3			<input type="checkbox"/>
4			<input type="checkbox"/>
5			<input type="checkbox"/>
6			<input type="checkbox"/>
7			<input type="checkbox"/>
8			<input type="checkbox"/>
9			<input type="checkbox"/>
10			<input type="checkbox"/>
11			<input type="checkbox"/>
12			<input type="checkbox"/>
13			<input type="checkbox"/>
14			<input type="checkbox"/>
15			<input type="checkbox"/>
16			<input type="checkbox"/>
17			<input type="checkbox"/>
18			<input type="checkbox"/>
19			<input type="checkbox"/>
20			<input type="checkbox"/>
21			<input type="checkbox"/>
22			<input type="checkbox"/>
23			<input type="checkbox"/>
24			<input type="checkbox"/>

POLÍROZÓGÉPEK TARTOZÉKAI



A hatékony, ultragyors sebességű polírozás legkönnyebben a megfelelő tartozékkal végezhető el. Az alkalmazási célnak megfelelően különböző keménységű padek állnak rendelkezésre.

		Cikkszám	Keménység / kefetípus	Átmérő	Szín	Mennyiség	Leírás
Padek							
Padek	1	6.371-146.0	puha	500 mm	bézs / natúr	5 darab	Természetes sörtékkel, polírozáshoz. Jól eltávolítja a cipősarok-nyomokat is.
	2	6.369-468.0	puha	508 mm	bézs	5 darab	Aprószemcsés, alkalmas padló polírozásához.
	3	6.369-079.0	közepes-puha	508 mm	piros	5 darab	Minden típusú padló tisztításához.
	4	6.371-320.0	puha	508 mm	fehér	5 darab	Szemcsék nélkül, padlók polírozásához. Illik a D 51-hez.
Egyéb							
Kiegészítő készlet, ecolzero	5	5.388-133.0				1 darab	ecolzero készlet az éghajlat semleges tisztításért: világszerte támogatjuk a környezetvédelmi programokat a gép használatokor keletkezett CO2 kompenzálásaként.
Porzsák	6	8.633-398.0				10 darab	Illik a BDP 50/2000 RS-hez.
Előszűrő berendezés	7	6.670-020.0				1 darab	Kényelmes beszűrőráshoz tisztításnál.
Akkumulátorok							
Akkumulátor	8	6.654-093.0				1 darab	Zselés meghajtó akkumulátor. Karbantartást nem igényel. 12 V/76 Ah (5 h) teljesítmény. A 24 V-os gépekhez 2 akkumulátor, a 36 V-os gépekhez 3 szükséges.
	9	6.654-291.0				1 darab	Karbantartást nem igénylő zselés meghajtó akkumulátor 12 V-os 198 Ah (C5) teljesítménnyel. A 36 V-os géphez 3 szükséges.
Akkumulátor töltőkészülékek							
Akkumulátor töltőkészülékek	10	6.654-276.0				1 darab	Töltőkészülék 36 V / 12 A feszültség, alkalmas a BD 50/40 RS Bp Pack-hez. A 3 × 6.654-093.0 akkumulátorhoz.
	11	6.654-292.0				1 darab	Karbantartást nem igénylő 36 V akkumulátorokhoz 198 Ah kapacitással (pl. 6.654-291.0-hez).

■ A szállított csomag tartalmazza. □ Lehetséges tartozék. További eredeti Kärcher tartozékok találhatóak a következő oldalakon.



		BDP 50/2000 RS Bp Pack	BDP 50/2000 RS Bp	BDP 50/1500 C
1		<input type="checkbox"/>	<input type="checkbox"/>	<input type="checkbox"/>
2		<input type="checkbox"/>	<input type="checkbox"/>	<input type="checkbox"/>
3		<input type="checkbox"/>	<input type="checkbox"/>	<input type="checkbox"/>
4		<input type="checkbox"/>	<input type="checkbox"/>	<input type="checkbox"/>
5		<input type="checkbox"/>	<input type="checkbox"/>	
6		<input type="checkbox"/>	<input type="checkbox"/>	
7				<input type="checkbox"/>
8		<input checked="" type="checkbox"/>	<input type="checkbox"/>	
9			<input type="checkbox"/>	
10		<input checked="" type="checkbox"/>	<input type="checkbox"/>	
11			<input type="checkbox"/>	

TISZTA PADLÓK HATÉKONY GÉPEKKEL

A Kärcher seprő- és seprő-szívógépei mindig a legújabb műszaki megoldásokat képviselik. A kézi seprőgépektől az ipari készülékekig mindegyik gépet praktikus részletek és hatékony seprés- és szivástechnika jellemez. Rugalmasan alkalmazhatók belső és külső terek tisztítására, mindig tökéletes tisztítási eredménnyel. A kiforrott ergonómia, az EASY Operation rendszernek köszönhető könnyű és egyszerű kezelhetőség és a legjobb gazdaságosság kombinációja teszi a Kärcher seprőgépeket annyira egyedülállóvá.



Tartalomjegyzék: seprő- / seprő-szívógépek

Seprő- / seprő-szívógépek	584. oldal
ipari seprő-szívógépek	590. oldal
Felülős seprő-szívógépek	598. oldal
Kísérős seprőgépek	612. oldal
Kézzel vezetett seprőgépek	620. oldal
Tartozékok	622. oldal



Az ipari kategóriába való első belépés

Az új úttörőmodell az ipari seprőgépek között a KM 120/250 R Classic. Ez a gép semmi esetre sem gyengébb a nagyobb testvéreinél, tekintettel a tisztítási teljesítményre, a masszivitásra, a megbízhatóságra és az egyszerű működésre. Olyan nehéziparban való használatra készült, mint az öntödék, fémgyártás vagy a logisztika területe. A gép az alábbi meghajtásokkal választható: dízel, LPG vagy kibocsátásmentes akkumulátoros verzió.

A kézzel vezetett kategóriába történő kényelmes belépés

Az új KM 85/50 R seprőgép a kézzel vezetett kategória szegmensben a belépő modell. Azért, mert a vezetés sokkal élvezetesebb, mint a követés, és mivel a tisztítási munka gyorsabb a megnövekedett produktivitás miatt. A KM 85/50 R kompakt kialakításával és a hozzá kapcsolódó enorm manőverezhetőséggel dicsekedhet. Szűk és nehezen elérhető helyeken is jól tisztít.

A készülékek nevének helyes értelmezése:





Modell	Munkaszélesség	Úrtartalom	Felépítés	Meghajtás	Felszereltség
Példa: KM	90	60	R	Bp Pack	Adv kiadás
KM = Seprőgép	Munkaszélesség egy oldaseprővel centiméterben	Hulladékgyűjtő úrtartalma literben	C = Kompakt, meghajtás nélkül (traktion) W = Kézzel vezetett meghajtással (traktion) R = Ride-on Felülős gépek	G = Gázolaj, benzin meghajtás D = Dízel LPG = LPG gáz Bp = Akkumulátoros üzemmód Pack = Csomag (akkumulátor és töltő, a szállított csomag tartalmazza) Alkalmazási területek G = Kültéri használat D = Kültéri használat LPG = Kültéri használatra, beltérben csak jól szellőztethető területeken használható (pl. ahol LPG targoncák használata engedélyezett) Bp = Beltéri és kültéri használatra Pack = Beltéri és kültéri használatra	Megjelölés nélkül = Standard felszereltség Classic= Legegyszerűbb alapfelszerelés Adv= Advanced, magas szintű felszereltség Edition= Promóciós gép, különleges felszereltségű berendezések

SEPRŐ- / SEPRŐ-SZÍVÓGÉPEK

A kézzel vezetett, saját meghajtású változatoktól egészen a felülős, nagyméretű seprő-szívógépekig: seprőgépeink termékínálata épp oly széles, mint amilyen sokrétűek az igények és az alkalmazások. Az igényektől és preferenciáktól függően választhat a benzines, dízel, LPG vagy elektromos készülékek közül, választhat az összes releváns meghajtó közül, gyakorlatilag az alkalmazások minden területét lefedve – a szállodák vagy kiállítócsarnokok tisztításától egészen a bértakarításig vagy öntödékben, gyártócsarnokokban és sportlétesítményekben történő alkalmazásokig.

	Cikkszám	Munkaszélesség oldalkefe nélkül / 1 / 2 vagy 3 oldalkeffel (mm)	Hulladékgyűjtő (l)	Max. felületteljesítmény 1 old- alkéffel (m ² /óra)	Max. felületteljesítmény 2 old- alkéffel (m ² /óra)	Beitéri használat	Kültéri használat	Felszívás üzemmód	Seprőpát-elv	Átdobós seprési elv	Meghajtás	Durvaszennyeződések-fedél	Hidraulikus magasútrítás	Oldal	
Felülős seprő- /seprő-szívógépek															
	KM 170/600 R LPG	1.186-128.0	1350/1680/2000/2400	600	23520	28000	■	■	■	-	■	-	■	591	
	KM 170/600 R D	1.186-127.0	1350/1680/2000/2400	600	23520	28000	-	■	■	-	■	-	■	591	
	KM 150/500 R LPG	1.186-123.0	1200/1500/1800/2200	500	18000	21600	■	■	■	-	■	-	■	593	
	KM 150/500 R D	1.186-124.0	1200/1500/1800/2200	500	18000	21600	-	■	■	-	■	-	■	593	
	KM 150/500 R D Classic	1.186-134.0	1200/1500/1800/-	500	18000	21600	-	■	■	-	■	-	■	601	
	KM 150/500 R Bp	1.186-125.0	1200/1500/1800/2200	500	12000	14400	■	■	■	-	■	-	■	593	
	KM 150/500 R Bp Pack	1.186-130.0	1200/1500/1800/-	500	12000	14400	■	■	■	-	■	-	■	593	
	KM 130/300 R LPG	1.186-121.0	1000/1300/1550/-	300	13000	15500	■	■	■	-	■	-	■	595	
	KM 130/300 R D	1.186-120.0	1000/1300/1550/-	300	13000	15500	-	■	■	-	■	-	■	595	
	KM 130/300 R D Classic	1.186-129.0	1000/1300/1550/-	300	9100	10850	■	■	■	-	■	-	■	595	
	KM 130/300 R Bp	1.186-122.0	1000/1300/1550/-	300	9100	10850	■	■	■	-	■	-	■	595	
	KM 130/300 R D Classic	1.186-139.0	1000/1300/1550/-	300	13000	15500	-	■	■	-	■	-	■	595	
	KM 120/250 R LPG Classic	■ 1.186-001.0	900/1200/1450/-	250	10800	13050	■	■	■	-	■	-	■	597	
	KM 120/250 R D Classic	■ 1.186-000.0	900/1200/1450/-	250	10800	13050	-	■	■	-	■	-	■	597	
	KM 120/250 R Bp Classic	■ 1.186-002.0	900/1200/1450/-	250	7200	8700	■	■	■	-	■	-	■	597	
	KM 120/250 R Bp Pack Classic	■ 1.186-003.0	900/1200/1450/-	250	7200	8700	■	■	■	-	■	-	■	597	
	Felülős seprő-szívógépek														
		KM 125/130 R G	1.280-150.2	880/1250/1700/-	130	10000	13600	-	■	■	-	■	■	■	601
		KM 125/130 R D	1.280-150.2	880/1250/1700/-	130	10000	13600	-	■	■	-	■	■	■	601
		KM 125/130 R LPG	1.280-150.2	880/1250/1700/-	130	10000	13600	■	■	■	-	■	■	■	601
KM 125/130 R Bp		1.280-150.2	880/1250/1700/-	130	10000	13600	■	■	■	-	■	■	■	601	
KM 125/130 R Bp Pack		1.280-150.2	880/1250/1700/-	130	10000	13600	■	■	■	-	■	■	■	601	
		KM 105/110 R LPG	1.280-140.2	640/1050/1400/-	110	7350	9800	■	■	■	-	■	■	■	605
		KM 105/110 R D	1.280-140.2	640/1050/1400/-	110	7350	9800	-	■	■	-	■	■	■	605
		KM 105/110 R G	1.280-140.2	640/1050/1400/-	110	7350	9800	-	■	■	-	■	■	■	605
		KM 105/110 R Bp	1.280-140.2	640/1050/1400/-	110	6300	8400	■	■	■	-	■	■	■	605
		KM 105/110 R Bp Pack	1.280-140.2	640/1050/1400/-	110	6300	8400	■	■	■	-	■	■	■	605
		KM 105/100 R LPG	1.280-140.2	640/1050/1400/-	100	7350	9800	■	■	■	-	■	■	-	605
		KM 105/100 R D	1.280-140.2	640/1050/1400/-	100	7350	9800	-	■	■	-	■	■	-	605
		KM 105/100 R G	1.280-140.2	640/1050/1400/-	100	7350	9800	-	■	■	-	■	■	-	605
		KM 105/100 R Bp	1.280-140.2	640/1050/1400/-	100	6300	8400	■	■	■	-	■	■	-	605
		KM 105/100 R Bp Pack	1.280-140.2	640/1050/1400/-	100	6300	8400	■	■	■	-	■	■	-	605
		KM 100/100 R D	1.280-115.0	700/1000/1300/-	100	8000	10400	-	■	■	-	■	■	-	607
		KM 100/100 R LPG	1.280-107.0	700/1000/1300/-	100	8000	10400	■	■	■	-	■	■	-	607
		KM 100/100 R G	1.280-105.0	700/1000/1300/-	100	8000	10400	-	■	■	-	■	■	-	607
		KM 100/100 R Bp Pack	1.280-112.0	700/1000/1300/-	100	6000	7800	■	■	■	-	■	■	-	607
		KM 100/100 R Bp	1.280-103.0	700/1000/1300/-	100	6000	7800	■	■	■	-	■	■	-	607
		KM 90/60 R G Adv	1.047-300.0	615/900/1150/-	60	7200	9200	-	■	■	-	■	■	-	609
		KM 90/60 R G	1.047-204.0	615/900/1150/-	60	7200	9200	-	■	■	-	■	■	-	609
		KM 90/60 R Bp Pack Adv	1.047-302.0	615/900/1150/-	60	5400	6900	■	■	■	-	■	■	-	609
		KM 85/50 R Bp	■ 1.351-126.0	615/850/1050/-	50	5100	6300	■	■	■	-	■	■	-	611
		KM 85/50 R Bp Pack	■ 1.351-127.0	615/850/1050/-	50	5100	6300	■	■	■	-	■	■	-	611

■ ÚJ ■ A szállított csomag tartalmazza.

	Cikkszám	Munkaszeleség oldalkefe nélkül / 1 / 2 vagy 3 oldalkeffel (mm)	Hulladékgyűjtő (l)	Max. felületteljesítmény 1 old- alkeffel (m ² /óra)	Max. felületteljesítmény 2 old- alkeffel (m ² /óra)	Beltéri használat	Kültéri használat	Felszívás üzemmód	Seprőlappát-elv	Átdobós seprési elv	Meghajtás	Durvaszennyződés-fedél	Hidraulikus magasúrtítás	Oldal	
Kísérős seprő-szívógép															
	KM 85/50 W Bp Pack Adv	1.351-115.0	610/850/1050/-	50	3825	4725	■	■	■	-	■	■	■	-	613
	KM 85/50 W G Adv	1.351-110.0	610/850/1050/-	50	3825	4725	-	■	■	-	■	■	■	-	613
	KM 75/40 W Bp Pack	1.049-207.0	550/750/-/-	40	3375	-	■	■	■	-	■	■	■	-	615
	KM 75/40 W G	1.049-205.0	550/750/-/-	40	3375	-	-	■	■	-	■	■	■	-	615
	KM 80 W G	1.335-500.0	800/-/-/-	40	1680	-	-	■	-	■	-	■	-	-	617
Kézzel vezetett seprőgépek															
	KM 70/30 C Bp Pack Adv	1.517-213.0	480/700/-/-	42	2800	-	■	■	■	■	-	-	-	-	619
	KM 70/20 C 2SB	1.517-107.0	480/700/920/-	42	-	3680	■	■	-	■	-	-	-	-	621
	KM 70/20 C	1.517-106.0	480/700/-/-	42	2800	-	■	■	-	■	-	-	-	-	621

■ A szállított csomag tartalmazza.

MELYIK SEPRŐGÉP A MEGFELELŐ?



Ipari seprő-szívógép

Tisztítható felület:

4.000-100.000 m²

Külső tisztítási terület:

Külső raktár, nyitott csarnokok, rakodási területek

Beltéri tisztítási terület: Nehéz ipari csarnokok, gyártócsarnokok, raktár- és logisztikai csarnokok



Felülős seprő-szívógép

Tisztítható felület:

1.200-20.000 m²

Külső tisztítási terület:

Épületek körüli területek, parkolók, gumifelületű vagy műfüves sportlétesítmények.

Beltéri tisztítási terület:

Gyárcsarnokok, logisztikai raktárak, parkolóházak, expócsarnokok



Tulajdonságok:

- Magas felületteljesítmény
- Masszivitás
- Alkalmasság igényes műveletekhez

Tartozékok speciális alkalmazásokhoz:

- Acél hulladékgyűjtő
- Permetezőrendszer az oldalseprőkhöz
- Oldalseprű-borítás
- Porszívó
- Védőtető
- Kabin
- Megvilágítás

Tulajdonságok:

- Magas produktivitás
- Manőverezhetőség
- Intuitív kezelhetőség

Tartozékok speciális alkalmazásokhoz:

- Lomhulladék-gyűjtőzsák
- Permetezőrendszer az oldalseprőkhöz
- Oldalseprű-borítás
- Porszívó/Porszívótömlő
- Szőnyegseprő készlet
- Műfűkészlet (granulátum nélkül)
- Gyűjtőkészlet

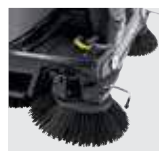



Kísérős seprő-szívógép

Tisztítható felület:

400-8.000 m²

Kültéri tisztítási terület:

Parkolási területek, benzinkutak, udvarok

Beltéri tisztítási terület:

Istállók, raktárak, folyosók és helyiségek nagy felületű szőnyegpadlókkal



Tulajdonságok:

- Magas tisztítóhatékonyság
- Könnyű haladás
- Rugalmasság

Tartozékok speciális alkalmazásokhoz:

- Szőnyegseprő készlet
- Antisztatikus főseprőkefe
- Hóeke
- Hulladékgyűjtő



Kézzel vezetett seprő-szívógép

Tisztítható felület:

200-4.000 m²

Kültéri tisztítási terület:

Bejáratok, járdák, udvarok

Beltéri tisztítási terület:

Javitóműhelyek, építési területek, üzlethelyiségek



Tulajdonságok:

- Gyors és hatékony tisztítás kis és közepes felületeken
- Egységesség

Tartozékok speciális alkalmazásokhoz:

- Hulladékfelszedő csipesz
- Seprőhenger



MEGFELELŐ GÉP A MEGFELELŐ FELÜLETEKHEZ ÉS SZENNYEZŐDÉSEKHEZ

A különféle padlóburkolatok különböző seprőgépeket és seprésrendszert igényelnek. Legtöbb esetben a hosszú élettartamú standard seprőhenger gondoskodik a tisztaságról. A Kärcher seprőgépek azonban speciális esetekben is megfelelő megoldást kínálnak. A nagyon sima padlókon, például tornacsarnokokban a por hatékony sepréséhez puha seprőhenger ajánlott. Szőnyegpadlókon antisztatikus seprőhengert célszerű használni. Egyetlen padlókon a makacs szennyeződéshez acélsörtés seprőhenger is használható.



Standard fő seprőhenger

A standard fő seprőhenger közepesen kemény sörtékkel számos alkalmazásban használható. Legyen szó utcai szennyeződésről, falevelekről vagy poros környezetben lévő aszfaltról, fuga vagy járólapok réseiről, az eredmény mindig a maradványok



Fő seprőhenger, kemény

A keménysörtés fő seprőhenger jelentősen keményebb sörtékkel rendelkezik, némelyik acél-betétekkel van ellátva. Különösen alkalmas durva felületekhez és makacs szennyeződéshez, nehezebb hulladékokhoz.



Fő seprőhenger, puha

A puha fő seprőhenger ideális a puha padlófelületeken lévő szennyeződés és finom por seprésére. Elsősorban beltéri használatra. A puhább sörtéknek köszönhetően jobb védelem kényesebb padlók számára.



Fő seprőhenger, antisztatikus

Az antisztatikus fő seprőhengerek a szőnyegpadlók hatékony tisztítására szolgálnak. A megfelelő készlettel még szállodai, kiállítócsarnokok vagy sportlétesítmények nagy, szőnyeggel fedett területei is rendkívül rövid idő alatt tisztíthatóak.

GAZDASÁGOS ALKALMAZÁS

A mindenkori teljesítménynél megadott felület méretétől gazdaságos a Kärcher seprő- és seprő-szivógépek alkalmazása

Kézi seprőgépek

KM 70/15 C / KM 70/20 C	200	2000
KM 70/30 C	300	4000

Kézzel vezetett seprőgépek

KM 80 W	400	4000
KM 75/40 W	600	6000
KM 85/50 W	900	8000

Felülős seprőgépek

KM 85/50 R	1200	10000
KM 90/60 R	1500	12000
KM 100/100 R	2500	15000
KM 105/100 R / KM 105/110 R	3000	15000
KM 125/130 R	3500	20000

Ipari seprőgépek

KM 120/250 R	4000	30000
KM 130/300 R	5000	40000
KM 150/500 R	8000	75000
KM 170/600 R	10000	100000

Gazdaságos zóna

Ábrák: az a minimális felület m²-ben, amelytől felfelé a gép használata költséghatékony.

TISZTÁN FILTEREZETT - ÍGY A POR NEM VESZÉLYEZTETI AZ EGÉSZSÉGÉT

A seprőgépek tekintetében 2 releváns porosztályozás létezik. A PM (Particulate Matter) rövidítés a részecskeméretre vonatkozik. A durva por esetében a por részecskemérete 10 µm-nél nagyobb. A PM 10 kategóriában a porrészecske-méret 10-2,5 µm közötti. A PM 2,5 tartományban a részecskeméret 2,5 és 1 µm közötti. Az 1 µm-nél kisebb, legfinomabb porrészecskék a PM 1 kategóriába tartoznak. A 2. osztályozásfajta a porosztály szerinti beosztás: L, M és H. Ebben az esetben a mindenkori porfajták különböző szétválasztása jellemző. Minden seprőgépünk beépített szűrője az M porosztálynak felel meg.

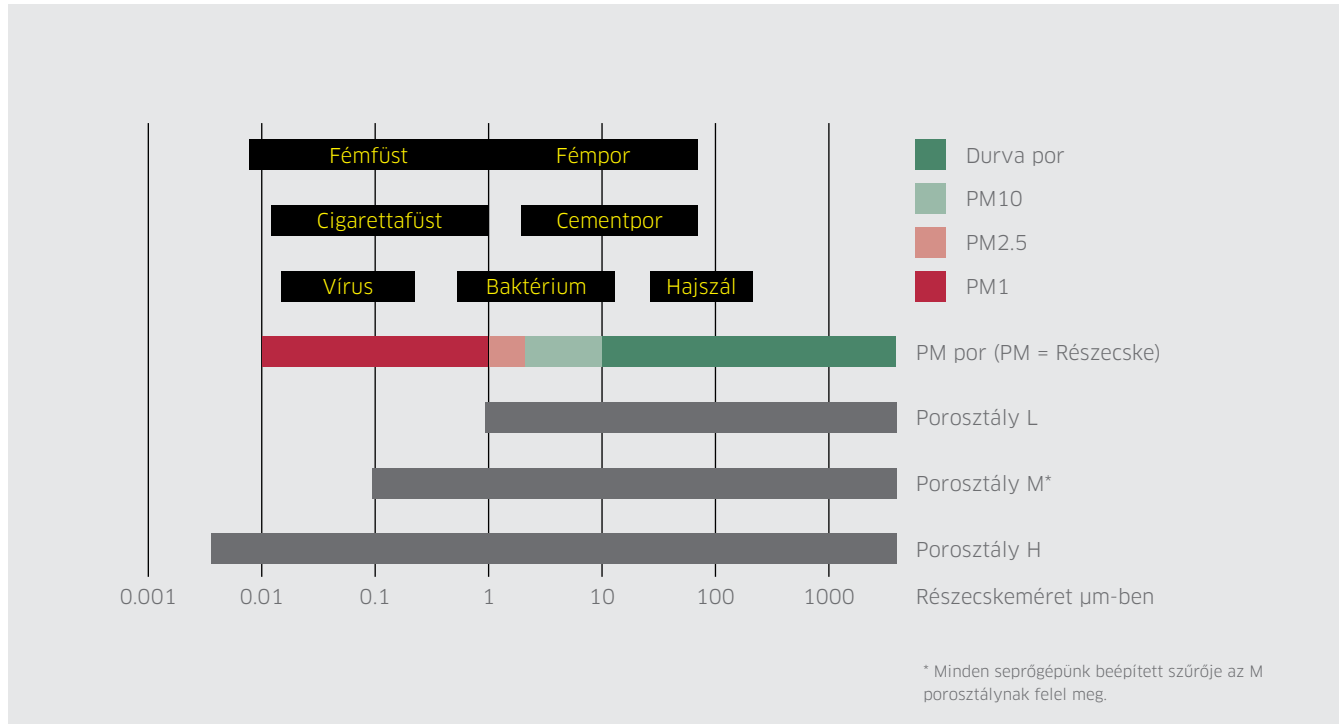

ALKALMAZÁSOPTIMALIZÁLT SZŪRŐRENDSZEREK

A szűrőrendszer teljesítményét három alapvető kritérium határozza meg: elsősorban a szűrőfelület, amelytől a működés során felmerülő felvevőképesség és a szükséges tisztítás gyakorisága függ. Másodsorban a szűrőhatékonysági fok, amely meghatározza, hogy milyen mennyiségű por kerül kiszűrésre a levegőből a szűrő segítségével. Ez alapvetően az alkalmazott szűrő anyagától függ. Harmadsorban, a szűrő tisztításának hatékonysága a seprés során döntő szerepet játszik. Minden kritérium kölcsönhatása kulcsfontosságú a szűrőrendszer optimális működéséhez.



INTÉZKEDÉSEK A PORCSÖKKENTÉS ÉRDEKÉBEN A SEPRÉSNÉL

Annak érdekében, hogy a seprés során kevesebb por keletkezzen, az oldalsó kefék felemelhetőek. Még a menetsebesség csökkenésével is gyakran jó eredmények érhetők el. A Kärcher seprőgépei szabvány szerint vagy opcionálisan speciális megoldásokat kínálnak a por felkeveredésének megakadályozására vagy csökkentésére. Számos seprőgépünk esetében a vízpermetező rendszerek vagy az oldalseprőborítás is felszerelhetőek.

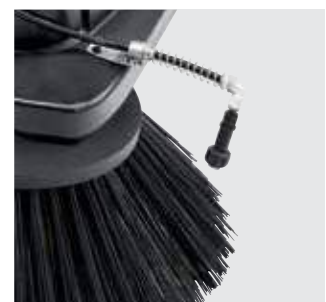

170 CM-ES IPARI KATEGÓRIA



Maximális erő a legkeményebb tisztítási feladatokra

A rendkívül robusztus és nagy teljesítményű gép masszív felépítésével, nagy szennyeződéstartályával és átfogó felszereltségével a lehető legjobban fel van szerelve a legigényesebb használatra is.

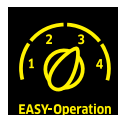

1



2



3



4

1 Nagy teljesítményű szűrő a hosszú élettartamért:

- Harmonikaszűrő 10 m²-es szűrőfelülettel.
- Hatékony szűrőtisztítás a kettős ledobónak köszönhetően.
- Pormentes seprés.

2 Masszív felépítés

- Acélkeret.
- Masszív, vízhűtéses ipari motorok.
- Teljesen hidraulikus hajtómű.

3 Példamutatón felhasználóbarát

- EASY Operation kezelési koncepció
- Kényelmes be- és kiszállás.
- Nagymértékben szervizbarát.

4 Különböző meghajtási módok:

- Dízelmotorok ipari szabványok szerint.
- Folyékony gázmeghajtás belső és külső terekhez.

MŰSZAKI ADATOK ÉS FELSZERELTSÉG

KM 170/600 R D

KM 170/600 R LPG

- Nagy teljesítményű ipari motor
- Nagy munka- és szállítási sebesség
- Hosszú munkaidő

- Nagy teljesítményű ipari motor
- Nagy munka- és szállítási sebesség
- Hosszú munkaidő

Műszaki adatok

Meghajtás		4 ütemű dízelmotor / Yanmar	4 ütemű LPG motor / VW
Teljesítmény	kW	35	35
Max. felületteljesítmény 1 / 2 oldalkefével	m²/óra	23520 / 28000	23520 / 28000
Munkaszélesség	mm	1350	1350
Munkaszélesség 1 / 2 oldalkefével	mm	1680 / 2000	1680 / 2000
Seprőtartály	l	600	600
Emelkedő max. mértéke	%	18	18
Munkasebesség	km/óra	14	14
Szűrőfelület	m²	10	10
Tömeg	kg	1530	1585
Méreték (H × SZ × M)	mm	2450 × 1750 × 1665	2450 × 1750 × 1665

Felszereltség

Poliészter harmonikaszűrő	■	■
Szűrőtisztítás kézi/automata	■	■
Beállítható fő seprőhenger	■	■
Szervókormány	■	■
Hidraulikus magasúrités	■	■
Cikkszám	1.186-127.0	1.186-128.0

■ A szállított csomag tartalmazza.

Tartozékok

Terméknév	Cikkszám	Leírás
Standard seprőhenger	6.987-441.0	Nedvességálló univerzális sörte, hosszú élettartam, minden felületre alkalmas.
Oldalseprű, standard	6.987-467.0	Nedvességálló univerzális sörte, hosszú élettartam, minden felületre alkalmas.
Vízpermetező rendszer oldalkeféknek	2.851-284.7	A por megkötéséhez. Nemesacél víztartályból (65 l) és az oldalkeféken lévő vízpermetező fúvókákból áll.
3. oldalkefe-felszerelő készlet	2.851-277.7	A seprési szélesség és ilyen módon a teljesítmény több mint 15%-kal történő megnöveléséhez.

150 CM-ES IPARI KATEGÓRIA



Nagy teljesítmény és erő a legkeményebb használatra.

A 150 cm-es munkaszélességű ipari seprőgép építőipari fémfeldolgozóipari alkalmazásokra, öntödékben és egyéb iparágakban, ahol fokozott a szennyeződés felhalmozódása. Az akkumulátoros változat ideális zajérzékeny belső terekben.

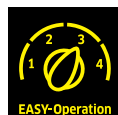

1 Nagy teljesítményű szűrőrendszer

- Harmonikaszűrő 7 m²-es szűrőfelülettel.
- Hatékony tisztítás a kettős ledobónak
- Pormentes seprés.

2 Kényelmes munkavégzési hely

- Az összes kezelőelem áttekinthetően van elrendezve és könnyen elérhető.
- Minden kijelző a látótérben van.
- Opcionális: fülkék fűtéssel vagy légkondicionálással

3 Rendkívül szervizbarát

- Egyszerű technika bevált összetevőkkel: teljesen hidraulikus meghajtás, elektronika helyett villany.
- Könnyen hozzáférhető motortér az egyszerű és gyors karbantartásért.
- A fő seprőhenger és a harmonikaszűrő szerszám nélkül cserélhető.

4 Classic változat dízel meghajtással

- Egyszerű kezelés a karok segítségével.
- Nagy zseborzák 10,5 m² szűrőfelülettel.
- Teljesen hidraulikus meghajtás.

MŰSZAKI ADATOK ÉS FELSZERELTSÉG

KM 150/500 R LPG

KM 150/500 R D

- Nagy munka- és szállítási sebesség
- Teljesen hidraulikus meghajtás és seprőrendszer
- Kevés karbantartást igényel

- Nagy munka- és szállítási sebesség
- Teljesen hidraulikus meghajtás és seprőrendszer
- Kevés karbantartást igényel

Műszaki adatok

Meghajtás		4 ütemű LPG motor / Kubota	4 ütemű dízelmotor / Yanmar
Teljesítmény	kW	22	22,5
Feszültség		-	-
Max. felületteljesítmény 1 / 2 oldalkefével	m²/óra	18000 / 21600	18000 / 21600
Munkaszélesség	mm	1200	1200
Munkaszélesség 1 / 2 oldalkefével	mm	1500 / 1800	1500 / 1800
Seprőtartály	l	500	500
Emelkedő max. mértéke	%	18	18
Munkasebesség	km/óra	12	12
Szűrőfelület	m²	7	7
Tömeg	kg	1415	1440
Méreték (H × SZ × M)	mm	2442 × 1570 × 1640	2442 × 1570 × 1640

Felszereltség

Poliészter harmonikaszűrő	■	■
Zsebszűrő	-	-
Szűrőtisztítás kézi/automata	■	■
Beállítható fő seprőhenger	■	■
Szervókormány	■	■
Hidraulikus magasúrités	■	■
Cikkszám	1.186-123.0	1.186-124.0

■ A szállított csomag tartalmazza.

KM 150/500 R Bp

KM 150/500 R Bp Pack

- Nagy munka- és szállítási sebesség
- Teljesen hidraulikus meghajtás és seprőrendszer
- Kevés karbantartást igényel

- Nagy munka- és szállítási sebesség
- Teljesen hidraulikus meghajtás és seprőrendszer
- Kevés karbantartást igényel

Műszaki adatok

Meghajtás		Egyenáramú	Egyenáramú
Teljesítmény	kW	10	10
Feszültség	V	48	48
Max. felületteljesítmény 1 / 2 oldalkefével	m²/óra	12000 / 14400	12000 / 14400
Munkaszélesség	mm	1200	1200
Munkaszélesség 1 / 2 oldalkefével	mm	1500 / 1800	1500 / 1800
Seprőtartály	l	500	500
Emelkedő max. mértéke	%	12	12
Munkasebesség	km/óra	8	8
Szűrőfelület	m²	7	7
Tömeg	kg	1380	2690
Méreték (H × SZ × M)	mm	2442 × 1550 × 1640	2442 × 1550 × 1640

Felszereltség

Poliészter harmonikaszűrő	■	■
Zsebszűrő	-	-
Szűrőtisztítás kézi/automata	■	■
Beállítható fő seprőhenger	■	■
Szervókormány	■	■
Hidraulikus magasúrités	■	■
Cikkszám	1.186-125.0	1.186-130.0

■ A szállított csomag tartalmazza.

130 CM-ES IPARI KATEGÓRIA



Gep a kemény ipari környezetbe.

Megtisztítja az ipari felületeket a finom portól, építési törmeléktől és hasonlóktól, és akkumulátoros készülékként a zajérzékeny belső terekben is gondoskodik a tisztaságról.

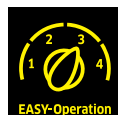

1 Masszív felépítés

- Stabil acélkeret.
- Masszív vízhűtéses ipari motorok.
- Teljesen hidraulikus meghajtás.



2 Nagy teljesítményű szűrő a hosszú élettartamért

- Harmonikaszűrő 5.5 m²-es szűrőfelülettel.
- Hatékony szűrőtisztítás a kettős ledobónak köszönhetően.
- Pormentes seprés.



3 Rendkívül felhasználóbarát

- EASY Operation kezelési koncepció
- Kényelmes be- és kiszállás.
- Nagymértékben szervizbarát.



4 Classic változat dízelmeghajtással

- Egyszerű kezelés a karokkal.
- Nagy zsebszűrő 7.8 m²-es szűrőfelülettel.
- Teljesen hidraulikus meghajtás.

MŰSZAKI ADATOK ÉS FELSZERELTSÉG

		KM 130/300 R LPG	KM 130/300 R D	KM 130/300 R D Classic
		<ul style="list-style-type: none"> Nagy munka- és szállítási sebesség A seprőhenger egyszerűen és szerszám nélkül cserélhető Teljesen hidraulikus meghajtás és seprőrendszer 	<ul style="list-style-type: none"> Nagy munka- és szállítási sebesség A seprőhenger egyszerűen és szerszám nélkül cserélhető Teljesen hidraulikus meghajtás és seprőrendszer 	<ul style="list-style-type: none"> Nagy munka- és szállítási sebesség Egyszerű kezelés a karokkal Zsebszűrő nagy szűrőfelülettel
Műszaki adatok				
Meghajtás		4 ütemű LPG motor / Kubota	4 ütemű dízelmotor / Yanmar	4 ütemű dízelmotor / Yanmar
Teljesítmény	kW	17.5	15.8	15.8
Feszültség		-	-	-
Max. felületteljesítmény 1 / 2 oldalkefével	m ² /óra	13000 / 15500	13000 / 15500	13000 / 15500
Munkaszélesség	mm	1000	1000	1000
Munkaszélesség 1 / 2 oldalkefével	mm	1300 / 1550	1300 / 1550	1300 / 1550
Seprőtartály	l	300	300	300
Emelkedő max. mértéke	%	18	18	18
Munkasebesség	km/óra	10	10	10
Szűrőfelület	m ²	5.5	5.5	7.8
Tömeg	kg	900	951	940
Méreték (H × SZ × M)	mm	2150 × 1330 × 1430	2150 × 1330 × 1430	2150 × 1330 × 1430
Felszereltség				
Poliészter harmonikaszűrő		■	■	-
Zsebszűrő		-	-	■
Szűrőtisztítás kézi/automata		■	■	■
Beállítható fő seprőhenger		■	■	■
Szervókormány		■	■	■
Hidraulikus magasúrités		■	■	■
Cikkszám		1.186-121.0	1.186-120.0	1.186-139.0

■ A szállított csomag tartalmazza.

		KM 130/300 R Bp Pack	KM 130/300 R Bp
		<ul style="list-style-type: none"> Nagy munka- és szállítási sebesség A seprőhenger egyszerűen és szerszám nélkül cserélhető Teljesen hidraulikus meghajtás és seprőrendszer 	<ul style="list-style-type: none"> Nagy munka- és szállítási sebesség A seprőhenger egyszerűen és szerszám nélkül cserélhető Teljesen hidraulikus meghajtás és seprőrendszer
Műszaki adatok			
Meghajtás		Egyenáramú	Egyenáramú
Teljesítmény	kW	5	5
Feszültség	V	36	36
Max. felületteljesítmény 1 / 2 oldalkefével	m ² /óra	9100 / 10850	9100 / 10850
Munkaszélesség	mm	1000	1000
Munkaszélesség 1 / 2 oldalkefével	mm	1300 / 1550	1300 / 1550
Seprőtartály	l	300	300
Emelkedő max. mértéke	%	12	12
Munkasebesség	km/óra	7	7
Szűrőfelület	m ²	5.5	5.5
Tömeg	kg	1300	840
Méreték (H × SZ × M)	mm	2150 × 1330 × 1430	2150 × 1330 × 1430
Felszereltség			
Poliészter harmonikaszűrő		■	■
Zsebszűrő		-	-
Szűrőtisztítás kézi/automata		■	■
Beállítható fő seprőhenger		■	■
Szervókormány		■	■
Hidraulikus magasúrités		■	■
Cikkszám		1.186-129.0	1.186-122.0

■ A szállított csomag tartalmazza.

120 CM-ES IPARI KATEGÓRIA



Belépőmodell az ipari kategóriába

Az akkumulátoros, benzines vagy dízelüzemű KM 120/250 R meggyőző ipari szennyeződések eltávolítása során, legyen szó akár durva építési törmelékről, akár finomporról. A nagyméretű zsákszűrő erősen szennyezett területek esetén is biztosítja a pormentes sepregetést. A teljesen hidraulikus meghajtású emelővel rendelkező gép kezelése ugyanolyan könnyű, mint amilyen egyszerű és felhasználóbarát.

ÚJ



1 Masszív felépítésű gép a biztonságos munkavégzéshez

- Extrém külső körülmények mellett is lehetővé válik a munkavégzés.
- A gép és alkotóelemei hosszú élettartamúak.
- A standard forgó irányfény növeli a biztonságot a felhasználó és környezete számára.



2 Nagyméretű zsákszűrő vibrációs motorral

- A nagyméretű szűrőfelület lehetővé teszi a pormentes munkavégzést.
- Hatékony szűrőtisztítás vibrációs motorral.
- Alkalmos különösen nagy mennyiségű por eltávolításához.



3 Példaértékű felhasználó-, karbantartás- és szervizbarát.

- Komplicációmentes technika többszörösen bevált összetevőkkel.
- A motortérhez történő egyszerű hozzáférés lehetővé teszi a gyors és komplikációmentes szervizt és karbantartási munkákat.
- A fő seprűhenger és a zsákszűrő szerszámok nélkül cserélhető.

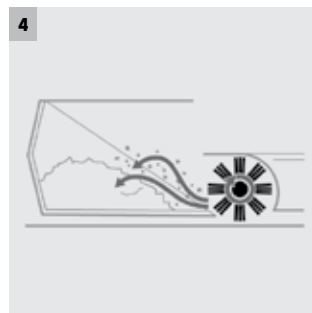

4 Szemeteslapát-elv

- Garantáltan jó tisztítási eredmények finomszemcsés szemetseprés esetén is.
- Durvaszemcsés hulladékok fáradtságmentes takarítása.
- Alacsony porképződés.

MŰSZAKI ADATOK ÉS FELSZERELTSÉG

KM 120/250 R LPG Classic KM 120/250 R D Classic KM 120/250 R Bp Pack Classic

- Masszív acélváz az erős ipari igénybevételhez
- A seprőhenger egyszerűen és szerszám nélkül cserélhető
- Nagyméretű zsákszűrő a pormentes munkavégzéshez porral szennyezett területeken is
- Masszív acélváz az erős ipari igénybevételhez
- A seprőhenger egyszerűen és szerszám nélkül cserélhető
- Nagyméretű zsákszűrő a pormentes munkavégzéshez porral szennyezett területeken is
- Masszív acélváz az erős ipari igénybevételhez
- A seprőhenger egyszerűen és szerszám nélkül cserélhető
- Nagyméretű zsákszűrő a pormentes munkavégzéshez porral szennyezett területeken is

Műszaki adatok

Meghajtás		4 ütemű LPG motor / Kubota	4 ütemű dízelmotor / Yanmar	Egyenáramú motor
Teljesítmény	kW	17.5	15.8	5
Feszültség	V	-	-	36
Max. felületteljesítmény 1 / 2 oldalkefével	m²/óra	10800 / 13000	10800 / 13000	7200 / 8700
Munkaszélesség	mm	900	900	900
Munkaszélesség 1 / 2 oldalkefével	mm	1200 / 1450	1200 / 1450	1200 / 1450
Seprőtartály	l	250	250	250
Emelkedő max. mértéke	%	18	18	14
Munkasebesség	km/óra	9	9	6
Szűrőfelület	m²	6	6	6
Tömeg	kg	800	840	1200
Méreték (H x SZ x M)	mm	2082 x 1250 x 1450	2082 x 1250 x 1450	2082 x 1250 x 1450

Felszereltség

Zsebszűrő	■	■	■
Szűrőtisztítás kézi/automata	■	■	■
Szívóerő-szabályzó	■	■	■
Beállítható fő seprőhenger	■	■	■
Szervókormány	■	■	■
Hidraulikus magasúrités	■	■	■
Cikkszám	1.186-001.0	1.186-000.0	1.186-003.0

■ A szállított csomag tartalmazza.

KM 120/250 R Bp Classic

- Masszív acélváz az erős ipari igénybevételhez
- A seprőhenger egyszerűen és szerszám nélkül cserélhető
- Nagyméretű zsákszűrő a pormentes munkavégzéshez porral szennyezett területeken is

Műszaki adatok

Meghajtás		Egyenáramú
Teljesítmény	kW	5
Feszültség	V	36
Max. felületteljesítmény 1 / 2 oldalkefével	m²/óra	7200 / 8700
Munkaszélesség	mm	900
Munkaszélesség 1 / 2 oldalkefével	mm	1200 / 1450
Seprőtartály	l	250
Emelkedő max. mértéke	%	14
Munkasebesség	km/óra	6
Szűrőfelület	m²	6
Tömeg	kg	740
Méreték (H x SZ x M)	mm	2082 x 1250 x 1450

Felszereltség

Zsebszűrő	■
Szűrőtisztítás kézi/automata	■
Szívóerő-szabályzó	■
Beállítható fő seprőhenger	■
Szervókormány	■
Hidraulikus magasúrités	■
Cikkszám	1.186-002.0

■ A szállított csomag tartalmazza.

125 CM-ES FELÜLŐS GÉP Tact FUNKCIÓVAL

Felhasználóbarát és hatékony tisztítás egy gépben.



125 cm-es munkaszélességével a seprőgép nagy felületteljesítményt nyújt. Hidraulikus elsőkerék-meghajtásának köszönhetően képes helyben megfordulni, és könnyedén söpri ki a sarkokat is különleges sarlós keféjével. A fő seprőhenger hátsó tengelyen való elhelyezkedése megakadályozza, hogy seprőrendszer akadályokba ütközzön. A gép teljesen új jellemzője a teljesen automatizált szűrőtisztítás sűrített levegőlökésekkel.

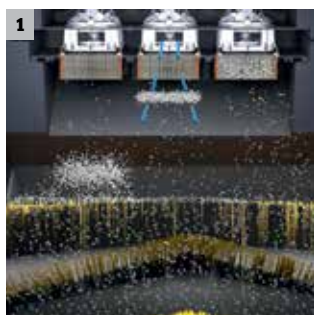

1 Rendkívüli hatékonyságú és automatizált Tact szűrőtisztító rendszer

- A pórusokig hatoló szűrőtisztítás a folyamatosan pormentes munkavégzéshez.
- Automatikus és folyamatos szűrőtisztítás.
- Kompakt, nanobevonatos poliészterszűrő.

2 Sarlós oldalseprő (opcionális)

- A sarkok tökéletes tisztítása egy mozdulattal.
- Idő- és költségmegtakarítás az előzetes kézi tisztítás és a több menet elkerülésével.
- Csak kanyarodáskor aktiválódik.

3 Seprőhenger a hátsó tengelyen

- Kiváló hozzáférés a seprőhenger ellenőrzése vagy cseréje esetén.
- Rámpák és akadályok biztonságos leküzdése.
- Nagyon seprőhenger átmérő a tartály jobb megtöltéséért.

4 Kärcher Intelligent Key

- Gépbeállítási felhasználói jogok kiosztása.
- 19 nyelven programozható.
- Kijelzőinformációk többek között a fő seprőhenger kopási állapotáról.

AZ ÖN SZEMÉLYRE SZABOTT KM 125/130 R KONFIGURÁCIÓJA

Válasszon: ► 1. Meghajtás típusa: benzin, dízel, folyékony gáz vagy akkumulátor ►► 2. Felszerelési készletek

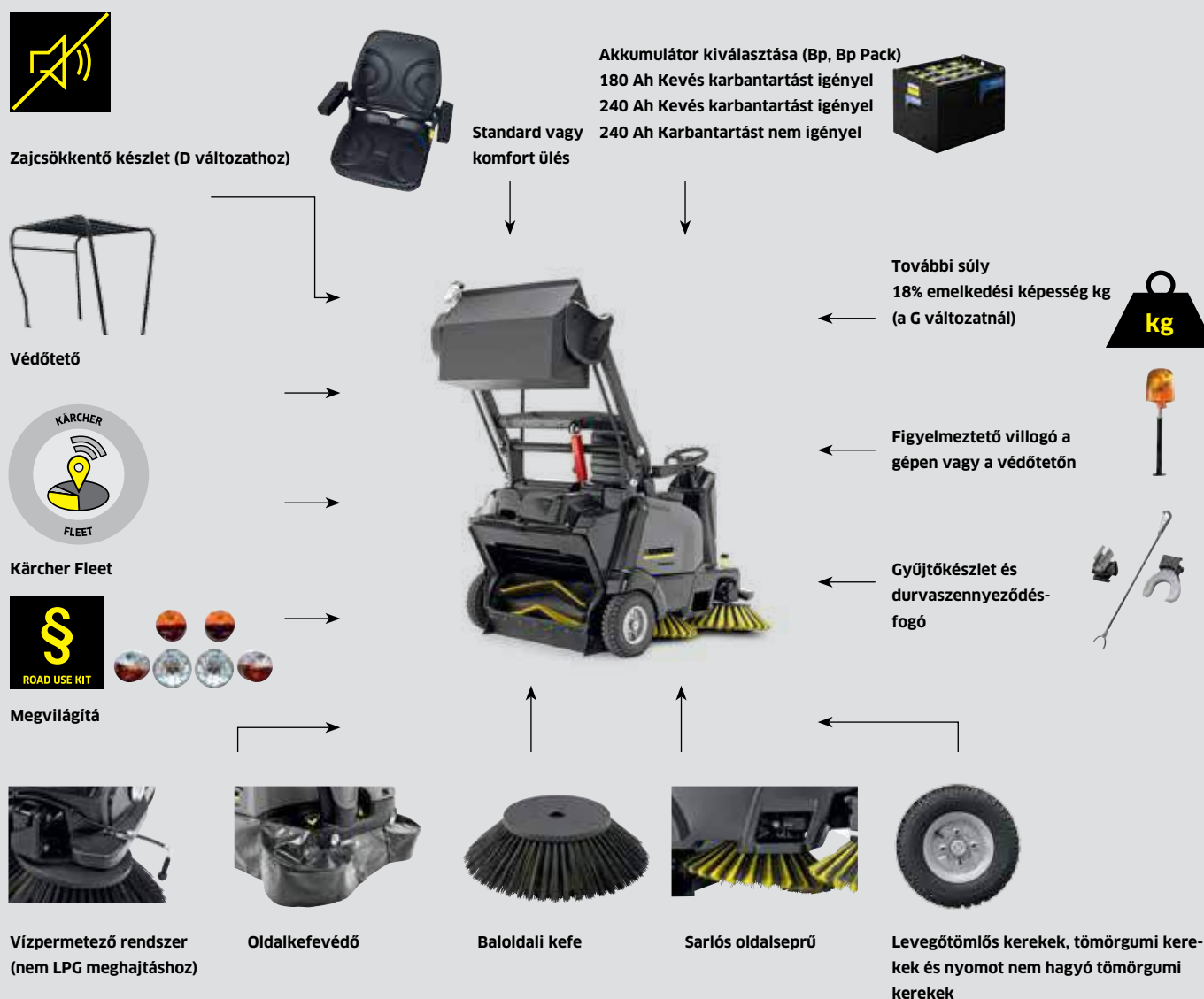

Védőtető

Magaspolcos raktárakban előírt védőtető. Megbízható és erős védelemhez.

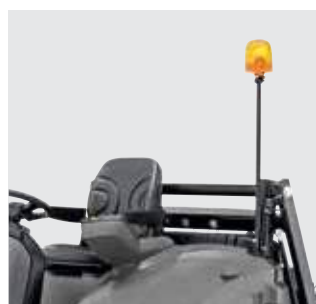

Figyelmeztető villogó

Közvetlenül a gépen vagy a védőtetőn rögzíthető. A kezelő és a környezet nagyobb biztonságáért.



KRESZ által előírt megvilágítás

Sötétedéskor vagy közterületeken történő közlekedéskor.



Egyszerű hozzáférés szerviznél

Speciális szerviz koncepció: minden elérhető a kezelő számára az oldalfedél alatt - szervizeszközök az ülés alatt.

EGYEDI RUGALMSSÁG A MINDENKORI KONFIGURÁCIÓBAN

A KM 125/130 R hidraulikus magasúritéssel üríthető maximum 1,55 méter magasságig. Mindkét gép 4-4 féle meghajtástípussal kapható. Az egyedi konfigurációhoz tartozékok széles választékából válogathat. Az opcionális sarlós oldalseprű növeli a munkateljesítményt kanyarban, különösen sarkok seprésekor vagy forduláskor. A választékokat komfort ülés, figyelmeztető villogó, védőtető, időjárás ellen védő tető, közúti világítás, gyűjtőkészlet és sok egyéb teszi teljessé.



1 Különböző típusú meghajtások az Ön igényei szerint

A kibocsátásmentes akkumulátoros változat ideális belsőtéri használatra. Az LPG változat jól szellőztetett csarnokokban is használható. A benzines vagy dízelmotoros gépek pedig kültéri használatra alkalmasak.

2 Magasúrités

Kényelmes, hidraulikus magasúrités 1,55 méterig. A szennyeződéstartály hátrafelé félrebillen, és óvja a gép használóját a szükségtelen porteléstől. Nincs kapcsolat a szennyeződésekkel.



Ülés

Választható állítható standard, vagy kartámasztóval ellátott komfort ülés.



Gyűjtőkészlet

A praktikus gyűjtőkészletnek köszönhetően például seprű vagy durvaszennyeződés-fogó rögzíthető biztonságosan a gépen.



Oldalkefedefél

Kimondottan zárt térben csökkenti a porfelverődést seprés közben. A burkolat alatti masszív rugóacél hatásosan megakadályozza a gép és a környezet sérülését.



Vízpermetező

A 30 literes tartályból származó finom ködpermet jelentősen csökkenti a szétterjedő por mennyiségét. Kényelmes és könnyű működtetés.

		KM 125/130 R		
Változat		Benzin/autógáz	Dízel	Bp / Bp Pack
Motor teljesítmény	kW	10.3 / 9.3	6.6	2.5
Mozgási sebesség	km/óra	8	8	8
Fordulókör	m	<2.20	<2.20	<2.20
Seprőszélesség	mm	880	880	880
Seprési munkaszélesség 1 oldalkefével	mm	1250	1250	1250
Seprési munkaszélesség 2 oldalkefével	mm	1700	1700	1700
Seprőtartály űrtartalma	l	130	130	130
Max. ürítési magasság	m	1.55	1.55	1.55
Max. emelkedő	%	16/12	16	12
Felületteljesítmény 1 oldalkefével	m ² /óra	10000	10000	10000
Felületteljesítmény 2 oldalkefével	m ² /óra	13600	13600	13600
Standard felszereltség				
Standard ülés		■	■	■
Levegőtömlős kerekek		■	■	■
Jobboldali oldalkefe		■	■	■
Tact szűrőtisztítás		■	■	■
EASY Operation		■	■	■
Footprint rendszer (seprőhenger különböző felületi nyomásai)		■	■	■
Teach system (a seprőhengerkopás automatikus utánállítása)		■	■	■
Power Plus rendszer (rásegítő nyomaték hegymenetben)		■	■	■
Hátsó tárolóhely		■	■	■
Meghajtó akkumulátor és töltőkészülék		-	-	- / ■
Opcionális tartozékok				
Sarlós oldalseprő		□	□	□
Baloldali oldalkefe		□	□	□
Comfort ülés		□	□	□
Tömörgumi kerekek		□	□	□
Nyomot nem hagyó tömörgumi kerekek		□	□	□
Védőtető		□	□	□
Figyelmeztető villogó		□	□	□
Figyelmeztető villogó a védőtetőn		□	□	□
Gyűjtőkészlet		□	□	□
Megvilágítás		□	□	□
StVZO (közúti használatra)		□	□	-
Durvaszennyvezető-fogó		□	□	□
Kärcher Fleet		□	□	□
További súly a 18% emelkedési képességhez		□ / -	-	-
Hangszigetelő készlet		-	□	-
Vízpermetező		□	□	□
Oldalkefefedél		□	□	□
Egyéb tartozékok				
Oldalkefe, puha		□	□	■
Oldalkefe, kemény		□	□	□
Fő seprőhenger, puha		□	□	■
Fő seprőhenger, kemény		□	□	□
Cikkszám		1.280-150.2	1.280-150.2	1.280-150.2

■ A szállított csomag tartalmazza. □ Tartozékok available.

105 CM-ES FELÜLŐS TACT



Az egyedileg konfigurálható seprő-szívógép

Felülős seprő-szívógép különösen hatékony, szabadalmaztatott és teljesen automatizált szűrőtisztítással, egyedülálló sarlós oldalseprűvel (opcionális), a fő seprőhenger Teach-System segítségével történő automatikus kopás-utánállításával, valamint egy új seprési koncepcióval. Ennek az új, a hátsó kerekek között elhelyezkedő seprési koncepciónak köszönhetően a seprési rendszer védett helyzetben van, amikor akadályokon halad át, és lehetővé teszi a sarkok mindössze 3 lépésben való kisöprését.



1 Rendkívüli hatékonyságú és automatizált Tact szűrőtisztító rendszer

- Pórusokig hatoló szűrőtisztítás a folyamatosan pormentes munkavégzéshez.
- Automatikus és folytonos szűrőtisztítás.
- Kompakt nanobevonatos műanyagszűrő.

2 Sarlós oldalseprő (opcionális)

- A sarkok tökéletes tisztítása egy mozdulattal.
- Idő- és költségmegtakarítás az előzetes kézi tisztítás és a több menet elkerülésével.
- Csak kanyarodáskor aktiválódik.

3 Seprőhenger a hátsó tengelyen

- Kiváló hozzáférés a seprőhenger ellenőrzése vagy cseréje esetén.
- Rámpák és akadályok biztonságos leküzdése..
- Nagyobb seprőhenger-átmérő a tartály jobb megtöltéséért, akár közvetlenül egy szemeteszsákba is.

4 Kärcher Intelligent Key

- Gépbeállítási felhasználói jogok meghatározása.
- 19 nyelven programozható.
- Kijelzőinformációk többek között a fő seprőhenger kopási állapotáról.

KONFIGURÁLHATÓ, TELJESEN EGYÉNI IGÉNYRE SZABOTT KM 105/110 R VAGY KM 105/100 R GÉP

Választás: ► 1. Felső vagy alsó ürítés ►► 2. Meghajtás: benzines, dízel, folyékony gáz vagy akkumulátor ►►► 3. Felszerelési készletek



Védőtető

Magaspolcos raktárakban előírt védőtető. Megbízható és erős védelemhez.



Figyelmeztető villogó

Közvetlenül a gépen vagy a védőtetőn rögzíthető. A kezelő és a környezet nagyobb biztonságáért.



Megvilágítás és a KRESZ által előírt csomag

Alkonyatban vagy közterületen történő közlekedéshez.



Szemeteszákok ártalmatlanítása

Seperje a szennyeződéseket közvetlenül egy szemeteszákba a portmentes ártalmatlanításhoz.

EGYEDI RUGALMSSÁG A MINDENKORI KONFIGURÁCIÓBAN

KM 105/100 R kétrészes tartálykoncepcióval vagy KM 105/110 R hidraulikus magas ürítéssel. Mindkét gép 4-4 féle meghajtástípussal kapható. Az egyedi konfigurációhoz tartozékok széles választékából válogathat. Az opcionális sarlós oldalseprű növeli a munkateljesítményt kanyarban, különösen sarkok seprésekor vagy forduláskor. A választékokat komfort ülés, figyelmeztető villogó, védőtető, időjárás ellen védő tető, közúti világítás, gyűjtőkészlet és sok egyéb teszi teljessé.



1 Egyedülálló lombgyűjtő

Felszerelhető tartozék nagy mennyiségű lomb sepréséhez és gyűjtéséhez. A 300 literes felfogó zsák az átdobós seprési elvnek és a nagy átmérőjű seprőhengernek köszönhetően teljesen megtelik. A standard seprőtartály lombgyűjtőre (és fordítva) történő igény szerinti cseréje pár perc alatt és szerszámok nélkül elvégezhető.



2 Mélyürítés

Kétrészes, egyszerűen kiemelhető és szállítható mélyürítő tartály a szennyeződések egyszerű ürítéséhez.



Magasürítés

Kényelmes, hidraulikus magasürítés 1,55 méterig. A szennyeződéstartály hátrafelé félrebillen, és óvja a gép használóját a szűkségtelen porterheléstől. Nincs kapcsolat a szennyeződéssel.



Gyűjtőkészlet

A praktikus gyűjtőkészletnek köszönhetően például seprű vagy durvaszennyeződés-fogó rögzíthető biztonságosan a gépen.



Oldalkefedél

Kimondottan zárt térben csökkenti a porfelverődést seprés közben. A burkolat alatti masszív rugóacél hatásosan megakadályozza a gép és a környezet sérülését.



Vízpermetező

A 30 literes víztartályból kilépő finom ködpermettel a sepréskor keletkező por jelentősen csökkenthető. Kényelmes és egyszerű kezelés.

		KM 105					
		Magasürítés KM 105/110 R			Mélyürítés KM 105/100 R		
Változat		Benzin/ autógáz	Dízel	Bp / Bp Pack	Benzin/ autógáz	Dízel	Bp / Bp Pack
Motorteljesítmény	kW	6.5 / 5.9	4.5	1.44	6.5 / 5.9	4.5	1.44
Mozgási sebesség	km/óra	7	7	6	7	7	6
Fordulókör	m	< 2	< 2	< 2	< 2	< 2	< 2
Seprőszélesség	mm	640	640	640	640	640	640
Seprési munkaszélesség 1 oldalkefével	mm	1050	1050	1050	1050	1050	1050
Seprési munkaszélesség 2 oldalkefével	mm	1400	1400	1400	1400	1400	1400
Seprőtartály űrtartalma	l	110	110	110	2 × 50	2 × 50	2 × 50
Max. ürítési magasság	m	1.55	1.55	1.55	Floor	Floor	Floor
Max. emelkedő	%	18 / 12	16	12	18 / 12	16	12
Felületteljesítmény 1 oldalkefével	m ² /óra	7350	7350	6300	7350	7350	6300
Felületteljesítmény 2 oldalkefével	m ² /óra	9800	9800	8400	9800	9800	8400
Standard felszereltség							
Standard ülés		■	■	■	■	■	■
Levegőtömlős kerekek		■	■	■	■	■	■
Jobboldali oldalkefe		■	■	■	■	■	■
Tact szűrőtisztítás		■	■	■	■	■	■
EASY Operation		■	■	■	■	■	■
Footprint rendszer (seprőhenger különböző felületi nyomással)		■	■	■	■	■	■
Teach system (a seprőhengerkopás automatikus utánállítása)		■	■	■	■	■	■
Power Plus rendszer (rásegítő nyomaték hegymenetben)		■	■	■	■	■	■
Hátsó tárolóhely		■	■	■	■	■	■
Meghajtó akkumulátor és töltőkészülék		-	-	- / ■	-	-	- / ■
Opcionális tartozékok							
Sarlós oldalseprő		□	□	□	□	□	□
Baloldali oldalkefe		□	□	□	□	□	□
Comfort ülés		□	□	□	□	□	□
Tömörgumi		□	□	-	□	□	-
Nyomot nem hagyó tömörgumi kerekek		□	□	□	□	□	□
Védőtető		□	□	□	□	□	□
Figyelmeztető villogó		□	□	□	□	□	□
Figyelmeztető villogó a védőtetőn		□	□	□	□	□	□
Gyűjtőkészlet		□	□	□	□	□	□
Megvilágítás		□	□	□	□	□	□
StVZO (közúti használatra)		□	□	-	□	□	-
Durvaszenyveződés-fogó		□	□	□	□	□	□
Kärcher Fleet		□	□	□	□	□	□
Hangszigetelő készlet		-	□	-	-	□	-
Vízpermetező		□	□	□	□	□	□
Falevélygyűjtő készlet		-	-	-	□	□	□
Oldalkefefedél		□	□	□	□	□	□
Egyéb tartozékok							
Oldalkefe, puha		□	□	■	□	□	■
Oldalkefe, kemény		□	□	□	□	□	□
Fő seprőhenger, puha		□	□	■	□	□	■
Fő seprőhenger, kemény		□	□	□	□	□	□
Cikkszám		1.280-140.2	1.280-140.2	1.280-140.2	1.280-140.2	1.280-140.2	1.280-140.2

■ A szállított csomag tartalmazza. □ Opcionális tartozékok.

100 CM-ES FELÜLŐS GÉP



Csúcsteljesítmény folyamatos munkavégzés mellett – a teljesítménykategória

A KM 100/100 R kényelmes felülős seprőgépet közepes nagyságú és nagy belső és külső felületekhez fejlesztettük ki. A nagy seprési teljesítmény, az alacsony üzemelési költségek és a karbantartásbarát üzemelés miatt hamar megtérül a befektetés.

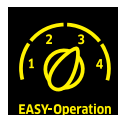

1

1 Ütközésvédelem

- A seprőgép és a tisztítandó környezet védelmére.

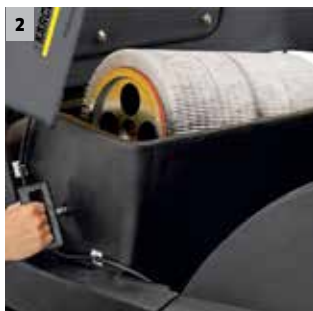

2

2 Nagy szűrőfelület automatikus tisztítással

- A gép minden leállítás után automatikusan megtisztítja a szűrőt – ez folyamatos, kevés porral járó seprést és hosszú munkameneteket tesz lehetővé.
- A szűrőtisztítás manuálisan is aktiválható.
- Szerszám nélküli szűrőcsere.



3

3 Karbantartásbarát

- A szűrő és a seprőhenger szerszám nélkül cserélhető, ami rugalmas, helyfüggetlen karbantartást tesz lehetővé.

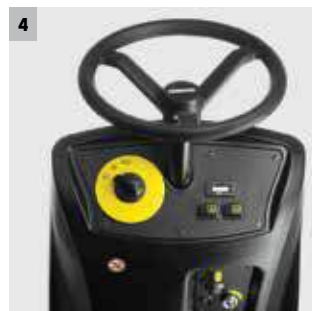

4

4 EASY Operation kezelési koncepció

- A kezelőelemek markolaton és a látótérben való logikus és érthető elrendezése kényelmes seprést tesz lehetővé.
- Egységes szimbólumok minden Kärcher seprőgépénél.

MŰSZAKI ADATOK ÉS FELSZERELTSÉG

		KM 100/100 R LPG	KM 100/100 R D	KM 100/100 R G
		<ul style="list-style-type: none"> ■ Automatikus szűrőtisztítás ■ Ergonomikus kezelési koncepció ■ Teljesen hidraulikus, kevés karbantartást igényel 	<ul style="list-style-type: none"> ■ Automatikus szűrőtisztítás ■ Ergonomikus kezelési koncepció ■ Teljesen hidraulikus, kevés karbantartást igényel 	<ul style="list-style-type: none"> ■ Automatikus szűrőtisztítás ■ Ergonomikus kezelési koncepció ■ Teljesen hidraulikus, kevés karbantartást igényel
Műszaki adatok				
Meghajtás		4 ütemű LPG motor / Honda	4 ütemű dízelmotor / Yanmar	4 ütemű benzinmotor / Honda
Teljesítmény	kW	6.7	4.4	6.7
Feszültség		-	-	-
Max. felületteljesítmény 1 / 2 oldalkefével	m²/óra	8000 / 10400	8000 / 10400	8000 / 10400
Munkaszélesség	mm	700	700	700
Munkaszélesség 1 / 2 oldalkefével	mm	1000 / 1300	1000 / 1300	1000 / 1300
Seprőtartály	l	100	100	100
Emelkedő max. mértéke	%	18	18	18
Munkasebesség	km/óra	8	8	8
Szűrőfelület	m²	6	6	6
Tömeg	kg	340	340	340
Méretetek (H × SZ × M)	mm	2006 × 1005 × 1343	2006 × 1005 × 1343	2006 × 1005 × 1343
Felszereltség				
Kerek poliészterszűrő		■	■	■
Szűrőtisztítás kézi/automata		■	■	■
Lengő fő seprőhenger		■	■	■
Állítható szívóerő		■	■	■
Akkumulátorral és beépített töltőkészülékkel.		-	-	-
Cikkszám		1.280-107.0	1.280-115.0	1.280-105.0

■ A szállított csomag tartalmazza.

		KM 100/100 R Bp Pack	KM 100/100 R Bp
		<ul style="list-style-type: none"> ■ Automatikus szűrőtisztítás ■ Elektromos traktációs meghajtás ■ Károsanyag-kibocsátástól mentes munkavégzés 	<ul style="list-style-type: none"> ■ Automatikus szűrőtisztítás ■ Elektromos traktációs meghajtás ■ Károsanyag-kibocsátástól mentes munkavégzés
Műszaki adatok			
Meghajtás		Egyenáramú	Egyenáramú
Teljesítmény	W	2050	2050
Feszültség	V	24	24
Max. felületteljesítmény 1 / 2 oldalkefével	m²/óra	6000 / 7800	6000 / 7800
Munkaszélesség	mm	700	700
Munkaszélesség 1 / 2 oldalkefével	mm	1000 / 1300	1000 / 1300
Seprőtartály	l	100	100
Emelkedő max. mértéke	%	15	15
Munkasebesség	km/óra	6	6
Szűrőfelület	m²	6	6
Tömeg	kg	540	320
Méretetek (H × SZ × M)	mm	2006 × 1005 × 1343	2006 × 1005 × 1343
Felszereltség			
Kerek poliészterszűrő		■	■
Szűrőtisztítás kézi/automata		■	■
Lengő fő seprőhenger		■	■
Állítható szívóerő		■	■
Akkumulátorral és beépített töltőkészülékkel.		■	-
Cikkszám		1.280-112.0	1.280-103.0

■ A szállított csomag tartalmazza.

90 CM-ES FELÜLŐS TACT



Intelligens seprés.

A nagy teljesítmény, egyszerű kezelhetőség, vezetési kényelem és a fordulékonyág mellett a KM 90/60 R Adv készüléket sok részlet és a szabadalmaztatott és teljesen automatizált Tact szűrőrendszer jellemzi. A benzines változat a nagy tartálynak köszönhetően hosszú munkameneteket tesz lehetővé, és automata fojtással rendelkezik az optimális indulásért.

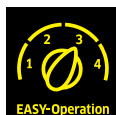

1 Tact: a teljesen automatizált és folyamatos szűrőtisztítás

- Rendkívül hatékony szűrőtisztítás a folyamatos és pormentes munkavégzésért.
- Kompakt szűrőmagaság hosszú élettartammal.
- A szűrő egyszerűen hozzáférhető.



2 EASY Operation kezelési koncepció

- Logikus és érthető.
- Az összes kezelőelem áttekinthetően van elrendezve és könnyen elérhető.



3 Gyűjtőkészlet a nagyobb rugalmasságért

- Különböző praktikus felszerelési lehetőségek egyéb tartozékokhoz.
- Egyszerűen a gépen tárolható például a durvaszennyeződésc-fogó, kefe, vagy egyéb flakonok.

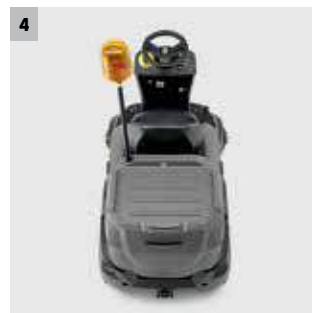

4 Masszív, kompakt felépítés, pick-up felülettel

- Hosszú élettartam, megbízhatóság.
- Biztonság és fordulékonyág.
- A kiegészítő elemek, mint például a tartalékkanna vagy a manuális tisztítóberendezés biztonságosan rögzíthetők és szállíthatók.

MŰSZAKI ADATOK ÉS FELSZERELTSÉG

KM 90/60 R G Adv

KM 90/60 R G

- Teljesen automatizált és rendkívül nagy hatékonyságú Tact szűrő-tisztító rendszer
- Integrált gyűjtőkészlet
- Kitérő oldalkefék
- Kompakt és rendkívül fordulékony
- Ergonomikus kezelési koncepció
- Lengő fő seprőhenger

Műszaki adatok

Műszaki adatok		KM 90/60 R G Adv	KM 90/60 R G
Teljesítmény	kW	6.6	4.8
Max. felületteljesítmény 1 / 2 oldalkefével	m ² /óra	7200 / 9200	7200 / 9200
Munkaszélesség	mm	615	615
Munkaszélesség 1 / 2 oldalkefével	mm	900 / 1150	900 / 1150
Seprőtartály	l	60	60
Emelkedő max. mértéke	%	18	18
Munkasebesség	km/óra	8	8
Tömeg	kg	260 262	220
Méretetek (H x SZ x M)	mm	1635 x 980 x 1260	1635 x 980 x 1260

Felszereltség

Kerek poliészterszűrő	-	■
Szűrőtisztítás kézi/automata	- / ■	■ / ■
Poliészter harmonikaszűrő	■	-
Lengő fő seprőhenger	■	■
Gyűjtőkészlet szennyeződés fogóval	- ■	-
Dual Tact szűrőtisztítás	- ■	-
Akkumulátorral és beépített töltőkészülékkel.	-	-
Cikkszám	1.047-300.0	1.047-204.0

■ A szállított csomag tartalmazza.

KM 90/60 R Bp Pack Adv

- Teljesen automatizált és rendkívül nagy hatékonyságú Tact szűrő-tisztító rendszer
- Integrált gyűjtőkészlet
- Kitérő oldalkefék

Műszaki adatok

Műszaki adatok		KM 90/60 R Bp Pack Adv
Teljesítmény	W	1200
Max. felületteljesítmény with 1 / 2 oldalkefével	m ² /óra	5400 / 6900
Munkaszélesség	mm	615
Munkaszélesség 1 / 2 oldalkefével	mm	900 / 1150
Seprőtartály	l	60
Emelkedő max. mértéke	%	12
Munkasebesség	km/óra	6
Tömeg	kg	355 272
Méretetek (H x SZ x M)	mm	1635 x 980 x 1260

Felszereltség

Kerek poliészterszűrő	-	
Szűrőtisztítás kézi/automata	- / ■	
Poliészter harmonikaszűrő	■	
Lengő fő seprőhenger	■	
Gyűjtőkészlet szennyeződés fogóval	- ■	
Dual Tact szűrőtisztítás	- ■	
Akkumulátorral és beépített töltőkészülékkel.	■	
Cikkszám	1.047-302.0	

■ A szállított csomag tartalmazza.

85 CM-ES FELÜLŐS GÉP



Mozgékony és kompakt – komfortos beszállás a felülős gépek osztályába

A felülős seprő-szívógépek világában belépőmodellünk ott fejt ki leginkább erősségeit, ahol szűk körülmények uralkodnak. A magas felületteljesítmény gondoskodik a gazdaságos és hatékony tisztításról. Az akkumulátor üzemű, újragondolt készülék biztosítja az egyszerű kezelhetőséget, és a Home- Base tárolórendszerünk sokoldalú lehetőséget biztosít kiegészítő tisztítóeszközök szállítására.



1



2



3



4

1 Okos tárolási koncepció

- 2 szeméttároló a felsepert szennyeződések egyszerű és biztos eltávolításához.
- A perem nélküli szeméttároló lehetővé teszi a maradványoktól mentes ürítést.
- A szeméttárolón lévő görgők megkönnyítik a kezelést az ürítés során.

2 Teljesítményerős szűrőrendszer

- Poliészterből készült harmonikaszűrő.
- Hatékony tisztítás duplakaparóval. Kényelmesen a vezetőülésből.
- A nyitható motorházon keresztül szerszámok nélkül lehetséges a szűrőcsere.

3 Újragondolt ergonómia a magas munkahelyi kényelemért

- Vezérlőszervek átlátható és ergonomikus elhelyezése.
- A vezetőülés szerszámok nélkül állítható.
- Állítható magasságú kormánykerék.

4 Integrált Home Base rendszer és tárolóterületek

- Kiegészítő tisztítóeszközök problémamentesen szállíthatók a többoldalú praktikus tárolóknak köszönhetően.
- Egyszerűen vihetünk magunkkal például szemétfelszedő csipeszt, seprőt, törölkendőt vagy egy kiegészítő tárolót.
- Nagyméretű tárolóterületek a gép hátsó részén.

MŰSZAKI ADATOK ÉS FELSZERELTSÉG

KM 85/50 R Bp Pack

KM 85/50 R Bp

- Kompakt design a maximális fordulékonyságért
- Intuitív és egyszerű kezelés
- Kitérő oldalkefék

- Kompakt design a maximális fordulékonyságért
- Intuitív és egyszerű kezelés
- Kitérő oldalkefék

Műszaki adatok

		Egyenáramú	Egyenáramú
Meghajtás			
Teljesítmény	W	1000	1000
Feszültség	V	24	24
Max. felületteljesítmény 1 / 2 oldalkefével	m ² /óra	5100 / 6300	5100 / 6300
Munkaszélesség	mm	615	615
Munkaszélesség 1 / 2 oldalkefével	mm	850 / 1050	850 / 1050
Seprőtartály	l	50	50
Emelkedő max. mértéke	%	12	12
Munkasebesség	km/óra	6	6
Szűrőfelület	m ²	2.1	2.1
Tömeg	kg	252	178
Méreték (H x SZ x M)	mm	1270 x 870 x 1170	1270 x 870 x 1170

Felszereltség

Poliészter harmonikaszűrő	■	■
Szűrőtisztítás kézi/automata	■ / -	■ / -
Szívóerő-szabályzó	■	■
Beállítható fő seprőhenger	-	-
Lengő fő seprőhenger	■	■
Fő seprőhenger kopásállapotának kijelzése	■	■
Oldalseprű, fordulatszám-szabályozás	■	■
Akkumulátorral és beépített töltőkészülékkel.	■	-
Cikkszám	1.351-127.0	1.351-126.0

- A szállított csomag tartalmazza.

85 CM-ES, KÉZZEL VEZETETT SEPRŐGÉP



Nagy teljesítményű kézzel vezetett gép a ragyogó tisztaságért.

A kompakt, nagy teherbírású KM 85/50 W készülék magas felületteljesítményt és hatékonyságot kínál közepes nagyságú felületeken a legnagyobb kényelemmel. Különböző felszereltségekkel, például második oldalkefével, hátramenettel stb.



1 Hatékony szűrőrendszer

- 2.1 m² szűrőfelület.
- Kézi szűrőtisztítás.
- Mosható poliészter szűrő.



2 Duplafalú forgatható ház

- Masszív és rozsdamentes.
- A legkeményebb használatra.



3 Trakciós meghajtás

- Intuitívan kezelhető.
- Opcionálisan hátramenettel.



4 Szennyeződés felszívása és kiürítése

- A nagy munkaszélesség hatékony seprést tesz lehetővé.
- Nedves körülmények között is lehetséges a seprés.
- 50 literes tartály a hosszú munkamenetekhez.

MŰSZAKI ADATOK ÉS FELSZERELTSÉG

KM 85/50 W G Adv

KM 85/50 W Bp Pack Adv

- | | |
|---|---|
| ■ Nagy teherbírású duplafalú váz | ■ Nagy teherbírású duplafalú váz |
| ■ Felemelhető fő seprőhenger | ■ Felemelhető fő seprőhenger |
| ■ Hátramenet, üzemóra-számláló és lengő felfüggesztésű fő seprőhenger | ■ Hátramenet, üzemóra-számláló és lengő felfüggesztésű fő seprőhenger |

Műszaki adatok

Meghajtás		4 ütemű benzinmotor / Honda	Egyenáramú
Teljesítmény	W	3300	912
Feszültség	V	-	24
Max. felületteljesítmény 1 / 2 oldalkefével	m ² /óra	3825 / 4725	3825 / 4725
Munkaszélesség	mm	610	610
Munkaszélesség 1 / 2 oldalkefével	mm	850 / 1050	850 / 1050
Seprőtartály	l	50	50
Emelkedő max. mértéke	%	18	15
Munkasebesség	km/óra	4.5	4.5
Szűrőfelület	m ²	2.1	2.1
Tömeg	kg	126	180
Méretetek (H x SZ x M)	mm	1355 x 910 x 1155	1355 x 910 x 1155

Felszereltség

Poliészter harmonikaszűrő	■	■
Kézi szűrőtisztítás	■	■
Meghajtás előre/hátra	■ / ■	■ / ■
Beállítható fő seprőhenger	-	-
Lengő fő seprőhenger	■	■
Akkumulátorral és beépített töltőkészülékkel.	-	■
Cikkszám	1.351-110.0	1.351-115.0

- A szállított csomag tartalmazza.

75 CM-ES, KÉZZEL VEZETETT SEPRŐGÉP



Tiszta belépés a kézzel vezetett kategóriába.

A kompakt és agilis KM 75/40 W alkalmas kis és közepes nagyságú felületek önálló tisztítására. Kényelmes hajtóművel és hatékony porszívással, erős benzines vagy halk akkumulátoros változatban.



1 Seprőtartály kocsimarkolattal

- A tartály a fogantyú segítségével kényelmesen kivethető és könnyen kiüríthető.
- Rövid ürítési idő.



2 Nagy teljesítményű szűrőrendszer mechanikus szűrőtisztítással

- 1.8 m² szűrőfelület a hosszú munkamenetekhez.
- Hosszú élettartam a mosható poliészter szűrőnek köszönhetően.
- Mechanikus szűrőtisztítás ergonomikus markolattal.



3 Karbantartásbarát

- A szűrő és a seprőhenger szerszám nélkül cserélhető, ami rugalmas, helyfüggetlen karbantartást tesz lehetővé.



4 EASY Operation kezelési koncepció

- A kezelőelemek markolaton és a látótérben való logikus és érthető elrendezése kényelmes seprést tesz lehetővé.
- Egységes szimbólumok minden Kärcher seprőgépnél.

MŰSZAKI ADATOK ÉS FELSZERELTSÉG

KM 75/40 W G

KM 75/40 W Bp Pack

- Seprőtartály vezetómankolattal
- A seprőhenger szerszám nélküli cserélhető
- Hatékony szűrőtisztító rendszer egyoldali szerszám nélküli szűrőcserével

- Seprőtartály vezetómankolattal
- A seprőhenger szerszám nélküli cserélhető
- Hatékony szűrőtisztító rendszer egyoldali szerszám nélküli szűrőcserével

Műszaki adatok

Meghajtás		4 ütemű benzinmotor / Honda	DC motor
Teljesítmény	W	3300	400
Feszültség	V	-	24
Max. felületteljesítmény	m ² /óra	3375	3375
Munkaszélesség	mm	550	550
Munkaszélesség 1 oldalkefével	mm	750	750
Seprőtartály	l	40	40
Emelkedő max. mértéke	%	15	12
Munkasebesség	km/óra	4.5	4.5
Szűrőfelület	m ²	1.8	1.8
Tömeg	kg	84	124
Méret (H x SZ x M)	mm	1430 x 780 x 1180	1430 x 780 x 1180

Felszereltség

Felhajtható tolófogantyú	■	■
Seprőlapát-elv	-	-
Meghajtás előre/hátra	■ / -	■ / -
Beállítható fő seprőhenger	■	■
Lengő fő seprőhenger	-	-
Cikkszám	1.049-205.0	1.049-207.0

- A szállított csomag tartalmazza.

Tartozékok

Terméknév	Cikkszám	Leírás
Harmonikaszűrő	5.731-635.0	Műanyag szűrő, nedvességálló, mosható, karbantartási költségeket takarít meg.
Standard seprőhenger	6.906-884.0	Nedvességálló, univerzális sörte, hosszú élettartam, minden felületre alkalmas.
Fő seprőhenger, puha / natúr	6.906-886.0	Természetes sörtéssel speciálisan beltéri, sima padlókon lévő finom por felsepréséhez.
Szőnyegseprő készlet	2.641-571.0	Szőnyegseprő készlet szőnyegfelületek tisztításához, pehelyszűrővel, 3 terelőgörgővel és antisztatikus seprőhengerrel.

80 CM-ES, ELSŐKEFÉS SEPRŐGÉP



Kompakt mindentudó bármely alkalomra.

Legyen szó szokásos seprési feladatról (seprőtartállyal vagy anélkül), hóeltakarításról vagy téli alkalmazásról opcionális hóeke használatával, az ergonomikus és fordulékony kézzel vezetett seprőgép az év minden napján kiemelkedő teljesítményt nyújt.



1 Állítható magasságú seprőhenger

- A kefenyomás egyszerű szabályozása.
- Beállítás kopásnál vagy egy adott felülethez.



2 A seprőhenger billentése

- Beállítóklip a seprőhenger bal-, illetve jobbrányú billentésének rögzítéséhez.
- Az opcionális hóeke is billenthető.
- A súrolófej gumibevonata védi a tisztítandó felületet.



3 Hóeke használata mélyebb hóban

- Rúgós mechanizmus az optimális rezgéscsillapításhoz.
- 4 pozícióba állítható csúszóél.
- A gumicsík mindkét oldalon használható.



4 Seprőtartály

- Közvetlen szennyeződés felszedésére.
- A seprőtartály egyszerűen beállítható a seprőhenger kopása esetén.

MŰSZAKI ADATOK ÉS FELSZERELTSÉG

KM 80 W G

- Egész évben használható
- Nagy mozgékonyság és kis helyszükséglet a kompakt kialakításnak köszönhetően
- Multifunkcionális alkalmazás a opcionális seprőtartálynak és hóékeknak köszönhetően

Műszaki adatok

Meghajtás		4 ütemű benzinmotor / Honda
Teljesítmény	kW	2.6
Max. felületteljesítmény	m²/óra	1680
Munkaszélesség	mm	800
Munkaszélesség with 1 side brush	mm	-
Seprőtartály	l	40
Emelkedő max. mértéke	%	12
Munkasebesség	km/óra	2.1
Szűrőfelület	m²	-
Tömeg	kg	70
Méretetek (H × SZ × M)	mm	1410 × 800 × 1060

Felszereltség

Felhajtható tolófogantyú	■
Seprőlapát-elv	■
Meghajtás előre/hátra	■ / -
Beállítható fő seprőhenger	■
Lengő fő seprőhenger	-
Cikkszám	1.335-500.0

■ A szállított csomag tartalmazza.

Tartozékok

Terméknév	Cikkszám	Leírás
Standard seprőhenger	6.963-108.0	Nedvességálló, univerzális sörte a jó seprési eredményért hóban vagy más szennyeződés esetén (a készlet két egyedi hengerkeféből áll).
Hóeke	2.851-446.0	Téli alkalmazásra. Rugós felszerelésű behajtható mechanizmus állítható csúszóélekkel.
Seprőtartály	2.851-569.0	Szemcsés vagy egyéb szennyeződés felszedése a stabilan rögzített és egyszerűen üríthető seprőtartályba

A 70 CM-ES KOMFORT KATEGÓRIA



Kompakt, kényelmes és univerzális

A rendkívül kompakt és hatékony KM 70/30 C készülék a legcsekélyebb zajkibocsátással seper. Az akkumulátoros meghajtású fő seprőhenger és oldalkefe beltéren és kültéren is kiemelkedő eredményt biztosít kevés erőbefektetéssel.

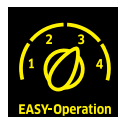

1 Beállítható tolókar

- Magas szintű ergonómia a három magasságú beállításnak köszönhetően.
- Helytakarékos parkoló pozíció a felhajtható funkciónak köszönhetően.



2 EASY Operation kezelési koncepció

- Könnyen érthető programválasztó kapcsoló.



3 Könnyen szállítható

- Az elől és hátul található hordozófogantyúk megkönnyítik a szállítást és a gépjárműbe pakolást.
- A hátrafelé álló kerekek megkönnyítik a lépcsőn való szállítást.



4 Finompor-elszívás (csak az Adv változat esetén)

- Finom por elektromos elszívása a seprőtartályból.
- Nedves terepen kikapcsolható seprés közben.

MŰSZAKI ADATOK ÉS FELSZERELTSÉG

KM 70/30 C Bp Pack Adv

- Akkumulátortöltő készülékkel és akkumulátorral (Bp Pack változat)
- Elektromos meghajtású fő seprőhenger és oldalkefe
- Fokozatmentesen állítható seprőhenger és oldalkefe

Műszaki adatok

Meghajtás		Kézi
Teljesítmény	W	195 150
Feszültség	V	12
Felületteljesítmény	m ² /óra	2800
Munkaszélesség	mm	480
Munkaszélesség with 1 side brush	mm	700
Seprőtartály	l	42
Szűrőfelület	m ²	0.61
Akkumulátortöltési idő	h	12
Működési idő	h	2.5 3.5
Tömeg	kg	47 44
Méreték (H x SZ x M)	mm	1240 x 710 x 1150

Felszereltség

Seprési üzemmód, elektromos	■
Beállítható fő seprőhenger	■
Kézi szűrőtisztítás	■
Felhajtható tolófogantyú	■
Akkumulátorral és beépített töltőkészülékkel	■
Elszívás	■
Cikkszám	1.517-213.0

- A szállított csomag tartalmazza.

Tartozékok

Terméknév	Cikkszám	Leírás
Durvaszenyveződés-fogó	2.640-908.0	Hulladék felszedésére.
Harmonikaszűrő	6.904-176.0	Papírszűrők az optimális finompor szűrésére a pormentes sóprésért (csak az Adv változatnál).
Standard seprőhenger	6.907-041.0	Nedvességálló univerzális sörte, hosszú élettartam, minden felületre alkalmas.
Standard oldalkefék	6.966-005.0	Nedvességálló univerzális sörte, rendkívül hosszú élettartam, mindenféle felülethez alkalmas.v változatnál).

70 CM-ES TOLÓKATEGÓRIA



Egyszerűen és könnyen – a gyors használathoz

A KM 70/20 C készülék ideális választás kis belső és külső felületekhez. A seprúnél hatékonyabban seper – és az ellenőrzött levegőbevezetésnek és a beépített porszűrőnek köszönhetően szinte pormentesen.



1 Fő seprőhenger meghajtása

- A fő seprőhengert két kerék hajtja – így a jobb és a bal oldali kanyarokban is egyenletesen seper.



2 Beállítható tolókar

- Magas szintű ergonómia a három magassági beállításnak köszönhetően.
- Helytakarékos parkolóállás a felhajtható funkciónak köszönhetően.



3 Nagy szennyeződéstartály

- Az ergonomiailag kialakított tartálymarkolat egyszerű kezelhetőséget és ürítést tesz lehetővé.



4 Porszűrő

- A porszűrő tisztítja a távozó levegőt és megakadályozza a porképződést seprés közben.

MŰSZAKI ADATOK ÉS FELSZERELTSÉG

KM 70/20 C

KM 70/20 C 2SB

- A seprőhenger meghajtása két keréken keresztül történik
- 3 fokozatban állítható tolófogantyú
- Fokozatmentesen állítható seprőhenger és oldalkefe
- A seprőhenger meghajtása két keréken keresztül történik
- 3 fokozatban állítható tolófogantyú
- Fokozatmentesen állítható seprőhenger és oldalkefe

Műszaki adatok

		Kézi	Kézi
Meghajtás			
Felületteljesítmény	m ² /óra	2800	3680
Munkaszélesség	mm	480	480
Munkaszélesség with 1 side brush	mm	700	700
Munkaszélesség with 2 side brushes	mm	-	920
Seprőtartály	l	42	42
Tömeg	kg	23	26
Csomagolási tömeg	kg	28	30
Méretek (H × SZ × M)	mm	1300 × 765 × 1035	1300 × 920 × 1050

Felszereltség

Finomporszűrő	■	■
Kézi meghajtás	■	■
Beállítható fő seprőhenger	■	■
Felhajtható oldalkefék	■	■
Állítható oldalkefék	■	■
Fokozatmentesen állítható oldalkefék	■	■
Felhajtható tolófogantyú	■	■
Cikkszám	1.517-106.0	1.517-107.0

■ A szállított csomag tartalmazza.

Tartozékok

Terméknév	Cikkszám	Leírás
ABS ömlesztetthulladék-felszedő	2.640-908.0	Hulladék felszedésére.
Standard seprőhenger	6.907-041.0	Nedvességálló univerzális sörte, hosszú élettartam, minden felületre alkalmas.
Standard oldalkefék	6.966-005.0	Nedvességálló univerzális sörte, rendkívül hosszú élettartam, mindenféle felülethez alkalmas.v változatnál).
Fő seprőhenger puha/nedvességálló	6.903-995.0	Finompor felseprése minden felületről, beltérben és kültéren.

A MEGFELELŐ FELSZERELTSÉG MINDEN ALKALMAZÁSHOZ

A seprő- és seprő-szívógépeket a legkülönbözőbb felületeken és a legkülönbözőbb tisztítási feladatoknál alkalmazzák. Ennek megfelelően átfogó tartozékprogramot kínálunk: a seprőhengerektől kezdve a szűrőkön át a felszerelhető kiegészítőkhöz. Ez megnöveli a gépek hatékonyságát és alkalmazási lehetőségeinek számát.



Tartalomjegyzék Seprő-/Seprő-szívógépek tartozékai

Szűrők	624. oldal
Seprőhenger	626. oldal
Oldalseprő	630. oldal
Fülkék, Védőtetők, Körkörös villogó	634. oldal
Munkalámpák, közúti használati engedély, gumibroncsok	636. oldal
Beépíthető készlet speciális alkalmazási területekhez és a produktivitás növeléséhez	646. oldal
Home-Base tartozékok és egyéb felszereltség	642. oldal
Akkumulátorok és töltőkészülékek	644. oldal



1 Gazdaságosabb és rugalmasabb

A Kärcher átfogó tartozékprogramja még tovább növeli a készülékek alkalmazási lehetőségeit. Tartozékainkkal nagyon jó tisztítási eredményeket érhet el a legkülönbözőbb padlóburkolatokon és felületeken, kültéren és beltéren.

2 Szőnyegfelületek gyors és hatékony tisztítása

A port és a durva szennyeződést egy munkamenetben távolítja el a szőnyegfelületekről. A készlet az összes szőnyegtisztításhoz szükséges tartozékot tartalmazza, például az antisztatikus fő seprőhengert és a szita-szűrőt.

3 Gazdaságos kefe technológia

A KM 85/50 W készüléktől kezdve a kefék alapvetően poliamidból készülnek. Háromszor tartósabbak, mint a hagyományos polipropilén kefék. További előny: a poliamid egyenetlen és sima padlókon is alkalmazható. A sörték V-formája miatt a szennytartály optimálisan feltöltődik. A Kärcher átfogó seprőhengertartozék-választékkal rendelkezik legkülönbözőbb padlókhöz és szennyeződésekhez.

4 Oldalkefék szükség szerint

A standard oldalkefe kiegészíthető további Kärcher oldalkefékkel. Ezek optimálisan kiválaszthatók a felületnek és a mindenkori hulladéknak megfelelően.

5 Hatékony szűrőbetét

A jó seprési eredmény a megfelelő finomporszűrő megválasztásától függ. Ezért a Kärcher műszakilag fejlett eljárásokat kínál. Ezek az integrált tisztítási rendszerek és a mosható anyagok miatt különösen hosszú életűek és költségkímélőek. Szűrőink megfelelnek az „M” BIA-kategória követelményeinek.

6 Tartozékok minden esetre

A Kärcher átfogó tartozékprogramot kínál a speciális abroncsoktól – alkalmazási területnek megfelelően – a figyelmeztető villogóig, a nagyobb biztonságért.

7 Testreszabott energia

Akkumulátoros seprőgépeinkhez speciális, az ügyfelek egyéni igényeikhez kialakított akkumulátorokat és töltőkészülékeket kínálunk: nagyobb vagy kisebb kapacitással rendelkező, kevés karbantartást vagy karbantartást nem igénylő modellekkel.

8 Biztonságos tisztítás

A Kärcher felülső seprő-szívógépei különböző felszereltséggel rendelkeznek, a különleges alkalmazási területek követelményeinek megfelelően – a világítástól kezdve a védőtetőn át az időjárásvédő fülkéig ezek a munkavédelmi előírásoknak megfelelően felszerelhetők.

SZŰRŐK



Seprőgépeink szűrőrendszereinek legfontosabb vonásai a legmodernebb tisztítás, a magas minőségű szűrőanyagok, a mindenkori felhasználásnak megfelelő alkalmazhatóság és a maximális gazdaságosság. Tekintettel arra, hogy a por szűrése a Kärcher seprőgépek fő feladataihoz tartozik, optimalizáltuk a szűrőfelületek, kiválasztási fok, a tisztási módszer összetételét. Így nem csupán a lehető legjobb szűrést biztosítjuk, hanem garantáljuk a felhasználó védelmét is.

		Cikkszám	Leírás
Zsákszűrő			
Zsákszűrő fehér	1	6.988-490.0	Igen nagy szűrőfelülettel rendelkező zsákszűrő különösen poros alkalmazási területekhez. Ideális nagyon aprószemű porok és nagy mennyiségű szennyeződés esetén.
Zsákszűrő zöld	2	6.988-704.0	Nedvességálló zsákszűrő nagyméretű szűrőfelülettel. Ideális poros alkalmazási területek és nagy mennyiségű finompor feltakarításához.
Zsákszűrő fehér	3	6.988-657.0	Igen nagy szűrőfelülettel rendelkező zsákszűrő különösen poros alkalmazási területekhez. Ideális nagyon aprószemű porok és nagy mennyiségű szennyeződés esetén.
Zsákszűrő zöld	4	6.988-658.0	Nedvességálló zsákszűrő nagyméretű szűrőfelülettel. Ideális poros alkalmazási területek és nagy mennyiségű finompor feltakarításához.
Zsákszűrő fehér	5	6.988-804.0	Igen nagy szűrőfelülettel rendelkező zsákszűrő különösen poros alkalmazási területekhez. Ideális nagyon aprószemű porok és nagy mennyiségű szennyeződés esetén.
Zsákszűrő zöld	6	6.988-805.0	Nedvességálló zsákszűrő nagyméretű szűrőfelülettel. Ideális poros alkalmazási területek és nagy mennyiségű finompor feltakarításához.
Körszűrő			
Körszűrő	7	6.414-576.0	Műanyag szűrő, nedvességálló, mosható, költségtakarékos karbantartás.
	8	6.414-532.0	
Harmonikaszűrő			
Harmonikaszűrő	9	6.907-519.0	Nedvességálló műanyag szűrő, könnyen mosható, ideálisan megfelel a Tact szűrőtisztításra.
	10	5.731-635.0	Műanyag szűrő, nedvességálló, mosható, költségtakarékos karbantartás.
	11	6.987-177.0	Műanyag szűrő hétköznapi felhasználásra.
	12	5.731-585.0	Műanyag szűrő, nedvességálló, mosható, költségtakarékos karbantartás.
	13	6.987-519.0	Műanyag szűrő hétköznapi felhasználásra.
	14	6.987-691.0	
	15	6.988-158.0	Megnövelt kiválasztási fok, költségtakarékos karbantartás, optimális használtlevegő-távozás
	16	6.988-159.0	
17	6.988-160.0		
Harmonikaszűrő, papír			
Harmonikaszűrő, papír	18	6.904-367.0	Papír, M porosztály, bevizsgált.
Habszivacs szűrő			
Szűrőhasználat	19	5.731-625.0	Papírszűrő, hosszú élettartamú.
	20	5.731-642.0	Műanyag szűrő, nedvességálló, mosható, költségtakarékos karbantartás.

■ A szállított csomag tartalmazza. □ Lehetséges tartozékok. További eredeti Kärcher tartozékok találhatóak a következő oldalakon.



1, 3



2, 4, 6



5



7-8



9



10, 12



11, 13-14



15-17



18



19-20

	1	2	3	4	5	6	7	8	9	10	11	12	13	14	15	16	17	18	19	20
KM 170/600 R D / KM 170/600 R LPG																				
KM 150/500 R LPG / KM 150/500 RD																				
KM 150/500 R D Classic																				
KM 150/500 R Bp / KM 150/500 R Bp Pack																				
KM 130/300 R LPG / KM 130/300 RD																				
KM 130/300 R D Classic																				
KM 130/300 R Bp Pack / KM 130/300 R Bp																				
KM 120/250 R LPG Classic																				
KM 120/250 R D Classic																				
KM 120/250 R Bp Pack Classic																				
KM 120/250 R Bp Classic																				
KM 125/130 R D / KM 125/130 R G																				
KM 125/130 R LPG																				
KM 125/130 R Bp / KM 125/130 R Bp Pack																				
KM 105/100 R Bp																				
KM 105/100 R Bp Pack / KM 105/100 R D																				
KM 105/100 R G																				
KM 105/100 R LPG / KM 105/110 R Bp																				
KM 105/110 R Bp Pack																				
KM 105/110 R D / KM 105/110 R G																				
KM 105/110 R LPG																				
KM 100/100 R LPG / KM 100/100 R D																				
KM 100/100 R G																				
KM 100/100 R Bp Pack / KM 100/100 R Bp																				
KM 90/60 R LPG Adv / KM 90/60 R G Adv																				
KM 90/60 R G Adv Edition																				
KM 90/60 R G																				
KM 90/60 R Bp Pack Adv																				
KM 90/60 R Bp Adv																				
KM 85/50 R Bp Pack / KM 85/50 R Bp																				
KM 85/50 W G Adv																				
KM 85/50 W G / KM 85/50 W Bp Pack Adv																				
KM 85/50 W Bp Pack																				
KM 85/50 W Bp Adv / KM 85/50 W Bp																				
KM 75/40 W G / KM 75/40 W Bp Pack																				
KM 75/40 W Bp																				
KM 70/30 C Bp Pack Adv																				
KM 70/30 C Bp Pack																				
KM 70/30 C Bp Adv																				
KM 70/30 C Bp																				
KM 70/20 C / KM 70/20 C 2SB																				

SEPRŐHENGER



Standard seprőhengereink magas minőségű anyagokból készülnek, ami garantálja a hosszúéletű felhasználást. Nedvességállóak és minden felületnek megfelelnek. A különleges tisztítási feladatok elvégéséhez szükséges egyedi seprőhengerek tartozékként elérhetők.

		Cikkszám	Hosszúság / Szélesség	Átmérő	Leírás
Standard seprőhengerek					
Standard seprőhengerek	1	6.988-800.0	900 mm	280 mm	Nedvességálló univerzális sörtézés, hosszú élettartam, minden felülethez megfelelő.
	2	4.762-430.0	615 mm	330 mm	
	3	6.906-041.0	480 mm		
	4	6.906-375.0	700 mm	285 mm	
	5	4.762-529.0	640 mm	400 mm	
	6	6.906-508.0	620 mm		
	7	4.762-525.0	880 mm	400 mm	
	8	6.906-509.0	620 mm		
	9	6.906-884.0	550 mm		
	10	6.987-438.0	1000 mm	300 mm	
	11	6.907-041.0	480 mm		
	12	6.987-085.0	1194 mm	380 mm	
	13	6.963-108.0	300 mm		
14	6.987-441.0	1344 mm	400 mm	Nedvességálló univerzális sörtézés, hosszú élettartam, minden felülethez megfelelő.	
Fő seprőhenger, puha / natúr					
Fő seprőhenger, puha / natúr	15	6.988-801.0	900 mm	280 mm	Natúr sörté, különösen finompor-lerakódásokhoz fényes belső padló esetén.
	16	4.762-526.0	880 mm	400 mm	
	17	4.762-523.0	640 mm	400 mm	
	18	6.906-533.0	700 mm	285 mm	
	19	4.762-442.0	615 mm	250 mm	
Seprőhenger, puha	20	6.906-886.0	550 mm		Natúr sörté, különösen finompor-lerakódásokhoz fényes belső padló esetén.
	21	6.906-557.0	620 mm		Natúr sörté, különösen finompor-lerakódásokhoz fényes belső padló esetén.
Fő seprőhenger, puha / natúr	22	6.987-443.0	1344 mm	400 mm	
Fő seprőhenger, puha / professzi-onális	23	6.987-469.0	1344 mm	400 mm	PP - sörtézés különösen finompor sepréséhez fényes belső és külső padló esetén.
Fő seprőhenger, puha / natúr	24	6.987-437.0	1194 mm	380 mm	Natúr sörté, különösen finompor-lerakódásokhoz fényes belső padló esetén.
	25	6.987-440.0	1000 mm	300 mm	
Fő seprőhenger, puha / professzi-onális	26	6.987-460.0	1000 mm	300 mm	PP - sörtézés különösen finompor sepréséhez fényes belső és külső padló esetén.
	27	6.987-464.0	1194 mm	380 mm	
Fő seprőhenger, puha / nedvességálló					
Fő seprőhenger, puha / nedvességálló	28	6.903-995.0	480 mm		Összesepri a finomport minden felületről, mind külső, mind belső területek esetén.

■ A szállított csomag tartalmazza. □ Lehetséges tartozékok. További eredeti Kärcher tartozékok találhatóak a következő oldalakon.



	2	4	6	8	10	11	12	13	14	15	16	17	18	19	20	21	22	23	24	25	26	27	28	
KM 170/600 R D / KM 170/600 R LPG																								
KM 150/500 R LPG / KM 150/500 R D																								
KM 150/500 R D Classic																								
KM 150/500 R Bp / KM 150/500 R Bp Pack																								
KM 130/300 R LPG / KM 130/300 R D																								
KM 130/300 R D Classic																								
KM 130/300 R Bp Pack / KM 130/300 R Bp																								
KM 120/250 R LPG Classic																								
KM 120/250 R D Classic																								
KM 120/250 R Bp Pack Classic																								
KM 120/250 R Bp Classic																								
KM 125/130 R D / KM 125/130 R G																								
KM 125/130 R LPG																								
KM 125/130 R Bp / KM 125/130 R Bp Pack																								
KM 105/100 R Bp / KM 105/100 R Bp Pack																								
KM 105/100 R D / KM 105/100 R G																								
KM 105/100 R LPG																								
KM 105/110 R Bp / KM 105/110 R Bp Pack																								
KM 105/110 R D / KM 105/110 R G																								
KM 105/110 R LPG																								
KM 100/100 R LPG / KM 100/100 R D																								
KM 100/100 R G																								
KM 100/100 R Bp Pack / KM 100/100 R Bp																								
KM 90/60 R LPG Adv / KM 90/60 R G Adv																								
KM 90/60 R C Adv Edition																								
KM 90/60 R G																								
KM 90/60 R Bp Pack Adv																								
KM 90/60 R Bp Pack Adv Edition																								
KM 90/60 R Bp Adv																								
KM 85/50 R Bp Pack / KM 85/50 R Bp																								
KM 85/50 W G Adv																								
KM 85/50 W G																								
KM 85/50 W Bp Pack Adv																								
KM 85/50 W Bp Pack																								
KM 85/50 W Bp Adv																								
KM 85/50 W Bp																								
KM 75/40 W G																								
KM 75/40 W Bp Pack / KM 75/40 W Bp																								
KM 80 W G																								
KM 70/30 C Bp Pack Adv																								
KM 70/30 C Bp Pack / KM 70/30 C Bp Adv																								
KM 70/30 C Bp																								
KM 70/20 C / KM 70/20 C 2SB																								
KM 70/15 C																								

		Cikkszám	Hosszúság / Szélesség	Átmérő	Leírás
Fő seprőhenger, kemény / nedvességálló					
Fő seprőhenger, kemény / nedvességálló	29	6.987-442.0	1344 mm	400 mm	Erősen odaragadt szennyeződések eltávolításához külső területeken.
	30	6.987-436.0	1194 mm	380 mm	
	31	6.987-439.0	1000 mm	300 mm	
	32	4.762-527.0	880 mm	400 mm	
	33	4.762-524.0	640 mm	400 mm	
	34	4.762-443.0	615 mm	250 mm	
Seprőhenger, kemény	35	6.906-885.0	550 mm		
Fő seprőhenger, kemény / nedvességálló	36	6.903-999.0	480 mm		
	37	6.906-532.0	700 mm	285 mm	
	38	6.906-558.0	620 mm		
Fő seprőhenger, antisztatikus					
Fő seprőhenger, műfű	39	6.907-342.0	615 mm	190 mm	Műfű sepréséhez szükséges, antisztatikus, beépített műfűseprő-toldattal együtt ajánlott 2.851-320.7.
Fő seprőhenger, antisztatikus	40	4.762-441.0	615 mm	250 mm	Statikusan feltöltődő felületek tisztításához (pl. szőnyeg)
Seprőhenger, antisztatikus	41	6.906-950.0	550 mm		Statikusan feltöltődő felületek tisztításához (pl. szőnyeg, műfű).
Fő seprőhenger, antisztatikus	42	6.906-534.0	700 mm	285 mm	Statikusan feltöltődő felületek tisztításához (pl. szőnyeg)
Seprőhenger antisztatikus	43	6.907-023.0	480 mm		Statikusan feltöltődő felületek tisztításához (pl. szőnyeg, műfű).

Lehetséges tartozékok. További eredeti Kärcher tartozékok találhatóak a következő oldalakon.

OLDALSEPRŐK



A magas minőségű és nedvességálló univerzális sörtékkal ellátott oldalseprőink minden felületre és minden típusú felhasználásra megfelelőek. Amennyiben poros belső területeken végzendő munka kerül előtérbe, úgy a puha sörtézést ajánlunk Önnek az esetleges porfelkavarás csökkentése érdekében. Különösen makacs szennyeződések esetén extra kemény sörtékkal ellátott oldalkefe használata ajánlott. Amennyiben a felületi teljesítmény növelése a cél, probléma nélkül felszerelhetünk egy második oldalkefét a gép bal oldalára.

		Cikkszám	Gyári beépítés	Átmérő	Leírás
Oldalseprű, standard					
Oldalseprű, standard	1	6.987-467.0		650 mm	Nedvességálló univerzális sörté, hosszú élettartam, minden felületre alkalmas.
	2	6.987-083.0		550 mm	
	3	6.966-063.0		600 mm	
	4	6.906-132.0		420 mm	
	5	6.966-005.0		330 mm	
	6	6.905-986.0		450 mm	
Oldalkefe, puha					
Oldalkefe, puha	7	6.905-626.0		420 mm	Összesepri a finomport mindenféle felületről, nedvességálló, bel- és külterületre.
	8	6.906-133.0		450 mm	
	9	6.905-620.0		550 mm	
	10	6.966-065.0		600 mm	
	11	6.987-466.0		650 mm	
Oldalkefe, kemény					
Oldalkefe, kemény	12	6.987-468.0		650 mm	Eltávolítja az erősen odaragadt szennyeződések, nedvességálló, enyhén csiszoló hatású.
	13	6.905-625.0		420 mm	
	14	6.906-065.0		450 mm	
	15	6.905-773.0		550 mm	
	16	6.906-705.0		600 mm	
Oldalseprű acélsörtével					
Oldalseprű acélsörtével	17	6.906-022.0		450 mm	Felső rétegek és moha eltávolításához, csiszoló hatású, kizárólag külterületre.
	18	6.905-619.0		550 mm	
Bal oldali oldalseprők					
ABS 2. bal oldali oldalseprűk	19	2.851-275.0	2.851-275.7		Komplett, tartalmazza a standard oldalseprűket a felületi teljesítmény növeléséhez.
	20	2.851-274.0	2.851-274.7		
	21	2.851-272.0	2.851-272.7		
	22	2.851-273.0	2.851-273.7		
	23	2.852-518.0	2.852-518.7		
	24	2.851-256.0	2.851-256.7		
	25	2.851-254.0			
26	2.852-318.0				
27	2.852-498.0 ■	2.852-498.7			Komplett, tartalmazza a standard oldalseprűket a felületi teljesítmény növeléséhez.
ABS bal oldali oldalseprű	28	2.640-441.0	2.640-441.7		
ABS 2. bal oldali oldalseprű	29	2.642-693.0	2.642-693.7		Komplett, tartalmazza a standard oldalseprűket a felületi teljesítmény növeléséhez. (az 11857-es gyári számig).
	30	2.851-050.0	2.851-050.7		
	31	2.851-049.0	2.851-049.7		
	32	2.640-284.0	2.640-284.7		
	33	2.850-571.0	2.850-571.7		

■ Új ■ A szállított csomag tartalmazza. □ Lehetséges tartozékok. További eredeti Kärcher tartozékok találhatóak a következő oldalakon.



		KM 170/600 R D / KM 170/600 R LPG	KM 150/500 R LPG / KM 150/500 R D	KM 150/500 R D Classic	KM 150/500 R Bp / KM 150/500 R Bp Pack	KM 130/300 R LPG / KM 130/300 R D	KM 130/300 R D Classic	KM 130/300 R Bp Pack / KM 130/300 R Bp	KM 120/250 R LPG Classic	KM 120/250 R D Classic	KM 120/250 R Bp Pack Classic	KM 120/250 R Bp Classic	KM 125/130 R D / KM 125/130 R G	KM 125/130 R LPG	KM 125/130 R Bp / KM 125/130 R Bp Pack	KM 105/100 R Bp / KM 105/100 R Bp Pack	KM 105/100 R D / KM 105/100 R G	KM 105/100 R LPG	KM 105/110 R Bp / KM 105/110 R Bp Pack	KM 105/110 R D / KM 105/110 R G	KM 105/110 R LPG	KM 100/100 R LPG / KM 100/100 R D	KM 100/100 R G	KM 100/100 R Bp Pack / KM 100/100 R Bp	KM 90/60 R LPG Adv / KM 90/60 R G Adv	KM 90/60 R G Adv Edition	KM 90/60 R G / KM 90/60 R Bp Pack Adv	KM 90/60 R Bp Pack Adv Edition	KM 90/60 R Bp Adv	KM 85/50 R Bp Pack / KM 85/50 R Bp	KM 85/50 W G Adv / KM 85/50 W G	KM 85/50 W Bp Pack Adv	KM 85/50 W Bp Pack / KM 85/50 W Bp Adv	KM 85/50 W Bp	KM 75/40 W G / KM 75/40 W Bp Pack	KM 75/40 W Bp	KM 70/30 C Bp Pack Adv	KM 70/30 C Bp Pack / KM 70/30 C Bp Adv	KM 70/30 C Bp	KM 70/20 C / KM 70/20 C 2SB	KM 70/15 C									
1		■																																																
2			■		■	■			■	■	■	■		■	■	■	■	■	■	■	■	■																												
3																																																		
4																																																		
5																																																		
6																																																		
7																																																		
8																																																		
9																																																		
10																																																		
11																																																		
12																																																		
13																																																		
14																																																		
15																																																		
16																																																		
17																																																		
18																																																		
19																																																		
20																																																		
21																																																		
22																																																		
23																																																		
24																																																		
25																																																		
26																																																		
27																																																		
28																																																		
29																																																		
30																																																		
31																																																		
32																																																		
33																																																		

		Cikkszám	Gyári beépítés	Átmérő	Leírás
Átalakítható oldalseprűk					
Jobb oldali oldalseprű	34		2.852-018.7		Sorozatban a készülékre szerelt jobb oldali oldalseprű.
	35		2.852-022.7		
	36		2.852-037.7		
Jobb oldali oldalseprű + sarlós oldalseprű	37		2.852-019.7		Sorozatban a készülékre szerelt jobb oldali oldalseprű. Sarlós oldalseprűvel a sarkok egyszerű kisépréséhez.
	38		2.852-023.7		
	39		2.852-038.7		
Oldalseprű jobb + bal	40		2.852-020.7		Sorozatban a készülékre szerelt jobb oldali oldalseprű. Bal oldali oldalseprűvel.
	41		2.852-024.7		
	42		2.852-026.7		
	43		2.852-039.7		
Oldalseprű jobb + bal + sarlós oldalseprű	44		2.852-021.7		Sorozatban a készülékre szerelt jobb oldali oldalseprű. Bal oldali oldalseprűvel és sarlós oldalseprűvel a sarkok egyszerű kisépréséhez.
	45		2.852-025.7		
	46		2.852-040.7		

Lehetséges tartozékok. További eredeti Kärcher tartozékok találhatóak a következő oldalakon.

FÜLKÉK, VÉDŐTETŐK, FORGÓ JELZŐFÉNYEK



Olyan területeken, például polcos raktárakban végzett munka esetén, amelyek a felhasználó biztonságával szemben magas követelményeket állítanak, a védőtető vagy kabinok (választás szerint fűtéssel vagy klímával) ésszerű kiegészítői a készülékeknek. A forgó jelzőfények szintén növelik a biztonságot az üzemi területen mind a gépvezető, mind környezete számára.

		Cikkszám	Gyári beépítés	Leírás
Időjárásvédő fülkék				
Kényelmi fülke fűtéssel és klímával	1		2.851-797.7	Körben üvegezett. Felpattintható hátsó szélvédő. Bal oldali oldalüveg. Masszív fémkonstrukció.
	2		2.851-674.7	
	3		2.851-266.7	
Kényelmi fülke fűtéssel	4		2.851-265.7	
	5		2.851-796.7	
Kényelmi fülke	6		2.851-264.7	
Időjárásvédő fülke	7		2.851-271.7	Időjárásvédő fülke masszív fémkerettel. Szélvédő ablaktörlővel.
Védőtető a felhasználó számára				
Gépvezetőt védő tető	8	2.851-262.0	2.851-262.7	Megfelel az IEC 60335-2-72. követelményeknek.
	9	2.851-267.7	2.851-267.7	
	10	2.851-268.7	2.851-268.7	
	11	2.852-191.0		
	12	2.851-686.0		
	13	2.851-261.0	2.851-261.7	
Gépvezetőt védő tető szélvédővel és ablaktörlővel	14		2.851-269.7	Gépvezetőt védő tető szélvédővel és ablaktörlővel.
	15		2.851-270.7	
Gépvezetőt védő tető forgó jelzőfényvel				
Gépvezetőt védő tető forgó jelzőfényvel	16		2.640-468.7	Megfelel az IEC 60335-2-72. követelményeknek.
	17		2.640-496.7	
Forgó jelzőfények				
Forgó jelzőfény a védőtetőre	18	2.852-058.0	2.852-058.7	Növeli a biztonságot a munkavégzés során.
Forgó jelzőfények	19	2.643-886.0	2.643-886.7	Növeli a biztonságot a munkavégzés során.
	20	2.643-887.0	2.643-887.7	
	21	2.641-650.0	2.641-650.7	
	22	2.852-500.0	2.852-500.7	
	23	2.852-057.0	2.852-057.7	

Új Lehetséges tartozékok. További eredeti Kärcher tartozékok találhatóak a következő oldalakon.

MUNKALÁMPÁK, KÖZÚTI HASZNÁLATI ENGEDÉLY, GUMIABRONCSOK



A rossz időjárás vagy a sötét munkakörnyezet magasabb biztonsági követelményeket támasztanak. Ehhez különféle munkalámpák nyújtanak segítséget, amelyek javítják a vezető látási viszonyait és a környezet láthatóságát. Ezenkívül a gépekhez tartozó gumiabroncsok terén is megoldást kínálunk speciális körülményekhez, mint például nem érzékeny és tartós tömör gumikereket olyan gyártási területekhez, ahol a padlón lévő fémgörgácsokkal és üvegszilánkokkal is kell számolnunk kell. Továbbá Vagy például a nyomot nem hagyó kerekeket fényes felületeken történő alkalmazáshoz.

		Cikkszám	Gyári beépítés	Leírás
Világítás				
Munkalámpa	1	2.852-082.0	2.852-082.7	Kiegészítő világítás pl. mélygarázsok vagy csarnokok számára.
Utcai megvilágítás	2		2.852-151.7	A munkabiztonság növeléséhez az üzemerületen: az utcai megvilágítás irányjelzőkből és munkalámpákból áll.
TÜV szakhatósági állásfoglalás	3	2.851-982.7		Szakhatósági állásfoglalás a közúti közlekedésben történő közlekedés jóváhagyásához (Németország).
KRESZ-nek megfelelő kabinmegvilágítás	4		2.852-201.7	KM 130/300 R D seprőgép közúti közlekedésben történő jóváhagyásához és a fülkére történő felszerelés. A KRESZ csomag forgó jelzőfényből, világításból, féklámpából, irányjelzőből, vészvillogóból és dudából áll.
Munkalámpa	5	2.852-059.0	2.852-059.7	Kiegészítő világítás pl. mélygarázsok vagy csarnokok számára.
	6	2.852-496.0 ■	2.852-496.7	Kiegészítő világítás pl. mélygarázsok vagy csarnokok számára.
	7	2.851-279.0	2.851-279.7	Kiegészítő világítás pl. mélygarázsok vagy csarnokok számára.
	8	2.640-551.0		
KRESZ-nek megfelelő világítás	9		2.851-280.7	(Német) KRESZ szerinti tanúsítvánnyal rendelkező és engedélyezett készlet, ABS - KRESZ megvilágítás, amely forgó jelzőfényből, világításból, féklámpából, irányjelzőből, vészvillogóból és dudából áll.
	10		2.851-941.7	
	11		2.851-470.7	
TÜV szakhatósági állásfoglalás	12		2.851-285.7	Szakhatósági állásfoglalás a közúti közlekedésben történő közlekedés jóváhagyásához (Németország).
Gumiabroncsok				
Légtömrlős gumiabroncs, egy pár kerék	13	4.515-332.0	4.515-332.7	Komfortos légtömrlős gumiabroncsok átlagos felhasználáshoz.
	14	2.851-382.0	2.851-382.7	
	15	2.851-683.0	2.851-683.7	
	16	2.852-502.0	2.852-502.7	
Gumiabroncsok, szűrásálló				
Szűrásálló gumiabroncsok, telekerék, nyomot nem hagyó (készlet)	17	4.515-112.0	4.515-112.7	Fémgörgácsok, üvegszilánkok stb. sepréséhez. Megakadályozza guminyomok hátrahagyását fényes felületeken.
Szűrásálló gumiabroncsok, telekerék (készlet)	18	2.852-501.0 ■	2.852-501.7	Fémgörgácsok, üvegszilánkok stb. sepréséhez.
	19	2.851-383.0	2.851-383.7	
	20		2.640-431.7	
	21	4.515-329.0	4.515-329.7	
	22	2.642-936.0	2.642-936.7	
	23		4.040-801.7	
	24	4.515-331.0	4.515-331.7	
Szűrásálló gumiabroncsok, telekerék, nyomot nem hagyó (készlet)	25	4.515-328.0	4.515-328.7	Fémgörgácsok, üvegszilánkok stb. sepréséhez. Megakadályozza guminyomok hátrahagyását fényes felületeken.
	26	2.851-384.0	2.851-384.7	
	27		2.641-129.7	
	28	2.851-685.0	2.851-685.7	

■ ÚJ ■ A szállított csomag tartalmazza. □ Lehetséges tartozékok. További eredeti Kärcher tartozékok találhatóak a következő oldalakon.

BEÉPÍTHETŐ KÉSZLET SPECIÁLIS ALKALMAZÁSI TERÜLETEKHEZ ÉS A PRODUKTIVITÁS NÖVELÉSÉHEZ



A speciális követelmények speciális megoldásokat igényelnek. Ennek megfelelően folyamatosan bővítjük tartozékportfóliónkat. A porképződés megakadályozása ill. csökkentése végett például javasoljuk integrált permetezőrendszerrel vagy komplett borítással felszerelt oldalseprűk alkalmazását. A kiegészítő használatra szolgáló bővítmények gondoskodnak a legjobb eredményekről szőnyegekben vagy műfűvön történő munkavégzés esetén, mialatt a kapcsolódó porszívó a polcok és sarkok hatékony tisztítását teszik lehetővé. A lombgyűjtő toldatnak köszönhetően akár nagy mennyiségű lombozadék is eltakarítható.

			Cikkszám	Gyári beépítés	Leírás
Vízpermetező rendszer					
Vízpermetező rendszer oldalseprűhöz	1	2.851-284.0	2.851-284.7		A por lekötéséhez. Acél víztartályból (65 l) és az oldalseprűn található permetezőfejekből áll.
	2	2.851-282.0	2.851-282.7		A por lekötéséhez. Acél víztartályból (60 l) és az oldalseprűn található permetezőfejekből áll.
	3	2.851-492.0	2.851-492.7		A por lekötéséhez. Acél víztartályból (50 l) és az oldalseprűn található permetezőfejekből áll.
	4	2.851-281.0	2.851-281.7		
	5	2.852-241.0 ■	2.852-241.7		Vízpermetező rendszer seprő-porszívó gépekhez. Szükség szerinti porlekötéshez, 30 literes műanyagtárolóval, vízleeresztővel, rögzítőövrrel és fűvőkakkal a jobb és bal oldali oldalseprűkhöz.
	6	2.852-242.0 ■	2.852-242.7		
Seprés / porszívás					
Tömlőkészlet DN40	7	2.637-014.0 ■			Tömlőkészlet, normál (DN 40). Felszerelhetőek a robbanómotoros Kärcher ipari seprőgépek szívógépeire, valamint az akkumulátorral üzemeltetett változatokra.
Porszívó	8		2.643-832.7 ■		Ipari seprőgépekhez: porszívó-felszerelőkészlet rendkívül nagy szívóerővel a sarkok vagy raklapok közötti tisztításra. Csak a tömlővel együtt használható (2.637-014.0).
Tömlőkészlet DN61	9	2.637-016.0 ■			Tömlőkészlet, nagy (DN 61). Alkalmos a Kärcher akkumulátoros ipari szívógépeinek kiegészítőkészletéhez.
Porszívó	10		2.643-834.7 ■		Porszívó felszerelőkészlet extra erős szívóerővel a sarkok, polcok vagy raklapok közötti tisztításra. Csak normál (2.637-014.0) vagy nagy (2.637-016.0) tömlővel használható.
	11	2.643-833.0 ■	2.643-833.7		
Porszívócső Adv	12		2.641-448.7		Rendkívül erős szívóerő a sarkokban vagy nagyobb távolságokon.
Szőnyegseprőkészlet	13	2.852-499.0 ■	2.852-499.7		Szőnyegseprőkészlet szőnyegfelületek tisztításához. Antisztatikuss seprűhengert tartalmaz.
Porszívócső	14	2.641-689.0	2.641-689.7		Sarkok kiporszívózásához.
Oldalseprűborítás	15	2.852-243.0 ■	2.852-243.7		Porképződés elkerüléséhez a seprő-szívógéppel végzett munka során: az oldalseprűborítás hatékonyan csökkenti a porfelkavarást és a készülék, valamint a környezet porosodását.
	16	2.852-244.0 ■	2.852-244.7		
Műfűkészlet	17		2.851-320.7		A műfűelőállító műszaki adataira figyelemmel kell lenni. Csak granulátummentes műfűhöz alkalmazható.
Szőnyegseprőkészlet	18		2.851-334.7		Szőnyegseprőkészlet szőnyegfelületek tisztítására.
Oldalseprűborítás	19	2.851-286.0			Oldalkefeborítás a por szétterjedésének megakadályozására.
	20	2.851-287.0			
3. oldalseprű	21		2.851-277.7		Változtatható seprési szélesség - ideális a különböző szintek vagy akadályok közötti sepréshez.

■ Új ■ A szállított csomag tartalmazza. □ Lehetséges tartozékok. További eredeti Kärcher tartozékok találhatóak a következő oldalakon.



1-4



5-6



7



9, 11



14



15-16



18



19-20



21



24



27



28

		KM 170/600 R D / KM 170/600 R LPG	KM 150/500 R LPG / KM 150/500 R D	KM 150/500 R Bp / KM 150/500 R Bp Pack	KM 130/300 R LPG	KM 130/300 R D	KM 130/300 R Bp Pack / KM 130/300 R Bp	KM 125/130 R D	KM 125/130 R G	KM 125/130 R LPG	KM 125/130 R Bp Pack	KM 105/100 R Bp / KM 105/100 R Bp Pack	KM 105/100 R D	KM 105/100 R G / KM 105/100 R LPG	KM 105/110 R Bp / KM 105/110 R Bp Pack	KM 105/110 R D	KM 105/110 R G / KM 105/110 R LPG	KM 100/100 R LPG / KM 100/100 R D	KM 100/100 R G	KM 100/100 R Bp Pack / KM 100/100 R Bp	KM 90/60 R LPG Adv / KM 90/60 R G Adv	KM 90/60 R G Adv Edition	KM 90/60 R G	KM 90/60 R Bp Pack Adv	KM 90/60 R Bp Pack Adv Edition	KM 90/60 R Bp Adv	KM 85/50 R Bp Pack / KM 85/50 R Bp	KM 85/50 W G Adv	KM 85/50 W G	KM 85/50 W Bp Pack Adv	KM 85/50 W Bp Pack	KM 85/50 W Bp Adv	KM 85/50 W Bp	KM 75/40 W G	KM 75/40 W Bp Pack / KM 75/40 W Bp	KM 80 W G					
1		<input type="checkbox"/>																																							
2			<input type="checkbox"/>																																						
3				<input type="checkbox"/>																																					
4					<input type="checkbox"/>																																				
5						<input type="checkbox"/>			<input type="checkbox"/>	<input type="checkbox"/>																															
6											<input type="checkbox"/>	<input type="checkbox"/>																													
7			<input type="checkbox"/>	<input type="checkbox"/>	<input type="checkbox"/>	<input type="checkbox"/>	<input type="checkbox"/>																																		
8			<input type="checkbox"/>	<input type="checkbox"/>	<input type="checkbox"/>	<input type="checkbox"/>																																			
9				<input type="checkbox"/>		<input type="checkbox"/>																																			
10				<input type="checkbox"/>																																					
11						<input type="checkbox"/>																																			
12																					<input type="checkbox"/>																				
13																																									
14																			<input type="checkbox"/>	<input type="checkbox"/>																					
15											<input type="checkbox"/>	<input type="checkbox"/>	<input type="checkbox"/>	<input type="checkbox"/>	<input type="checkbox"/>	<input type="checkbox"/>	<input type="checkbox"/>	<input type="checkbox"/>	<input type="checkbox"/>																						
16							<input type="checkbox"/>	<input type="checkbox"/>	<input type="checkbox"/>	<input type="checkbox"/>																															
17																						<input type="checkbox"/>	<input type="checkbox"/>																		
18																							<input type="checkbox"/>	<input type="checkbox"/>	<input type="checkbox"/>																
19					<input type="checkbox"/>	<input type="checkbox"/>	<input type="checkbox"/>																																		
20		<input type="checkbox"/>	<input type="checkbox"/>	<input type="checkbox"/>																																					
21		<input type="checkbox"/>	<input type="checkbox"/>																																						

		Cikkszám	Gyári beépítés	Leírás
Egyéb beszerelhető kiegészítők				
Standard ülés	22	2.851-380.0	2.851-380.7	Standard ülés a nagyobb munkakényelemért.
Többletsúly, 18%-os emelkedő	23	2.852-085.0	2.852-085.7	A max. 18%-os emelkedőn való felmenethez szükséges többletsúlyok.
ABS lombgyűjtő zsák KM 105/100 R	24	2.852-245.0 ■	2.852-245.7	Egyedi a piacon: nagy mennyiségű lombhulladék gyűjtésére a seprő-szívógéppel. Egyszerű, mint a fűnyírónál, a készülék hátulján rögzítve.
Dupla Tact szűrőtisztító rendszer	25	2.643-176.0		Különösen poros talajon történő sepréshez.
	26		2.851-392.7	
Hóeke	27	2.851-446.0		Téli használatra. Rugós rögzítés, behajtható és állítható csúszólapátok.
Seprőtartály	28	2.851-569.0		Szemcsés vagy egyéb szennyeződés felszedése a stabilan rögzített és egyszerűen üríthető seprőtartályba.
Komfortülés	29	6.373-014.0		A magasabb menetkényelemért.
Kiegészítő tartály	30	2.641-800.0	2.641-800.7	Benzintartály bővítése 3 literesre (kivéve az Adv modelleket).
Komfortülés	31	2.851-381.0	2.851-381.7	A magasabb menetkényelemért.
Kettős szűrőlerázó	32	2.851-040.0		Kettős szűrőtisztító a jobb tisztítási eredményért meglehetősen poros környezetben.
Kärcher flotta Szolgáltatások KM	33	2.643-381.0	2.643-381.7	A Kärcher flotta az innovatív megoldás a szakszerű flottakezelésre. A webes portál áttekinthetővé teszi a gépparkot, a tisztítási megbízásokat és a saját flotta kihasználtságát.
Kettős szűrőlerázó	34	2.851-000.0		Kettős szűrőtisztító a jobb tisztítási eredményért meglehetősen poros környezetben.
ABS Szőnyegseprőkészlet KM 75/40	35	2.641-571.0		Szőnyegseprőkészlet szőnyegfelületek tisztítására, pehelyszűrővel, 3 terelőgörgővel és antisztatikus seprőhengerrel.
Fék	36	2.640-301.0		A biztonságos fékezésért >2%-os lejtőkön.
Nemesacél seprőhenger	37		6.961-926.7	Nemesacél seprőhenger a nagyobb rozsdásodásnak kitett alkalmazási területekhez és hulladékokhoz.
	38		6.961-927.7	
	39		6.961-928.7	
ABS hangtompítás KM 105/1X0 R D	40		2.851-798.7	A hangtompítás tovább csökkenti a zajkibocsátást.
ABS hangtompítás KM 125/130 R D	41		2.852-068.7	
Egyebek				
KIK kulcs sárga	42	5.035-943.0		Kulcs a gépkezelőnek. Nincs lehetőség átállításra.
KIK kulcs szürke	43	5.035-944.0		Kulcs a művezetőnek. Jogosultságokkal a kezelőkulcshoz.
5 darabos KIK kulcskészlet, sárga	44	4.035-542.0		Kulcs a gépkezelőnek. Nincs lehetőség átállításra.

■ ÚJ ■ A szállított csomag tartalmazza. □ Lehetséges tartozékok. További eredeti Kärcher tartozékok találhatóak a következő oldalakon.



		KM 170/600 R D / KM 170/600 R LPG	KM 150/500 R LPG / KM 150/500 R D	KM 150/500 R Bp / KM 150/500 R Bp Pack	KM 130/300 R LPG	KM 130/300 R D	KM 130/300 R Bp Pack / KM 130/300 R Bp	KM 125/130 R D	KM 125/130 R G	KM 125/130 R LPG	KM 125/130 R Bp Pack / KM 125/130 R Bp Pack	KM 105/100 R Bp / KM 105/100 R Bp Pack	KM 105/100 R D	KM 105/100 R G / KM 105/100 R LPG	KM 105/110 R Bp / KM 105/110 R Bp Pack	KM 105/110 R D	KM 105/110 R G / KM 105/110 R LPG	KM 100/100 R LPG / KM 100/100 R D	KM 100/100 R G	KM 100/100 R Bp Pack / KM 100/100 R Bp	KM 90/60 R LPG Adv / KM 90/60 R G Adv	KM 90/60 R G Adv Edition	KM 90/60 R G	KM 90/60 R Bp Pack Adv	KM 90/60 R Bp Pack Adv Edition	KM 90/60 R Bp Adv	KM 85/50 R Bp Pack / KM 85/50 R Bp	KM 85/50 W G Adv	KM 85/50 W G	KM 85/50 W Bp Pack Adv	KM 85/50 W Bp Pack	KM 85/50 W Bp Adv	KM 85/50 W Bp	KM 75/40 W G	KM 75/40 W Bp Pack / KM 75/40 W Bp	KM 80 W G				
22																																								
23																																								
24																																								
25																																								
26																																								
27																																								
28																																								
29																																								
30																																								
31																																								
32																																								
33																																								
34																																								
35																																								
36																																								
37																																								
38																																								
39																																								
40																																								
42																																								
43																																								
44																																								

HOME BASE TARTOZÉKOK ÉS EGYESBÉK



Az újragondolt és okos Home Base rendszer tovább bővíti seprőgépeink lehetőségeit a hétköznapi használat során. Lehetővé teszi sokféle tisztítószer és kiegészítő szállítását. A különböző akasztóknak, csipeszeknek és tárolóknak köszönhetően az olyan felszerelések, mint a szemétfelszedő csipesz, törlőkendők, vödörök, tisztítóeszközök, lapátok, seprők és italok mindig karnyújtásnyi távolságon belül rendelkezésre állnak.

		Cikkszám	Gyári beépítés	Leírás
Home Base kiegészítők				
Home Base Kit szemétfelszedő csipesz	1	4.035-524.0		Szemétfelszedő csipesz a géphez rögzíthető tartóval.
Home Base Kit seprőtartóval	2	4.035-523.0		Rögzítés a készüléken a seprő kényelmes tárolásához.
Home Base Kit szemétfelszedő csipesz	3	2.852-497.0 ■	2.852-497.7	Szemétfelszedő csipesz a géphez rögzíthető tartóval.
Home Base Kit Moptartó	4	4.035-374.0		Rögzítés a készüléken a mop kényelmes tárolásához.
Home Base adapter	5	5.035-488.0		Home Base-sín rögzítéséhez.
Dupla akasztó	6	6.980-077.0		Alkalmas szemeteszsákok, zacskók stb. rögzítésére a gépen - kizárólag a gyűjtőkészlet-adapterrel (5.035-488.0) együtt.
ABS szemétfelszedő csipesz	7	2.640-908.0		Szemét összeszedéséhez.
Szürke tartó kampó	8	6.980-078.0		Kiegészítő a mop/kefe gépen történő rögzítésére - kizárólag az 5.035-488.0 gyűjtőkészlet adapterrel együtt.
Egyéb				
Tisztítószertartó, komplett	9	4.070-006.0		Készlet tisztítószertartóval és Home Base adapterrel. A Home Base gyűjtőkészletsínen történő elhelyezéséhez.

■ ÚJ ■ A szállított csomag tartalmazza. □ Lehetséges tartozékok. További eredeti Kärcher tartozékok találhatóak a következő oldalakon.

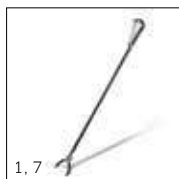

		KM 125/130 R D / KM 125/130 R G	KM 125/130 R LPG	KM 125/130 R Bp / KM 125/130 R Bp Pack	KM 105/100 R Bp	KM 105/100 R Bp Pack / KM 105/100 R D	KM 105/100 R G	KM 105/100 R LPG / KM 105/110 R Bp	KM 105/110 R Bp Pack	KM 105/110 R D / KM 105/110 R G	KM 105/110 R LPG	KM 90/60 R LPG Adv / KM 90/60 R G Adv	KM 90/60 R C Adv Edition	KM 90/60 R Bp Pack Adv	KM 90/60 R Bp Pack Adv Edition	KM 90/60 R Bp Adv	KM 85/50 R Bp Pack / KM 85/50 R Bp	KM 70/30 C Bp Pack Adv	KM 70/30 C Bp Pack / KM 70/30 C Bp Adv	KM 70/30 C Bp	KM 70/20 C / KM 70/20 C 2SB	KM 70/15 C
1		<input type="checkbox"/>	<input type="checkbox"/>	<input type="checkbox"/>	<input type="checkbox"/>	<input type="checkbox"/>	<input type="checkbox"/>	<input type="checkbox"/>	<input type="checkbox"/>	<input type="checkbox"/>	<input type="checkbox"/>	<input type="checkbox"/>	<input checked="" type="checkbox"/>	<input type="checkbox"/>	<input checked="" type="checkbox"/>	<input type="checkbox"/>						
2		<input type="checkbox"/>	<input type="checkbox"/>	<input type="checkbox"/>	<input type="checkbox"/>	<input type="checkbox"/>	<input type="checkbox"/>	<input type="checkbox"/>	<input type="checkbox"/>	<input type="checkbox"/>	<input type="checkbox"/>	<input type="checkbox"/>	<input checked="" type="checkbox"/>	<input type="checkbox"/>	<input checked="" type="checkbox"/>	<input type="checkbox"/>						
3																	<input type="checkbox"/>					
4		<input type="checkbox"/>	<input type="checkbox"/>	<input type="checkbox"/>	<input type="checkbox"/>	<input type="checkbox"/>	<input type="checkbox"/>	<input type="checkbox"/>	<input type="checkbox"/>	<input type="checkbox"/>	<input type="checkbox"/>	<input type="checkbox"/>	<input checked="" type="checkbox"/>	<input type="checkbox"/>	<input checked="" type="checkbox"/>	<input type="checkbox"/>						
5		<input type="checkbox"/>	<input type="checkbox"/>	<input type="checkbox"/>	<input type="checkbox"/>	<input type="checkbox"/>	<input type="checkbox"/>	<input type="checkbox"/>	<input type="checkbox"/>	<input type="checkbox"/>	<input type="checkbox"/>	<input type="checkbox"/>	<input checked="" type="checkbox"/>	<input type="checkbox"/>	<input checked="" type="checkbox"/>	<input type="checkbox"/>						
6		<input type="checkbox"/>	<input type="checkbox"/>	<input type="checkbox"/>	<input type="checkbox"/>	<input type="checkbox"/>	<input type="checkbox"/>	<input type="checkbox"/>	<input type="checkbox"/>	<input type="checkbox"/>	<input type="checkbox"/>	<input type="checkbox"/>	<input checked="" type="checkbox"/>	<input type="checkbox"/>	<input checked="" type="checkbox"/>	<input type="checkbox"/>						
7																		<input type="checkbox"/>	<input type="checkbox"/>	<input type="checkbox"/>	<input type="checkbox"/>	<input type="checkbox"/>
8		<input type="checkbox"/>	<input type="checkbox"/>	<input type="checkbox"/>	<input type="checkbox"/>	<input type="checkbox"/>	<input type="checkbox"/>	<input type="checkbox"/>	<input type="checkbox"/>	<input type="checkbox"/>	<input type="checkbox"/>	<input type="checkbox"/>	<input type="checkbox"/>	<input type="checkbox"/>	<input type="checkbox"/>	<input type="checkbox"/>						
9		<input type="checkbox"/>	<input type="checkbox"/>	<input type="checkbox"/>	<input type="checkbox"/>	<input type="checkbox"/>	<input type="checkbox"/>	<input type="checkbox"/>	<input type="checkbox"/>	<input type="checkbox"/>	<input type="checkbox"/>	<input type="checkbox"/>	<input type="checkbox"/>	<input type="checkbox"/>	<input type="checkbox"/>	<input type="checkbox"/>						

AKKUMULÁTOROK ÉS TÖLTŐKÉSZÜLÉKEK



Akkumulátorainkat különféle változatban kínáljuk. Magasabb vagy alacsonyabb kapacitással, kevés karbantartást igénylő, vagy karbantartásmentes legyen: Ön pontosan azt az akkumulátort kapja, amelyre a hétköznapi munkavégzés során szüksége van. A hozzájuk tartozó töltőkészülékek természetesen pontosan a mindenkori akkumulátortípusnak megfelelően lettek kialakítva.

		Cikkszám	Akkumulátor feszültség	Akkumulátor kapacitás	Akkumulátortípus	Leírás
Hajtóakkumulátor						
Akkumulátor	1	6.654-280.0	48 V	700 Ah	Kevés karbantartást igénylő	Központi töltőrendszerrel. Akár 3 órás működési idő, töltés nélkül.
	2	6.654-282.0	36 V	360 Ah	Kevés karbantartást igénylő	Központi töltőrendszerrel. Akár 2,5 órás működési idő, töltés nélkül.
	3	6.654-124.0	6 V	180 Ah	Karantartásmentes	Hajtóakkumulátor, karantartásmentes.
Akkumulátor (tartóban)	4	6.654-156.0	24 V	400 Ah	Kevés karbantartást igénylő	Akár 4 órás működési idő, töltés nélkül.
Akkumulátor	5	6.654-202.0	12 V	26 Ah	Karantartásmentes	Hajtóakkumulátor.
	6	6.654-226.0	12 V	60 Ah	Karantartásmentes	2 darab szükséges.
	7	6.654-048.0	12 V	80 Ah	Kevés karbantartást igénylő	
	8	6.654-119.0	6 V	240 Ah	Karantartásmentes	4 darab szükséges.
Akkumulátor, 240 Ah, kevés karbantartást igényel	9	6.654-112.0	24 V	240 Ah	Kevés karbantartást igénylő	Központi töltőrendszerrel.
Töltőkészülék						
Töltőkészülék	10	6.654-281.0	48 V		különálló	6.654-280.0. akkumulátorhoz
	11	6.654-283.0	36 V		különálló	6.654-282.0. akkumulátorhoz
	12	6.654-078.0	24 V		beépített	6.654-124.0. akkumulátorhoz
	13	6.654-068.0	24 V		különálló	6.654-021.0. akkumulátorhoz
	14	4.839-389.0	24 V		beépített	6.654-124.0. akkumulátorhoz
	15	6.654-203.0	12 V		beépített	6.654-202.0. akkumulátorhoz
	16	6.654-107.0	24 V		különálló	6.654-112.0. akkumulátorhoz
	17	6.654-225.0	24 V		beépített	6.654-226.0. akkumulátorhoz
	18	6.654-140.0	24 V		beépített	6.654-141.0. akkumulátorhoz
	19	6.654-143.0	24 V		beépített	6.654-112.0. akkumulátorhoz
	20	6.654-120.0	24 V		különálló	Karantartás nem igénylő 24 V / 240 Ah (6.654-119.0) akkumulátorhoz.
Indítóakkumulátor és töltőkészülék						
Akkumulátor	21	7.654-001.0	12 V	44 Ah	Kevés karbantartást igénylő	Indítóakkumulátor
Akkumulátorkiegészítők						
Fali tartóval rendelkező tároló	22	2.641-243.0			Kevés karbantartást igénylő	Tartalékrendszer folyadékos akkumulátorok töltéséhez, lehetővé teszi az akkumulátorok egyszerű töltését, sok időt takarít meg. A tartályt 4 méter magasságban kell elhelyezni. Tömlővel és átfolyásmérő-szabályozóval.

■ A szállított csomag tartalmazza. □ Lehetséges tartozékok. További eredeti Kärcher tartozékok találhatóak a következő oldalakon.



3



4, 7, 9



6



8



12-14, 16, 19-20



17



21



22

		KM 150/500 R Bp	KM 150/500 R Bp Pack	KM 130/300 R Bp Pack	KM 130/300 R Bp	KM 125/130 R D / KM 125/130 R G	KM 125/130 R LPG	KM 125/130 R Bp / KM 125/130 R Bp Pack	KM 105/100 R Bp	KM 105/110 R Bp	KM 105/110 R Bp Pack	KM 100/100 R LPG / KM 100/100 R D	KM 100/100 R G	KM 100/100 R Bp Pack	KM 100/100 R Bp	KM 90/60 R Bp Pack Adv	KM 90/60 R Bp Pack Adv Edition	KM 90/60 R Bp Adv	KM 85/50 W Bp Pack Adv	KM 85/50 W Bp Pack	KM 85/50 W Bp Adv / KM 85/50 W Bp	KM 75/40 W Bp Pack	KM 75/40 W Bp	KM 70/30 C Bp Pack Adv	KM 70/30 C Bp Pack	
1		<input type="checkbox"/>																								
2				<input checked="" type="checkbox"/>	<input type="checkbox"/>																					
3																<input checked="" type="checkbox"/>	<input checked="" type="checkbox"/>	<input type="checkbox"/>								
4						<input type="checkbox"/>																				
5																								<input checked="" type="checkbox"/>	<input checked="" type="checkbox"/>	
6																						<input checked="" type="checkbox"/>	<input type="checkbox"/>			
7																			<input checked="" type="checkbox"/>	<input checked="" type="checkbox"/>	<input type="checkbox"/>					
8						<input type="checkbox"/>	<input type="checkbox"/>	<input type="checkbox"/>	<input type="checkbox"/>	<input type="checkbox"/>					<input type="checkbox"/>											
9						<input type="checkbox"/>	<input type="checkbox"/>	<input checked="" type="checkbox"/>	<input type="checkbox"/>	<input checked="" type="checkbox"/>				<input checked="" type="checkbox"/>	<input type="checkbox"/>											
10		<input type="checkbox"/>																								
11			<input checked="" type="checkbox"/>	<input type="checkbox"/>																						
12																	<input checked="" type="checkbox"/>									
13																							<input type="checkbox"/>			
14																<input checked="" type="checkbox"/>										
15																								<input checked="" type="checkbox"/>	<input checked="" type="checkbox"/>	
16															<input type="checkbox"/>											
17																							<input checked="" type="checkbox"/>			
18																			<input checked="" type="checkbox"/>		<input type="checkbox"/>					
19															<input checked="" type="checkbox"/>											
20														<input type="checkbox"/>												
21														<input checked="" type="checkbox"/>	<input checked="" type="checkbox"/>											
22		<input type="checkbox"/>	<input type="checkbox"/>	<input type="checkbox"/>	<input type="checkbox"/>	<input type="checkbox"/>	<input type="checkbox"/>	<input type="checkbox"/>	<input type="checkbox"/>	<input type="checkbox"/>				<input type="checkbox"/>												

TÖKÉLETES SEPRŐ-SZÍVÓGÉPEK ÉS KOMMUNÁLIS KÉSZÜLÉKALVÁZAK

A Kärcher pontosan ismeri ügyfelei követelményeit, igényeit és sokrétű feladatait a zöldterületek kezelésétől az utcák tisztításáig, hóeltakarítástól az öntözésig. A Kärcher pontosan azt nyújtja, ami a kommunális tisztítási feladatok sikeres elvégzéséhez szükséges: nagy teljesítményű seprő-szívógépeket, sokoldalú készülékalvázakat, univerzális és speciális eszközöket és a legújabb akkumulátoros gépeket. Egy szóval: meggyőző felszereltséget a maximális hatékonyságért.



Tartalomjegyzék: SEPRŐ-SZÍVÓGÉPEK ÉS KOMMUNÁLIS KÉSZÜLÉKALVÁZAK

Szívó-seprőgépek	652. oldal
Szemétfelszívó készülékek	658. oldal
Kommunális készülékalvázak	660. oldal
Készülékalvázak	670. oldal
Park & City megoldások	672. oldal
Park & City megoldások tartozékai	682. oldal



MC 130 PLUS – egy gép az egész évre

Az Ön egész évben bevethető seprőgépe 3,5 tonnás kategóriában. Az MC 130 PLUS meggyőző: 49 kW (66 LE) erős Common-Rail-motor dízel részecskeszűrővel és joystickkal, valamint multifunkciós kijelzővel történő kényelmes irányítással.

MIC 42 – lelkes sofőr, gazdaságvezető, szolgáltató

A multifunkcionálisan bevethető MC 42 vontatónk minden területen bevethető, finomporos területeken is: a 31 kW (42 LE) erős Common-Rail motor és a dízel részecskeszűrő már ma teljesítik a 2019-től érvényes EU STAGE V. kibocsátási rendelet előírásait.

Kärcher Park & City Megoldások

Akkumulátorüzemű munkagép 50 voltos lítiumion-technológiával. Teljesítményerős, rendkívül kitartó, környezetbarát és extrém halk.

A készüléknevek helyes értelmezése:



Modell

MC = Önkormányzati tisztítógép / kommunális seprőgép
 MIC = Önkormányzati vonató / kommunális vonató
 LB = Lombfűvő (Lombfűvő)
 CS = Láncfűrész (Láncfűrész)
 ST = Fűkasza (Fűkasza)
 Bp = Akkumulátortöltő (Akkumulátortöltő)
 HT = Sövényvágó (Sövényvágó)

GÉPEK KOMMUNÁLIS FELHASZNÁLÁSRA

	Állítható munkaszélesség (mm)	Hulladékgyűjtő űrtartalma (l)	Max. felületteljesítmény (m ² /óra)	Tisztítási alkalmazások	Egész évi használat	Összeraké-meghajtás	Kipörgésgátló	Egyenkénti kefevezérlés	Hidraulikus tartályűrités	Légkondicionálás	Fűtés	Oldal
SZIVÓ-SEPRŐGÉPEK												
	MC 130 Adv	1200-2400	1000	24000	■	■	■	■	■	□	■	653
	MC 130 Plus	1200-2400	1000	24000	■	■	■	■	■	□	■	653
	MC 80	■ 550-1600	800	16000	■	-	-	-	■	□	□	655
	MC 50 Adv Comfort	900-1400	500	14000	■	■	■	-	■	■	■	657
	MC 50 Adv	900-1400	500	14000	■	■	■	-	■	-	■	657

	Munkaszélesség (mm)	Szemétárolás mennyisége (l)	Max. felületteljesítmény (m ² /óra)	Belterületi használat	Külsőterületi használat	Tárolórekesz 15 l	Hidraulikus meghajtás	Szemétszedő csipesz	Elektromos indítás	Forgó fényjelzés	Szegélykő -kikerülő rászegető	Oldal
Szemétfelszívó készülékek												
	IC 15/240 W Adv	100	240	-	-	■	■	■	■	■	■	659
	IC 15/240 W	100	240	-	-	■	■	■	■	-	-	659

	PS	Munka hidraulika (l/min)	Megengedett összcsúty (kg)	Egész éves üzem	Klíma	Fűtés	Komfort ülés	Hajtás szabályozás	Figyelmeztető fény	Biztonsági öv	Oldal
Vontatók											
	MIC 84	84	0-120	5000	■	□	□	■	□	■	661
	MIC 70	66	100	3500	■	□	□	□	□	■	663
	MIC 50 Adv	50	80	2800/3200	■	□	□	□	□	■	665
	MIC 50	50	80	2600	■	□	□	□	□	■	665
	MIC 42	■ 42	40+20	2500	■	□	□	■	□	■	667
	MIC 34 C	34	40	1750	■	■	■	□	-	■	669
	MIC 26 C Adv	26	40	1750	■	■	■	□	-	■	669

	Üzemi feszültség (V)	Súly (kg)	Garantált zajszint (db(A))	BC Adv	Minden Kärcher akkumulátorral kompatibilis	Bp 200 Adv	Bp 400 Adv	Bp 800 Adv	Bp 2400 Adv	Védőmellénykészlet	Vágószeműveg	Duplavállás hordozóöv	Láncolaj	Oldal
Park & City megoldások														
	LB 850 Bp	50	2,34	95	□	■	□	□	□	-	□	□	-	675
	CS 330 Bp	50	3,76	99	□	□	□	□	□	-	□	-	□	677
	HT 615 Bp	■ 50	3,9	-	□	■	□	□	□	□	□	-	-	681
	ST 400 Bp	50	3,8	-	□	■	□	□	□	□	□	□	-	679

■ Új ■ A szállított csomag tartalmazza □ Lehetséges tartozék

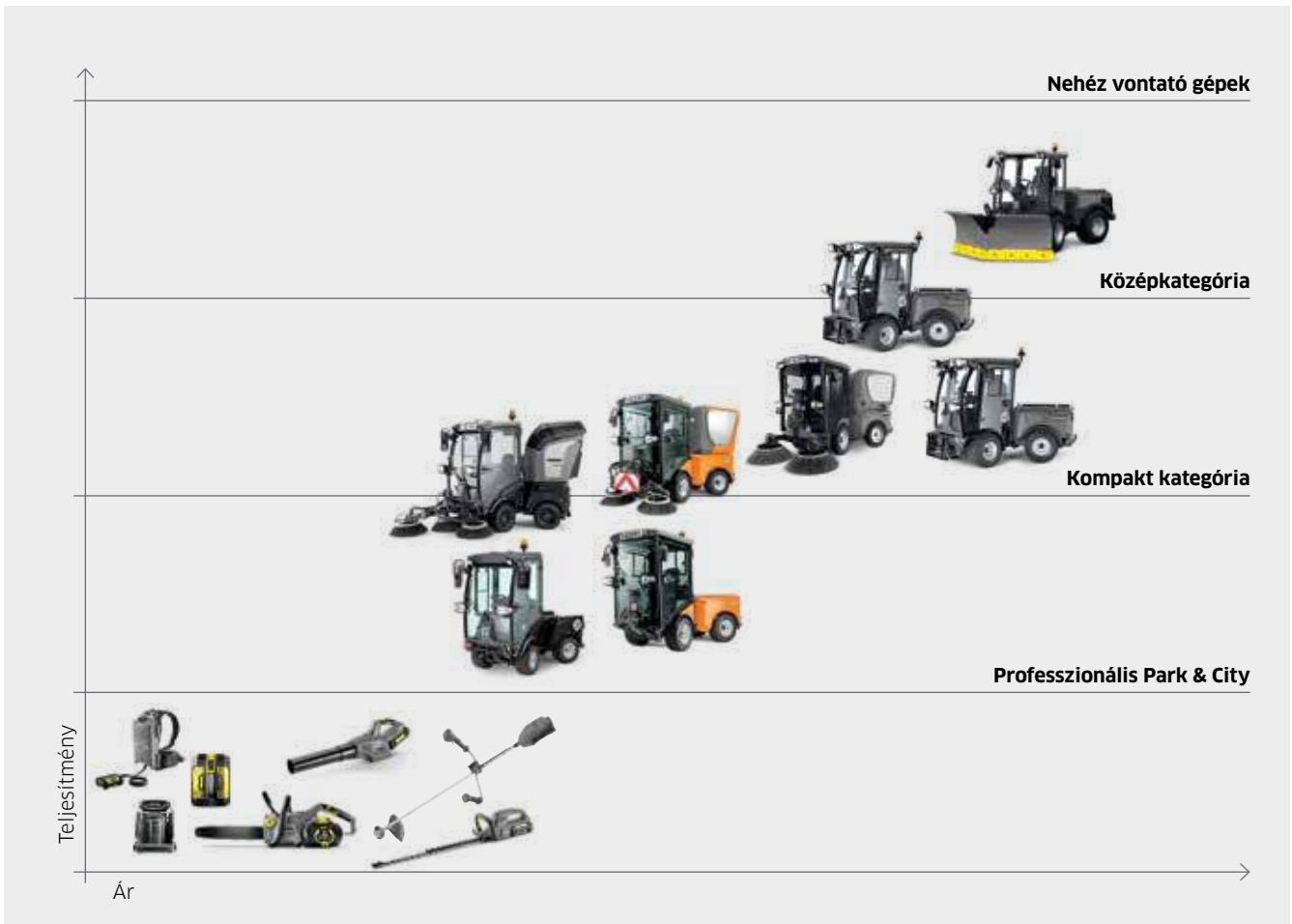

GAZDASÁGOS HASZNÁLAT EGÉSZ ÉVBEN

A Kärcher kommunális gépek mindenütt és mindenkor különleges teljesítményt nyújtanak, nagy felületeken csakúgy, mint bonyolult területeken. Közutakon, közlekedőutakon, parkolóknak, zöldterületeken és sportlétesítményekben. A tavaszi takarítástól a zörfelületek nyári gondozásán és a lombhullató időszakon keresztül a hóeltakarításig. A masszív gépek mindegyike a legkülönfélébb kiegészítő készülékekkel felszerelve a feladathoz optimalizált megoldást nyújt teljesítmény, kezelhetőség és gazdaságosság tekintetében. Ezáltal olyan beruházás, amely sok évig megőrzi az értékét.



1 Erő

A kezelőknek minden helyzetben teljesen bízniuk kell a gépekben. A Kärcher kizárólag kiváló minőségű anyagokat és alkatrészeket használ, hogy biztosíthassa a gépek problémamentes működését akár nehéz munkakörülmények között is. Készülékgyártóink és seprő-szívógépeink kiemelkedő minősége megkönnyíti a rendszeres karbantartást és ez biztosítja a gépek hosszú élettartamát. A legmodernebb, felhasználóbarát technológiát hasznosítva gépeink igazi igáslovak, megállás nélkül dolgozva januártól decemberig.

Biztonság

A Kärchernél elsődleges a kompromisszummentes biztonság. Legyen szó közúti munkáról vagy napi rutinmunkákról, készülék-hordozó gépeink és seprő-szívógépeink modern segítő rendszerei megfelelnek a legmagasabb biztonsági követelményeknek és biztosítják a kockázatmentes munkavégzést.

Kényelem

A szabad mozgás öröme: a Kärcher a gépkategória legtágasabb fülkáját kínálja, ami lényeges előny, és nem csak a hosszú használat során. A rezgéscsillapítással ellátott fülke egyedi igények szerint látható el felszereléssel, ami biztosítja az alacsony zajszintű, egészséges munkakörnyezetet.

2 Rugalmas és széles körű kompatibilitás

A Kärcher kommunális gépei profitábilis beruházásokat jelentenek. Beépített, rugalmas és széles körű alkalmazásai biztosítják a különböző alkalmazások napi használatát. A készülékek bármikor rendelkezésre állnak függetlenül az évszaktól, szétlétől, időjárástól, akár nappal vagy éjszaka. A gyors készülékcsere és a nagy szállítási sebesség lecsökkenti a szerelési és nem produktív időszakokat. Az alaposan kidolgozott részletek és a kiemelkedő ergonómiát biztosító hatékony üzemeltetési koncepció hatékony munkát eredményeznek alacsony költségek mellett, az év minden napján.

3 Német gyártmány

A Kärcher készülékalkalmazásait és seprő-szívógépeit kizárólag Németországban gyártják. A Kärcher, a nagy hagyományokkal rendelkező családi vállalat teljes fennállása óta szoros kapcsolatot tart fenn az önkormányzatokkal, és készülékei fejlesztésében vevőspecifikus igények kielégítésére törekszik.

4 Lízing és finanszírozás

A Kärcher nem csak segítséget és tanácsot nyújt a megfelelő készülék kiválasztásához, de a megfelelő finanszírozási modellt is felkínálja. Mert a Kärcher számára a jó üzleti kapcsolat a vevővel való sikeres együttműködést jelenti. Bízhat bennünk!



Seprés



Zöld területek gondozása



Téli alkalmazások



Nedves tisztítás

KÖZÉPKATEGÓRIA



2 üléses gép egész évi használatra.

Nagy térfogatú szennyeződéstartály – kompakt méretek. 1 m³-es kategóriájú seprőgép. Automatikus seprő üzemmód egygombnyomásra az eco!efficiency fokozatban. Ezáltal a legjobb seprési teljesítmény érhető el optimális motorfordulatszám és hidraulikateljesítmény mellett. Optimális gazdaságosság a kezelői hibák megakadályozásával, valamint kisebb kopás.



1 Kärcher multifunkciós kijelző

Az egyedülálló, kormánykerékbe beépített multifunkciós kijelző a munkavégzés során mindig a vezető látóterében van, és csak kis mértékben vonja el a figyelmet. Az ergonomikus kartámaszon lévő kezelőszervekkel kényelmesen, egyenként vezérelhetők a seprők.

2 Kényelmes kétülékes fülke

A kényelmes, körben 360°-os kilátást nyújtó kétszemélyes kabin kellemes munkakörnyezetet kínál. Hidrodinamikus négyszeres csapágyazása alacsony zajszintről, valamint rezgésmentes menetkényelemről gondoskodik.

3 Kubota dízelmotor részecskeszűrővel

Az erős és gazdaságos 66 LE "common rail" befecskendezési rendszerrel ellátott Kubota dízelmotor az MC 130+ készülék szíve. A közvetlen üzemanyag befecskendezésű motoroknak sokkal kevesebb üzemanyagra van szükségük, mint a hagyományos motoroknak, ezért ezzel tovább csökkenthető a készülék üzemeltetési költsége.

4 3,5 tonnás kategória

Az MC 130 megengedett össztömege kevesebb, mint 3,5 tonna. Így a járdákon történő munkavégzés sem jelent akadályt. B kategóriájú jogosítvány birtokában bárki vezetheti a seprőgépet.

KONFIGURÁCIÓS LEHETŐSÉGEK



MC 130 Adv

MC 130 PLUS

- Erősebb, hidraulikus összerékmeghajtás
- Hajtásszabályozás opcionális differenciálzár
- Egész éves használatra

- Erősebb, hidraulikus összerékmeghajtás
- Hajtásszabályozás opcionális differenciálzár
- Egész éves használatra

Műszaki adatok

Meghajtás / motor		4 hengeres dízelmotor / Kubota	4 hengeres CR befecskendezésű motor DPF-fel / Kubota
Teljesítmény		36.5 kW at 2700 rpm (50 hp)	48.6 kW at 2700 rpm (66 hp)
Menetsebesség	km/óra	40	40
Fordulósugár (belső)	m	1.21	1.21
Méreték (h × sz × m)	mm	3950 × 1200 × 1990	3950 × 1200 × 1990
Megengedett össztömeg	kg	3500	3500
Önsúly	kg	2275	2275
Tartály úrtartalma	l	1000	1000
Tisztavíz- tartály	l	195	195
Munkaszélesség	mm	1200-2400	1200-2400
Üritési magasság	mm	1550	1550
Felületteljesítmény	m ² /óra	24000	24000
Zajszint a fülkében	dB(A)	73	73

Felszereltség

2 személyes fülke	■	■
Multifunkciós kijelző	■	■
Klíma	□	□
Víz-újrahasznosító rendszer	■	■
Magasnyomású tisztító	□	□
Cikkszám	1.442-230.2	1.442-233.2

■ A szállított csomag tartalmazza □ Lehetséges tartozék

KOMPAKT KATEGÓRIA



Tiszta. Teljesítményerős. Gazdaságos.

Az MC 80-as seprőgépünk a kezdetektől fogva meggyőző kompakt formatervezésének, kiváló mozgékonyságának és a nagy fülkéneke ill. az intuitív kezelhetőség általi példaértékű munkakényelmének köszönhetően. A 35 lóerős részecskeszűrővel ellátott dízelmotor már ma megfelel a jövőben hatályba lépő EU STAGE V előírásoknak, és ezáltal lehetővé teszi a különösen védett belvárosi területeken végzett munkavégzést.

ÚJ



1



2



3



4

1 Intuitív kezelő koncepció a 3,5- tonnás kategóriából.

- A könyöklőbe integrált ergonomikus kezelőterminál az intuitív kezelésért egyszerű szimbólumokkal.
- Egy gombnyomással rögtön üzemképes. Igény esetén a funkciók külön szabályozása lehetséges.
- A seprűk külön irányíthatósága és leválaszthatóság növelik a precizitást a munkavégzés során.

2 Maximális munkakényelem

- Az osztályában a legnagyobb fülkemérettel (1,2 lég m³), 360°-os kilátás, ergonomikus, átlátható.
- Ablak mindkét oldalon, zárható tárolórekesz, USB töltő, palacktartó.
- Kétoldali ki- és beszállási lehetőség a maximális rugalmasságért a munkavégzés során.

3 Sepregetés magsszinten

- Egyszerűen beépíthető kétseprűs rendszer. A seprűk külön szabályozhatók és leszerelhetők.
- CFD-optimált 800 literes szeméttároló vízkeringető rendszerrel, és 185 literes tisztavíz -tartállyal a hosszú munkavégzésért.
- A seprőrendszer és a szívófej egyszerűen és gyorsan kompletten leszerelhetők szerviizelés céljából.

4 Gazdaságos és környezetbarát működés

- Common-Rail direkt befecskendezés és dízel részecskeszűrő csökkenti a kipufogó gáz- kibocsátást a STAGE V kibocsátási osztályban.
- Belvárosi, különösen védett területeken történő munkavégzés.
- Alacsony fogyasztás kíméli a környezetet és csökkenti az üzemeltetési költségeket.

KONFIGURÁCIÓS LEHETŐSÉGEK



MC 80

- 1,2 m³ méretű nagy fülke
- Környezetbarát dízelmotor részecskeszűrővel
- Külön irányítható és leválasztható seprűk.

Műszaki adatok

Meghajtás / motor		3 ütemű dízelmotor / Yanmar (DPF opcionális)
Teljesítmény	kW / hp	26 / 35
Tartály űrtartalma	l	800
Tisztavíz- tartály	l	185
Menetsebesség	km/óra	25
Fordulósugár (belső)	mm	910
Súly	kg	1900
Megengedett össztömeg	kg	2500
Méreték (h × sz × m)	mm	3237 × 1070 × 1980

Felszereltség

Fülke	■
Klíma	□
Fűtés	■
Víz-újrahasznosító rendszer	□
Magasnyomású tisztító	□
Kézi porszívócső	□
Légrugós komfortülés	□
Seprőrendszer	■

Cikkszám 1.442-252.2

■ A szállított csomag tartalmazza □ Lehetséges tartozék

KOMPAKT KATEGÓRIA



Fürge, kompakt készülék egész éves használatra.

Az MC 50 Adv a legjobb seprési tulajdonságokat kínálja, ráadásul egész évben használható. A gyorscsereelő rendszernek köszönhetően a kiegészítők, például a fűnyíró-berendezés vagy a hótoló lapát és a szóróberendezés percekben belül, szerszám nélkül kicserélhetők.



1



2



3

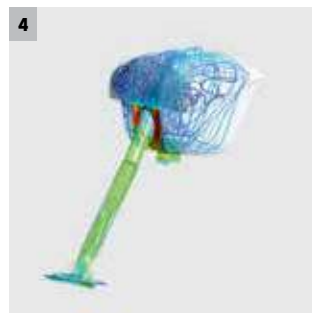

4

1 Paralelogrammaszerűen vezetett keferendszer

A lengő felfüggesztésű, tehermentesítéssel és hidraulikus úszó állással ellátott seprőszerkezet gondoskodik az egyenletes felületi nyomásról és ezáltal az optimális seprési síkról, egyenetlen felületen is. Ráadásul pedig tartósan optimális seprési eredményről. Az első és oldalsó ráfutás elleni védelem tovább növeli a biztonságot.

2 Automatikus durvaszennyeződés-fedél

A durvaszennyeződés-felfogó automatikusan kinyílik nagyobb tárgyaknál, például flakonoknál, vagy nagyobb mennyiségű könnyű hulladéknál, például lombnál vagy csomagolóanyagnál – majd lehetőség szerint mielőbb visszazáródik. Az ideális szívási eredményhez, maradványok nélkül.

3 Átgondolt és gyakorlati közeli

Az egyenes elszívócsatorna minimálisra csökkenti az eltömődés kockázatát. Közvetlen hozzáférés és gyors tisztítás céljából a szívócső a szívóják és a szennyeződéstartály között 2 kézmozdulattal, szerszám nélkül levehető. A tisztítás és az esetleges eltömődések elhárítása még soha nem volt ilyen egyszerű és időtakarékos.

4 Innováció vákuummal

A Kärcher MC innovatív szívórendszerét CFD áramlásszimulációk segítségével, számítógépen fejlesztették. Az eredmény: kevesebb zaj, kevesebb fogyasztás, kevesebb károsanyag-kibocsátás és kevesebb kopás. Az 500 liter térfogatú, masszív és korróziómentes szennyeződéstartály 100 százalékig feltölthető, és könnyen kiüríthető.

KONFIGURÁCIÓS LEHETŐSÉGEK



MC 50 Adv Comfort

MC 50 Adv

- Kényelmes vezető fülke
- Fűtés
- Klíma

- Kényelmes vezető fülke
- Fűtés

Műszaki adatok

Meghajtás / motor		4 ütemű dízelmotor / Yanmar	4 ütemű dízelmotor / Yanmar
Teljesítmény		19.2 kW / 26 hp	19.2 kW / 26 hp
Menetsebesség	km/óra	20	20
Fordulósugár (belső)	m	0.75	0.75
Méreték (h × sz × m)	mm	2960 × 1090 × 1970	2960 × 1090 × 1970
Megengedett össztömeg	kg	1750	1750
Önsúly	kg	850 (seprési rendszer nélkül)	850 (seprési rendszer nélkül)
Tartály úrtartalma	l	500	500
Tisztavíz- tartály	l	165	165
Munkaszélesség	mm	900-1400	900-1400
Munkaszélesség of 3rd side brush	mm	2000	2000
Úritési magasság	mm	1450	1450
Felületteljesítmény	m ² /óra	14000	14000

Felszereltség

Fűtés	■	■
Klíma	■	-
Vezetőülés	Szövet	Műbőr
Légrugós komfortülés	□	□
Rádió (CD- és MP3 lejátszóval)	□	□
Víz-újrahasznosító rendszer	■	■
Cikkszám	1.442-204.2	1.442-204-2

■ A szállított csomag tartalmazza □ Lehetséges tartozék

SZEMÉTFELSZÍVÓ KÉSZÜLÉKEK



Nagy szívóerő kis felületekhez.

Ideális zöld- és kemény felületekhez az iparban és az önkormányzatoknál: a kézzel vezetett IC 15/240 W szemétfelszívó készülék a lombot és a hulladékot, például a nagy PET-palackokat közvetlenül egy standard hulladéktárolóba juttatja.



1

1 Egykezes kezelés irányítóruddal

- A gép könnyen kezelhető és irányítható - munka közben az egyik kéz mindig szabad marad.



2

2 Hidrosztatikus, karbantartásmentes hajtómű (előre/hátra)

- Kényelmes munkavégzés emelkedőkön is; egyszerűen szállítható.



3

3 Standard, világszerte kapható hulladéktárolókhöz (240 literes) kifejlesztve

- Rugalmas ártalmatlanítás a hulladéktárolók egyszerű cserélhetőségének köszönhetően.

MŰSZAKI ADATOK ÉS FELSZERELTSÉG

IC 15/240 W Adv

IC 15/240 W

- Hidraulikus meghajtás előre és hátra
- Szívócső kéztartóval
- Önkormányzati felszereltség (figyelmeztető villogó, finomszűrő, segítség padkára való felhajtáshoz)
- Hidraulikus meghajtás előre és hátra
- Szívócső kéztartóval

Műszaki adatok

Műszaki adatok		IC 15/240 W Adv	IC 15/240 W
Teljesítmény	kW	4	4
Munkasebesség	km/óra	6	6
Használati idő egy teli tartállyal	h	2.5	2.5
Tartály űrtartalma	l	240	240
Töltési kapacitás	kg	70	70
Munkaszélesség	mm	100	100
Emelkedő max. mértéke	%	15	15

Felszereltség

Szívótömlő szívócsővel	■	■
Üzemóra-számláló	■	■
240 literes hulladékártató	■	■
Zárható tárolórekesz	■	■
Elektromos indítás	■	■
Hulladékbedobó csappantyú	■	■
Figyelmeztető villogó	■	-
Segítség padkára való felhajtáshoz	■	-
Poliészter harmonikaszűrő	■	-
Cikkszám	1.183-904.0	1.183-903.0

■ A szállított csomag tartalmazza

Tartozékok

Terméknév	Cikkszám	Leírás
Lombfűvócső	2.850-831.0	Falevelek és könnyű szemet fúvással való seprése.
Finomporszűrő (készlet)	2.850-832.0	A pormentes munkáért.
Szemeteszsáktartó készülék	2.850-845.0	Egyszerű szemeteszsáktöltés és -eltávolítás.

NEHÉZ KÉSZÜLÉKALVÁZAK



Teljesítmény korlátok nélkül

Olyan készülékre van szüksége, amely kiemelkedő teljesítményt nyújt és bármilyen munkára használható? Az MIC 84 gép igazán megkönnyíti a munkát. Ez az erős és sokoldalú gép kiegészítő kommunális feladatokra is használható, mint például aszfalt-marásra vagy forró gőzzel történő gyomirtásra, és felszerelhető homlokrakodóval. A gép teljesítménye az adott feladatnak megfelelően fokozatmentesen állítható egy feszültségszabályozón.



1 Komfortos felszereltség

A legjobb vezetési kényelem, a kiváló helykínálat, a tökéletes áttekintés, az ülésfűtés, a légrugós ülés és az alacsony zajszint kényelmes munkavégzést biztosít.

2 Központi kijelző

Az MIC 84 esetében a kezelő minden funkción rajta tarthatja a szemét, legyen az motorfordulatszám, sebesség, hőmérséklet, hidraulikaolaj, menetirány-kijelzés, vezetési üzemmód vagy az üzemanyagtartály tartalma. Emellett az összes eszközfunkció központilag vezérelhető.

3 Az erőszükséglet egyedileg beállítható

A 84 lóerős turbó dízelmotornál a kezelő fokozatmentesen beállíthatja a munkahidraulikát. A MIC 84 előre programozott programokat biztosít homlokrakodóhoz, hólapátokhoz, nyírókészülékhez és egyébekhez.

4 Sok felhasználási lehetőség a sokoldalú kiegészítő készülékeknek köszönhetően

Az MIC 84 univerzálisan használható nyári és téli üzemmódban. Gyepápoláshoz különböző méretű nyírókészülékek kaphatók. A homlokrakodóhoz minden alkalmazási területre optimális rakodóvilla kapható.

KONFIGURÁCIÓS LEHETŐSÉGEK

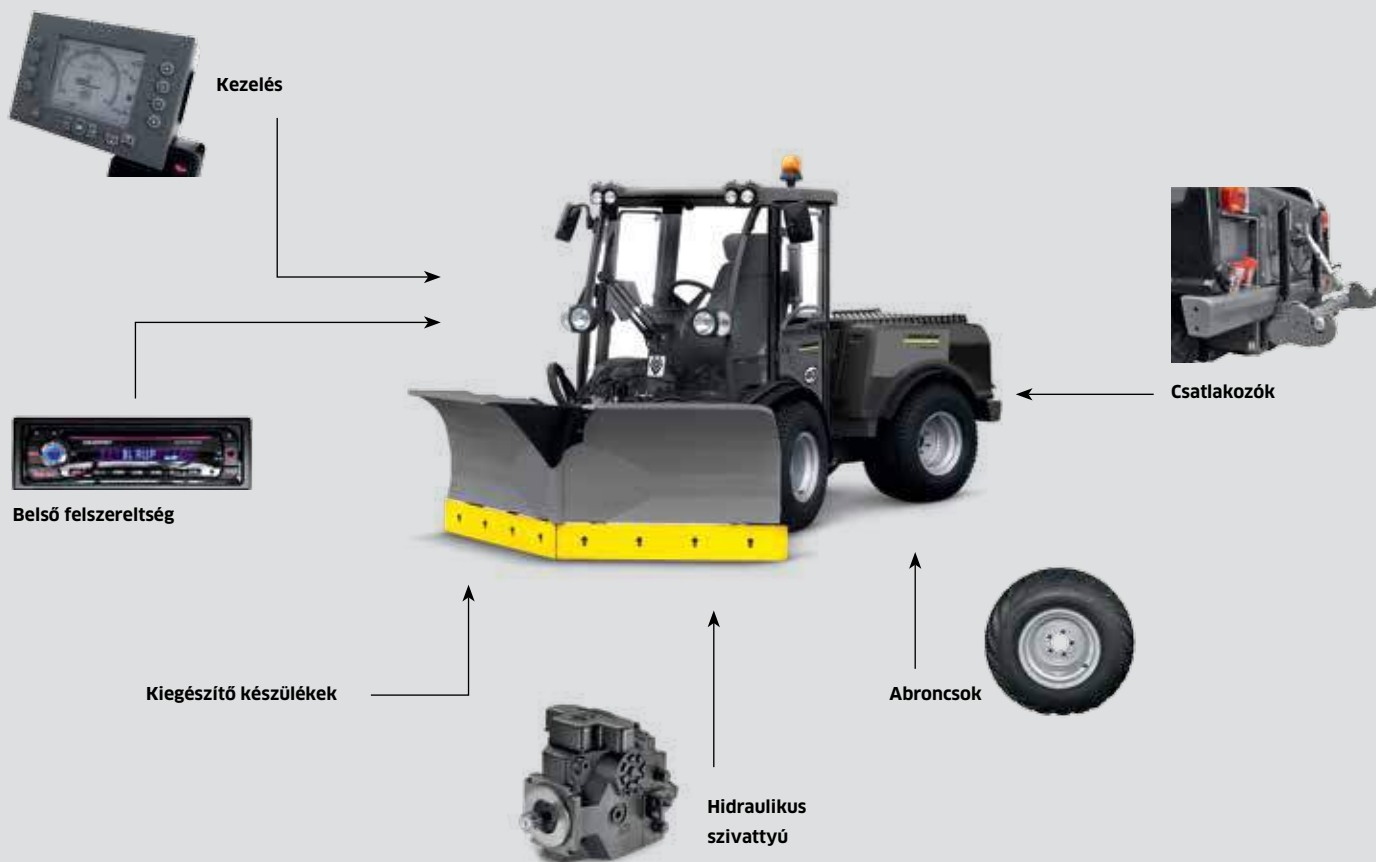

MIC 84

- Hatékony 2 fokozatú meghajtás
- Erőteljes hidraulikus meghajtás
- Hajtás szabályozása

Műszaki adatok

Meghajtás / motor		4 ütemű turbó dízelmotor / Kubota
Teljesítmény		61.7 kW / 84 hp
Égéstermék szabvány		IIIA fokozat
Üzemanyagtartály	l	78
Menetsebesség	km/óra	40
Munkasebesség	km/óra	20
Üzemi fék		Hidrosztatikus
Méreték (h × sz × m)	mm	3215 × 1590 × 2130
Súly	kg	2450
Megengedett össztömeg	kg	5000
Fordulósugár (belső)	m	3.1
Zajszint (a fülkében)	dB(A)	74

Felszereltség

Utastülés	<input type="checkbox"/>
Klíma	<input type="checkbox"/>
Légrugós vezetőülés	<input type="checkbox"/>
Fűtött ülés	<input type="checkbox"/>
Tehercsillapítás	<input type="checkbox"/>
Cikkszám	1.442-012.2

Lehetséges tartozék

KÖZÉPKATEGÓRIA



Teljes erővel minden évszakban.

Egy kisebb erőmű az igazán nagy munkákhoz: 20 LE-vel több teljesítmény az MIC 50 készüléknél, amit biztosítja a kompakt MIC 70 készülék számára a szükséges erőt a nehéz készülékekkel, például a Kärcher által kifejlesztett homlokrakodóval végzett számos alkalmazáshoz. Ezenkívül a 4 hengeres 66 LE alacsony károsanyag-kibocsátású dízelmotor alapfelszereltségként tartalmazza részecskeszűrőt.



1



2



3



4

1 Kiemelkedő hidraulikus teljesítmény

A nehéz készülékek könnyű meghajtása a nagy teljesítményű dupla szivattyú által. Akár 100 l/perces teljesítmény is elérhető. A motor literben mért kimenete elosztható az első és hátsó (50 + 50 l/perc első vagy 50 + 50 l/perc hátsó) kimenetekre.

2 Alacsony kibocsátású motor

4 hengeres Kubota CR befecskendezésű dízelmotor 48,6 kW (66 LE) teljesítménnyel. A kibocsátott gáz utókezelése és a dízel részecskeszűrő biztosítja az alacsony károsanyag-kibocsátást. IIIB fokozat és Tier 4 szabvány szerint.

3 Központi kijelző

A hidraulikus működés a központi kijelzőn állítható be. A kijelző mutatja a menetsebességet és a dízel részecskeszűrő regenerációs fázisát is.

4 Gyorsan cserélhető részek

A gyorscsere rendszer biztosítja a hátsó kiegészítők gyors cseréjét a hidraulikus billentőkeret segítségével. Nincs szükség többé fűrésztű csavarozásokra és beállításokra. Egy személy is minimális idő alatt, szerszám nélkül eltávolíthatja a kiegészítő eszközt.

KONFIGURÁCIÓS LEHETŐSÉGEK



MIC 70

- 2 fokozatú meghajtás
- Hidraulikus megha
- Kipörgésgátló opcionális differenciálzárral

Műszaki adatok

Meghajtás / motor	4 hengeres dízelmotor DPF-fel / Kubota	
Teljesítmény	48.6 kW 2700 ford/percnél (66 LE)	
Égéstermék szabvány	IIIB fokozat / Tier 4 final	
Üzemanyagtartály	l	50
Menetsebesség	km/óra	40
Méreték	mm	2745 × 1200 × 2000
Megengedett össztömeg	kg	3500
Súly	kg	1700
Fordulósugár (belső)	m	1.17

Felszereltség

Fűthető szélvédő	<input type="checkbox"/>
Klíma	<input type="checkbox"/>
Légrugós vezetőülés	<input type="checkbox"/>
Tehercsillapítás	<input type="checkbox"/>
Rezgéscsillapítás	<input type="checkbox"/>
Kärcher homlokrakodó	<input type="checkbox"/>
Cikkszám	1.442-240.2

Lehetséges tartozék

KÖZÉPKATEGÓRIA

Kompakt gép nagy erővel



A MIC 50 egy kompakt készülékalkváz a 3,5 tonnás kategóriában speciálisan kommunális használatra tervezve, ami alkalmas a közúti vagy nem közúti használatra is. Az akár 3 méteres munkaszélesség lehetővé teszi a fűnyírást is. A gépet tetszés szerint összeállíthatja, csak az alváz és a fülke marad ugyanaz. A meghajtás és a hidraulikus rendszer egyénileg változtatható.



1 Kiváló minőségű alkatrészek

Minden fontos alkatrész könnyen hozzáférhető a napi karbantartáshoz.



2 Átlátható elrendezés

Az MIC 50 jó rálátást biztosít a kiegészítő készülékekre és a közvetlen környezetre. Az alacsony zajszint és a nagyfokú kényelem kellemessé teszi a gép kezelését.



3 Kompakt felépítés - minden helyzetben használható

A 2 méteres összmagassághoz társuló csekély külső szélességgel az MIC 50 gyalogutakon is alkalmazható. A gép így tökéletesen alkalmas a kommunális használatra.



4 Gyorsan cserélhető részek

Az MIC 50 esetében a kiegészítő készülékek gyorsan, egyszerűen és szerszám nélkül cserélhetők 3 kiegészítő térben.

KONFIGURÁCIÓS LEHETŐSÉGEK

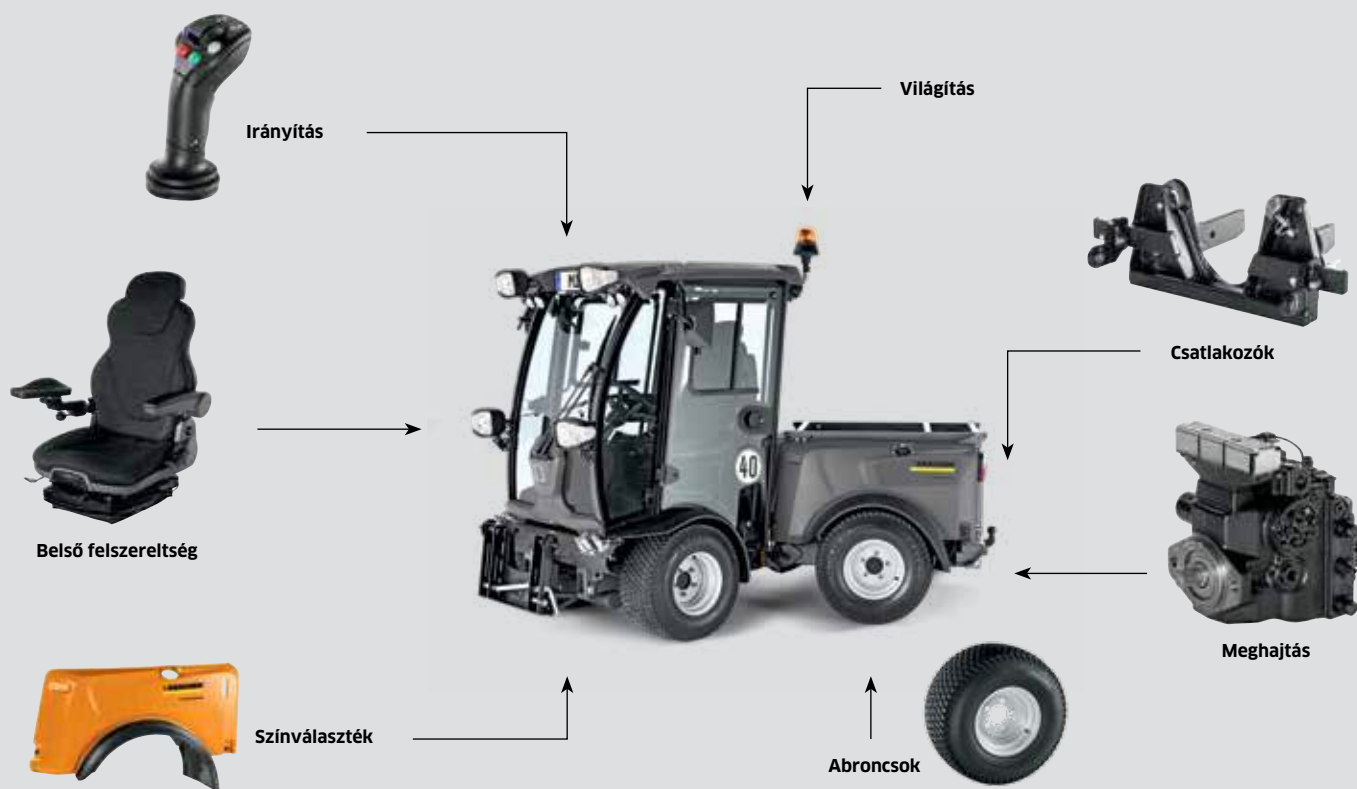

MIC 50 Adv

MIC 50

- 2 fokozatú meghajtás
- Erős, hidraulikus összerékmeghajtás
- Hajtásszabályzó opcionális differenciálzárral

- 1 fokozatú meghajtás
- Erős, hidraulikus összerékmeghajtás
- Hajtásszabályzó opcionális differenciálzárral

Műszaki adatok

Meghajtás / motor		4 hengeres dízelmotor / Kubota	4 hengeres dízelmotor / Kubota
Teljesítmény		36 kW 2700 ford/percnél (50 hp)	36 kW 2700 ford/percnél (50 hp)
Égéstermék szabvány		IIIA fokozat	IIIA fokozat
Üzemanyagtartály	l	50	50
Menetsebesség	km/óra	40	30
Méreték (h x sz x m)	mm	2745 x 1200 x 2000	2745 x 1200 x 2000
Súly	kg	1660	1650
Megengedett össztömeg	kg	2800 / 3200	2600
Fordulósugár (belső)	m	1.17	1.17

Felszereltség

Fűthető szélvédő		<input type="checkbox"/>	<input type="checkbox"/>
Klíma		<input type="checkbox"/>	<input type="checkbox"/>
Légrugós vezetőülés		<input type="checkbox"/>	<input type="checkbox"/>
Tehercsillapítás		<input type="checkbox"/>	<input type="checkbox"/>
Rezgéscsillapítás		<input type="checkbox"/>	<input type="checkbox"/>
Kärcher homlokrakodó		<input type="checkbox"/>	<input type="checkbox"/>
Cikkszám		1.442-220.2	1.442-220.2

Lehetséges tartozék

KOMPAKT KATEGÓRIA



Mindent tud. Mindent megcsinál. Különösen védett területeken is.

Csak kevés embernek áll rendelkezésére egy ilyen kényelmes munkahely, 1,2 m³ nagyságú kényelmi fülkével, körkörös kilátással, intuitív kezelőkoncepcióval és integrált gyorscsereelő rendszerrel. Az MIC 42-es környezetbarát motorja, amely még a STAGE-V kipufogó gáz normának is megfelel, lehetővé teszi e gazdaságos vontató különösen védett területeken történő bevetését is. Minden kommunális munkafeladat fáradtság nélkül elvégezhető ilyen területeken is.



1



2



3



4

1 Gazdaságos és környezetbarát üzem

- A Common -Rail- direktbefecskendezés és a dízel részecskeszűrő csökkenti a kipufogó gáz- értékeket a STAGE V kibocsátási értékeknek megfelelően.
- Belvárosi környezetvédelmi területeken történő munkavégzéshez is.
- Az alacsony üzemanyagfogyasztás óvja a környezetet és csökkenti az üzemeltetési költségeket.

2 Integrált gyorscsereelő rendszer

- Előre csatlakoztatható készülékek felvétele gyorskapcsoló háromszög (KAT O) segítségével.
- Felakasztható készülékek cseréje a gép hátulján hidraulikus csatlakozó kerettel és gyorscsatlakozó rendszerrel
- Opcionális csatlakozórendszer a hidraulika gyors és cseppegés mentes csatlakoztatásához.

3 Maximális munkakényelem

- Legnagyobb fülke a kategóriában (1,2 m³ légköbméter), 360°-látószög, ergonomikus és átlátható.
- Kétoldali ablak, zárható tároló, USB töltési lehetőség, palacktartó..

4 Kiemelkedően karbantartásbarát n

- A magas minőségű alkatrészek nagyon hosszú karbantartási időközöket tesznek lehetővé (akár 500 vagy 1000 óra).
- Minden karbantartást igénylő alkatrész szerszámok nélkül hozzáférhető, pl. a felnyitható motorháztetőn keresztül.
- A hűtő tisztítás céljából egy előre meghatározott karbantartási pozícióba állítható

KONFIGURÁCIÓS LEHETŐSÉGEK



MIC 42

- Erőteljes, hidraulikus összerékrendszer
- Gyorscsereelő rendszer első és hátsó felakasztású munkagépekhez.
- Egész évben használható.

Műszaki adatok

Meghajtás / motor		3 -hengeres -dízelmotor DPF-el / Yanmar
Teljesítmény	kW / hp	31 / 42
Égéstermék szabvány (előkészített)		STAGE V
Üzemanyagtartály	l	41
Menetsebesség	km/óra	25
Fordulósugár (belső)	mm	910
Súly	kg	1500
Megengedett össztömeg	kg	2500
Méret (h x sz x m)	mm	3085 x 1070 x 1980

Felszereltség

Fülke	<input checked="" type="checkbox"/>
Klíma	<input type="checkbox"/>
Fűtés	<input checked="" type="checkbox"/>
Hidraulikus csatlakozókeret	<input type="checkbox"/>
Víz-újrahasznosító rendszer	<input type="checkbox"/>
Magasnyomású tisztító	<input type="checkbox"/>
Flottakezelés	<input type="checkbox"/>
Kézi porszívócső	<input type="checkbox"/>
Légrugós komfortülés	<input type="checkbox"/>
Seprőrendszer	<input type="checkbox"/>
Cikkszám	1.442-250.2

■ A szállított csomag tartalmazza □ Lehetséges tartozék

KOMPAKT KATEGÓRIA



A bivalyerős csomag

Amikor a nagyobb gépek bevetése nem lehetséges, eljön a MIC 26 C és a MIC 34 C ideje. A vékony felépítés elővetíti a járdákon és parkokban történő felhasználást – a teljesítmény veszélyeztetése nélkül. A MIC 34 C 24-kW -os turbó dízelmotorral olyan erőteljes feladatokat is problémamentesen megoldt, mint például a fűkaszálást fűgyűjtéssel vagy a gyomtalanítás.



1 Masszív erőátvitel

A magas motorteljesítmény és a hozzáigazított teljesítményerős hidraulika lehetővé teszi a fűösszegyűjtős fűnyírást, valamint a gyomnövényirtást és a porszívást egy munkamenetben.



2 Kitartó erő

A 34-PS- turbódízel motor sokoldalú felhasználást tesz lehetővé. A 40 literes munkahidraulika fáradhatatlanul működtet magas erőbevetést igénylő munkagépeket is, például hómarót, vagy fűnyírót. A 2. hidraulika rendszer növeli a sokoldalúságot.



3 Seprés után, fűnyírás előtt

A gyorscserélő rendszer lehetővé teszi a különféle munkagépek fáradtság nélküli és gyors cseréjét, egy személy által is. Kevesebb, mint 5 perc alatt átalakítható a gép seprőgépből fűnyíróvá vagy téli üzemmódba.

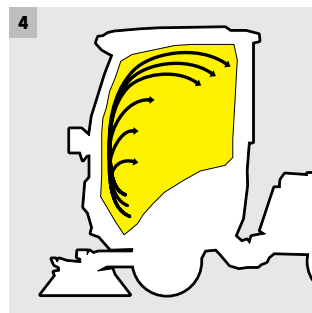

4 Meleg és hideg

Fűtés és klíma alapfelszereltségként jelennek meg a MIC 34 C-nél, és első osztályú munkakényelmet nyújtanak hőség és hideg esetén is.

KONFIGURÁCIÓS LEHETŐSÉGEK

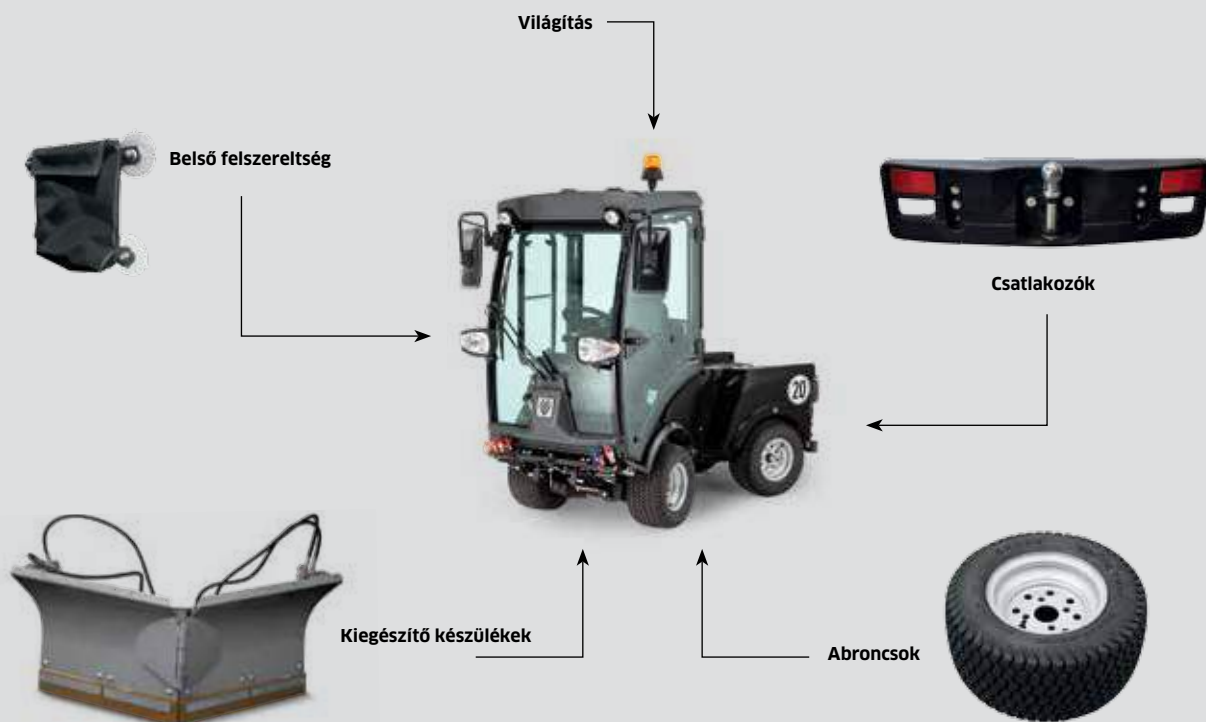

MIC 34 C

MIC 26 Adv

- Kényelmes vezetőfülke
- Fűtés
- Klíma

- Kényelmes vezetőfülke
- Fűtés
- Klíma (opcionális)

Műszaki adatok

Meghajtás / motor		4 ütemű turbódízel motor / Kubota	4 ütemű turbódízel motor / Yanmar
Teljesítmény		24 kW / 34 hp	19.2 kW / 26 hp
Menetsebesség	km/óra	20	20
Fordulósugár (belső)	m	0.75	0.75
Méreték (h × sz × m)	mm	2410 × 1080 × 1969	2281 × 1069 × 1984
Megengedett össztömeg	kg	1750	1750

Felszereltség

Fülke	■	■
Rádió (CD- és MP3 lejátszóval)	□	□
Fűtés	■	■
Klíma	■	□
Vezetőülés	Szövet	Műbőr
Légrugós komfortülés	□	□
Cikkszám	1.442-214.2	1.442-211.2

■ A szállított csomag tartalmazza □ Lehetséges tartozék

KÉSZÜLÉKALVÁZAK



MIC 34 C, seprés



MIC 34 C, téli munka



MIC 50, szárzúzó



MIC 34 C, gyomkefe



MIC 50, locsolórendszer



MIC 50, előlő seprőhenger



MIC 42, rotációs fűkasza



MIC 50, gyomtalanító



MIC 50, V-alakú hóeke



MC 80, seprőrendszer



MIC 50, rotációs fűnyíró



MIC 50, vontatott sósórzó



MC 130, seprés



MIC 84, fűnyírás- felszívás kombináció



MIC 84, rögzített útszóró



MC 130, , Vario -hóeke



MIC 84, , elülső kar



MIC 84, egyirányú hóeke



MC 130, sándorpanel



MIC 84, gyomkefe



MIC 84, hómaró



MIC 84, rotációs fűnyíró



MIC 84, aszfaltvágó gép



MIC 84, homlokrakodó

AKKUMULÁTOROS GÉPEK 50 V TECHNOLÓGIÁVAL

Egy akkumulátoros rendszer, ezer lehetőség.



A Kärcher akkumulátorok lombfúvói, fűkaszái és láncfűrészai könnyűek és kiemelkedő teljesítményt nyújtanak. Az 50 V-os lítiumion-akkumulátoroknak köszönhetően számos előnyt jelenítenek összehasonlítva a benzinmotoros gépekkel, mert megkönnyítik a munkát és védik a környezetet. A Kärcher Park & City megoldásai hosszan tartó teljesítményt biztosítanak.



50V-os technológia



1

1 Akkumulátorok különböző teljesítménykategóriákban

Az egyéni igények kielégítésére különböző teljesítménykategóriákba tartozó akkumulátorok választhatók a Park & City rendszer készülékeihez, és az 50 V-os technológiának köszönhetően 50%-kal gyorsabban feltöltődnek, mint a standard lítiumion-akkumulátorok.



2

2 Akkumulátorhátizsák Bp 2400 Adv

1,169 Wh kapacitással az akkumulátorhátizsák elegendő energiát biztosít megszakítás nélküli hosszú munkamenetekre. Az akkumulátorcsomag általában egy egész napot bír csere nélkül.



3

3 Bármely géphez alkalmas

Az 50 V-os technológiával rendelkező lítiumion-akkumulátorok alkalmasak a Kärcher bármely akkumulátorral működő készülékéhez, egyszerűen és gyorsan cserélhetőek, ezért bármikor készen állnak a használatra.



4

4 Töltöttségiszint-kijelző

Az 50 V-os akkumulátorok különböző színű LED jelzései alapján az üzemeltető egy pillantásra láthatja az aktuális töltöttségi szintet.

Bp 2400 Adv**Bp 800 Adv**

- Legmagasabb energiasűrűség a piacon
- Kompatibilis a Kärcher Park & City rendszer összes készülékével

- Kompatibilis a Kärcher Park & City rendszer összes készülékével

Műszaki adatok

Feszültség	V	50	50
Kapacitás	Ah	23.2	7.5
Teljesítmény	Wh	1160	375
Súly	kg	9.8	2.87
Töltési idő	min	240	60
Cikkszám		2.852-204.0	2.852-189.0

Bp 400 Adv**Bp 200 Adv**

- Kompatibilis a Kärcher Park & City rendszer összes készülékével

- Kompatibilis a Kärcher Park & City rendszer összes készülékével

Műszaki adatok

Feszültség	V	50	50
Kapacitás	Ah	4	2
Teljesítmény	Wh	200	100
Súly	kg	2.21	1.26
Töltési idő	min	30	25
Cikkszám		2.852-184.0	2.852-183.0

BC Adv töltőkészülék

- Kompatibilis a Kärcher Park & City rendszer összes készülékével

Műszaki adatok

Feszültség	V	220-240
Frekvencia	Hz	50
Teljesítmény	W	550
Súly	kg	1.9
Cikkszám		2.852-182.0

LOMBFÚVÓK



Együtt könnyebb: lombfúvók és kommunális járművek

Fáradhatatlan, gazdaságos, környezetbarát és nagyon, nagyon csendes: akkumulátoros lombfúvónk alternatívát kínál a benzínmotoros lombfúvóhoz. Ezek ideálisan használható készülékek a Kärcher kommunális járművein a levelek, a szemét és szennyezés eltávolítására, különösen nehezen hozzáférhető helyeken és esti rendezvények után. Az akkumulátorokat és akkumulátortöltőket külön kell megrendelni.



1 Fokozatmentesen állítható sebesség

- A lombfúvó sebességének kényelmes és igény szerinti beállításáért.



2 Turbógomb a rövid idejű teljesítménynövelésért

- A lombfúvó maximális sebességre állítása a különösen erősen letapadó és makacs szennyeződések eltávolításához.



3 Az akkumulátor teljes kompatibilitása a Kärcher Park & City rendszerbe tartozó készülékekkel

- Maximális rugalmasság. A kompatibilis akkumulátor gyorsan áttehető másik készülékbe.



4 Nincs károsanyag- vagy CO₂ kibocsátás

- Környezet- és felhasználóbarát. Nem keletkezik benzinszag használat közben.

MŰSZAKI ADATOK ÉS FELSZERELTSÉG

LB 850 Bp

- Az akkumulátor kompatibilis a Kärcher Park & City rendszerhez tartozó összes készülékkel
- Fokozatmentes sebességváltoztatás
- Turbó gomb rövid idejű teljesítménynöveléshez

Műszaki adatok

Feszültség	V	50
Méreték (h × sz × m)	mm	905 × 165 × 270
Súly	kg	2.34
Garantált zajszint	dB(A)	95
Hangnyomásszint (ΔK = 2.5 dB(A))	dB(A)	82
Rezgési értékek (K=1.5 m/mp ²)	m/mp ²	1.07
Áramlási sebesség	m/mp	40
Levegőszállítás	m ³ /óra	816
Működési idő 200 Adv (max.)	perc	60
Működési idő 400 Adv (max.)	perc	120
Működési idő Bp 800 Adv (max.)	perc	225
Működési idő Bp 2400 Adv (max.)	perc	720
Cikkszám		1.442-110.0

Tartozékok

Terméknév	Cikkszám	Leírás
Védőszemüveg-készlet	6.025-488.0	Sportos és modern védőszemüveg tiszta, kontraszt-kiemelő lencsékkel, napfény elleni védelemmel munkához és pihenéshez. A puha szemüvegpántok nyomásmentes viseletet biztosítanak. A lencsék karcállóak, tartósak, párasodásgátló bevonattal a belső felületen, így a szemüveg nem párasodik be. A szemüvegpántok állíthatóak és a lencsék egyszerűen cserélhetők.

LÁNCFŰRÉSZ



Károsanyag-kibocsátásmentes erő, akár minden nap.

Az akkumulátoros, károsanyag-kibocsátásmentes és csekély rezgésű, ám mégis teljes értékű láncfűrész: a CS 330 Bp innovatív 50 V-os technológiával, egyszerű kezeléssel és kiemelkedő teljesítménnyel. Olyan halk, hogy bármikor használható zajérzékeny helyeken is. Az akkumulátorokat és töltőkészülékeket külön meg kell rendelni.



1 Felhasználóbarát, automatikus lánckenés

- A láncc optimális kenése kevesebb karbantartást és hosszabb élettartamot biztosít.



2 Maximális biztonság az elektromos láncfűrészeknek köszönhetően

- A maximális biztonság érdekében a láncc automatikusan leáll, ha megérinti az első kézvédőt.



3 Az akkumulátor teljes kompatibilitása a Kärcher Park & City rendszerbe tartozó készülékekkel

- Maximális rugalmasság. A kompatibilis akkumulátor szükség esetén egyszerűen áthelyezhető más készülékekbe.



4 Nincs károsanyag- és CO₂-kibocsátás

- Környezet- és felhasználóbarát. Nem keletkezik benzinszag használat közben.

MŰSZAKI ADATOK ÉS FELSZERELTSÉG

CS 330 Bp

- Az akkumulátor kompatibilis a Kärcher Park & City rendszerhez tartozó összes készülékkel
- Automatikus lánckenés
- Elektromos láncfék

Műszaki adatok

Feszültség	V	50
Méreték (h × sz × m)	mm	780 × 240 × 247
Súly	kg	3.76
Garantált zajszint	dB(A)	99
Hangnyomásszint (ΔK = 2.5 dB(A))	dB(A)	86
Vezetősín	cm	35
Lánc meredeksége		3/8"
Lánc sebessége	m/mp	12
Működési idő Bp 200 Adv (max.)	cuts	108
Működési idő Bp 400 Adv (max.)	cuts	216
Működési idő Bp 800 Adv (max.)	cuts	405
Működési idő Bp 2400 Adv (max.)		-
Cikkszám		1.442-111.0

FŰKASZA



Pontos munka. Még szűk helyeken is.

Fűnyírás nehezen hozzáférhető, lejtős, szűk helyeken és sarkokban? Az ST 400 Bp akkumulátoros fűkaszával nem is lehetne egyszerűbb a zöldterületek gondozása. Bármilyen kis helyre befér. Könnyű súlyának köszönhetően megkönnyíti a munkát minden helyzetben, a Kärcher napi használatú, kommunális járműveinek tökéletes kiegészítőjeként. Az akkumulátorokat és töltőkészülékeket külön meg kell rendelni.

ÚJ



1

1 Ergonomikus kétkezes fogantyú

- Hosszú munkavégzés fáradtság nélkül.



2

2 Kényelmes kétvállas szíj

- Hosszú munkavégzés még könnyebben.



3

3 Az akkumulátor teljes kompatibilitása a Kärcher Park & City rendszerbe tartozó készülékekkel

- Maximális rugalmasság. A kompatibilis akkumulátor gyorsan áthelyezhető más készülékekbe.



4

4 Nincs károsanyag- és CO₂-kibocsátás

- Környezet- és felhasználóbarát. Nem keletkezik benzinszag használat közben.

MŰSZAKI ADATOK ÉS FELSZERELTSÉG

ST 400 Bp

- Az akkumulátor kompatibilis a Kärcher Park & City rendszerhez tartozó összes készülékkel
- Ergonomikus kétkezes fogókar
- Kényelmes kétvállas tartószíj

Műszaki adatok

Feszültség	V	50
Méreték (h × sz × m)	mm	1833 × 591 × 609
Súly	kg	3.9
Garantált zajszint	dB(A)	95
Hangnyomásszint (ΔK = 2.5 dB(A))	dB(A)	82
Vágóeszköz		Damilfej
Menet átmérője	mm	2.4
Vágás átmérője	mm	380
Működési idő Bp 200 Adv (max.)	min	max. 25
Működési idő Bp 400 Adv (max.)	min	max. 50
Működési idő Bp 800 Adv (max.)	min	max. 90
Működési idő Bp 2400 Adv (max.)	min	max. 260
Cikkszám		1.442-112.0

SÖVÉNYVÁGÓ



Precíz vágás. Zajmentesen.

A teljesítményerős és masszív, profi akkumulátoros sövényvágó mindent tud, amit a benzinüzemű társai tudnak, sőt, az alacsony zajszintnek köszönhetően talán még egy kicsit többet is. A kétélű kés tiszta vágásképet biztosít, a választható vágássebesség pedig lehetővé teszi a vágandó anyaghoz történő szükséges mértékű hozzáigazítást.



1 Két vágósebesség választható

- Az elvégzendő feladatoktól függően az optimális vágáskép eléréséhez két vágósebesség áll rendelkezésünkre.



2 Kétélű kés

- A két oldalt élezett kés (650 mm) 33 mm-es ágvastagságig biztosítja a kiváló vágásképet.



3 Integrált, hatékony vágásvédelem

- A beépített vágásvédelem megelőzi a káreseteket és a markolatvédőhöz hasonlóan növeli a biztonságot.



4 Az akkumulátor teljesen kompatibilis a Kärcher Park & City rendszerbe tartozó készülékekkel

- A kompatibilis akkumulátor szükség esetén lehetővé teszi a más készülékekbe történő áthelyezést. És fordítva...

MŰSZAKI ADATOK ÉS FELSZERELTSÉG

HT 615 Bp

- Az akkumulátor kompatibilis a Kärcher Park & City rendszerhez tartozó összes készülékkel.
- Vágási sebesség fokozatmentes szabályozhatósága.
- Integrált vágásvédelem

Műszaki adatok

Feszültség	V	50
Garantált zajszint	dB(A)	92
Hangnyomásszint, hangerő ($\Delta K = 2.5 \text{ dB(A)}$)	dB(A)	79
Rezgésérték az első markolatnál ($K = 1.5 \text{ m/s}^2$)	m/s^2	1.7
Késhossz	mm	650
Löketszám/késsebesség	vágás/perc	2800-3200
Működési idő Bp 200 Adv	min	max. 40
Működési idő Bp 400 Adv	min	max. 80
Működési idő Bp 800 Adv	min	max. 150
Működési idő Bp 2400 Adv	min	max. 460
Súly	kg	3.8
Méreték (h x sz x m)	mm	1144 x 221 x 195
Cikkszám		1.442-113.0

GÉPEINK FELNŐNEK AZ ÖN FELADATAIHOZ.



Még hatékonyabb, még biztonságosabb, még inkább környezetbarát: tartozékok széles körét biztosítjuk a Kärcher Park & City rendszerhez tartozó készülékekhez – a védőfelszereléstől kezdve a cserealkatrészekig. Pontosan az adott készülékhez illesztve, gyors és egyszerű használattal.

		Cikkszám	Feszültség	Frekvencia	Teljesítmény	Súly	Leírás
Park & City Megoldások							
Kétvállas tartósíj	1	6.990-516.0					A Kärcher Park & City készülékkategóriájába tartozó lombfűvők és fűkaszák opcionális ergonomikus kétvállas tartósíjait hosszú munkamenetet tesznek lehetővé. A tartóváz és a puha vállpárnák sok érintkezési ponton osztják el a készülékek súlyát, jelentősen csökkentve a kezelő terhelését, és megkönnyítve a munkát.
Láncfűrész, lánc	2	6.990-467.0					Elismert partnerünk, az Oregon gyártmánya, a 3/8" merekségű, 90PX052X láncfűrész az akkumulátorral működő CS 330 Bp láncfűrész ideális helyettesítője
Láncfűrész olaj, organikus	3	6.990-531.0					A Kärcher organikus láncfűrész olaj hatékonyan védi a CS 330 Bp akkumulátoros láncfűrész csatlakozásait és részeit a kopás ellen, és meghosszabbítja a lánc élettartamát. A láncolaj magas minőségű növényi olajból készül, és kiemelkedő tapadási és kenési jellemzőkkel rendelkezik akár -30°C hőmérsékletig. Ezen kívül biológiailag gyorsan lebomlik.
Akkumulátor töltőkészülék							
Akkumulátor töltőkészülék BC Adv, 220-240V	4	2.852-182.0	220-240 V	50 Hz	550 W	2.1 kg	A Kärcher innovatív 50 V-os technológiájának köszönhetően a BC Adv gyorstöltőkészülék akár 50%-kal gyorsabban tölti a Kärcher Park & City rendszerének készülékeit, mint a piacon kapható standard töltőkészülékek. A töltési folyamatot állapotát a kompakt és könnyű súlyú töltésiállapot-kijelző mutatja.

Lehetséges tartozék További eredeti Kärcher tartozékok találhatóak a következő oldalakon.

MINDENT A TISZTA JÁRMŰÉRT

Ön pontosan tudja, hogy mire van szüksége. Ideális rendszerre a személygépjárművek és haszongépjárművek külső és belső terének tisztítására, amely hatékony, hosszú élettartamú, tökéletes tisztítást biztosít, amelynek alacsony a vízfelhasználása és környezetbarát. Amire szüksége van: autómósónk és önkiszolgáló mosórendszereink. Pontosan az Ön igényeire szabva.



Tartalomjegyzék: Gépjárműmosó-rendszerek

Kapus mosóberendezések	690. oldal
Haszongépjármű-mosóberendezések	694. oldal
Önkiszolgáló előmosó-berendezések	697. oldal
Önkiszolgáló mosórendszerek	698. oldal
Acélszerkezet	704. oldal
Kiszolgáló egységek	705. oldal
Önkiszolgáló porszívók	706. oldal
Kiszolgáló egységek	708. oldal
Tisztítószerek	812. oldal

**Önkiszolgáló porszívók a Kärchertől: hatékonyság és ergonómia**



Könnyű kezelés, kompromisszummentes tisztítási eredmény, átgondolt ergonómia, innovatív dizájn: önkiszolgáló porszívóink széles körben elismertek. Különböző lehetőségek is rendelkezésre állnak, hogy Ön egyéni igényei szerint alakíthassa ki rendszerét.

Például optimalizált porszívófej, amely a járművek legkisebb réseibe is elér. Vagy a felhasználóbarát csővezető. Új koncepciónk könnyebb, jobb és kényelmesebb porszívózást biztosít.

ÁTTEKINTÉS

A Kärcher mosórendszerei: olyan rendszer megoldásokat kínálunk, amelyek bármely helyszínen és bármely igénynek megfelelnek. Átgondolt, gazdaságos, erős és az Ön igényeire szabva.

MOSÓRENDSZEREK

	Cikkszám	Kefék száma	Mosási magasság (mm)	Friss víz csatlakozás (l/perc, bar)	Bemeneti teljesítmény (kW)	Hálózati feszültség (~ / V / Hz)	oldal	
Kapus személygépjármű-mosók								
	CB 5	Megrendelésre	5	2800 / 2500 / 2300	100, 4-6	22	3 / 400 / 50	691
	CB 3	Megrendelésre	3	2800 / 2500 / 2300	min. 50, 4-6	8 / 16*	3 / 400 / 50	693
Haszongépjármű-mosó								
	TB 50	Megrendelésre	3	5050	100, 4-6	5.3	3 / 400 / 50	695
	TB 46	Megrendelésre	3	4600	100, 4-6	5.3	3 / 400 / 50	695
	TB 42	Megrendelésre	3	4250	100, 4-6	5.3	3 / 400 / 50	695
	TB 36	Megrendelésre	3	3600	100, 4-6	5.3	3 / 400 / 50	695
	RBS 6014	1.826-405.0 1.826-415.0 1.826-425.0	1	4205	80, 3-6	1.15	3 / 400 / 50 3 / 230 / 50 1 / 240 / 50	696
	RBS 6012	1.826-205.0 1.826-215.0 1.826-225.0	1	3645	80, 3-6	1.15	3 / 400 / 50 3 / 230 / 50 1 / 240 / 50	696

* Oldalszárítóval / oldalszárító nélkül.

	Cikkszám	Anyag	Vízszállítás (l/óra)	Üzemi nyomás (bar)	Üzemi hőmérséklet (°C)	Hálózati feszültség (~ / V / Hz)	Méret (H x SZ x M) (mm)	oldal	
Önkiszolgáló előmosó									
	HDS-C 8/15 E	1.319-219.0	Nemesacél	740	150	-20 to +40	3 / 400 / 50	1040 x 727 x 1360	697
		1.319-218.0	Acél, bevont	740	150	-20 to +40	3 / 400 / 50	1040 x 727 x 1360	697
	HDS-C 9/15	1.319-217.0	Nemesacél	900	150	-20 to +40	3 / 400 / 50	1040 x 727 x 1360	697
		1.319-216.0	Acél, bevont	900	150	-20 to +40	3 / 400 / 50	1040 x 727 x 1360	697
	HDS-C 7/11	1.319-215.0	Nemesacél	660	110	-20 to +40	3 / 400 / 50	1040 x 727 x 1360	697
		1.319-214.0	Acél, bevont	660	110	-20 to +40	3 / 400 / 50	1040 x 727 x 1360	697

	Cikkszám	Mosóhelyek száma	Vízszállítás (l/óra)*	Víznyomás (bar)	Üzemi hőmérséklet (°C)	Forróvíz hőmérséklet (°C)	Hálózati feszültség (Ph / V / Hz)	oldal	
SB - önkiszolgáló mosók									
	SB MU	Megrendelésre	4-8	900 / 500	120 / 100	max. 40	max. 60	3 / 400 / 50	699
	SB MB	Megrendelésre	2-4	900 / 500	120 / 100	max. 40	max. 60	3 / 400 / 50	701
	SB M2	■ 1.319-000.2	1-2	900 / 500	120 / 100	-20 to +40	max. 40	1 / 230 / 50 3 / 400 / 50	703

■ ÚJ * Szivattyúnként.



	Cikkszám	Porszívóállások száma	Levegőmennyiség (l/mp)	Vákuum (mbar)	Szennyeződéstartály űrtartalma (l)	Teljesítmény (kW)	Hangnyomás szint dB(A)	Hálózati feszültség (Ph / V / Hz)	Méret (h x sz x m) (mm)	oldal
SB - Önkezelő porszívó										
SB VC 2 Ec	1.070-003.2	2	2×60	2×244	2×36	2×1.38	65	1 / 230 / 50 / 60	600×1220×2200	707
SB VC 1 Ec	1.070-003.2	1	60	244	36	1.38	62	1 / 230 / 50 / 60	600×850×2200	707
SB VC 2	1.070-003.2	2	2×74	2×254	2×36	2×1.38	63	1 / 230 / 50 / 60	600×1220×2200	707
SB VC 1	1.070-003.2	1	74	254	36	1.38	60	1 / 230 / 50 / 60	600×850×2200	707



	Cikkszám	Teljesítmény (kW)	Védelmi osztály (IP)	Hálózati feszültség (Ph / V / Hz)	Méret (h x sz x m) (mm)	Fagyás elleni védelem	Kalibráció, hitelesítés*	Tárolófiók	oldal
Kiszolgáló egységek									
AWT	1.534-902.0	0.45	44	1 / 230 / 50	423 × 423 × 1550				709
AWT Fp	1.534-903.0	0.45	44	1 / 230 / 50	423 × 423 × 1550	■			709
AWT-C	1.534-912.0	0.45	44	1 / 230 / 50	423 × 423 × 1550		■		709
AWT-C Fp	1.534-913.0	0.45	44	1 / 230 / 50	423 × 423 × 1550	■	■		709
AT	1.534-900.0	0.45	44	1 / 230 / 50	423 × 423 × 1550				709
AT Fp	1.534-901.0	0.45	44	1 / 230 / 50	423 × 423 × 1550	■			709
AT-C	1.534-910.0	0.45	44	1 / 230 / 50	423 × 423 × 1550		■		709
AT-C Fp	1.534-911.0	0.45	44	1 / 230 / 50	423 × 423 × 1550	■	■		709
PT	1.534-908.0	0.30	44	1 / 230 / 50	423×423×1550				709
PT Fp	1.534-909.0	0.30	44	1 / 230 / 50	423×423×1550	■			709
MA 80	1.534-904.0	0.40	44	1 / 230 / 50	1097×531×1071				709
MA 80 S	1.534-905.0	0.40	44	1 / 230 / 50	1511×531×1071			■	709
MA 80-3	1.534-906.0	0.40	44	3 / 400 / 50	1097×531×1071				709
MA 80-3 S	1.534-907.0	0.40	44	3 / 400 / 50	1511×531×1071			■	709

■ A szállított csomag tartalmazza. * Kérjük, ellenőrizze, hogy a székhelye szerinti ország jogszabályai szerint szükséges-e a gép hitelesítése..

1

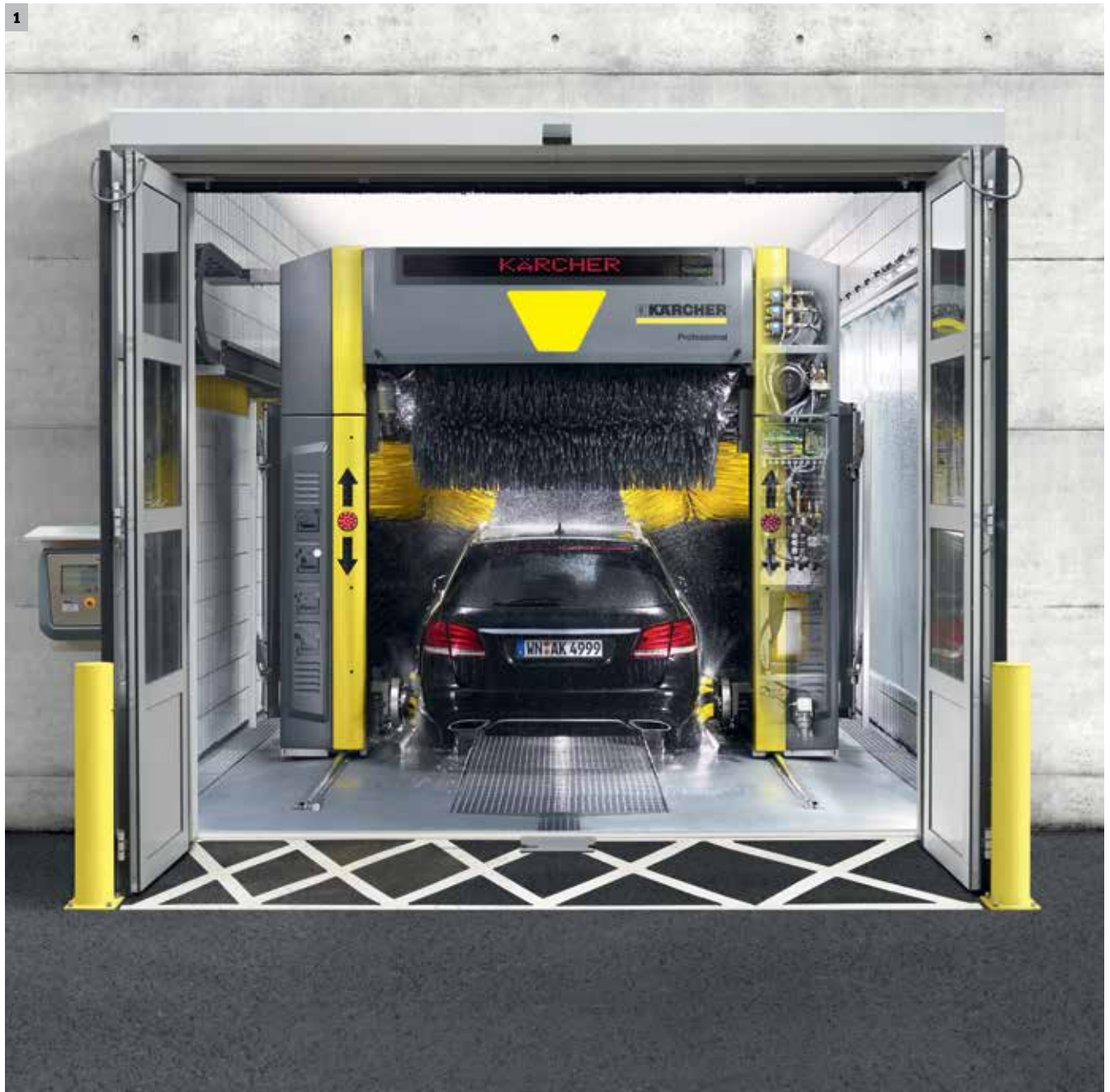
**1 Kapus személygépjárműmosók**

Részletekbe menően kidolgozott rendszer, amely a legnagyobb fokú megbízhatóságot és a minimális karbantartási ráfordítást összeköti az optimális hozzáférhetőséggel és a legegyszerűbb kezeléssel. A berendezés egyedileg a telepítés helyének adottságaihoz és az ügyfél kívánságaihoz igazítható.



2 Haszongépjárműmosók

A haszongépjármű-mosóberendezések üzemeltetésénél nem lehet kompromisszumokat kötni. A Kärcher tűzi horganyzott acélszerkezet, szíj- és közvetlen meghajtás, valamint intelligens Can-Bus szabályozások alkalmazásával garantálja a berendezések maximális rendelkezésre állását, gazdaságosságát és hosszú élettartamát. A berendezések rugalmas kialakításával és üzemeltetésével az ügyfelek minden kívánsága teljesíthető.

3 Önkiszolgáló mosórendszerek

A Kärcher, a magasnyomású mosás úttörője ezen a felhasználási területen teljes termékprogramot kínál. Az önkiszolgáló egy mosóhelyes készülékektől a több mosóhelyes készülékekig és önkiszolgáló porszívókig.

5 KEFÉS KAPUS AUTÓMOSÓ



Kärcher CB 5: maximális teljesítmény a legkisebb helyen

A havonta több mint 1,200 mosást végző állomások alternatív megoldása. Az üzemeltetők számára előny a mindössze két menetből álló expressz mosás és a magasabb átfutási teljesítmény, sokkal rövidebb várakozási idővel.



1 Expressz mosás

Az expressz mosás ideális az enyhén szennyezett gépjárművek számára. A járművek lemosása és szárítása mindössze két menetben történik, ami minimálisan csökkenti az ügyfelek várakozási idejét, és ez nyereségnövelő is egyben.



2 Kompakt és tökéletesen beépíthető

A CB 5 egyszerűen beépíthető egy standard mosócsarnokba (csarnok hossza 10 m) minden további szerelési és telepítési költség nélkül. Tökéletes választás a rövidebb mosócsarnokok számára.

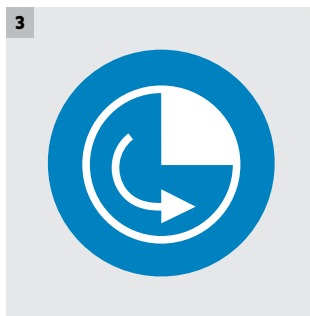

3 Magas átfutási teljesítmény

Az érzékelhetően alacsonyabb befektetési költség gyors megtérülése a magasabb gépjármű átfutási teljesítménynek köszönhetően, ami nagyobb nyereséget és elégedett vevőket eredményez.

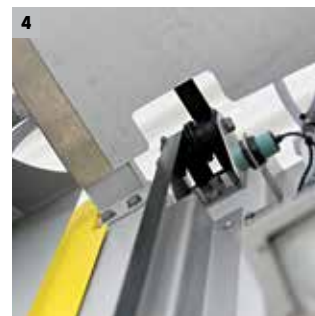

4 Csekély karbantartású technológia

A csapágycsukló és vezetősín, az oldalkefék dőlésszögének állítása közvetlen meghajtással és szíjmeghajtás az emelési műveletekhez rendkívül alacsony karbantartást igényel, ezért gyakorlatilag nem jelent semmilyen plusz költséget.

KONFIGURÁCIÓS LEHETŐSÉGEK

Intelligens indítás és rendszerkezelés

Különböző fedőborítás-csomagok és egyéni dizájnopciók

Intenzív szárítás

Különböző magasnyomású változatok

Különböző anyagból készült kefék

Hatékony kerékabroncs-mosás

Intenzív alvázmosás

Hatékony együttműködés a vízregelő rendszerrel



CB 5

Műszaki adatok

Mosási magasság	mm	2800 / 2500 / 2300
Mosóállomás magassága	mm	3715 / 3415 / 3215
Frissvízcsatlakozás	l/perc, bar	100, 4-6
Teljesítményfelvétel	kW	22
Hálózati csatlakozás	Ph/V/Hz	3 / 400 / 50



Ragyogó abroncsok

A VehiclePro Rim Foam RM 802 hatékonyan és gyengéden távolítja el a makacs szennyeződések és a fékport. Növeli az ügyfélelégedettséget és a mosó népszerűségét.



Gyengéd kefék mosás

Az előmosás után a járművön maradt szennyeződést a VehiclePro Brush Shampoo RM 811 és a kefék mosás alaposan és gyengéden távolítja el.



Super Finish program

A VehiclePro Foam Polish RM 837 Super Finish program ragyogó eredményt biztosít: láthatóan hosszan tartó védelem akár 10 mosás időtartamáig.



Tökéletes szárítás

A VehiclePro Drying Aid RM 829 program intenzív szárítógépeinkkel együtt folttmentes szárítási eredményt biztosít.

3 KEFÉS KAPUS AUTÓMOSÓ



Kärcher CB 3: rugalmas, gyors és gazdaságos.

Lehet rugalmas is, ami gyors. Lehet gyors, ami gazdaságos. És lehet gazdaságos, ami rugalmas. A CB 3 egyesíti ezt a három jellemzőt egy portál autómósóban, ami semmilyen kívánivalót nem hagy maga után. A CB 3 Tact rendszerként (portál autómósó két gépjármű egyidejű mosására és szárítására) is rendelhető.

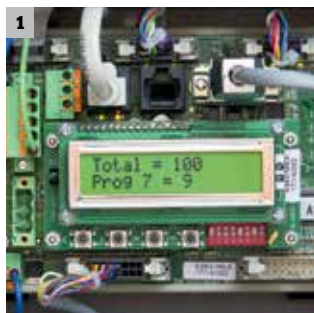

1 Kärcher Fleet-kompatibilis vezérlés

Az intelligens vezérlés összekapcsolja a CB 3-at Kärcher Fleet felhőalapú adatkezelési rendszerünkkel, ami a valós idejű, összes releváns információt megjeleníti.

2 Víztakarékos funkció

A frissvízfelhasználás körülbelül 60%-kal kevesebb mosásonként, ami jelentős hozzájárulást jelent a természeti források megőrzéséhez és költségcsökkentést az üzemeltetők számára.

3 Magasnyomású beépített szivattyú

A portálra felszerelt masszív magasnyomású modul (1,300 l/óra, 70 bar) szükségtelemmé teszi egy külön műszaki szoba használatát.

4 Csekély karbantartású technológia

A csapágycsere és vezetősín, az oldalkefék dőlésszögének állítása közvetlen meghajtással és szíjmeghajtás az emelési műveletekhez rendkívül alacsony karbantartást igényel, ezért gyakorlatilag nem jelent semmilyen plusz költséget.

KONFIGURÁCIÓS LEHETŐSÉGEK

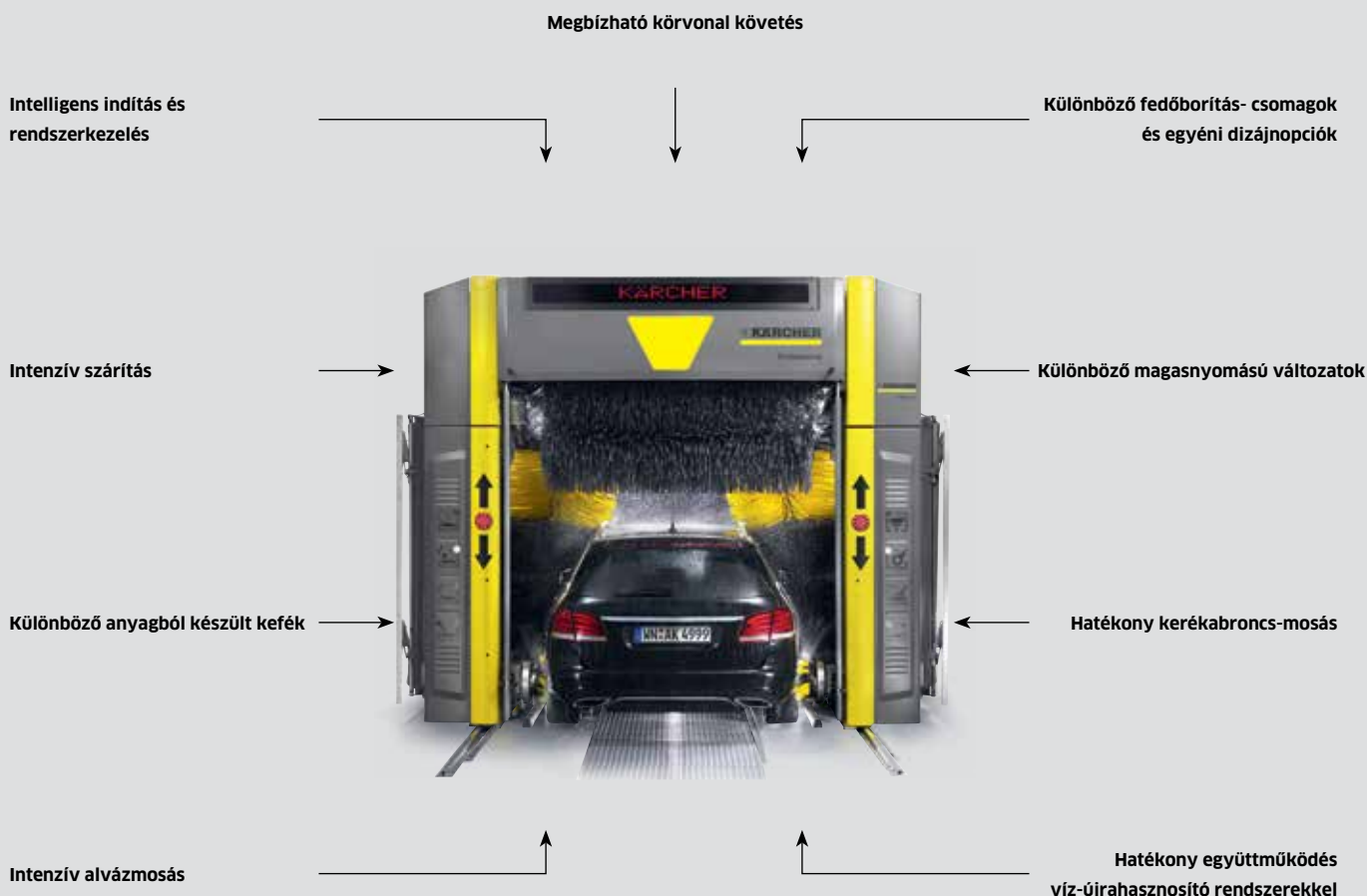

CB 3

Műszaki adatok

Mosási magasság	mm	2800 / 2500 / 2300
Mosóállomás magassága*	mm	3715 / 3415 / 3215
Frissvízcsatlakozás	l/perc, bar	min. 50, 4-6
Teljesítményfelvétel **	kW	8 / 16
Hálózati csatlakozás	Ph/V/Hz	3 / 400 / 50

* A "Basic" felületborítással rendelkező, homlokzati borítás nélküli portálmosók magassága 65 mm-rel alacsonyabb

** Oldalszáritóval/oldalszáritó nélkül. A műszaki adatok a CB 3-ra vonatkoznak, a CB 3 mint Tact portálmosó adatai ennek megfelelően változnak.



Ragyogó abroncsok

A VehiclePro Rim Foam RM 802 hatékonyan és gyengéden távolítja el a makacs szennyeződések és a fékport. A ragyogó abroncsok növelik a vevői elégedettséget és a vevők számát.



Gyengéd kefék mosás

Az előmosás után a járművön maradt szennyeződést a hatékony kefék mosás és a VehiclePro Brush Shampoo RM 811 kombinációja hatékonyan és gyengéden távolítja el.



Super Finish

A VehiclePro Foam Polish RM 837 és a Super Finish program együtt hosszan tartó, látható védelmet nyújt a fényezésnek.



Tökéletes szárítás

A Vehicle-Pro RM 829 szárítást segítő program, és az ezt követő szárítás az erőteljes szárítóval optimális eredményt biztosít.

3 KEFÉS HASZONGÉPJÁRMŰ-MOSÓ



Kärcher TB: gazdaságos és megbízható

Gyors, alapos, gazdaságos, felhasználóbarát, kevés karbantartást igényel és megbízható – innovatív és masszív haszongépjármű-mosó különböző járműtípusokhoz szállítványozó vállalatok, takarítók, autókereskedések és önkormányzati szervek számára.



1

1 Kis karbantartási igény

A megbízható lapszijas és közvetlen meghajtás szükségtelessé teszi a rendszer kenését.



2

2 Kiemelkedő variálhatóság

Minden alváltozat magassága és szélessége változtatható. A magasság maximum 300 mm-rel csökkenhető (100 mm-es fokozatokban), a szélesség pedig maximum 100 mm-rel. A mosási magasság és szélesség ennek megfelelően változtatható.



3

3 Gondmentes mosás

A magas szintű megoldások gondmentes mosást biztosítanak. A szabaddalmaztatott oldalkefe-csapágy akadálymentes mozgást biztosít a kefe számára minden irányba, ami megelőzi a tengely elhajlását. Az oldalkefék felületi nyomása egyénileg változtatható az adott gépjárműnek megfelelően, ami a pontos körvonalkövetésnek köszönhetően optimális mosási eredményt biztosít.



4

4 Maximális rugalmasság

Az innovatív, univerzális CAN buszvezérlés gyors és egyszerű telepítést, valamint a mosóprogramok rugalmas beállítását teszi lehetővé.

KONFIGURÁCIÓS LEHETŐSÉGEK

Sokféle mosóprogram

Intenzív magasnyomású előmosás
max. 60 barig

Pozicionáló jelzőlámpák segítik a vezetőt a beállításban

Kezelőpanel ez egyéni program kiválasztásához

Nemesacél vagy galvanizált keréktelők a tökéletes navigációhoz a portálmosóban

Különböző anyagból készült kefék a hatékony kefék mosásért.

Intenzív alvázmosás

Könnyű karok a jármű kontúrkövetéséhez

Hatékony együttműködés víz- újrahasznosító rendszerekkel

TB 50

TB 46

TB 42

TB 36

Műszaki adatok

Mosási magasság	mm	5050	4600	4250	3600
Mosóállomás magassága fröcskölés elleni védelem nélkül	mm	5989	5539	5189	4539
Mosóállomás magassága fröcskölés elleni védelemmel	mm	6047	5597	5247	4597
Frissvízcsatlakozás	l/perc, bar	100, 4-6	100, 4-6	100, 4-6	100, 4-6
Teljesítményfelvétel	kW	5.3	5.3	5.3	5.3
Hálózati csatlakozás	Ph/V/Hz	3 / 400 / 50	3 / 400 / 50	3 / 400 / 50	3 / 400 / 50



Tökéletes előmosás

A szennyeződés eltávolítása a nehezen elérhető helyekről gyorsan és költséghatékonyan kézi előmosással.



Egyéni program kiválasztása

A gépjármű típusától függően a megfelelő program egyénileg választható ki egy nagy, masszív és átlátható kezelőpanelen.



Hatékony kefék mosás

A kefék mosás és a VehiclePro Brush Shampoo RM 811 program együtt hatékonyan távolítja el az előmosás után a járművön maradt szennyeződést.



Optimális szárítás

Az optimális szárítás érdekében használja a VehiclePro Liquid Leather RM 833 programot mint kiegészítő lehetőséget.

MOBIL EGYKEFÉS HASZONGÉPJÁRMŰ-MOSÓ



Kärcher RBS 6000: gazdaságos megoldás kisebb járműflottákhoz

Gyors és egyszerű gépjárműtisztítás kisebb flottákhoz: a mobil egykefés haszongépjárműmosó a buszok és teherautók elején, hátulján és oldalán lévő szennyeződésekét távolítja el. A mosást a jármű körül mozgó forgó kefe végzi.



1 Egyszerű használat

- A kefeforgás segítségével a kezelő könnyedén mozgathatja a rendszert előre, az irányító- és biztonsági kart használva.
- A kefe forgása a kar kiengedésekor leáll.

2 Optimális mosási eredmény

- Kärcher tisztítószer szükség szerint az adagolószivattyúval adagolható.

		RBS 6014	RBS 6012
Műszaki adatok			
Mosási magasság	mm	4205	3645
Mosóállomás magassága	mm	4370	3810
Frissvízcsatlakozás	l/perc / bar	80 / 3-6	80 / 3-6
Teljesítményfelvétel	kW	1.15	1.15
Feszültség	V	400 230 240	400 230 240
Frekvencia	Hz	50	50
Áramfázisok száma	Ph	3 3 1	3 3 1
Cikkszám		1.826-405.0 -415.0 -425.0	1.826-205.0 -215.0 -225.0

Felszereltség			
Adagolószivattyú	3.637-162.0	■ / ■ / ■	■ / ■ / ■
Vízömlő / Hálózati kábel	4.440-265.0	□ / □ / □	□ / □ / □
Tömlőzállító kocsit víztömlővel és hálózati kábellel	2.637-191.0	□ / □ / □	□ / □ / □
Csatlakozóelem a helyszíni hálózati kábel fentről történő csatlakoztatásához	2.638-100.0	□ / □ / □	□ / □ / □
Magas kerékkészlet az egyenetlen talajon történő használatához	2.638-762.0	□ / □ / □	□ / □ / □

■ A szállított csomag tartalmazza. □ Lehetséges tartozék. További változatok és felszereltségi lehetőségek megrendelhetők.

ÖNKISZOLGÁLÓ ELŐMOSÓK

Kärcher HDS-C: a tökéletes előmosásért



Legyen szó építőipari cégről, szállítmányozóról, bérjármű-flottáról, buszos turisztikai vállalkozásról vagy szabadidős intézményről: ahol a rugalmasság az üzlet részét képezi, ott nem hiányozhatnak a Kärcher telepített, melegvizű magasnyomású mosói (HDS-C).



1 Testre szabott megoldások

- Számos különböző egyéni igényeknek megfelelő önkiszolgáló előmosókészüléket kínálunk. Például speciálisan testre szabott előmosókészülékeket kapus autómosókhoz vagy haszongépjármű-mosókhoz.

		HDS-C 8/15 E nemesacél	HDS-C 9/15 nemesacél	HDS-C 7/11 nemesacél
		HDS-C 8/15 E acél lakkozott	HDS-C 9/15 acél lakkozott	HDS-C 7/11 acél lakkozott
Műszaki adatok				
Vízszállítás	l/óra	740	900	660
Üzemi nyomás	bar / MPa	150 / 15	150 / 15	110 / 11
Teljesítményfelvétel	kW	29.6	6.8	3.2
Üzemanyag-fogyasztás	kg/óra	-	6.9	4.9
Hálózati csatlakozás	Ph/V/Hz	3 / 400 / 50	3 / 400 / 50	1 / 230 / 50
Méret (h x sz x m)	mm	1040 x 727 x 1360	1040 x 727 x 1360	1040 x 727 x 1360
Cikkszám		1.319-219.0 -218.0	1.319-217.0 -216.0	1.319-215.0 -214.0

Felszereltség				
Szórópisztoly (Easy Press)	4.775-448.0	■	■	■
Servo Press vezérlő	4.775-470.0	□	□	□
Magasnyomású tömlő (10 m)	6.389-856.0	■	■	■
Szórószár (1050 mm)	4.760-550.0	■	■	■
Szórószártartó	2.641-310.0	□	□	□
Lengőkar (magasság 3600 mm)	2.641-323.0	□	□	□
+ csatlakozókészlet a lengőkarhoz	2.641-362.0	□	□	□
Magasnyomású tömlőtároló	2.641-320.0	□	□	□
Mechanikus érmeellenőrző 21.75 x 2.7 mm-es érmékhez	2.641-297.0	□	□	□
Impulzusszámláló	2.641-333.0	□	□	□
Érmék (21.75 x 2.7 mm), P.U. (csomagolási egység) 100 db.	6.768-337.0	□	□	□

■ A szállított csomag tartalmazza. □ Lehetséges tartozék. További változatok és felszereltségi lehetőségek megrendelhetők.

ÖNKISZOLGÁLÓ TÖBBÁLLÁSOS MOSÓ

Kärcher SB MU: moduláris felépítés akár 8 mosóhely kiépítésére



A Kärcher SB MU moduláris koncepciója lehetővé teszi a helyi adottságokhoz való alkalmazkodást, és teljes rugalmasságot kínál 4-8 mosóhellyel rendelkező önkiszolgáló mosócentrumoknak.

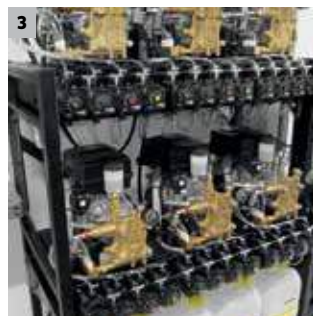

1 Megbízható működés

Az adagoló szivattyúk minden mosóhelyen biztosítják a folyamatbiztonságot és ezáltal a mosási folyamat zökkenőmentes lebonnyolítását csúcsidőszakban is.

2 Sokféle programlehetőség

További lehetőségek, például habosító fénnyezés mosásprogram, vagy a változtatható nedves/száraz hab nagyobb rugalmasságot biztosít és növeli a mosó népszerűségét.

3 Egyszerű, időtakarékos telepítés a helyszínen

A szivattyúmodulok az átadásakor telepítésre kerülnek, és átfogó funkcionális tesztelésen mennek át.

4 Erőforrások kímélése

A pólusváltó, vízhűtéses szivattyúk a hulladékhőt használják a mosóvíz felmelegítésére, ilyen módon csökkentve az energiafelhasználást és a költségeket.

KONFIGURÁCIÓS LEHETŐSÉGEK



SB MU

Műszaki adatok		
Mosóhelyek száma		4-8
Üzemi nyomás	bar	120 / 100
Vízszállítás szivattyúnként	l/óra	900 / 500
Melegvíz hőmérséklete	°C	max. 60
Teljesítményfelvétel szivattyúnként	kW	4.7 / 2.8
Hálózati csatlakozás	Ph/V/Hz	3 / 400 / 50



Konténeres változat

Azonnal használatra kész! A technológia konténerbe telepíthető, elegendő csupán elhelyezni és csatlakoztatni.

Elemes változat

Az elemeket a helyszínre szállítják, és egy vevői részről biztosított technikai helyiségben helyezik el.

ÖNKISZOLGÁLÓ TÖBBÁLLÁSOS MOSÓ

Kärcher SB MB: kompakt mosó 4 mosóhely számára.



A Kärcher SB MB mosó maximum 4 mosóhely üzemeltetésére kialakított készülék, amely bármely egyéni igénynek megfelelően kialakítható. A készülék minden korróziónak kitett része nemesacélból készült, amely a fejlett és megbízható technológia révén tovább növeli a készülék élettartamát és gazdaságosságát.



1 Megbízható adagolás

Pneumatikus adagolószivattyúk biztosítják minden mosóhelyen a folyamatbiztonságot, és ezáltal csúcsidőszakban is az elégedett vásárlókat.

2 Lopás és rongálás elleni védelem

A külső védelem érdekében a mosókészülék kiváló minőségű BKS biztonsági zárral van ellátva, amelyet azonban igény szerint lecserélhet saját zárrendszerére.

3 Egyszerű karbantartás

A kivethető középső sávval kialakított, nagy elülső ajtóknak köszönhetően a szerkezeti egységek könnyen hozzáférhetők - ezáltal karbantartási idő takarítható meg, és a berendezés gyorsan újra használatra kész.

4 Erőforrások kímélése

Az energiafelhasználás és a költségek alacsony szinten tartása a pólusváltó, vízhűtéses szivattyúknak köszönhetően, amelyek a hulladékhőt használják a mosóvíz melegítésére.

KONFIGURÁCIÓS LEHETŐSÉGEK



SB MB

Műszaki adatok

Mosóhelyek száma		2-4
Üzemi nyomás	bar	120 / 100
Vízszállítás szivattyúként	l/óra	900 / 500
Forró víz hőmérséklete	°C	max. 60
Teljesítményfelvétel szivattyúként	kW	4.7 / 2.8
Hálózati csatlakozás	Ph/V/Hz	3 / 400 / 50

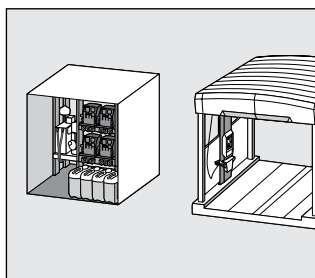

Skid változat

A technikát előszerelék állványra, és a helyszínen egy vevői részről biztosított technikai helyiségben helyezik el.

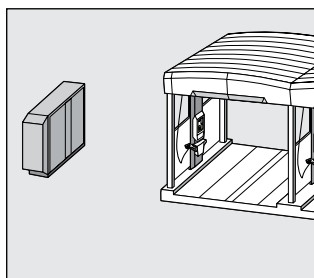

Fülkés változat

Elhelyezés a mosóboxokon kívül. Egyszerű programválasztás távoli kezelőállásból.

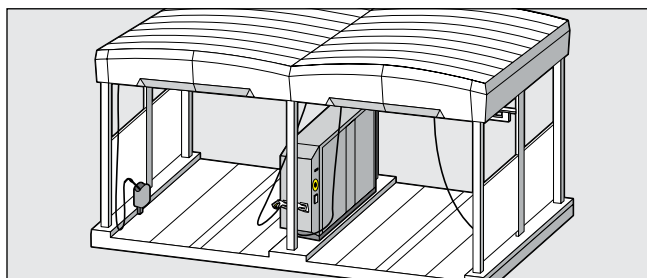

Egy- és kétfülkés változat

A kombinált (kefés és nagynyomású) mosószerszámmal felszerelt egyfülkés változatot, vagy a külön (különálló kefés és nagynyomású lándzsával) mosószerszámokkal felszerelt kétfülkés változatot a mosóboxok között helyezik el.

ÖNKISZOLGÁLÓ TÖBBÁLLÁSOS MOSÓ



Kompaktabb és rugalmasabb már nem is lehet

A saját elképzelések és követelmények szerint egyedien konfigurálható, kompakt formatervezésű és csekély helyigényű SB M2 mosóállásonként maximum 2 mosószerszámhoz való intelligens szerszám-tárolóval ellátott egy- és kétállásos verzióban is elérhető. Termékkínálatunkból kiválasztott elemekből felépítve az okos koncepció innovatív platformalapú gondolkodást követ.

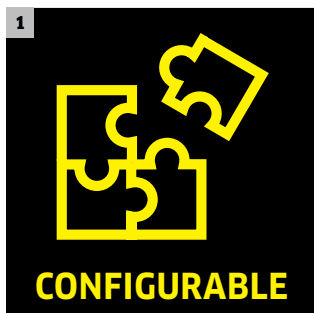

1 Konfigurálható készülék

- Pontosán az egyedi követelményekhez igazítható.
- Telephelytől függő megoldások.



2 Platformalapú gondolkodás

- A Kärcher termékkínálat meglévő elemeinek felhasználhatósága.



3 Innovatív dizájn

- Megnyerő, innovatív és ergonomikus formatervezés.



4 Intelligens mosószerszám-tároló

- Akár 2 mosószerszámot is eltárol mosóállásonként.
- A biztonságos tárolás védi a mosószerszámokat a sérüléstől.

KONFIGURÁCIÓS LEHETŐSÉGEK

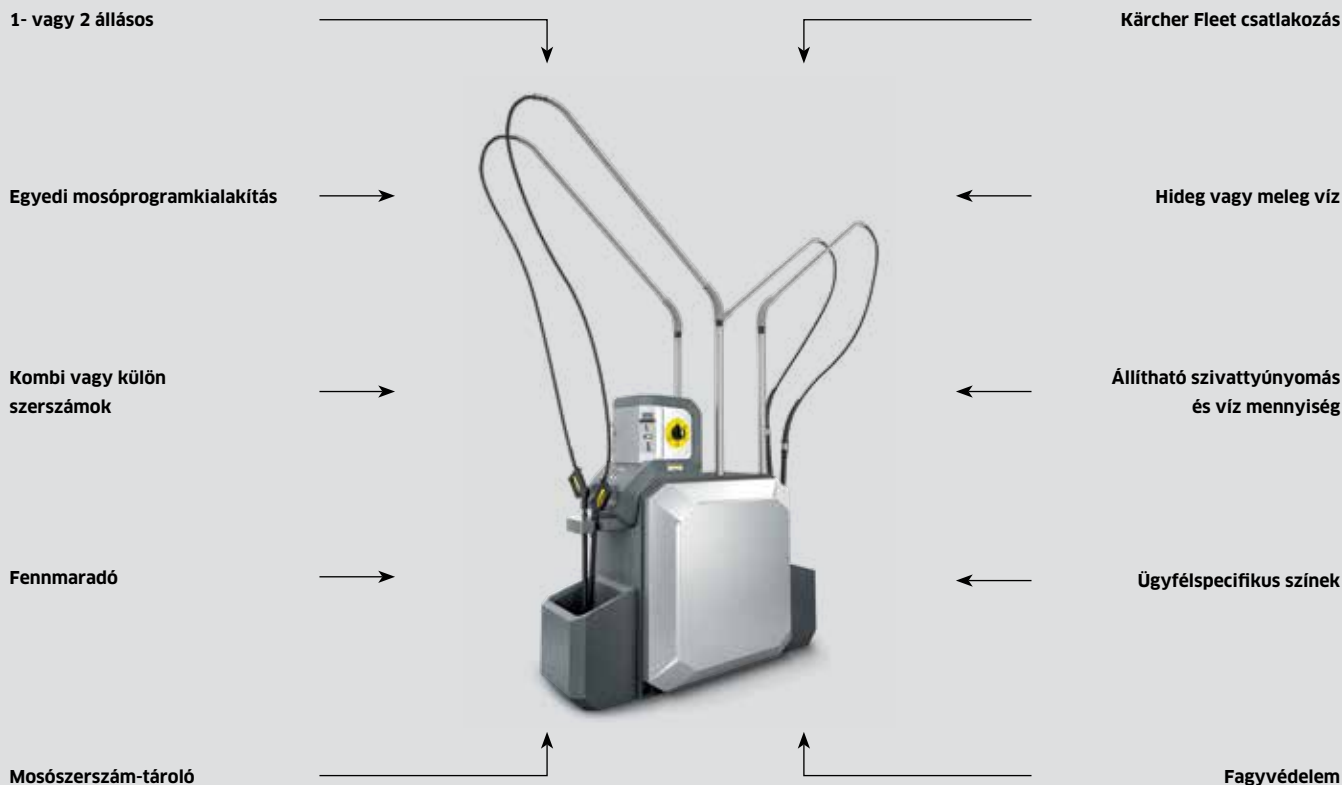

SB M2

Műszaki adatok		
Mosóhelyek száma		1-2
Üzemi nyomás	bar	120 /100
Vízszállítás	l/óra	900 / 500
Üzemi hőmérséklet	°C	-20 to +40
Melegvíz	°C	max. 40
Hálózati csatlakozás	Ph/V/Hz	1 / 230 / 50 3 / 400 / 50



Egy- vagy kétállásos verzió

Az igénytől és a helykínálattól függően egy- vagy kétállásos kivitelben választható.



Mosószerszámok kívánság szerint

A magasnyomású szórószár és a habfelhordó kefe kombi és külön mosószerszámként is kaphatók.



Extra programlehetőségek

A magasnyomású tisztítás, a habos mosás, az öblítés és a viaszolás standardnak számítanak. A szennyyoldás választhatóan áll rendelkezésre.

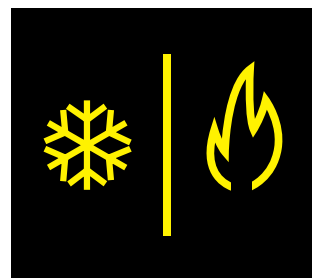

Hideg vagy meleg víz

Szabadon választhat a hideg vizes és a meleg vizes üzemeltetés között, felhasználástól függően.

ACÉLSZERKEZET



Szép és funkcionális: Kärcher acélszerkezet önkiszolgáló mosóhelyek számára.

A Kärcher acélszerkezeti moduláris koncepciója 1-8 mosóhellyel biztosítja a mosóberendezés testre szabott felszereltségét. Az acélszerkezet két változatban rendelhető: az üzemeltetők általában a könnyű változatot választják. A nehéz változat olyan régiókban alkalmas, ahol erős szél és sok hó jellemző.



1

1 Különféle tetőváltozatok

A tető elérhető íves, átlátszó polikarbonát vagy trapézlemezese változatban.



2

2 Különféle válaszfalanyagok

A válaszfalak üveg, trespá vagy ponyva kivételben szállíthatók, illetve egyénileg alakíthatók.



3

3 LED-es technikával kialakított világítás

55%-kal csökkenti az energiafelhasználást összehasonlítva a hagyományos fénycsővel, és 3-5-ször hosszabb élettartamot biztosít a lámpáknak. A jól átgondolt világítástechnika a beépített, kellemes érzést kiváltó hatással növeli a vevői elégedettséget.



4

4 Testreszabhatóság

Az acélszerkezet speciális tetőfelépítménye lehetővé teszi a reklámok és a CI elhelyezését. A megjelenített dizájn kizárólag a Clean-Park üzeme tetők számára elérhető.

KÖZPONTI ÖNKISZOLGÁLÓ PORSZÍVÓRENDSZEREK

Járműporszívózás - könnyedén



A hajtást, a szűrést és a vezérlést egy központi porszívórendszer egyesíti egy kompakt egységben. A legkorszerűbb technológiával élmény a porszívózás, és csekélyek az üzemeltetési költségek. Az üzemeltető számára elsősorban a könnyen tisztíthatóság és ugyanakkor mégis megbízható üzem tűnik ki. A kipróbált és folyamatos üzemre tervezett alkotóelemek szinte nullára csökkentik a meghibásodások számát. A berendezés használója számára a mindenkor pontos szívásteljesítmény időmegtakarítást és ezáltal elégedettséget jelent.



1 Optimális teljesítményszabályozás

- Intelligens szabályozással ellátott oldalcsatornás kompresszor szabályozza az állandó, erős szívásteljesítményt.
- A korszerű hajtáskonceptió egyúttal az energiafogyasztást is minimálisra csökkenti.

2 Egyszerűen használható – egyszerűen kezelhető

- Érmebedobás után azonnal indul – az intuitív kezelési koncepciónak köszönhetően a porszívózás kényelmesen elvégezhető.
- A felülről vezetett szívótömlővel a lehető legjobban elérhetők a jármű zegzugos sarkai is.

3 Változatos összeállítási lehetőségek

- A központi alkotóelemek egy állványra vannak erősítve. Szükség szerint szállítható burkolattal vagy anélkül.
- A porszívóállások száma a vevői igényekhez igazodik, és ezáltal a legnagyobb rugalmasságot kínálja.

4 Kevés karbantartást igényel

- Az automatikus szűrőtisztításnak köszönhetően a berendezés könnyen ápolható és megbízhatóan üzemel.
- Egy megkerülő vezeték gondoskodik a csővezetékben a levegő utánáramoltatásáról és ezáltal az öntisztító hatásról.

ÖNKISZOLGÁLÓ PORSZÍVÓK



Kärcher SB VC: a kézzel fogható élmény.

A dizájn: innovatív. A teljesítmény: mindent felülmúl. SB VC önkiszolgáló porszívóink fejlett és megbízható technológiája nagyobb szívóteljesítményt és erőt biztosít a napi használatban. Rendelhető Mono vagy Duo változatban.

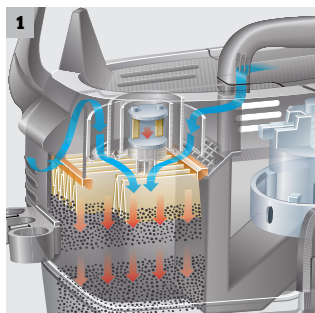

1 Tact, a szabadalmaztatott automata szűrőtisztító rendszer

- A szűrő teljesen automatikus öntisztítása.
- A szívóerő állandóan magas marad.
- Alacsony karbantartási költség és hosszú szűrő élettartam.



2 Tömlővisszahúzó üvegszálás oszloppal

- Az intelligens megoldás minimálisra csökkenti a szívótömlő nem kívánatos érintkezését a talajjal.
- Megóvja a tömlőt és meggátolja, hogy szennyeződés jusson a járműbe.
- A tömlő könnyen cserélhető.



3 Optimalizált, ergonomikus szívófej

- Speciális felületi kiképzés a markolatnál az optimális kezeléshez.
- Kiváló tisztítási eredmény a csomagtartóban csakúgy, mint a jármű belsejében jellemző illesztéseknél és résekénél.



4 Ergonómikus szennyeződéstartály

- A tartály űrtartalmának teljes kihasználása.
- Hosszú időtartam az ürítések között.
- Egyszerű és kényelmes ürítés.

KONFIGURÁCIÓS LEHETŐSÉGEK

Különböző indító és fizető rendszerek

Csatlakozás a Kärcher Fleet flottakezelő rendszerhez

A fennmaradó idő digitális kijelzése másodpercekben

Egyéni színválasztás

Hangszigetelés

EC turbinák

3 kulcsos rendszer

Mono vagy Duo változat



		SB VC 2 Ec	SB VC 1 Ec	SB VC 2	SB VC 1
Műszaki adatok					
Porszívóhelyek száma		2	1	2	1
Levegőszállítás	l/mp	2 × 60	60	2 × 74	74
Vákuum	mbar	2 × 244	244	2 × 254	254
Szennyeződéstartály űrtartalma	l	2 × 36	36	2 × 36	36
Teljesítményfelvétel	kW	2 × 1.38	1.38	2 × 1.38	1.38
Nyomás zaj szint	dB(A)	65	62	63	60
Hálózati csatlakozás	Ph/V/Hz	1 / 230 / 50 / 60	1 / 230 / 50 / 60	1 / 230 / 50 / 60	1 / 230 / 50 / 60
Méreték (h × sz × m)	mm	600 × 1220 × 2200	600 × 850 × 2200	600 × 1220 × 2200	600 × 850 × 2200



Elektronikus érmevizsgáló

Egyedileg programozható elektronikus érmevizsgáló. Megbízhatóan ismer fel és fogad el 6 különböző típusú érmét vagy zsetont. Csak egyetlen érmevizsgáló szükséges, még a Duo önkiszolgáló porszívókhoz is.



Fennmaradó idő digitális kijelzése másodpercekben

Mutatja az ügyfélnek a pontosan fennmaradó időt, másodpercben.



Csatlakozás a Kärcher Fleet rendszerhez

A porszívók kompatibilisek a Kärcher Fleet egyedülálló felhőalapú adatkezelő rendszerével.



Ec turbinákkal

Mono/Duo önkiszolgáló porszívóink erős, hosszú élettartamú és masszív Ec turbinákkal vannak felszerelve.

SZOLGÁLTATÁSI EGYSÉGEK



Minimális bevetés, maximális bevétel

Hozzon ki többet telephelyéből, és növelje ennek során ügyélforgalmát és forgalmát sokoldalú szolgáltatási egységeinkkel. Helytakarékosan elhelyezhető, gyorsan beüzemelhető és könnyen kezelhető, bővítse kínálatát a legegyszerűbb módon és növelje egyúttal ügyfelei elégedettségét.



1



2



3



4

1 Air Water Tower AWT - Levegő-/vízkiszolgáló torony

Az abroncsnyomás precíz ellenőrzése és beállítása, víz utántöltési opcióval, pl. szélvédőmosáshoz, mindez egy gépben. Kérésre beépített fagyvédelemmel is elérhető.

2 Air Tower AT - Levegőtorny

Az abroncsnyomás precíz ellenőrzésére és beállítására - kérésre beépített fagyvédelemmel is elérhető.

3 Perfume Tower PT - Parfümtorony

Azonnal közömbösíti a kellemetlen szagokat, pl. a cigarettafüstöt a járművekben.

4 Mat Cleaner MA - Autószőnyeg-tisztító

A víz nélküli szőnyeg-tisztító gép. Lábszőnyegek ideiglenes tárolására a tisztítási folyamat alatt.

		AWT	AWT Fp	AWT-C	AWT-C Fp
Műszaki adatok					
Teljesítményfelvétel	kW	0.45	0.45	0.45	0.45
Védelmi osztály	IP	44	44	44	44
Hálózati csatlakozás	Ph/V/Hz	1 / 230 / 50	1 / 230 / 50	1 / 230 / 50	1 / 230 / 50
Méretetek (h × sz × m)	mm	423 × 423 × 1550	423 × 423 × 1550	423 × 423 × 1550	423 × 423 × 1550
Felszereltség					
Fagyvédelem		-	■	-	■
Kalibrálás*		-	-	■	■
Cikkszám		1.534-902.0	1.534-903.0	1.534-912.0	1.534-913.0

		AT	AT Fp	AT-C	AT-C Fp
Műszaki adatok					
Teljesítményfelvétel	kW	0.45	0.45	0.45	0.45
Védelmi osztály	IP	44	44	44	44
Hálózati csatlakozás	Ph/V/Hz	1 / 230 / 50	1 / 230 / 50	1 / 230 / 50	1 / 230 / 50
Méretetek (h × sz × m)	mm	423 × 423 × 1550	423 × 423 × 1550	423 × 423 × 1550	423 × 423 × 1550
Felszereltség					
Fagyvédelem		-	■	-	■
Kalibrálás*		-	-	■	■
Cikkszám		1.534-900.0	1.534-901.0	1.534-910.0	1.534-911.0

		PT	PT Fp
Műszaki adatok			
Teljesítményfelvétel	kW	0.30	0.30
Védelmi osztály	IP	44	44
Hálózati csatlakozás	Ph/V/Hz	1 / 230 / 50	1 / 230 / 50
Méretetek (h × sz × m)	mm	423 × 423 × 1550	423 × 423 × 1550
Felszereltség			
Fagyvédelem		-	■
Cikkszám		1.534-908.0	1.534-909.0

		MA 80	MA 80 S	MA 80-3	MA 80-3 S
Műszaki adatok					
Teljesítményfelvétel	kW	0.40	0.40	0.40	0.40
Védelmi osztály	IP	44	44	44	44
Hálózati csatlakozás	Ph/V/Hz	1 / 230 / 50	1 / 230 / 50	3 / 400 / 50	3 / 400 / 50
Méretetek (h × sz × m)	mm	1097 × 531 × 1071	1511 × 531 × 1071	1097 × 531 × 1071	1511 × 531 × 1071
Felszereltség					
Rakodófelület		-	■	-	■
Cikkszám		1.534-904.0	1.534-905.0	1.534-906.0	1.534-907.0
Tartozék					
Szennyfelfogó tartály		□	□	□	□
Cikkszám		4.070-351.0	4.070-351.0	4.070-351.0	4.070-351.0

■ A szállított csomag tartalmazza. □ Opcionális tartozékok. * Kérjük, ellenőrizze, hogy az ország törvényei alapján szükséges-e a kalibrált készülék.

VÍZ-ÚJRAHASZNOSÍTÁS - KÖRNYEZETBARÁT ÉS GAZDASÁGOS

A gépjárműmosó berendezésekben, valamint ipari magasnyomású mosásnál keletkező szennyezett víz visszanyerése illetve kezelése gyakran törvényben szabályozott. A Kärcher újrahasznosító rendszerek nem csak gond nélkül teljesítik a törvényi szabványok követelményeit és előírásait, hanem egyidejűleg jelentősen csökkentik a frissvíz- és tisztítószer-fogyasztást, valamint a költségeket is. Ez akár 95 százalék frissvíz- és tisztítószer-megtakarítást jelent.

**Tartalomjegyzék: Víz-újrahasznosító rendszerek**

Víz újrahasznosítása gépjárműmosó telepeken	714. oldal
Víz újrahasznosítása magasnyomású tisztítás esetén	718. oldal
Víz tisztító vegyszerek	818. oldal



WRB Bio

A WRB Bio rendkívül magas, akár 95%-os víz-újrahasznosítási arányának köszönhetően ez a kompakt rendszer alkalmas bármely autókereskedő kapus autósójában, műhelyekben, szervizállomásokon és jármű-karbantartási központjában való használatra, ahol újrahasznosított vizet használnak. A rendszer rendkívül megbízható és magas minőségű újrahasznosított vizet biztosít kedvező beruházási költségen.

A készülékek nevének helyes értelmezése:

Modell	Átfolyási teljesítmény	Felszereltség
Példa: WRH	1200	Classic
WRP = Water Reclamation Particles (Készülék a részecskék csökkentésére)	Átfolyási teljesítmény liter/ óra egységben mérve	Classic = Alapfelszereltség kézi szűrőtisztítással
WRH = Water Reclamation Hydrocarbons (Készülék az olaj/szénhidrogének csökkentésére)		Car Wash = Kapus autósókban való használatra
WRB = Water Reclamation Biology (Készülék a biológiailag lebomló anyagok csökkentésére)		



A Kärcher testre szabott víz-újrahasznosítási megoldást kínál a magasnyomású mosókhoz. A moduláris alapfelszereltség elemeiből egyéni rendszerek építhetők ki, amelyek biztosítják a megkövetelt határértékeknek való megfelelést és a költségmegtakarítást.



A hidrociklonok vagy homokszűrők a lebegő anyagok eltávolítására szolgálnak. Az olaj jól bevált eltávolításának módszere az aktív szén-szűrők használata, illetve a leválasztás/pelyhesítés az olajszennyeződés mértékétől függően.

VÍZ-ÚJRAHASZNOSÍTÁS GÉPJÁRMŰMOSÓ BERENDEZÉSEKHEZ



85% vízmegtakarítás. 100% tisztaság.

A Kärcher ezzel a rendszerrel mindent biztosít a gépjárművek gyors és alapos tisztításához, a személygépkocsitól a tehergépkocsiig és a kirándulóbuszig. Rendkívüli megtakarítások érhetők el a frissvíz felhasználásának akár 85 százalékos csökkentésével a Kärcher víz-újrahasznosító berendezéseknek köszönhetően.

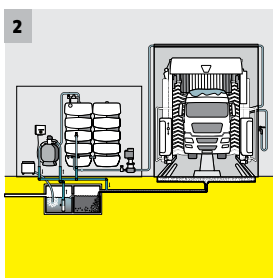

1 Vegyszermentes megoldás

- Csekély üzemi költségek.
- Intenzív szűrési eljárás.

2 Moduláris koncepció

- Telephelyre és ügyfélre szabott megoldások.

WRP 16000

WRP 8000

- Akár 85%-os frissvíz-megtakarítás
- Vízfolyás 16000 l/óra mennyiségig
- Egyszerű beszerelés

- Akár 85%-os frissvíz-megtakarítás
- Vízfolyás 8000 l/óra mennyiségig
- Egyszerű beszerelés

Műszaki adatok

Műszaki adatok		WRP 16000	WRP 8000
Újrahasznosított víz előállítás	l/óra	16000	8000
Feszültség	V	230	230
Frekvencia	Hz	50	50
Súly	kg	375	255
Méret (h x sz x m)	mm	760 x 760 x 1300	610 x 610 x 1100
Cikkszám		1.217-152.0	1.217-151.0

VÍZ-ÚJRAHASZNOSÍTÁS JÁRMŰMOSÓ BERENDEZÉSEKHEZ



85%-os vízmegtakarítás hidrociklonnal

A WRP Car Wash hidrociklonnal működő kapus autómósó-berendezésekhez alkalmas víz-újrahasznosító rendszer 3000 liter/óra vízátfolyást biztosít. A rendszer akár 85%-kal csökkenti a frissvíz-felhasználást.

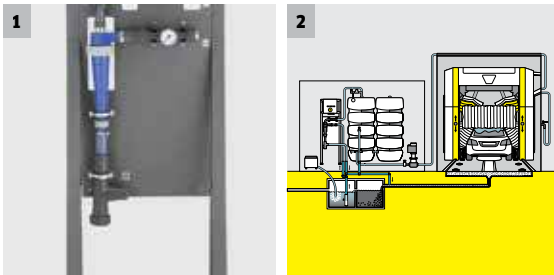

1 Fizikai szűrő karbantartási igény nélkül

- Nem szükséges a szűrő átmosása.
- Nincs szükség szűrőcserére.

2 Kompakt rendszer

- Kis helyigény.
- Egyszerű utólagos beszerelés.

WRP Car Wash

- Akár 85%-os frissvíz-megtakarítás
- Nincs szükség szűrőcserére
- Csekély üzemeltetési költségek

Műszaki adatok

Újrahasznosított víz előállítás	l/óra	3000
Feszültség	V	230
Frekvencia	Hz	50
Súly	kg	40
Méret (h × sz × m)	mm	503 × 240 × 1863
Cikkszám		1.217-153.0

Biológiai szennyvíztisztítás gépjárműmosó berendezésekhez



Akár 95%-os frissvíz-megtakarítás a WRB Bio rendszerrel.

A WRB Bio biológiai szennyvíztisztító rendszer pelyhesítő- és leválasztószer használata és környezetkárosítás nélkül kristálytisza tisztított vizet juttat vissza a rendszerbe, így akár 95%-os frissvíz-megtakarítás is elérhető. A rendszer kiváló ár/érték aránnyal rendelkezik.



1 Rendkívül magas minőségű újrahasznosított víz

- Kristálytisza, nem zavaros.
- Gyakorlatilag szagtalan.
- Akár 95%-os frissvíz-megtakarítás.



2 Kompakt kialakítás

- Alkalmas zárt technikai szobákban való használatra is.
- A hagyományos kavicsszűrő helyett telepíthető.
- Utólagos telepítés költséges földmunkák nélkül..



3 Típus engedélyezésével

- Maximális újrahasznosítás a 49 AbwV melléklet szerint.
- Nem szükséges az olajleválasztó egy tisztítási szakaszban sem.



4 Biológiai szennyvíztisztítás

- A tisztítószerek és szárítóanyagok lebomlása.
- Pelyhesítő- és leválasztószer használata nélkül.

MŰSZAKI ADATOK ÉS FELSZERELTSÉG

WRB 4000 Bio

WRB 2000 Bio

- Kedvező beruházási költségek
- Ideális a kapus autósokhoz
- Kevés karbantartást igényel

- Kedvező beruházási költségek
- Ideális a kapus autósokhoz
- Kevés karbantartást igényel

Műszaki adatok

Újrahasznosított víz előállítás	l/óra	4000	2000
Feszültség	V	3 × 400	3 × 400
Frekvencia	Hz	50	50
Súly	kg	400	300
Méret (h × sz × m)	mm	900 × 600 × 1800	900 × 600 × 1800
Cikkszám		Megrendelésre	Megrendelésre

VÍZ-ÚJRAHASZNOSÍTÁS MAGASNYOMÁSÚ MOSÓKHOZ



Víztisztítás vegyszerek nélkül.

A WRH 1200 Classic és WRP 1000 Classic vegyszermentes víz-újrahasznosítási rendszerek folyamatos újra-hasznosított vízzel történő ellátást biztosítanak (1000 l/óra) a magasnyomású kézi járműmosókhoz.



1 Vegyszermentes megoldás

- Csekély üzemeltetési költségek.
- Közvetlen vízellátás a magasnyomású mosókhoz.

2 Használt víz szűrése

- Az 5 µm-nál nagyobb részecskék hatékony szűrése.
- Kiemelkedő ár/teljesítmény arány.

WRH 1200 Classic

WRP 1000 Classic

- Közepes olajtartalomhoz: 5-30 mg/l
- Akár 85%-os frissvíz-megtakarítás
- Vízfolyás 1200 l/óra

- Olajmentes szennyezett vízhez: <5 mg/l
- Akár 85%-os frissvíz-megtakarítás
- Vízfolyás 1000 l/ór

Műszaki adatok

Újrahasznosított víz előállítás	l/óra	1200	1000
Feszültség	V	230	-
Frekvencia	Hz	50	-
Súly	kg	110	45
Méret (h × sz × m)	mm	1000 × 480 × 1600	660 × 450 × 1100
Cikkszám		1.217-111.0	1.217-108.0

VÍZ-ÚJRAHASZNOSÍTÁS MAGASNYOMÁSÚ MOSÓKHOZ



Megoldás az olajszennyezésre.

Minden olyan területen, ahol a magasnyomású mosókkal végzett mosási folyamatok során az olaj miatt nagyobb terhelés jelentkezik, a bevált HDR 777 rendszer a megfelelő megoldás. A Kärcher HDR 777 készüléke a 30-100 mg/l olajat tartalmazó mosóvizet úgy kezeli, hogy az újra használható lesz a mosási folyamathoz, vagy speciális pelyhesítő anyagok hozzáadásával a csatornarendszerbe ereszthető.

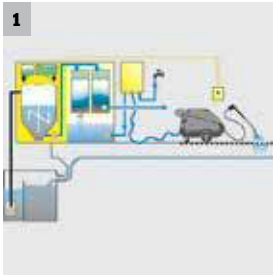

1 Automatikus pelyhesítőszer-adagolás

- Egyszerű kezelés és a határértékek biztonságos betartása a szénhidrogénekre vonatkozóan.

2 Vegyi pelyhesítés

- Olaj és szennyező anyagok hatékony eltávolítása.

HDR 777

HDR 777-VA

- Magas olajtartalomnál: 30-100 mg/l
- Frissvíz-megtakarítás 85%-ig
- Vízfolyás 800 l/óra mennyiségig

- Magas olajtartalomnál: 30-100 mg/l
- Frissvíz-megtakarítás 85%-ig
- Vízfolyás 800 l/óra mennyiségig

Műszaki adatok

		HDR 777	HDR 777-VA
Újrahasznosított víz előállítás	l/óra	600-800	600-800
Feszültség	V	230	230
Frekvencia	Hz	50	50
Súly	kg	485	485
Méret (h × sz × m)	mm	1300 × 630 × 1300	1300 × 630 × 1300
Cikkszám		1.208-100.0	1.208-102.0

MERT KELL EGY ÜZLETI PARTNER, AKI ELŐNYÖS AJÁNLATOKAT TESZ.

Az ipari tisztítási feladatok változatosak és gyakran specifikusak: gépek és rendszerek, öntvények és alkatrészek, valamint szállítási útvonalak és raktártelepek, kültéri és beltéri területek. Ezek mindegyike rendkívül komplex. Ezért ezek integrálása egy kiemelkedő hatékonyságú, működő rendszerbe magas szintű szakértelmet és tapasztalatot igényel. A tisztítási technológia világvezető vállalatként a Kärcher rendelkezik ezzel a szakértelemmel és több mint 75 szakmai tapasztalattal. És biztosítjuk hozzá az egyedülálló Kärcher rendszert. És megvan a megoldásunk minden egyes feladatra. És hogy mit ad ez Önnek? Az összes létező előnyt.

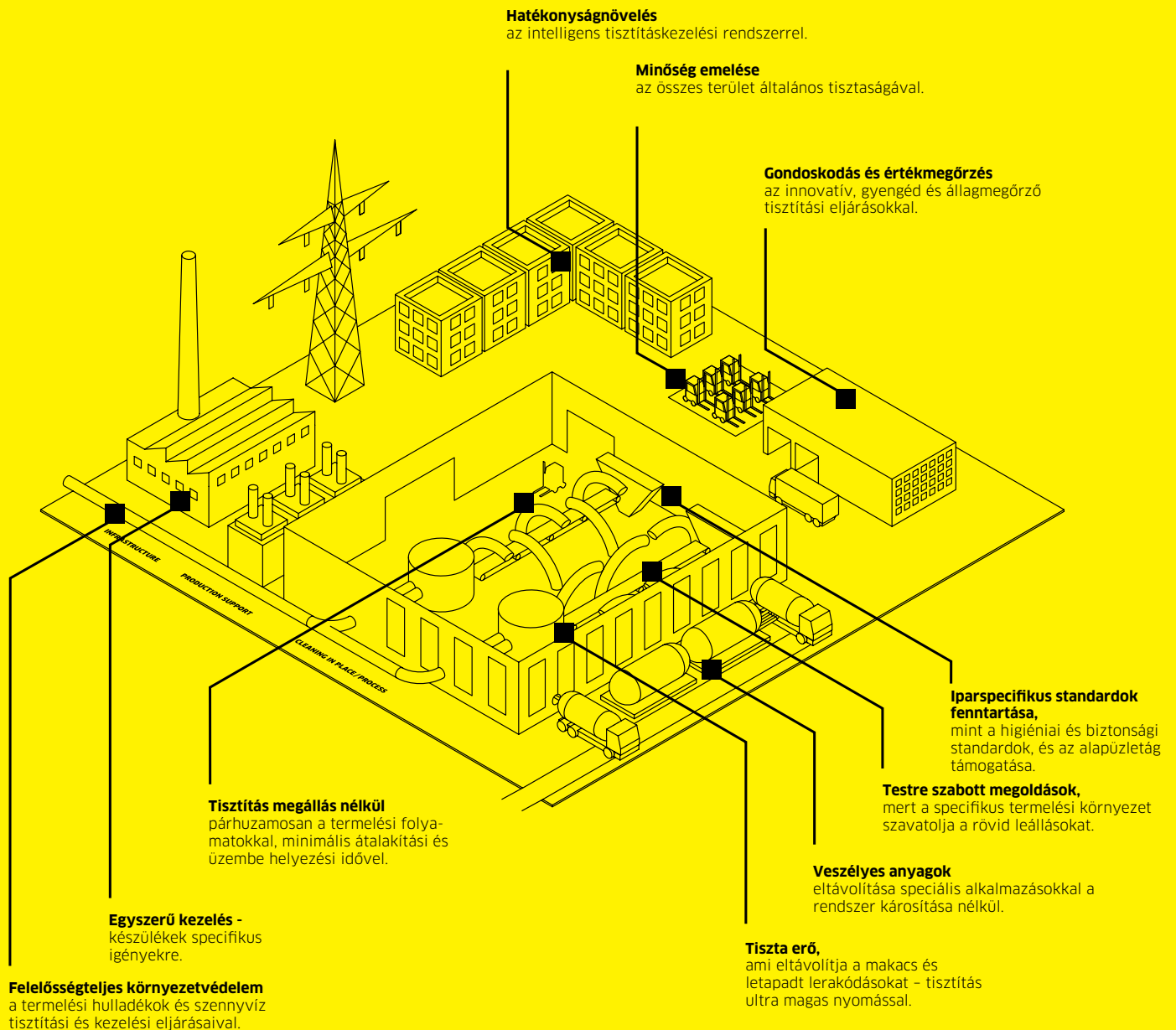

MINDEN FELADATRA TUDUNK EGY PLUSZ MEGOLDÁST.

Mindennel rendelkezünk, amire szüksége van, még ha nem is tudjuk itt bemutatni az összes megoldásunkat. Az ipar minden területén jelentkező igényeket kielégítjük ipari porszívóinkkal, szárazjeges tisztítókészülékeinkkel, tartályok belső tisztítórendszerével, magas- és ultramagas nyomású mosókészülékeinkkel, padlótisztító és seprőgépeinkkel. Csak mondja el, hogy mit akar tisztítani, és mi megmondjuk, hogyan végezheti ezt el a leghatékonyabb és leggazdaságosabb módon.



1 Ipari porszívók/permetextrakciós rendszerek (284. oldal)

A következő dolgok felszívására:

- Fémforgácsok, fémszemcsék, részecskék
- Egészségre ártalmas vagy robbanásveszélyes porok
- Hűtőfolyadékok, kenőanyagok és olajok

2 Ultra magasnyomású megoldások (188. oldal)

- Beton-helyreállítás és eltávolítás
- Csövek, csőrendszerek és hőcserélők
- Mindenfajta felületi réteg eltávolítása

3 Szárazjeges tisztítórendszerek (710. oldal)

Szárazjeges tisztítórendszerek

- Automaták, öntvények és töltőrendszerek
- Szállító és továbbítórendszerek
- Hidraulikus és elektromos szerkezetek

4 Alkatrésztisztítás (724. oldal)

Alkatrészek tisztítása a következő területeken:

- Fémmegmunkálás
- Karbantartás és termelés

5 Tartály/siló/konténermegoldások (704. oldal)

A következők tisztítása:

- Tartályok és silók
- 6 méteres konténerek
- Vasúti tartálykocsik
- Teherautók

6 Rendszermegoldások reaktorokhoz és kazánokhoz (708. oldal)

A következők tisztítása:

- Keverőgépek
- IBC tartályok és hordók
- Reaktorok és kazánok

7 Rögzített rendszerek (164. oldal)

Rögzített magasnyomású tisztítás a következő helyeken:

- Hentesboltok, vágóhidak és általános élelmiszergyártás.
- Uszodák és gyógyfürdők.
- Tengerjáró hajók fedélzete.

MINDENT A TISZTA BELSŐÉRT

A Kärcher már több mint 40 éve megbízható és nagy teljesítményű berendezések gyártója a tartályok belső tisztításának területén. A professzionális tisztítórendszerek piacvezetőjeként minden feladatra testre szabott, moduláris elemekre épülő megoldást kínálunk. Tapasztalataink szerint és kiváló minőségüknek megfelelően berendezéseink hatékonyan működnek, energiát, valamint működési költségeket takarítanak meg. A tanácsadástól és a tervezéstől a berendezések építésén és átadásán túl a karbantartásig mindvégig ügyfeleink rendelkezésére állunk. Innovatív megoldásaink és átfogó szervizszolgáltatásunk meggyőzi ügyfeleinket.

**Tartalomjegyzék: Tartálytisztítás**

Tartály belső- tisztítás

724. oldal

Tartály-/reaktoredény-tisztítás

728. oldal

Tisztítószerek

820. oldal



Tartály belső tisztítása

Itt az alábbi elv érvényes: a tartály jön „Önhöz”, például a helyhez kötött tisztítólétesítménybe. Ezek lehetnek tartályos vagy silós teherautók, ISO konténerek vagy tartálykocsik, tehát általában nagyon nagy tartályok. Erre van egy aktuális innovációnk: új, saját hajtású ICH 80/16 Ps tartálybelső tisztítófejünk. Ezen innovatív hajtástechnikával kimagasló tisztítási teljesítmény érhető el. Külső hajtóenergiára nincs szükség.

Tartály-/reaktoredény-tisztítás

Itt az alábbi elv érvényes: „Őn jön a tartályhoz”, azaz Ön fix helyen telepített tartályokat, például keverőtartályt tisztít közvetlenül a helyszínen.

Ugyanígy tisztíthat hordókat, IBC és egyéb, a vegyiparban használatos tartályokat. Erre a felhasználásra egy teljesen új megoldásunk van: HDI Industrial Range sorozatunk. Ezek a magasnyomású szivattyúk 3 alapszabványban választhatók különböző közegekhez: ásványmentesített vízhez, savakhoz/lúgokhoz vagy oldószerekhez. Helyhez kötött vagy mobil készülékként, de gyakran ATEX kivitelben is elérhető.

A készülékek nevének jelentése:

Készülék típusa	Szállított mennyiség	Üzemi nyomás	Motor	Kivitel	Közeg	Felszereltség
Példa: HDI	30	10	-4	Mob	Dw	Ex
HDI = ipari magasnyomású szivattyú	× 100 in l/h	in MPa	-4-oólusú	Mob = Mobil St = Helyhez kötött	Dw = ásványmentesített víz Ad/Ly = sav/lúg So = oldószer	Ex = robbanásvédelem

Készülék típusa	Vízáteresztő tartomány	Üzemi nyomás	Meghajtás
Példa: ICH	80	16	hp
ICH = belső tisztító fej	× 100 in l/h	in MPa	Ps = önmeghajtás

MEGOLDÁSOK TARTÁLY BELSŐ- TISZTÍTÁSRA

A szállítmányozás és a logisztika egy hálózatos gazdálkodásban központi feladatot jelent. Nem csupán a folyamatokat kell tökéletesen egymásra hangolni, hanem a szállítóeszközöknek is rendelkezésre és használatra készen kell állniuk. Mindegy, mit kell szállítani. A határidőre illetve szükség esetén történő tisztításnak hatékonynak, gyorsnak és megbízhatónak kell lennie. A tartálykocsik, a vagonok, az ISO konténerek, az IBC tartályok és a göngyölegek különféle követelményeket támasztanak a gépekkel, tartozékokkal és tisztítószerrel szemben. A tökéletesen összehangolt elemekkel rendelkező Kärcher rendszerben minden tisztítási feladatra megtalálja az optimális megoldást.

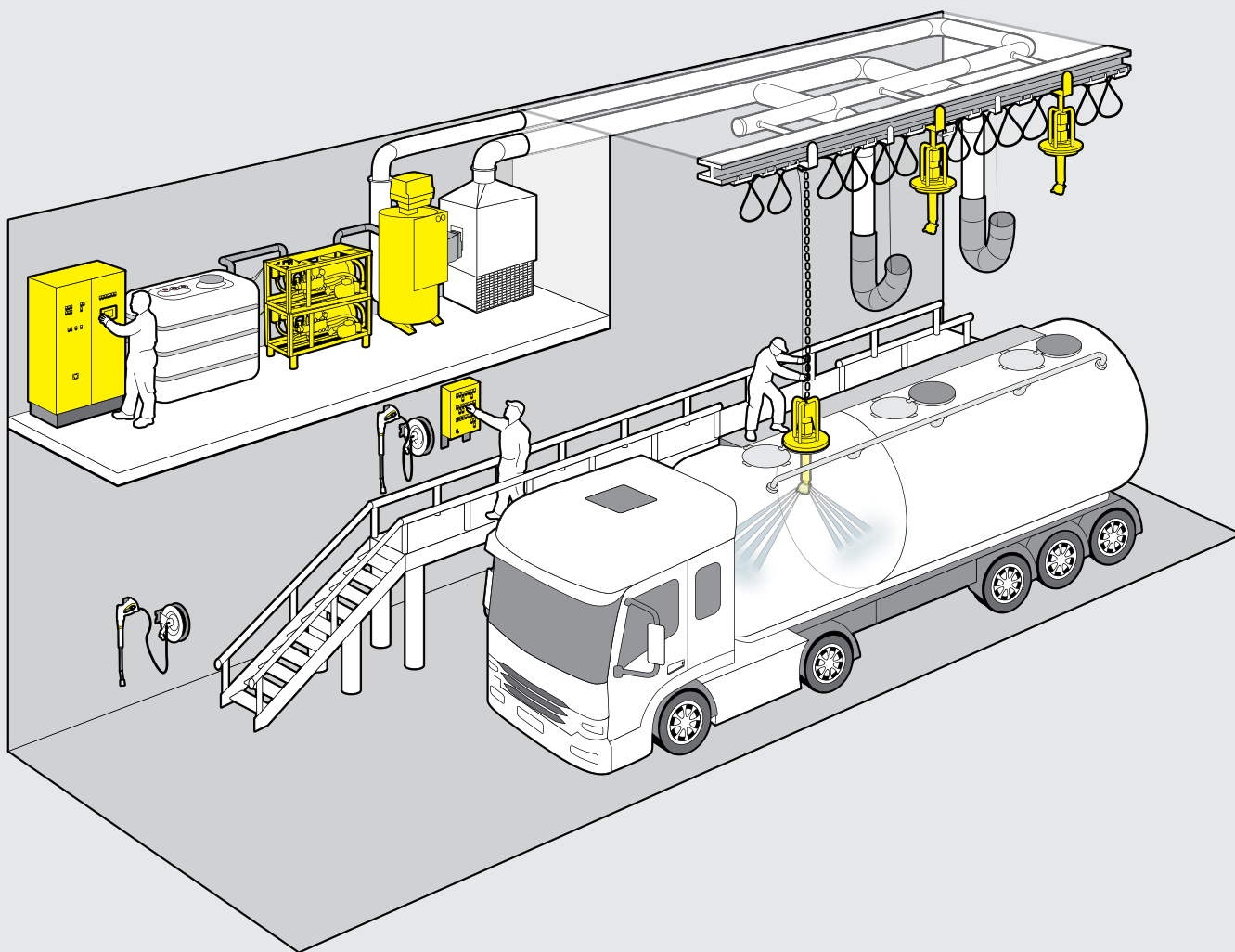



1 Tartály- és silótisztítás

- Belső tisztítás folyékony és szilárd anyagok esetén.
- Hajó-vasút-közút kombinált közlekedésben.
- 3-5 kamra, kamráként 9-28 m³-es űrtartalommal.
- A speciális Kärcher szoftvernek és az innovatív vegyianyagfelhordásnak köszönhetően csökkentett energia- és vegyianyagfelhasználás.

2 ISO konténerek tisztítása

- Hajó-vasút-közút kombinált közlekedésben.
- Követelményekhez igazított Kärcher tisztítóállomás darupálya-rendszerrel.
- Speciális eljárás latex és műgyanta tisztítására.

3 Tartálykocsi-tisztítás

- Folyékony/veszélyes anyagokhoz használt tartálykocsik tisztítása.
- Többsínes kivételben is készülhet a párhuzamos munkavégzés érdekében.
- Vasúti tartálykocsik tisztítása max. 24 méter hosszúságig.
- Az esetenként rendkívül szélsőséges körülmények intelligens eljárásokat igényelnek a magas viszkozitású anyagok előmelegítéséhez.

RENDSZERMEGOLDÁSOK MODULELEMEK HASZNÁLATÁVAL

A Kärcher tartálytisztítási rendszermegoldások modulrendszerű alkotóelemeken alapulnak. Ennek során ugyanúgy figyelembe vesszük a vevők egyéni igényeit, mint a vevői részről a helyszínen felmerülő kérdéseket. Mérnökeink egyik fő feladata a hatékony alkotóelemek kiválasztása, amelyekkel lehetővé válik a minimális energia- és működési költség elérése. Ennek során nagy előnyt jelent, hogy a felhasznált alkotóelemeket kimondottan tartálybelső-tisztításhoz fejlesztettük ki. A tartálybelső-tisztításban szerzett sokéves tapasztalatunkat felhasználjuk a termékek meghatározására, az ipari minőségi szabványok betartása magától értetődő. A moduláris alkotóelemek széles köre lehetővé teszi az optimális megoldást szinte minden alkalmazáshoz.

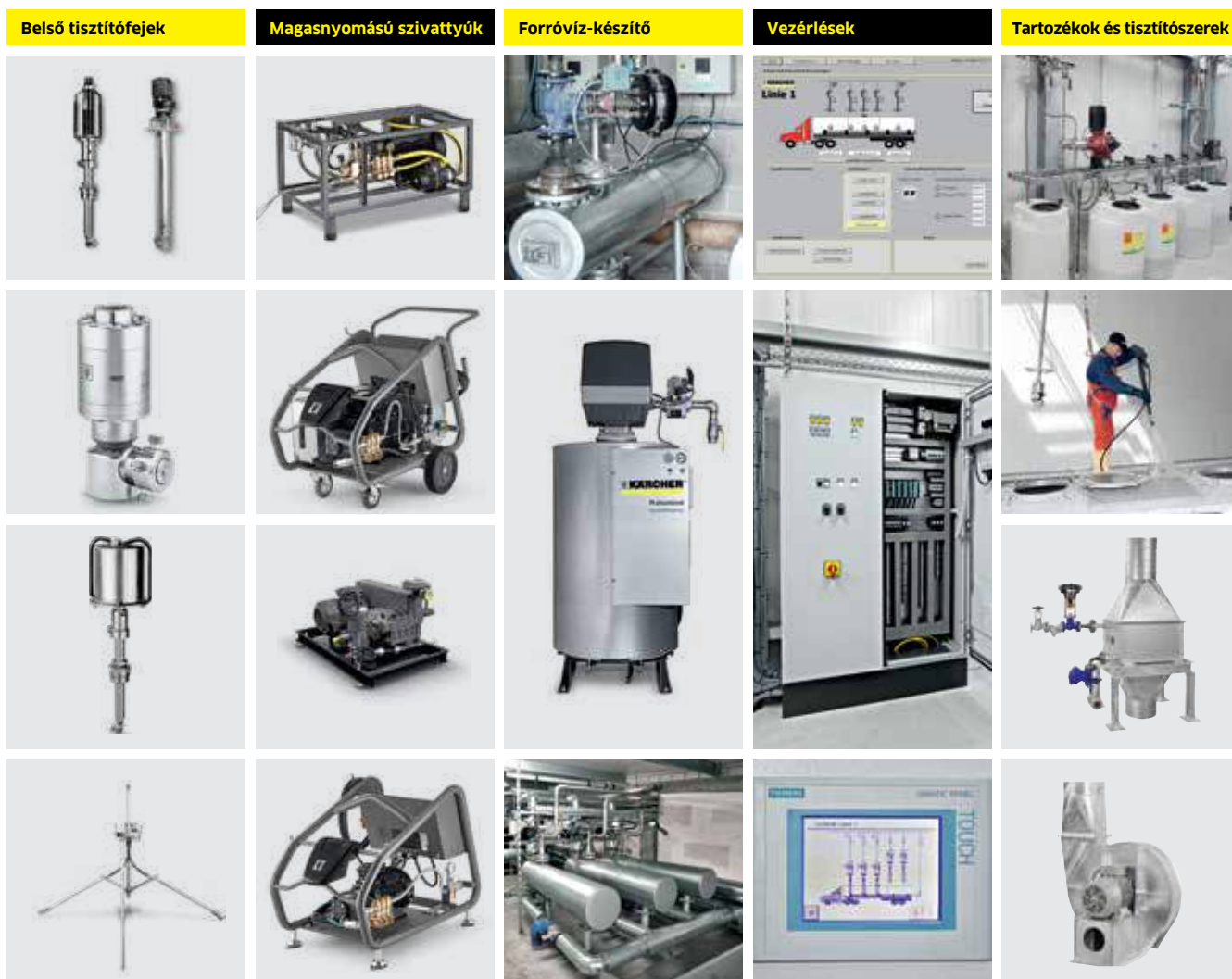

Vevőspecifikus rendszervezérlés bemutatása



A Kärcher a kis berendezések egyszerű irányítással (relé) történő vezérlésétől egészen a komplex tisztítási követelményeknek megfelelő nagy berendezésekig (SPS) sokféle opcióval lefedi a teljes spektrumot. Az összes folyamat teljes egészében vezérléssel működik: a vevői regisztrációtól és programkiválasztástól kezdve a kommunikáción, vezérlőszobán és mosóterületen át egészen a minőségbiztosításig és dokumentációig.

- Kézi tisztítás vagy automatikus programválasztás és vezérlés az SPS-en keresztül.
- A működésben lévő elemek vizuális megjelenítése.
- Programparaméterek, például nyomás, hőmérséklet, vízszállítás és tisztítószert-adagolás ellenőrzése.

ICH PS TARTÁLYBELSŐ -TISZTÍTÓ

Mindent kibír. Minden tartályt megtisztít.



Innovatív, saját meghajtású nemesacél belsőtisztító fejünket kimondottan a legkülönbözőbb tartályok, mint például silók, 20 lábas konténerek vagy vasúti tartálykocsik tisztítására terveztük. ATEX engedéllyel rendelkezik, rendkívül ellenálló a savakkal, lúgokkal, oldószerrel és az ásványmentesített vízzel szemben, és szabadon konfigurálható a vízáteresztés, a nyomás és a fordulatszám.

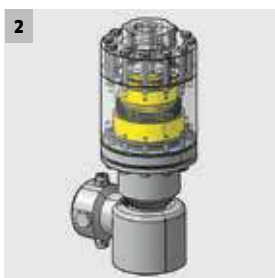

1 Állandó fordulatszám az innovatív hajtóturbinának köszönhetően

- A lehető legjobb tisztítási eredményekért.
- A fúvókafelszerelés szabadon választható.

2 Saját meghajtás az átáramló folyadékkal

- Nincs szükség külső energiaellátásra.

ICH 80/16 Ps

- Nemesacél belsőtisztító fej ATEX engedéllyel
- Innovatív, folyadéksugaras hajtómű
- Szabadon konfigurálható vízáteresztés, nyomás, valamint fordulatszám

Műszaki adatok

Vízáteresztés	l/h	2000-8000
Nyomás	bar	60-160
Hőmérséklet	°C	max. 90
Meghajtás		folyadéksugár
Tartálynyílás	mm	min. 150
Fordulatszám	rpm	12-30
Súly	kg	10
Fúvóka	piece(s)	2 / 4
Cikkszám		1.509-400.2

TISZTÍTÁSI MEGOLDÁSOK A VEGYIPARBAN

A tárolótartályokból, csővezetékbekekből és vegyi tartályokból rendszeresen le kell engedni a maradék anyagot és meg kell tisztítani, gyakran olyan anyagoktól, amelyek erősen megtapadnak, maró hatásúak, robbanékonyak vagy tűzveszélyesek. Ennek során szerves és szervetlen alapanyagokról, valamint számtalan fél- és végtermékről van szó. Az ily mértékben összetett feladatok összehangolt tisztítási rendszert követelnek meg, hogy maximális hatás, biztonság és hatékonyság legyen elérhető. A Kärcher rendszerben az Ön igényeinek megfelelő megoldást is megtalálhatja.

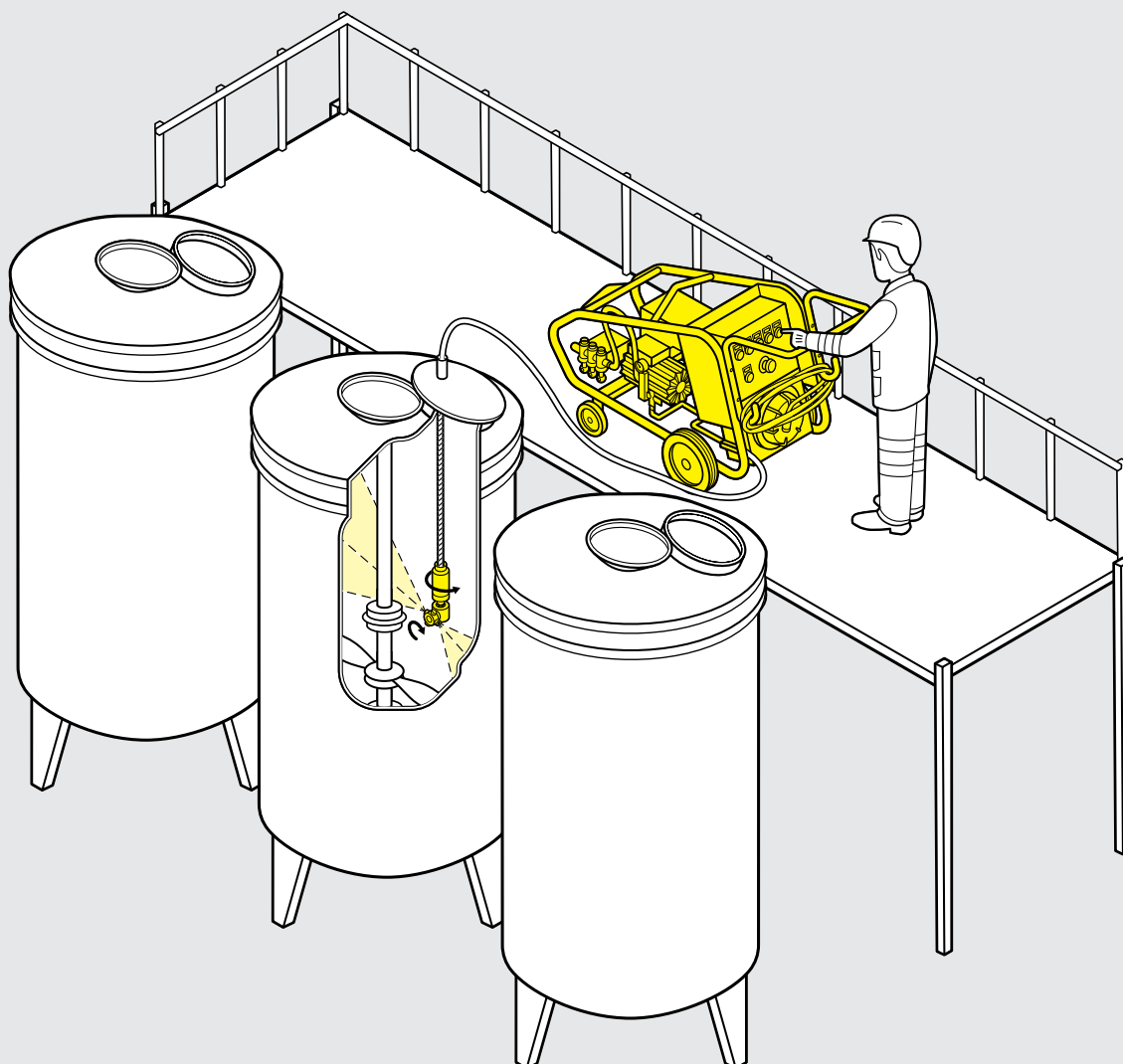



1 Keverőtartályok és reaktoredények

- A legkülönbözőbb méretek és termékek a vegyi és festékiparban.
- Ügyfélre szabott megoldások, például lakkokhoz és oldószerekhez.
- Speciális felhasználás reaktoredény tisztításhoz.
- Cirkulációs üzemeltetés az értékes erőforrások és a természet kímélése érdekében.

2 IB konténerek

- Az üzemen belüli anyagszállításhoz, valamint az ügyfélhez való kiszállításhoz.
- Az élelmiszerektől a vegyszerekig.
- Tartálméret 250 és 3000 liter között különböző anyagú kivitelben.
- Többször újrahasználható.

3 Hordók / göngyölegek

- Könnyű tartályok tisztítása 750 milliméter átmérőig.
- Formától független.
- Előre beszerelt mosóállomás.
- Egyszerű kezelhetőség.
- Azonnal használatra kész.

HDI IPARI SOROZAT



Többféle változat a legjobb tartálytisztításért

Magasnyomású szivattyúk a tartálytisztítás során történő helyhez kötött vagy mobil magasnyomás-ellátáshoz. A sokféle változatban – egészen az ATEX engedéllyel rendelkezőig – elérhető készülékeket kimondottan ipari követelményekhez és széles alkalmazási körre alakítottuk ki. A legkülönbözőbb közegekkel, mint ásványmentesített vízzel, savakkal, lúgokkal és oldószerrel történő felhasználásra.



1 Szivattyúegységek különböző változatokban

- Az ecobross lehetővé teszi víz és oldószer használatát.
- A VA szivattyúegység savak és lúgok használatát biztosítja.

2 Különböző választható kezelőegységek

- Az adott felhasználáshoz igazított ellenőrző funkcióval.

3 Kímagasló sokoldalúság

- Felszerelhető egységek sokaságával.
- Egyaránt elérhető helyhez kötött és mobil változatban is.

4 Választható start-/stop-automatika

- A „nyomás- és áramláskapcsoló” egység segítségével.

MŰSZAKI ADATOK ÉS FELSZERELTSÉG

HDI 30/10-4 St Dw HDI 30/10-4 Mob Dw Ex

HDI 30/10-4 St Ad/Ly HDI 30/10-4 Mob Ad/Ly Ex

HDI 30/5-4 St So Ex HDI 30/5-4 Mob So Ex

- Alkalmos ásványmentesített vízzel való használatra.
- Helyhez kötött és mobil változatban kapható.
- A mobil változat akár Ex kivitelben is elérhető.
- Alkalmos savakkal és lúgokkal való használatra.
- Helyhez kötött és mobil változatban kapható.
- A mobil változat akár Ex kivitelben is elérhető.
- Alkalmos oldószerekkel való használatra.
- Helyhez kötött és mobil változatban kapható.
- Ex kivitelben is elérhető.

Műszaki adatok

		HDI 30/10-4 St Dw	HDI 30/10-4 St Ad/Ly	HDI 30/5-4 St So Ex
Vízáteresztés	l/h	3000 l/h	3000 l/h	3000 l/h
Max. nyomás	bar / MPa	100 / 10	100 / 10	50 / 5
Hőmérséklet	°C	60°C	60°C	60°C
Elektromos meghajtás	Ph / V / Hz, kW	3 / 400 / 50, 11	3 / 400 / 50, 11	3 / 400 / 50, 5.5
Súly	kg	190 / 310	190 / 310	242

Felszereltség

ABS vezérlés

Vezérlés nélkül	<input type="checkbox"/>	<input type="checkbox"/>	<input type="checkbox"/>
ABS motorvédő főkapcsoló	<input type="checkbox"/>	<input type="checkbox"/>	<input type="checkbox"/>
ABS E-vezérlő szekrény	<input type="checkbox"/>	<input type="checkbox"/>	<input type="checkbox"/>

ABS általános

Általános ABS nélkül	<input type="checkbox"/>	<input type="checkbox"/>	<input type="checkbox"/>
Acél nyomástompító	<input type="checkbox"/>	-	-
VA nyomástompító	<input type="checkbox"/>	<input type="checkbox"/>	-
Táptömlő	<input type="checkbox"/>	<input type="checkbox"/>	-
Úszótartály	<input type="checkbox"/>	<input type="checkbox"/>	-
Túlfolyó	<input type="checkbox"/>	<input type="checkbox"/>	-
Nyomáskapcsoló			<input type="checkbox"/>
Cikkszám	1.509-010.0 -011.0	1.509-012.0 -013.0	1.509-014.0 -015.0

Választható.

JÉGHIDEG A SZENNYEZŐDÉSSEL – GYENGÉD A FELÜLETEKHEZ

Sok alkatrész és gép nehezen tisztítható. Élelmiszer-ipari és műanyagipari öntőformák, extruderek és feldolgozógépek. Erőteljes szárazjeges készülékeink jelentik a megfelelő megoldást, amikor más eljárások nem hatékonyak, nem praktikusak vagy nem gazdaságosak. Mindig, amikor a víz és a gőz nem jöhet szóba tisztítószerként a korrózióveszély miatt. Továbbá abban az esetben, ha a szóróanyagok maradványai, a homok vagy az üveg elkerülendők. Higiéniai okok miatt vagy kényes felületeken. Ha el szeretné kerülni a tisztítást követő időigényes takarítást.

**Tartalomjegyzék: szárazjeges tisztítás**

Szárazjeges tisztítók

734. oldal

Tartozékok

738. oldal

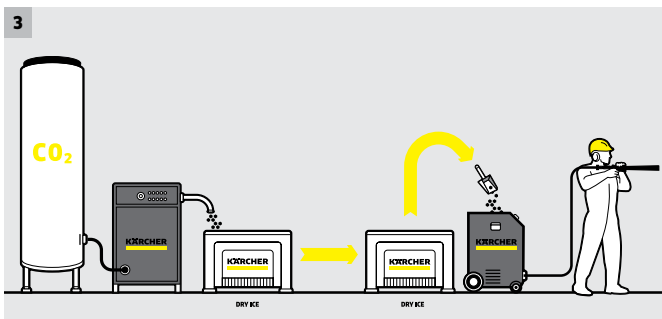
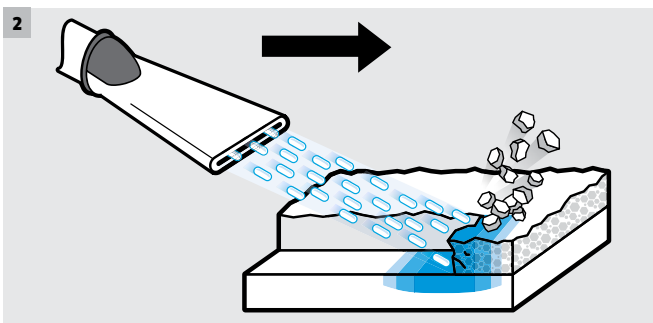

1 A szárazjeges tisztítás előnyei

■ Tisztítás szét szerelés nélkül

A gépeket a tisztításhoz nem kell szét szerelni. A pellet gond nélkül bejut a legkisebb sarkokba is.

■ Gépek rövid állás ideje

Gyors és hatékony tisztítással.

■ Környezetbarát tisztítás

Kiegészítő vegyszerek vagy szóróanyagok nélkül.

■ Nem sérti fel a felületeket

■ Nem hagy maradványokat

A szárazjég maradvány nélkül CO₂-dá alakul át. Nem keletkeznek maradványok, pl. szóróanyagok vagy távozó víz.

2 Tisztaság = hideg szorozva a becsapódási erővel

Az Ice Blaster sűrített levegővel gyorsítja fel az akár 3 milliméteres szárazjégpelletet több mint 150 m/mp sebességre. A -79 °C-os hideg megfagyasztja a szennyeződést, melyen repedések keletkeznek. A szárazjégpellet a nagy sebességnek köszönhetően egyszerűen képes leválasztani a szennyeződéseket. Különösen hatékony módszer, ezzel majdnem minden szennyeződés anyagkímélő módon eltávolítható.

3 A széndioxidtól a jégig

A gyártási folyamat során a folyékony széndioxid beáramlik a pelletáló nyomóhengerébe, és a nyomásesés eredményeként szárazjég pelyhekké alakul. Ezt a szárazjegyet hidraulikus henger kondenzálja, melyet ezután extrudáló lemezzel nyomnak le. Ez apró szárazjég rudakat készít, melyek ezután pelletté töredeznek fel.

4 A Kärcher szárazjeges tisztítói minden alkalmazáshoz a megfelelő megoldást kínálják. A készülékek masszív felépítése és megbízható műszaki megoldásai egyaránt meggyőzőek. A sok részletmegoldás, mint a maradékjég-ürítés, az átgondolt védő- és tartófül, a zárható szórási paraméterek, a beépített vízleválasztó stb. jelentősen megkönnyíti a napi munkavégzést.

A készülékek nevének helyes értelmezése:

Modell

- IB = Szárazjeges tisztító
- IP = Szárazjég-pelletizáló

SZUPERKATEGÓRIA

A tisztítási teljesítmény új fogalm



Az új IB 15/120 szárazjeges tisztító a legnagyobb teljesítményű gépek közé tartozik a piacon. Masszív kialakítása, megbízható műszaki megoldásai és a szárazjeges tisztításban elért legjobb eredményei egyaránt meggyőzőek.



1 Fúvókakészlet-tartó

- A szórófejek és a szerszámok mindig kéznél vannak a gépen.
- A fúvókakészlet a készülék oldalán van elhelyezve, ezért védett a szennyeződés ellen.

2 Nagyfokú mobilitás

- A készülék egyenetlen terepen is optimálisan kiegyensúlyozott a kényelmes manőverezéshez.
- A készülék elején és hátulján fűlek találhatóak, így a lépcsőfokok sem jelentenek akadályt.

IB 15/120

- Masszív és megbízható
- Olaj- és vízleválasztó
- A legintenzívebb használatához

Műszaki adatok

Feszültség	V	220-240
Frekvencia	Hz	50-60
Csatlakozási teljesítmény	kW	0.6
Sűrítettlevegős csatlakozás		Körmös kapcsoló (DIN 3238)
Gépház / keret		Rozsdamentes acél (1.4301)
Kábelhossz	m	7
Légnyomás	bar / MPa	2-16 / 0.2-1.6
Levegőszállítás	m ³ /perc	2-12
Zajszint	dB(A)	125
Szárazjég-kapacitás	kg	40
Szárazjég pellet (átmérő)	mm	3
Szárazjégfogyasztás	kg/óra	30-120
Súly tartozékok nélkül	kg	91.5
Méret (h x sz x m)	mm	720 x 850 x 1100

Felszereltség

Lapos sugarú fúvóka	■
Kerek sugarú fúvóka, XL, hosszú	■
Szórótömlő, elektromos szabályozó vezeték és gyorscsatlakozó	■
“Csak levegő” vagy “Jég és levegő” kapcsoló a pisztolyon	■
Földelővezeték csévélővel	■
Beépített olaj- és vízleválasztó	■
Cikkszám	1.574-104.0

- A szállított csomag tartalmazza.

KOMPAKT KATEGÓRIA



Mobil tisztítás – telephelyen telepített kompresszorokkal való használatra.

A szárazjégpelletek szórási eljárása ideális kényes felületek kíméletes tisztításához. Az IB 7/40 készülék házi sűrített levegős hálózatokhoz már 2 bar nyomáson tökéletes tisztaságot biztosít.



1 Áttekinthető kijelző

- A beállított értékek egyszerű leolvasása; egyszerű kezelés a nagy gomboknak és az elektronikus szabályozásnak köszönhetően

2 Automatikus maradék szárazjégürítés

- A maradékjég-tartályból való ürítés gombnyomással végrehajtható, és az elvégzett munkát követően megakadályozza a készülék befagyását.

IB 7/40 Adv

IB 7/40 Classic

- Kezelés a szórópisztolyon
- Olaj- és vízleválasztó
- Házi sűrített levegős hálózatokhoz

- Kompakt és könnyen manőverezhető
- Olaj- és vízleválasztó
- Házi sűrített levegős hálózatokhoz

Műszaki adatok

Feszültség	V	220-240	220-240
Frekvencia	Hz	50-60	50-60
Csatlakozási teljesítmény	kW	0.6	0.6
Sűrített levegős csatlakozás		Körmös kapcsoló (DIN 3238)	Körmös kapcsoló (DIN 3238)
Gépház / keret		Rozsdamentes acél (1.4301)	Rozsdamentes acél (1.4301)
Kábel hossz	m	7	7
Légnyomás	bar / MPa	2-10 / 0.2-1	2-10 / 0.2-1
Levegőszállítási	m ³ /perc	0.5-3.5	0.5-3.5
Zajszint	dB(A)	99	99
Szárazjég-kapacitás	kg	15	15
Szárazjég pellet (átmérő)	mm	3	3
Szárazjégfogyasztás	kg/óra	15-50	15-50
Súly tartozékok nélkül	kg	70	69
Méret (h x sz x m)	mm	768 x 510 x 1100	768 x 510 x 1100

Felszereltség

Lapos sugarú fúvóka	■	■
Kerek sugarú fúvóka, XL, hosszú	-	-
Szórótömlő, elektromos szabályozó vezeték és gyorscsatlakozó	■	■
“Csak levegő” vagy “Jég és levegő” kapcsoló a pisztolyon	■	-
Földelővezeték csévélővel	■	-
Beépített olaj- és vízleválasztó	■	■
Cikkszám	1.574-002.0	1.574-001.0

- A szállított csomag tartalmazza.

PELLETIZÁLÓ



Saját készítésű szárazjég.

Soha többé nem kell szárazjégpelletet vásárolnia! A Kärcher pelletizálóval a szárazjégpelletet könnyedén, saját maga is előállíthatja. Ezzel várakozási időt, beszerzési és szállítási költségeket takarít meg.

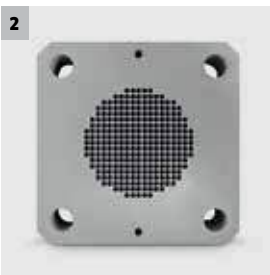

1 A szárazjég pellet idő- és költségtakarékos helyszíni előállítása tisztítási és hűtési célokra.

2 Extruder lemez szárazjég pellet előállítására 1,7 mm, 3 mm és 16 mm átmérővel.

IP 280

IP 120

IP 55

- Nagy sűrűségű pellet
- Hidraulikus meghajtással
- Hosszú élettartamú és masszív

- Nagy sűrűségű pellet
- Hidraulikus meghajtással
- Hosszú élettartamú és masszív

- Nagy sűrűségű pellet
- Hidraulikus meghajtással
- Hosszú élettartamú és masszív

Műszaki adatok

		IP 280	IP 120	IP 55
Gyártott mennyiség	kg/óra	280	120	55
Tápfeszültség	Ph / V / Hz	3 / 400 / 50	3 / 400 / 50	3 / 400 / 50
Csatlakozási teljesítmény	kW	5,6	4	1,6
CO ₂ tárolótartály (folyékony fázis)		CO ₂ -tárolótartály; folyékony fázis 13-21 bar	CO ₂ -tárolótartály; folyékony fázis 13-21 bar	CO ₂ -tárolótartály; folyékony fázis 13-21 bar
CO ₂ beömlőcsatlakozás		1/2" BSP socket	1/2" BSP socket	1/2" BSP socket
Súly tartozékok nélkül	kg	540	360	147
Méretek (h × sz × m)	mm	1560 × 800 × 1450	1320 × 700 × 1430	1150 × 600 × 1300







Felszereltség

Cikkszám	Rendelésre	1.574-111.0	1.574-110.0
----------	------------	-------------	-------------

Fúvókaméret

Tisztítási teljesítmény	Nyomás barban	IB 7/40 Levegőmennyiség-index/ fúvókaméretek		IB 15/120 Levegőmennyiség-index/fúvóka-méretek					
		XS Ø 5	S Ø 6	M Ø 7	L Ø 8	XL Ø 9	XXL Ø 10		
Nagyon kis erejű sugár Nagyon kényes felületekről nagyon könnyű szennyeződések, pl. gumiról por, puha műanyagokról zsír és olaj eltávolítása.	2	0.4	1.0	0.7	1.0	1.6	1.1		
	3	0.7	1.3	1.1	1.6	2.3	2.0		
Kis erejű sugár Könnyű szennyező anyagok, pl. olaj és zsír, könnyű sütési maradványok, ragasztómaradványok, formaleválasztó-szerek, gumimaradványok eltávolítása, fröccsöntőformák tisztítása.	4	0.9	1.7	1.7	2.2	3.0	2.8		
	5	1.1	2.0	2.3	2.9	3.6	3.7		
	6	1.3	2.4	2.7	3.5	4.3	4.5		
Közepes erejű sugár Erős szennyeződések, pl. felületi rozsdá eltávolítása, hegesztőforgók tisztítása.	7	1.6	2.7	3.1	4.0	5.0	5.0		
	8	1.8	3.0	3.6	4.6	5.7	5.9		
	9	2.0	3.4	4.0	5.3	6.4	6.7		
	10	2.3	3.7	4.5	6.0	6.7	7.5		
Nagy erejű sugár Nagyon makacs szennyeződések eltávolítása, pl. lakkleszedés, hőcserélők tisztítása, présöntő szerszámok tisztítása.	11		4.0	5.0	6.5	7.4	8.4		
	12		4.4	5.5	7.1	8.2	9.3		
	13		4.7	5.9	8.0	8.9	10.3		
Nagyon nagy erejű sugár Rendkívül makacs szennyeződések eltávolítása, pl. lakkleszedés, öntőszerszámok tisztítása, erőművi kemencék tisztítása.	14		5.1	6.5	8.4	9.6	11.2		
	15		5.4	7.0	9.0	10.4	12.0		
	16		5.7	7.5	9.7	11.2	12.9		
Felületteljesítmény									

A levegőfogyasztás m³/perc mértékegységben van megadva a táblázatban.

	1 m ³ /percig:	Ipari üzemi sűrítettlevegő-hálózat; alapszintű kompresszor, pl. Kaeser M 17, Compair C14
	1-2 m ³ /perc:	Ipari üzemi sűrítettlevegő-hálózat; kis kompresszor, pl. Kaeser M 31, Compair C20GS
	2-3 m ³ /perc:	Közepes kompresszor, pl. Kaeser M 57, Compair C35
	3-5 m ³ /perc:	Közepes kompresszor, pl. Kaeser M 57, Compair C35
	5-7 m ³ /perc:	Közepes kompresszor, pl. Kaeser M 80, Compair C55
	7-10 m ³ /perc:	Nagy kompresszor, pl. Kaeser M 122, Compair C105
	> 10 m ³ /perc:	Nagyon nagy kompresszor, pl. Kaeser M 250, Compair C200

SZÁRAZJEGES TISZTÍTÓK TARTOZÉKAI



Speciális fúvókák, világítás, védőfelszerelés: a Kärcher minden igényhez kínál tartozékot, pl. lapos és kerek sugarú fúvókákat hosszú és rövid kivitelben, konfigurálható mini sarokfúvókákat a szűk helyeken lévő munkavégzéshez, vagy kerek és lapos sarokfúvókákat.

			Cikkszám	Leírás
Szórópisztoly				
Szórópisztoly, XXL, Heavy Duty	1	4.775-836.0		Ergonomikus és könnyű szórópisztoly biztonsági berendezéssel a nem szándékos kioldás megelőzésére. A kapcsolóval a kezelő választhat a sűrített levegő és szárazjég vagy a csak szárazjég között.
Szórópisztoly, XXL, Adv	2	4.775-837.0		Ergonomikus kialakítású szórópisztoly. A kompakt dizájnnak köszönhetően ez a pisztoly különösen könnyű és kézreálló. A beépített biztonsági berendezés megakadályozza a nem szándékos kioldást. Az Advanced szórópisztoly beépített távirányítással van felszerelve. A továbbított jégmennyiség és a szórónyomás közvetlenül a pisztolyon állítható be. Rendelkezik egy átkapcsolóval, mellyel "csak levegő" vagy "levegő és jég" között választhat a kezelő.
Szórópisztoly, XS, Adv	3	4.775-785.0		
Szórópisztoly, XS, Classic	4	4.775-794.0		Ergonomikus kialakítású szórópisztoly. A kompakt dizájnnak köszönhetően ez a pisztoly különösen könnyű és kézreálló. A beépített biztonsági berendezés megakadályozza a nem szándékos kioldást.
Magasnyomású fúvókák				
Lapos sugarú fúvóka, 50 mm	5	4.574-033.0		Lapos sugarú fúvóka optimalizált fúvókakialakítással. Kiváló tisztítási eredmény nagy felületteljesítménynél.
Lapos sugarú fúvóka, XXL, 75 mm	6	4.574-054.0		Lapos sugarú fúvóka (75 mm széles sugár) a Kärcher szárazjeges tisztítóhoz. Az innovatív szívófej-geometria a szárazjeges tisztításnál rendkívül egyenletes szórásképet biztosít a teljes szélességben.
Lapos sugarú fúvóka, XXL, 100 mm	7	4.574-056.0		Szárazjeges lapos sugarú fúvóka 100 mm sugárszélességgel és új geometriával. Ideális nagyon nagy felületek szárazjeges tisztításához. Rendkívül egyenletes szóráskép a teljes szélességben.
Lapos sugarú fúvókabetét, S	8	4.574-031.0		Fúvókabetét a légáram szabályozására.
Lapos sugarú fúvókabetét, L	9	4.574-030.0		
Lapos sugarú fúvókabetét, XXL	10	4.574-032.0		
Kerek sugarú fúvóka, S, hosszú	11	4.574-050.0		Nagy teljesítményű kerek sugarú fúvóka innovatív fúvókakontúrral a legjobb tisztítási eredményért alacsony levegőfelhasználás mellett. Ideális az erőteljes szennyeződésekhez. Levegőmennyiség-index: S.
Kerek sugarú fúvóka, M, hosszú	12	4.574-048.0		Nagy teljesítményű kerek sugarú fúvóka innovatív fúvókakontúrral a legjobb tisztítási eredményért alacsony levegőfelhasználás mellett. Ideális az erőteljes szennyeződésekhez. Levegőmennyiség-index: M.
Kerek sugarú fúvóka, M, rövid	13	4.574-028.0		Rövid, kézreálló kerek sugarú fúvóka kisebb területekhez. Levegőmennyiség-index: M.
Kerek sugarú fúvóka, L, hosszú	14	4.574-051.0		Nagy teljesítményű kerek sugarú fúvóka innovatív fúvókakontúrral a legjobb tisztítási eredményért közepes levegőfelhasználás mellett. Ideális az erőteljes szennyeződésekhez. Levegőmennyiség-index: L.
Kerek sugarú fúvóka, L, rövid	15	4.574-029.0		Rövid, kézreálló kerek sugarú fúvóka közepes méretű területekhez. Levegőmennyiség-index: L.
Kerek sugarú fúvóka, XL, hosszú	16	4.574-049.0		Kézreálló, kerek sugarú fúvóka innovatív fúvókakontúrral a legjobb tisztítási eredményért. Ideális megoldás az erőteljes szennyeződésekhez. Levegőmennyiség-index: XL.
Kerek sugarú fúvóka, XL, extra hosszú	17	4.574-047.0		45 cm Kerek sugarú fúvóka innovatív fúvókakontúrral a legjobb tisztítási eredményért. Optimális megoldás a rendkívül erőteljes szennyeződésekhez. Levegőmennyiség-index: XL.
Alacsony nyomású fúvókák				
Lapos sugarú fúvóka, XS, rövid	18	4.574-040.0		Optimalizált fúvókakialakítás; ezáltal rendkívül hatékony és kevés zajt okoz. Nagyon rövid és kompakt fúvóka. Különösen alkalmas szűk helyeken való szórásra is.
Lapos sugarú fúvóka, XS, hosszú	19	4.574-038.0		Optimalizált fúvókakialakítás; ezáltal rendkívül hatékony és kevés zajt okoz. Kiváló tisztítási eredmények nagy felületteljesítmény mellett.
Kerek sugarú fúvóka, XS, rövid	20	4.574-039.0		Optimalizált fúvókakialakítás; ezáltal rendkívül hatékony és kevés zajt okoz. Nagyon rövid és kompakt fúvóka. Különösen alkalmas szűk helyeken való szórásra is.
Kerek sugarú fúvóka, XS, hosszú	21	4.574-037.0		Optimalizált fúvókakialakítás; ezáltal rendkívül hatékony és kevés zajt okoz. Rendkívül hatékony makacs szennyeződések ellen.
Sarokfúvóka, XS, lapos	22	4.574-042.0		A sarokfúvóka a szárazjeget 90°-os sugárban szórja. Ideális fröccsöntött formák tisztítására.
Sarokfúvóka, XS, kerek	23	4.574-041.0		

■ A szállított csomag tartalmazza. □ Lehetséges tartozékok. További eredeti Kärcher tartozékok találhatóak a következő oldalakon.

		Cikkszám	Leírás
Mini sarokfúvóka, 60°, XS	24	4.574-044.0	Mini sarokfúvóka szűk helyekre. A sugarat 60°-kal oldalra irányítja. Oldalt 57 mm-re kihord, hossza: 260 mm. A készlet 4 részből áll: 1 × hollandi anya, 1 × hosszabbítás 100 mm (5.321-971.0), 1 × sarokelem 60° (5.321-972.0), 1 × fúvókafej (5.321-977.0). Tetszés szerinti mennyiségben szerelhet be hosszabbítást. A sarokrész és a fúvókafej külön rendelhető.
Mini sarokfúvóka, 90°, XS	25	4.574-043.0	Mini sarokfúvóka szűk helyekre. A sugarat 90°-kal oldalra irányítja. Oldalt 63 mm-re kihord, hossza: 240 mm. A készlet 4 részből áll: 1 × hollandi anya, 1 × hosszabbítás 100 mm (5.321-971.0), 1 × sarokelem 90° (5.321-973.0), 1 × fúvókafej (5.321-977.0). Tetszés szerinti mennyiségben szerelhet be hosszabbítást. A sarokrész és a fúvókafej külön rendelhető.
Hosszabbítócső, 100 mm	26	5.321-971.0	100 mm-es hosszabbítócső mini sarokfúvókával (60°, 90°, 135°)
Sarokelem, 90°	27	5.321-973.0	Sarokelem 90° minden mini sarokfúvókához.
Sarokelem, 60°	28	5.321-972.0	Sarokelem 60° minden mini sarokfúvókához.
Fúvókafej, tartalék	29	5.321-977.0	Fúvókafej minden mini sarokfúvókához.
Egyenes adapter sarokfúvókához	30	5.321-992.0	Minden mini sarokfúvóka rögzítéséhez. Lehetővé teszi a mini sarokfúvókák átépítését egyenes fúvókává.
Üregfúvóka, XS	31	4.574-045.0	Átmérő: 22. Tetszés szerinti mennyiségben szerelhet be hosszabbítást.
Fúvókatarozékok			
Aprító	32	4.574-026.0	Az innovatív és a Kärcher cég által szabadalmaztatott aprítót a pisztoly és a szórófúvóka közé kell beszerelni, így a 3 mm-es szárazjéggellett finomra aprítja. Ezáltal lehetővé válik a különösen kényes felületek tisztítása. A pellet felaprításának erőssége ennek során 3 fokozatra állítható be.
Dupla aprító	33	4.574-052.0	Kiegészítő aprító, amely a normál aprítóval együtt még finomabb szórt részecskéket hoz létre. A dupla aprító helytakarékosan a normál aprítóra erősíthető.
Fúvókahosszabbítás, XXL, 170 mm	34	4.574-027.0	170 mm fúvókahosszabbítás.
Fúvókahosszabbítás, XXL, 500 mm	35	4.574-025.0	500 mm fúvókahosszabbítás.
Fúvókahosszabbítás, XS, 300 mm	36	4.574-046.0	300 mm fúvókahosszabbítás.
Kézifogantyú, IB 7/40	37	4.321-248.0	Fogantyú a fúvókahosszabbításhoz való rögzítéshez (4.574-046.0, 300 mm). Így kényelmesen két kézzel dolgozhat.
Kézifogantyú, IB 15/120	38	6.321-206.0	Kézi fogantyú hosszabbítóval való használathoz.
Fúvókavilágítás, IB 15/120	39	2.815-010.0	A fúvókavilágítás felcsavarható a szórópisztolyra. A szórási tartomány optimális megvilágításához.
Fúvókavilágítás, IB 7/40	40	2.815-011.0	A fúvókavilágítás felcsavarható a szórópisztolyra a munkaterület megvilágítása érdekében.
Villáskulcs (méret: 27 mm)	41	7.815-009.0	Villáskulcs fúvókaszereléshez (2 darab szükséges).
Zsír a fúvókamenethez, szilikonmentes	42	6.288-088.0	A szórófúvóka menetét rendszeresen kell kenni szilikonmentes zsírral.
Köztes elem sarokszórósárhoz	43	4.574-034.0	Köztes elem minden rendelkezésre álló sarokszórósár felvételéhez. Lapos sugarú fúvókabetétként (14 mm) is használható.
Sarokszórósár 90°, XXL	44	4.574-035.0	90°-ban meghajlított szórósár, amely minden rendelkezésre álló fúvókával kombinálható. A használathoz kiegészítésként köztes elem szükséges (4.130-425.0)
Sarokszórósár 105°, XXL	45	4.574-036.0	105°-ban meghajlított szórósár, amely minden rendelkezésre álló fúvókával kombinálható. A használathoz kiegészítésként köztes elem szükséges.

■ A szállított csomag tartalmazza. □ Lehetséges tartozékok. További eredeti Kärcher tartozékok találhatóak a következő oldalakon.



		IB 15/120	IB 7/40 Adv	IB 7/40 Classic	IP 280	IP 120	IP 55
24			<input type="checkbox"/>	<input type="checkbox"/>			
25			<input type="checkbox"/>	<input type="checkbox"/>			
26			<input type="checkbox"/>	<input type="checkbox"/>			
27			<input type="checkbox"/>	<input type="checkbox"/>			
28			<input type="checkbox"/>	<input type="checkbox"/>			
29			<input type="checkbox"/>	<input type="checkbox"/>			
30			<input type="checkbox"/>	<input type="checkbox"/>			
31			<input type="checkbox"/>	<input type="checkbox"/>			
32		<input type="checkbox"/>	<input type="checkbox"/>	<input type="checkbox"/>			
33		<input type="checkbox"/>	<input type="checkbox"/>	<input type="checkbox"/>			
34		<input type="checkbox"/>	<input type="checkbox"/>	<input type="checkbox"/>			
35		<input type="checkbox"/>	<input type="checkbox"/>	<input type="checkbox"/>			
36		<input type="checkbox"/>	<input type="checkbox"/>	<input type="checkbox"/>			
37			<input type="checkbox"/>	<input type="checkbox"/>			
38		<input type="checkbox"/>					
39		<input type="checkbox"/>					
40			<input type="checkbox"/>	<input type="checkbox"/>			
41		<input checked="" type="checkbox"/>	<input checked="" type="checkbox"/>	<input checked="" type="checkbox"/>			
42		<input checked="" type="checkbox"/>	<input checked="" type="checkbox"/>	<input checked="" type="checkbox"/>			
43		<input type="checkbox"/>					
44		<input type="checkbox"/>					
45		<input type="checkbox"/>					

SZÁRAZJEGES TISZTÍTÁS

		Cikkszám	Leírás
Szórótömlő, sűrített levegős tömlő			
Szórótömlő, 1/2"	46	4.013-042.0	5 m hosszú szórótömlő elektromos szabályozóvezetékekkel és gyorskapcsolóval, nyomot nem hagyó külső burkolat, szilikonmentes (1/2" átmérő).
Szórótömlő, 3/4"	47	4.013-043.0	8 m hosszú szórótömlő elektromos szabályozóvezetékekkel és gyorskapcsolóval, nyomot nem hagyó külső burkolat, szilikonmentes (3/4" átmérő). A tömlő adapter nélkül meghosszabbítható.
Tömlőkocsi	48	4.574-057.0	Tömlődob minden csatlakozással. Az Ice Blasterrel történő szárazjeges szórásnál praktikus segítőtárs 80 m hosszú, 1" átmérőjű sűrített levegő-tömlőkhöz megfelelő.
Sűrített levegő-tömlő, 1", 5 m	49	6.574-279.0	Nagyon könnyű, alaktartó sűrített levegő-tömlő (1", 5 m) szárazjeges tisztításhoz. Ideális a tömlődob és a kompresszor összekapcsolásához.
Sűrített levegő-tömlő, 1", 20 m	50	6.574-280.0	Nagyon könnyű, alaktartó sűrített levegő-tömlő (1", 20 m) szárazjeges tisztításhoz. A szárazjeges tisztítás után a tömlő ismét tökéletesen felcsévévelhető a Kärcher tömlődobra.
Sűrített levegő-tömlő, 1", 60 m	51	6.574-281.0	Nagyon könnyű, alaktartó sűrített levegő-tömlő (1", 60 m) szárazjeges tisztításhoz. A szárazjeges tisztítás után a tömlő ismét tökéletesen felcsévévelhető a Kärcher tömlődobra.
Sűrített levegő-tömlő, 10 m	52	6.390-284.0	Feltekerhető sűrített levegő-tömlő, belső átmérő 3/4", hosszúság 10 m.
Sűrített levegő-tömlő, 20 m	53	6.390-285.0	Feltekerhető sűrített levegő-tömlő, belső átmérő 3/4", hosszúság 20 m.
Védőfólia a szórótömlőhöz, IB szórótömlő, 100 m	54	6.667-214.0	100 méteres tömlő alakú fólia tekercsben. A szórótömlő szennyeződéssel, valamint sérüléssel szembeni védelmére. Ha megsérül a fólia, akkor egyszerűen kicserélhető.
Védőfelszerelés			
Védőszemüveg	55	6.321-208.0	Védőszemüveg.
Védőkesztyűk	56	6.321-210.0	Hideg ellen védő kesztyű, 10-es méret, csúszásmentes (3-as kategória, megfelel az EN 511, Szint 12X EN 388, Szint 2121 szabványnak).
Fülvédő	57	6.321-207.0	Hatékony fülvédő átlagos zajszigeteléssel (35 dB(A) az SNR-nek (Single Number Rating) megfelelően).
Felszerelő készletek és egyéb tartozékok			
Hungarocell betét IB 15/120 szállítóládához	58	5.365-369.0	Üres hungarocell betét a 6.421-355.0 cikkszámú szállítóládához. A betét a különböző szárazjeges fúvókáknak megfelelő méretű rekeszeket tartalmaz.
Tárolóláda fúvókákhoz és tartozékokhoz	59	6.421-355.0	A szórófúvókák tárolóládája kapszokkal egyszerűen rögzíthető az IB 15/120 hátsó részéhez. A tárolóláda magassága 120 mm.
Y adapter, levegőellátás	60	2.641-880.0	Y-ídom a levegőtömlő csatlakozásához 2 1/4"-es gyorscsatlakozóra.
Kerék, defektmentes kerék, 305 x 105	61	6.515-002.0	Defektmentes, habtöltésű kerék, fémbronccsal.
Földelővezeték-csévélő	62	2.641-741.0	Automatikus földelővezeték-csévélő kb. 6 méteres földelővezetékekkel és erős kapocssal. A földelővezeték-csévélő megbízhatóan megakadályozza a tisztítandó objektum statikus feltöltődését a szárazjeges beszórásnál, és ezáltal azt is, hogy szikra kerüljön át az objektumról a fúvókára.
Lapát	63	4.321-198.0	A szárazjéppellet betöltéséhez az Ice Blaster tartályába.
Pelletizáló			
CO ₂ detektor érzékelővel	64	6.574-278.0	A CO ₂ detektor megmutatja a levegő aktuális CO ₂ koncentrációját. Ez a tolat egy CO ₂ detektort, valamint egy CO ₂ érzékelőt tartalmaz. Mivel a CO ₂ gáz nehezebb a levegőnél, a CO ₂ érzékelőt az épület legmélyebb pontján szükséges elhelyezni.
Extrudáló lemez, 3 mm	65	6.574-046.0	Kiváló minőségű extrudáló lemez 3 mm-es szárazjéppellet előállítására.
	66	6.574-061.0	
	67	6.574-001.0	
Extrudáló lemez, 1,7 mm	68	6.574-200.0	Extrudáló lemez 1,7 mm-es szárazjéppellet előállítására.
Extrudáló lemez, 16 mm	69	6.574-060.0	Kiváló minőségű extrudáló lemez 16 mm-es szárazjéppellet előállítására.
	70	6.574-002.0	
	71	6.574-045.0	
Időzítő modul	72	6.574-181.0	Gyártásellenőrző rendszer az automatikus betöltéshez. Az időzítő modullal a pelletizáló berendezés bizonyos üzemelési időre beállítható. Ha lejárt ez az idő, akkor a pelletizáló berendezés automatikusan leállítja a szárazjég előállítását.
	73	6.574-197.0	

■ A szállított csomag tartalmazza. □ Lehetséges tartozékok. További eredeti Kärcher tartozékok találhatóak a következő oldalakon.

A KÄRCHER ALKATRÉSZTISZTÍTÓ MINDEN ALKATRÉSZT TÖKÉLETESEN MEGTISZTÍT

A modern alkatrésztisztítás nem kompromisszumokon alapul. A Kärcher alkatrésztisztítók kiváló minőségű anyagokból készülnek. Az intenzív tisztítás vízalapú tisztítószerrel oldószerek nélkül történik, és fáradtság nélkül eltávolítja a zsírokat, olajokat és egyéb szennyeződések. Ezenkívül megfelelő tisztítószerrel a alkatrészek hosszabb ideig konzerválhatók.



Tartalomjegyzék: Alkatrésztisztítás

Biológiai alkatrésztisztítás	746. oldal
Automatikus alkatrésztisztítás	747. oldal
Tartozékok	748. oldal
Tisztítószer	819. oldal



1 Alkatrésztisztítók - nélkülözhetetlenek az iparban és a kisiparban

A Kärcher alkatrésztisztítók nem hiányozhatnak az ipari gyártásból és karbantartásból. Szennyezett alkatrészek, építőelemek és szerszámok alapos és kímélő tisztítására olyan folyamatok előtt vagy után, mint a hegesztés, a köztés és befejező szerelés. Gépjárműjavító műhelyekben, valamint szervizekben és karbantartó üzemekben optimális megoldást jelent motorok, meghajtóburkolatok és gépalkatrészek tisztításánál. Automatikus alkatrésztisztítók mellett a Kärcher kézi és bio alkatrésztisztítókat kínál, melyek még egy lépéssel tovább mutatnak: a biológiai tisztításnál a specializált mikrobák a feloldott szennyeződést biológiailag lebontják.

2 Bio alkatrésztisztítás - vízbázisú

A felhasznált tisztítószer pH-semleges és bőrgyógyászatilag tesztelt. A tisztítószer oldószermentes, ezért különösen kíméletes a környezethez. A mikrobákkal kombinálva folyamatosan azonos tisztítási teljesítményt biztosít. Nem szükséges a tisztítófolyadék teljes cseréje és az azzal együtt járó ártalmatlanítás. A szennyezőanyagok biológiai lebontásával adott a tisztítószer elméletileg korlátlan eltartási ideje. Az elpárolgott vagy a munkafo-lyamattal kihordott folyadékot időközönként után kell tölteni.

A készülék nevek helyes értelmezése:

Modell	Kosár átmérője	Terhelési kapacitás	Gép kategóriája	Működési elv
Példa: PC	60	130	T	
PC = Alkatrésztisztító	Kosár átmérő cm-ben	Max. terhelhetőség kg	M2 = Kézi, 2 munkahely T = felső betöltés	Bio = Mikrobák

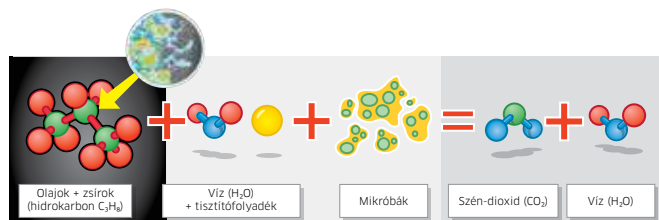

A biológiai tisztítási folyamat mikroszkóp alatt: a szerves anyagokat vízbázisú tisztítószerrel és mikrobákkal biológiai úton szén-dioxidra és vízre bontja.

BIOLÓGIAI ALKATRÉSZTISZTÍTÁS



Bio alkatrészmosó ipari és kisipari használatra.

Alapos és környezetkímélő: a Kärcher kézi alkatrészmosói megtisztítják a szerszámokat, a motorelemeket és egyéb olajjal vagy kenőzsírral szennyezett alkatrészeket 100 kilogrammos tömegig.



1 Kényelmes, biztonságos és gazdaságos

- Ergonomikusan kialakított munkaterület. A kiváló minőségű, ellenállóképes és hosszú élettartamú alapanyagok hosszú élettartamot garantálnak.

2 Cserélhető szűrőbetét

- Tiszta ügy: finom részecskék szűrése 50 µm részecskeméretig friss mikrobák egyidejű kibocsátásával. Az előszűrőként alkalmazott fémszűrő felfogja az apró alkatrészeket és a durva szennyeződések.

PC 100 M2 Bio

- Mosóasztal, nagy mosogatórész
- 1 csap, 2 ecset, 2 lefolyó

Műszaki adatok

Nyomás	bar / MPa	0,3 / 0,03
Vízszállítás	l/óra	900
Csatlakozási teljesítmény	kW	1
Munkafelület	mm	1041 × 660
Gépház/keret		HDPE - műanyag
Max. hőmérséklet	°C	40
Megengedett terhelés	kg	100
Tartály űrtartalma	l	80
Súly	kg	44
Méret (h x sz x m)	mm	952 × 1181 × 1067
Feszültség	V	220-240

Felszereltség

Ecset (tisztítószerszámokkal átítatott)	■
Folyadékcsap	■
Vízszintellenőrzés	■

Cikkszám 1.626-722.0

- A szállított csomag tartalmazza.

AUTOMATIKUS ALKATRÉSZTISZTÍTÁS

Hatékony és megbízható.



Gyártás, karbantartás, műhely, fémfeldolgozás – az automatikus alkatrésztisztítónak sok alkalmazási lehetősége van. Az alkatrésztisztítók vízbázisú, oldószermentes keverékekkel működnek.



1 Automatikus alkatrésztisztító

- Nagy teherbírási és kiváló minőségű: teljes mértékben nemesacélból; háromdimenziós fúvókarendszerrel az alapos, körkörös tisztításért.

2 Tisztítószerek

- Mindegy, hogy könnyű vagy makacs szennyeződésről van-e szó: a Kärcher mindig a megfelelő tisztítószert kínálja.

PC 60/130 T

- Teljesen automatikus alkatrésztisztítás
- Motorhajtott forgótányér
- 3 dimenziós fúvókarendszer

Műszaki adatok

Nyomás	bar / MPa	1.5 / 0.15
Vízszállítás	l/óra	4500
Csatlakozási teljesítmény	kW	5.5
Átmérő	mm	600
Megengedett magasság	mm	310
Gépház/keret		nemesacél (1.4301)
Max. hőmérséklet	°C	80
Beállítható tisztítási idő	perc	1-30
Megengedett terhelés	kg	130
Tartály űrtartalma	l	100
Súly	kg	165
Méret (h x sz x m)	mm	1080 x 1000 x 1250

Felszereltség

Üzemóra-számláló	■
Tartályűrű - (nemesacél, forgótányérhoz)	■
Apró alkatrészek kosárban fedéllel (nemesacél)	-
Olajjválasztó	-
Időzítő a tisztítási ciklushoz	■
Vízszintellenőrzés	■
Cikkszám	1.626-704.0

- A szállított csomag tartalmazza.

ALKATRÉSZTISZTÍTÓK TARTOZÉKAI



A Kärcher kiváló minőségű tartozékai kibővíti az alkatrésztisztítók alkalmazási lehetőségeit. Ehhez a Kärcher alkatrészeket kínál a szervizhez, karbantartáshoz és a különböző alkalmazásokhoz. A kettő együtt növeli a készülékek teljesítőképességét és élettartamát.

		Cikkszám	Leírás
Alkatrésztisztító			
Szűrőbetét mikrobákkal, 1 rétegű	1	6.626-041.0	A szűrőbetét akár 50 µm méretű szennyező részecskék kiszűrésére szolgál. A szűrőbetétben belül olyan mikrobák találhatóak, melyek a készülék első betöltésével kerülnek a tartályba, és ott aktiválódnak. A szűrőbetét cseréje a szennyeződés fokától függően 4-8 hetenként esedékes.
Szűrőbetét mikrobákkal, 3 rétegű	2	6.626-042.0	A szűrőbetét akár 50 µm méretű szennyező részecskék kiszűrésére szolgál. A szűrőbetétben belül olyan mikrobák találhatóak, melyek a készülék első betöltésével kerülnek a tartályba, és ott aktiválódnak. A többrétegű szűrőbetét 3 nemszőtt szövet réteget tartalmaz. Ez azt jelenti, hogy 1-2 hét elteltével a legfelső réteg eltávolítható, és akkor ismét tiszta szűrőréteg áll rendelkezésre.
Mosóecset, hosszú tápvezeték	3	6.626-039.0	A tisztítószerezrel átitatott ecset alkatrészek szennyeződéseinek eltávolítására szolgál. Extra hosszú tápvezetéke van.
Mosóecset, sarkított	4	6.626-040.0	A sarkított tisztítóecset olyan részek tisztítására szolgál, melyek a legnehezebben elérhető sarkokban vannak.
Tolható kocsi	5	6.626-043.0	A készülék mobilítására egy tolható kocsi szolgál, amely megnöveli a készülék rugalmasságát.
Kétcsatornás időzítő	6	6.631-551.0	2 csatornás időzítő az alkatrésztisztító fűtésének és olajleválasztójának teljesen automatikus szabályozásához. A fűtés és az olajleválasztó egymástól függetlenül és a hét minden napjára külön beprogramozható.
Felszerelőkészlet, olajleválasztó (szkimmer)	7	2.642-465.0	Az olajleválasztó (szkimmer) jelentősen meghosszabbítja a tisztítófürdő felhasználhatósági idejét. Ha leülepedett a tisztítási közeg, például egy éjszaka alatt, akkor az olaj a tetején úszik. Ekkor be lehet kapcsolni a szkimmert, hogy eltávolítsa az olajat a tisztítási közegből.
Felszerelőkészlet, szűrés (250 µ)	8	2.642-193.0	A szűrőt közvetlenül a szivattyú és a fúvókák közé szerelik be. A szűrőház, valamint a szűrőszita kiváló minőségű nemesacélból készült.
Kis alkatrészkosár	9	6.626-086.0	Kis alkatrészkosár.
Tartalék szűrőszita	10	6.626-081.0	Tartalék szűrőszita

■ A szállított csomag tartalmazza. □ Lehetséges tartozék. További eredeti Kärcher tartozékok találhatóak a következő oldalakon.



			PC 100 M2 Bio	PC 60/130 T
1			<input type="checkbox"/>	
2			<input type="checkbox"/>	
3			<input checked="" type="checkbox"/>	
4			<input type="checkbox"/>	
5			<input type="checkbox"/>	
6				<input type="checkbox"/>
7				<input type="checkbox"/>
8				<input type="checkbox"/>
9				<input type="checkbox"/>
10				<input type="checkbox"/>

ALKATRÉSZTISZTÍTÁS

NAPI TISZTÍTÁS - GAZDASÁGOS TISZTÍTÁS

A kézi tisztítás a hatékony tisztítógépek korában is mindennapos gyakorlat a fenntartó tisztítás során. Azokon a helyeken, amelyek géppel elérhetetlenek, a szennyeződés a felületekről kézi úton gyorsan és kedvező költséggel, és az emberi kéz páratlan precizitásával és finom érzékével eltávolítható. A tisztítástechnika nemzetközi piacvezetőjeként a Kärcher folyamatosan bővíti professzionális és kiváló minőségű, kézi tisztító eszközeinek kínálatát. Az aktuális termékprogram felépítése modulrendszerű, és a nedves tisztítás, száraz tisztítás és üvegtisztítás feladatkörökre tagolódik. Innovatív, a profi tisztítási szakembereket is lenyűgöző tisztítási és rendszer-megoldások.



Tartalomjegyzék: kézi tisztítás

Felszerelés kézi tisztításhoz	751. oldal
Padlótisztítás	754. oldal
Felületek	766. oldal
Takarítókosci, vödör és tartozékok	772. oldal
Ablakok	780. oldal
Tisztítószerek	800. oldal



1 Komplettn és teljes választék

A Kärcher rendszer tisztítógépek, tisztítószeres és kézi eszközök teljes termékprogramjával áll rendelkezésre.

2 Számos szín, egy tisztítási cél

Kézi eszközeink a színkódolás szerint felhasználási helyhez köthetőek, ezáltal elkerülhetőek a keresztszennyezések.

3 Tökéletes ergonómia és tapintás

Manuális tisztítófelszereléseink esetében a magasság, a markolatok kialakítása és a kezelhetőség összességében úgy került kialakításra, hogy a felhasználónak lehetőleg kevés erőt kelljen kifejtenie.

4 Hatékony és gazdaságos

Mivel nyeleink és felszerelhető alkatrészeink mind egységesek és kompatibilisek, így spórolhat a pótlás beszerzésekor, azáltal, hogy a meglévő eszközöket tovább használhatja.

PADLÓTISZTÍTÁS – DUPLÁN HATÉKONY

A padlót két, alapvetően különböző módszerrel tisztíthatja: szárazon vagy nedvesen. Hogy melyiket választja, az a padlóburkolat és a szennyeződés jellegétől függ. Tőlünk sokoldalú, hatékony eszközöket kap mindennemű felhasználásra, valamint különböző szálú és szövésű textíliákat. A legjobb, Kärcher standardok szerinti kézi padlótisztításhoz.



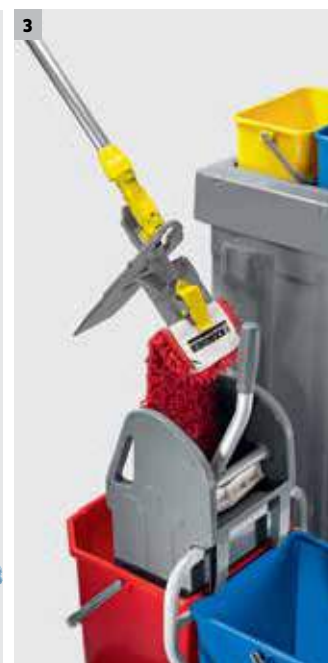

1 Kemény felületek napi tisztítása

- Megtisztít minden kényes területet, felmosandó és kemény padlóburkolatot.
- Csekély erőfelhasználással hatékonyan működik a felmosómop-facsaró.
- 2 külön, színekódolt, egyenként 15 literes vödör a kifogástalan higiénikus tisztításért.

2 Egyszerű és gyors

- Sokkal könnyebb, mint egy vödör.
- Gyors ürítés és töltés.
- Tisztítószer-adagolás egy gombnyomással.

3 Környezetbarát

- Környezetbarát, kevesebb hulladék keletkezése.
- Nincs több hajlogatás, a mop automatikusan a helyén rögzítődik.
- Tökéletesebb higiénia, mivel nem kell érintkezni a szennyeződéssel és tisztítószerekkel.

SEPRÉS

Durvaszennyeződések
-fogó 100 cm

Szemeteslapát gumi terelőlélel

ECO!Broom
és hulladékgyűjtő

Leírás	Durva szennyeződések kényelmes felszedéséhez.	Seprő- és gyűjtőrendszer gumi terelőlélel és szemeteslapáttal, ergonomikus kézifogantyúval és gumiprofillal. Ideális a durva és nedves szennyeződések eltávolítására.	Ideális az egykezes munkához: a nagyon könnyű súlyú, hulladékgyűjtővel felszerelt ECO!Broom fel tudja szedni a durva szennyeződések, a gumijak pedig lehetővé teszik a különböző padlófelületekhez való illeszkedést.
Méret (h x sz x m)	cm 100	32 x 15 x 96	28 x 29 x 85
Mennyiség	darab 1	1	1
Csomagolási egység	10	1	1
Cikkszám	6.999-113.0	6.999-191.0	6.999-226.0

SEPRÉS ÉS KAPARÁS

Partvis PVC 35 cm



Partvis 60 cm



Kaparó, hosszú nyél



Leírás	Alumínium nyéllel (6.999-115.0) és alumínium teleszkópos nyéllel (6.999-100.0)	Fanyéllel együtt 6.999-117.0	Rágógumi, festékmарadvány és durva szennyeződések eltávolítása síma felületekről.
Méret (h x sz x m)	cm 35	60	32 x 10.5
Mennyiség	darab 1	1	1
Csomagolási egység	10	10	25
Cikkszám	6.999-114.0	6.999-116.0	6.999-127.0

PORMEGKÖTÉS - PORTÖRLŐMOP

Pamut portörölőmop 60 cm

Pamut portörölőmop 80 cm

Pamut portörölőmop 120 cm



Leírás	100% pamut. Közepes méretű felületek portalanításához. A 6.999-092.0 portörölőmoptartóhoz.	100% pamut. Nagy méretű felületek portalanításához. A 6.999-093.0 portörölőmoptartóhoz.	100% pamut. Nagy méretű felületek portalanításához. A 6.999-108.0 portörölőmoptartóhoz.
Méreték (h x sz x m)	cm 60 × 13	80 × 13	120 × 13
Mennyiség	darab 1	1	1
Csomagolási egység	30	30	15
Cikkszám	6.999-090.0	6.999-091.0	6.999-110.0

PORMEGKÖTÉS - PORTÖRLŐMOPOK

Akril portörölőmop 60 cm

Akril portörölőmop 80 cm



Leírás	Közepes méretű felületek portalanításához. A 6.999-092.0 portörölőmoptartóhoz.	Nagy felületek portalanításához. A 6.999-093.0 portörölőmoptartóhoz.
Méreték (h x sz x m)	cm 60 × 13	80 × 13
Mennyiség	darab 1	1
Csomagolási egység	30	30
Cikkszám	6.999-148.0	6.999-149.0

PORMEGKÖTÉS - TARTÓK

Portörllőmoptartó 60 cm

Portörllőmoptartó 80 cm

Merev portörllőmoptartó 120 cm



Leírás		Alumínium fogantyúval 6.999-096.0, vagy teleszkópos fogantyúval 6.999-111.0 kombinálva. A 6.999-090.0 és 6.999-148.0 pormophoz.	Alumínium fogantyúval 6.999-096.0, vagy teleszkópos fogantyúval 6.999-111.0 kombinálva. A 6.999-091.0 és 6.999-149.0 pormophoz.	Alumínium fogantyúval 6.999-096.0, vagy teleszkópos fogantyúval 6.999-111.0 kombinálva
Méreték (h x sz x m)	cm	60 x 9	80 x 9	120 x 9
Mennyiség	darab	1	1	1
Csomagolási egység		30	30	10
Cikkszám		6.999-092.0	6.999-093.0	6.999-108.0

PORMEGKÖTÉS - TARTÓK

Tartó gumiajakkal 40 cm

Tartó gumiajakkal 60 cm



Leírás		Strukturált mopfejtartó (40 cm) napi karbantartó tisztításra pormegkötő törleronggyal (3.337-999.0, 3.338-003.0, 3.338-004.0 és 3.338-006.0). Rögzítőrendszerrel a kényelmes alkalmazásért.	Rendkívül higiénikus, könnyen fertőtleníthető mopfejtartó (60 cm) napi karbantartó takarításra pormegkötő törleronggyal (3.337-999.0, 3.338-003.0, 3.338-004.0 és 3.338-006.0).
Méreték (h x sz x m)	cm	40 x 11	60 x 11
Mennyiség	darab	1	1
Csomagolási egység		1	1
Cikkszám		6.999-057.0	6.999-152.0

NEDVES TISZTÍTÁS

Kézi padtartó

Csuklós padtartó

Pad, fehér

Pad, zöld



Leírás		Sarkok és szegélyek tisztításához a készülékek által nehezen elérhető helyekre. A 6.999-102.0 fehér padhez és a 6.999-103.0 zöld padhez.	Gépekkel nem elérhető sarkok és peremek tisztításához. 6.999-102.0 cikkszámú fehér padhez és 6.999-103.0 cikkszámú zöld padhez. 6.999-096.0 cikkszámú alumínium nyéllel vagy 6.999-111.0 cikkszámú teleszkópos nyéllel együtt történő használatra.	Sarkok és szegélyek tisztításához a készülékek által nehezen elérhető helyekre. A 6.999-101.0 kézi padtartóhoz és a 6.999-158.0 számú csuklóval ellátott eszközhöz.	
Méreték (h x sz x m)	cm	23 × 10	23 × 10	24,5 × 12 × 2	24,5 × 12 × 2
Mennyiség	darab	1	1	1	1
Csomagolási egység		12	12	12	12
Cikkszám		6.999-101.0	6.999-158.0	6.999-102.0	6.999-103.0

NEDVES TISZTÍTÁS - VÍZLEHÚZÓK

Gumilehúzó 55 cm



Leírás	Műanyag vízlehúzó.
Méret (h x sz x m)	cm 55
Mennyiség	darab 1
Csomagolási egység	10
Cikkszám	6.999-089.0

NEDVES TISZTÍTÁS - MOP TÖRLŐHUZATOK

Pamut mop	Mikroszálás mop, rövid szálak	Mikroszálás mop, hurkos	Mikroszálás mop, rövid szálak, abrazív
-----------	-------------------------------	-------------------------	--



Leírás	100% pamut. Füles rögzítés. A 6.999-098.0 számú moptartóhoz.	Mikroszálás, rövid szálak. Füles rögzítés. A 6.999-098.0 számú moptartóhoz.	Mikroszálás hurkos. Füles rögzítés. A 6.999-098.0 számú moptartóhoz.	Mikroszálás és PP szálak az abrazívabb tisztíthatáshoz. Zsebes rögzítés. Tökéletes a csúszásgátló csempékhez. A 6.999-098.0 sz. moptartóhoz.
Méret (h x sz x m)	cm 40 × 13	40 × 13	40 × 13	40 × 13
Mennyiség	darab 1	1	1	1
Csomagolási egység	25	25	25	25
Cikkszám	6.999-094.0	6.999-095.0	6.999-097.0	6.999-099.0

NEDVES TISZTÍTÁS - MOPHUZATOK

Mikroszálás mop,
rövid szálak, abrazív

Mikroszálás mop,
rövid szálak

ECO!Mop készlet, piros

ECO!Mop készlet, kék



Leírás		Mikroszálás és PP szálak az abrazívabb tisztításért. Ideális a csúszásgátló csempékhez. Zsebes rögzítés.	Mikroszálás, rövid szálak. Zsebes rögzítés.	Mikroszálás hurkos mop, amely hatékonyan összegyűjti a szennyeződést. Zsebes rögzítés	
Méreték (h x sz x m)	cm	40 x 13	40 x 13	40 x 13	40 x 13
Mennyiség	darab	1	1	1	1
Csomagolási egység		25	25	25	25
Cikkszám		6.999-131.0	6.999-132.0	6.999-136.0	6.999-143.0

NEDVES TISZTÍTÁS - MOPTARTÓK

Moptartó, füles, 40 cm



Moptartó klippes, 40 cm



Leírás	A 6.999-096.0 alumínium vagy a teleszkópos 6.999-111.0 nyéllel.	
Méret (h x sz x m)	cm	40 × 11
Mennyiség	darab	1
Csomagolási egység		10
Cikkszám	6.999-098.0	6.999-144.0

NEDVES TISZTÍTÁS - MOPRENDSZEREK

ECO!Moprendszer,
97 – 184 cm

Moprendszer



ECO!Spray moprendszer



Leírás	Moptartó teleszkópos nyéllel. A zsebes rögzítésnek köszönhetően a mopok gyorsan és egyszerűen cserélhetők. A mopok ezenkívül egy klippel is rögzítve vannak, így nincs szükség hajlogatásra. Rögzítési lehetőség az univerzális csatlakoztatón, ami ideálissá teszi őket a függőleges tisztításra.	Moptartóval, 140 cm alumínium nyél és mopklip.	Permetező mopsziszter 0,66 literes flakonnal és permetezővel. A tisztítóoldatot közvetlenül a mopra permetezi, így gyors és ergonomikus tisztítást biztosít a kisebb területeken.
Méret (h x sz x m)	cm	40 × 184	40 × 155
Mennyiség	darab	1	1
Csomagolási egység		1	1
Cikkszám	5.999-024.0	6.999-145.0	5.999-045.0

NEDVES TISZTÍTÁS – FIGYELMEZTETŐ JELZÉSEK

„Vigyázat,
csúszásveszély”
tábla német nyelvű

„Vigyázat,
csúszásveszély”
tábla angol nyelvű

„Vigyázat,
csúszásveszély”
tábla orosz nyelvű

Láncos kordon, 1 m.



Leírás	Jól látható figyelmeztető jelzés. Gyorsan felállítható.			Sárga láncos kordon, polipropilén. Hossza: 1 méter.
Méret (h x sz x m)	cm	22 x 54	22 x 54	22 x 54
Mennyiség	darab	1	1	1
Csomagolási egység		5	5	5
Cikkszám		6.999-104.0	6.999-105.0	6.999-106.0
				6.999-185.0

NEDVES TISZTÍTÁS – FIGYELMEZTETŐ JELZÉSEK

Figyelmeztető jelzés ajtóra

Ajtókitámasztó karral

ÚJ



ÚJ



Leírás	Lelőgő "STOP - tilos a bemenet" jelzés" tapadókoronggal.		Ergonomikus univerzális ajtókitámasztó gumi szélekkel és alumínium karral. Bármilyen típusú ajtóhoz jó.	
Méret (h x sz x m)	cm	50 x 30	15,7 x 7,9 x 90	
Mennyiség	darab	1	1	
Csomagolási egység		10	6	
Cikkszám		6.999-229.0	6.999-206.0	

NYELEK

Alumíniumnyél 140 cm / D23 mm

Teleszkópos nyél 97 - 184 cm



Leírás	Mindegyik mop tartóhoz és gumilehúzóhoz.		
Méret	cm	140	184
Mennyiség	darab	1	1
Csomagolási egység		100	10
Cikkszám		6.999-096.0	6.999-111.0

NYELEK

Alumínium teleszkópos nyél
2 x 150 cm

Csuklós alumínium nyél
140 cm

Fanyél 140 cm D 25 mm



Leírás	Hosszú alumínium nyél a 6.999-114.0 cikkszámú seprűvel és a 6.999-126.0 cikkszámú kaparóval való felhasználásra.	A 6.999-114.0 cikkszámú seprűhöz	A 6.999-116.0 cikkszámú seprűvel való használathoz.	
Méret	cm	300	140	140
Mennyiség	darab	1	1	1
Csomagolási egység		10	25	20
Cikkszám		6.999-100.0	6.999-115.0	6.999-117.0

PADLÓTISZTÍTÓK TARTOZÉKAI













		Cikkszám	Mennyiség darab	Csomagolási egység	Leírás
Megnevezés					
Piros csereflakon 650 ml	1	6.999-166.0	1	1	Piros csereflakon 650 ml űrtartalommal az 5.999-045.0 cikkszámú permetező mophoz.
Zöld csereflakon 650 ml	2	6.999-167.0	1	1	Zöld csereflakon 650 ml űrtartalommal az 5.999-045.0 cikkszámú permetező mophoz.
Kék csereflakon 650 ml	3	6.999-168.0	1	1	Kék csereflakon 650 ml űrtartalommal az 5.999-045.0 cikkszámú permetező mophoz.
Sárga csereflakon 650 ml	4	6.999-169.0	1	1	Sárga csereflakon 650 ml űrtartalommal az 5.999-045.0 cikkszámú permetező mophoz.
Szürke csereflakon 650 ml	5	6.999-170.0	1	1	Szürke csereflakon 650 ml űrtartalommal az 5.999-045.0 cikkszámú permetező mophoz.
Pótpenge kaparóhoz	6	6.999-076.0	25	10	A 6.999-126.0 cikkszámú rövid nyelvű kaparóhoz és a 6.999-127.0 cikkszámú hosszú nyelvű kaparóhoz.
Nyél tartó x 23 mm	7	6.999-193.0	1	1	Nyél tartó 23 mm-es átmérővel az 5.999-045.0 cikkszámú ECO! Spray moprendszerhez, a 6.999-145.0 cikkszámú moprendszerhez és a 6.999-096.0 cikkszámú alumínium nyelvhez.
Nyél tartó x 26 mm	8	6.999-194.0	1	1	Nyél tartó 26 mm-es átmérővel az 5.999-024.0 cikkszámú ECO! moprendszerhez és a 6.999-111.0 cikkszámú teleszkópos nyelvhez.

További eredeti Kärcher tartozékokat talál a következő oldalakon.







KOMBINÁCIÓK





























Nyel - Tartó

									
	6.999-096.0	■	■	■	■	■	■	■	
	6.999-111.0	■	■	■	■	■	■	■	■

Nyel - Egysége

				
	6.999-100.0	■	■	
	6.999-115.0		■	
	6.999-117.0			■

Törlőhuzat - Tart

									
	6.999-136.0	■							
	6.999-143.0	■							
	6.999-131.0	■							
	6.999-132.0	■							
	6.999-094.0		■						
	6.999-097.0		■						
	6.999-095.0		■						
	6.999-099.0		■						
	6.999-090.0			■					
	6.999-091.0				■				
	6.999-148.0			■					
	6.999-149.0				■				
	6.999-109.0					■			
	6.999-110.0						■		
	6.999-118.0							■	
	6.999-142.0							■	
	6.999-102.0								■
	6.999-103.0								■

EGÉSZEN EGYSZERŰEN TISZTA FELÜLETEK

Minden igényre tökéletesen összehangolt textíliáink és eszközeink segítségével a felülettisztítás többé nem jelenthet kihívást. Gyorsan és hatékonyan, valamint nagyobb tisztítási teljesítménnyel távolítják el a szennyeződést. Kínálatunk a tisztítás három alapvető alkalmazási formája szerint tagolt: nedves, száraz és üvegtisztításra. Így biztosan jó döntést hozhat az egyszerű, idő- és energiatakarékos, minden területre kiterjedő tisztítás eléréséhez.





1 Szinkódolt törölkendők

Törölkendőink szinkódolásával a tisztítási területek pontosan a kendőkhöz rendelhetők és azonosíthatók. Az összetévesztés veszélye nélkül. Így minden felhasználási területhez a megfelelő törölkendő áll rendelkezésre.



3 Egyszerű és hatásos nedves tisztítás

Törölkendőink nagy nedvszívóképessége jó nedves tisztítást és szennyfelvételt tesz lehetővé a legkülönbözőbb felhasználások során. Ezáltal könnyedén érhet el tökéletes tisztítási eredményt.

2 Formatartó és hőmérsékletálló

Törölkendőink magas mosási hőmérséklet mellett és rendkívül sok mosási ciklus után is formatartóak. Ezáltal csökkenthető a kórokozók száma és biztosítható a higiénia. Ráadásul a kiváló minőségnek köszönhetően számos mosási ciklus után is változatlanul kellemes tapintás jellemző.

KAPARÓK

Rövid nyelű kaparó



Üvegekparó



Leírás		Rágógumi, festékmaradék és durva szennyeződés sima felületekről történő eltávolításához.	Ideális ablak, ill. más sima, üvegből készült sima felületek tisztításához.
Méret (h x sz x m)	cm	24 × 10.5	9.5 × 5
Mennyiség	darab	1	1
Csomagolási egység		25	50
Cikkszám		6.999-126.0	6.999-156.0

PORMEGKÖTÉS

ECO!Duster 97-184 cm



Tollseprő 60 cm



Mikroszálas huzat
tollseprőhöz 60 cm



Leírás		Kefe hajlított portalanító sörtékkel a pókhálók vagy csöveken lévő por hatékony eltávolításához.	Flexibilis tartó portalanításhoz és nehezen hozzáférhető helyek vagy egyenetlen felületek, pl. fűtőtestek, konyhaszekrények, falak, radiátorok portalanításához. A 6.999-111.0 teleszkópos nyéllel együtt is.	Mikroszálas huzat a 60 cm-es 6.999-150.0 tollseprőtartóhoz.
Méretek (h x sz x m)	cm	184	60 × 6	60 × 8
Mennyiség	darab	1	1	1
Csomagolási egység		1	4	12
Cikkszám		5.999-027.0	6.999-150.0	6.999-151.0

NEDVES ÉS VIZES TISZTÍTÁS

Kézi padtartó, tépőzáras rögzítés, 30 cm

Mikroszálas huzat kézi padtartó

Mikroszálas huzat, üveghez, kézi padtartóhoz

Mikroszálas kendő, üveghez











Leírás		Ideális az összes lemosható felület, pl. üveg, nemesacél, kerámiafelület, iróasztal stb. lemosására. Nagy felfekvő felületének köszönhetően nagyon hatékony.	Ideális falak, padlók, sarkok stb. tisztítására. A 30 cm-es 6.999-119.0 eszközzel, együtt, padtartóval, kézi padtartóval, tépőzárral.	Tökéletes sima és fényes felületekre. A 30 cm-es 6.999-119.0 eszközzel, együtt, kézi padtartóval, tépőzárral.	Tökéletes sima és fényes felületekre
Méret (h x sz x m)	cm	30 × 8	30 × 12	30 × 12	40 × 40
Mennyiség	darab	1	1	5	5
Csomagolási egység		12	25	5	40
Cikkszám		6.999-119.0	6.999-118.0	6.999-142.0	6.999-155.0

KOMBINÁCIÓK



Huzatok és pengék - Tartók

	 6.999-151.0	 6.999-118.0	 6.999-142.0	 6.999-157.0	 6.999-159.0
 6.999-156.0				■	
 6.999-150.0	■				
 6.999-119.0		■	■		
 6.999-111.0					■

FELSZERELÉS KÉZI
TISZTÍTÁSHOZ

MINDIG A MEGFELELŐ KOCSI

Masszív tisztítókoszijainkat minden felhasználási területhez teljesen egyedien állítjuk össze. Így mindig a megfelelő kocsival dolgozhat, hogy az igényekhez szükséges felszerelést szakszerűen és kényelmesen tárolhassa. A Kärcher vödrös kocsik bővített tárolási lehetőséget és szinkódolt vödrös rendszert biztosítanak a legkülönbözőbb felhasználásokra. Ráadásul a tisztítókoszók modulárisan bővíthetők vagy szűkíthetők, ezáltal tökéletesen az igényekhez alakíthatók.





1 Minden a fedélzeten

- 3 fiók a szükséges eszközök tárolásához.
- 3 színekelt vödör a különböző felhasználásokhoz.
- Az összehajtható, masszív szemeteszák-tartó bővíti a tárolási teret.

2 Beépített padlótisztító rendszer

- A padlótisztító felszerelést a kocsiba építettük.
- Különböző törleési rendszerek lehetségesek.
- Előkezelt mopok vagy vödörös módszerek – ahogy Ön szeretné.

3 Biztonságos hulladékeltávolítás

- Egyszerű, ergonomikus hulladékeltávolítás.
- A masszív szigetelő előírás, amit be is tartunk.

4 Komplet felülettisztítási rendszer

- A nedves felülettisztításhoz való vödör a fedélzeten található.
- Rakodófelület kendők és tisztítószer számára.
- Minden kényelmesen tárolható, így egyből kéznél van.

TISZTÍTÓKOCSI - PREMIUM

Trolley
ECO!Clean Liner Press

Trolley ECO!Clean Liner

Trolley
ECO!Clean Liner Mini

Trolley ECO!First Liner



Leírás	Dupla vödörös, mopfacsaró prés-sel, fedéllel ellátott 150 literes szemeteszsáktartóval és zárható fiókrekeszkekkel.	Kompakt, sokoldalú, masszív és korróziómentes tisztítókosci 100% propilénből. Praktikus tárolási lehetőség az egyszerű kezeléshez. Lábbal nyitható fedeles szemeteszsáktartó.	Ergonomikus tisztítókosci előkezeléssel és fedeles szemeteszsáktartóval.	Rozsdaálló tisztítókosci 100% polipropilénből. Ideális a gyors és egyszerű karbantartási takarításra. Fedeles szemeteszsáktartó, lábbal nyitható
Méret (h x sz x m)	cm 140 × 65 × 110	108 × 53 × 115	84 × 60 × 109	66 × 52 × 110
Mennyiség	darab 1	1	1	1
Csomagolási egység	1	1	1	1
Cikkszám	6.999-162.0	5.999-021.0	6.999-165.0	5.999-019.0

TISZTÍTÓKOCSI - PREMIUM

Trolley Clean Liner Classic I

Trolley Clean Liner Classic Light Duty



ÚJ

Leírás	Ergonomikus, korróziómentes tisztítókosci 100% polipropilénből. 2 színkódolt 15 literes vödörrel és felhasználóbarát univerzális mopfacsaró prés-sel, lehajtható szemeteszsáktartóval, 3 színkódolt vödörrel és három különböző méretű fiókkal.	Ergonomikus tisztítókosci két 15 literes és három 4 literes vödörrel, moprekesz-szel és lehajtható 120 literes szemeteszsáktartóval. A kosci polipropilénből készült, ezért korróziómentes.
Méret (h x sz x m)	cm 128 × 65 × 110	128 × 52 × 110
Mennyiség	darab 1	1
Csomagolási egység	1	1
Cikkszám	5.999-044.0	6.999-190.0

TISZTÍTÓKOCSI - CLASSIC

Trolley Clean Liner
Classic II



Trolley Clean Liner
Classic III



Trolley Clean Liner
Classic IV



Trolley Classic I

ÚJ



Leírás		Dupla görgős mopfacsaróval és szemeteszsáktartóval. Füles rögzítéssel ellátott mophoz.	Dupla vödörös mopfacsaró présel és szemeteszsáktartóval	Gyors nedves tisztítórendszer előkezeléssel és szemeteszsáktartóval.	Ideális tisztítókosci gyors takarításhoz 2 színekódolt 4 literes vödörrel.
Méreték (h x sz x m)	cm	92 × 65 × 110	92 × 65 × 110	78 × 58 × 109	107 × 66 × 112
Mennyiség	darab	1	1	1	1
Csomagolási egység		1	1	1	1
Cikkszám		6.999-080.0	6.999-163.0	6.999-164.0	6.999-216.0

TISZTÍTÓKOCSI - CLASSIC

Trolley Classic II

ÚJ



Trolley Classic III

ÚJ



Trolley Classic IV

ÚJ



Trolley Classic V

ÚJ



Leírás		Tisztítókosci felhasználóbarát mopfacsaró présel és 2 színekódolt 4 literes és 15 literes vödörrel.	Bőséges tárolóhely: tisztítókosci 4 színekódolt 4 literes vödörrel, mopfacsaró présel és levehető dupla vödörszállító kocsival.	Mopfacsaró présel a rugalmas használatért: tisztítókosci bőséges tárolóhelyel és négy 4 literes és két 15 literes vödörrel Minden vödör színekódolt.	Tisztítókosci bőséges tárolóhelyel előkezeléshez. Két 20 literes moprekesszel és négy színekódolt 4 literes vödörrel
Méreték (h x sz x m)	cm	107 × 66 × 112	140 × 65 × 112	135 × 65 × 112	114 × 52 × 112
Mennyiség	darab	1	1	1	1
Csomagolási egység		1	1	1	1
Cikkszám		6.999-217.0	6.999-218.0	6.999-219.0	6.999-220.0

MOBIL VÖDRÖSKOCSI

Vödroskocsi 28 literes mopfacsaró présel

Dupla vödörös kocsi mopfacsaró présel 2 x 15 l

Dupla vödörös kocsi mopfacsaró présel 2 x 25 l

Egyvödörös mobil kocsi mopfacsaró présel 25 l



Leírás		Stabil, rozsdamentes vödroskocsi 100% polipropilénből 25 literes vödörrel és hatékony görgős présel, nagy fogantyúval és tárolóhellyel a tartozékok számára.	Nagyon mozgékony, rozsdamentes duplavödörös kocsi 100% polipropilénből. Szinkódolt 15 literes vödörrel és felhasználóbarát mopfacsaró présel. Rendkívül higiénikus és könnyen tisztítható.	Duplavödörös kocsi 100% polipropilénből. Rozsdaálló, nagyonmozgékony, mopfacsaró préselés két szinkódolt 25 literes vödörrel. Rendkívül higiénikus és könnyen tisztítható.	Nagyon mozgékony, korróziómentes egyvödörös kocsi, mopfacsaró présel és kék 25 literes vödörrel. Kiváló minőségű műanyagból.
Méreték (h x sz x m)	cm	43 x 71 x 97	66 x 43 x 88	73 x 45 x 93	53 x 43 x 91
Mennyiség	darab	1	1	1	1
Csomagolási egység		1	1	1	1
Cikkszám		6.999-021.0	6.999-025.0	6.999-209.0	6.999-207.0

MOBIL VÖDRÖSKOCSI ÉS TISZTÍTÓVÖDÖR

Egyvödörös mobil kocsi mopfacsaró présel, "U" tolófogantyúval 25 l

Egyvödörös mobil kocsi kézfogantyúval 25 l

Vödör mopfacsaró présel 15 l



Leírás		Egyvödörös mobil kocsi, kiváló minőségű műanyagból, korróziómentes és nagyon mozgékony. "U" tolófogantyúval, mopfacsaró présel kék 25 literes vödörrel.	Nagyon mozgékony, korróziómentes, egyvödörös mobil kocsi kiváló minőségű műanyagból, oldalfogantyúval. 25 literes kék vödörrel és felhasználóbarát mopfacsaró présel.	15 literes vödör füllel és a vödörön lévő lábbal működtethető görgős mopfacsaró présel. Az egyszerű rendszer tökéletes a kisebb felületekhez
Méreték (h x sz x m)	cm	62 x 43 x 91	53 x 43 x 93	46 x 32 x 36
Mennyiség	darab	1	1	1
Csomagolási egység		1	1	1
Cikkszám		6.999-208.0	6.999-210.0	6.999-227.0

SZÁLLÍTÓKOCSI - PREMIUM

Trolley Hotel Premium I

ÚJ



Trolley Hotel Premium II

ÚJ



Leírás		Kiváló minőségű szállodai tisztítókosci 6-8 szobához, 120 literes hulladékgyűjtőzsákkal, a 125 mm-es, ütközővel ellátott kereknek köszönhetően könnyen irányítható még nehéz terhelés mellett is.	Kiváló minőségű szállodai tisztítókosci 6-8 szobához, 120 literes hulladékgyűjtőzsákkal, a 125 mm-es, ütközővel ellátott kereknek köszönhetően könnyen irányítható még nehéz terhelés mellett is. 10-12 szobához alkalmas.
Méreték (h x sz x m)	cm	113 × 64 × 142,5	197 × 64 × 142,5
Mennyiség	darab	1	1
Csomagolási egység		1	1
Cikkszám		6.999-224.0	6.999-225.0

SZÁLLÍTÓKOCSI - CLASSIC

Trolley Hotel Classic I

ÚJ



Trolley Hotel Classic II

ÚJ



Trolley Hotel Classic III

ÚJ



Leírás		Szállodai tisztítókosci 120 literes lehajtható szemétszáktartóval. A kosci 12-15 szoba takarítására alkalmas, 3 fapalccal és öt 125 mm-es keréssel van ellátva.	15-18 szoba takarítására alkalmas szállodai tisztítókosci 120 literes lehajtható szemétszáktartóval, 3 fapalccal és öt 125 mm-es keréssel ellátva.	10-12 szoba takarítására alkalmas szállodai tisztítókosci 120 literes lehajtható szemétszáktartóval, 3 fapalccal és öt 125 mm-es keréssel ellátva.
Méreték (h x sz x m)	cm	117 × 53 × 128	127 × 53 × 128	107 × 53 × 128
Mennyiség	darab	1	1	1
Csomagolási egység		1	1	1
Cikkszám		6.999-221.0	6.999-222.0	6.999-223.0

TARTOZÉKOK



		Cikkszám	Darabszám	Csomagolási egység	Leírás
Tisztítókosci és tartozékok					
ECO!First Liner Console	1	5.999-020.0	1	1	ECO!First Liner kocsi, 5.999-019.0. Kiegészítő hely tisztítófelszerelés számára
Vödör, sárga (4 l)	2	5.999-049.0	1	1	Sárga 4 l-es vödör szinkódolt tisztítórendszerrel.
Vödör, piros (4 l)	3	5.999-050.0	1	1	Piros 4 l-es vödör szinkódolt tisztítórendszerrel.
Vödör, kék (4 l)	4	5.999-051.0	1	1	Kék 4 l-es vödör szinkódolt tisztítórendszerrel.
Vödör, zöld (4 l)	5	6.999-186.0	1	1	Zöld 4 l-es vödör szinkódolt tisztítórendszerrel.
Felnyitható vödörfedél (4 l)	6	6.999-187.0	1	1	Felnyitható cserfedél a szinkódolt 4 literes vödörökhöz. Cikkszám: 5.999-049.0, 5.999-050.0, 5.999-051.0 és 6.999-186.0.
Tartozéktartó, duplavödörös kocsi	7	6.999-077.0	1	10	Dupla vödörös kocsi 6.999-025.0 rendelésével együtt. A kiegészítő tartozékoknak vagy flakonoknak.
Kék mopháló zárszalaggal (50 l)	8	6.999-128.0	1	10	Használt mopok tárolásához és mosógépben történő kímélő mosásához. Kék színben. Kapacitás: 50 l.
Piros mopháló zárszalaggal (20 l)	9	6.999-129.0	1	10	Használt mopok tárolásához és mosógépben történő kímélő mosásához. Piros színben. Kapacitás: 20 l.
Fehér mopháló zárszalaggal (70 l)	10	6.999-130.0	1	10	Használt mopok tárolásához és mosógépben történő kímélő mosásához. Semleges, fehér színben. Kapacitás: 70 l.
Kék mopláda tetővel (10 l)	11	6.999-199.0	1	1	Kék mopláda tetővel, előkezeléshez, 10 literes űrtartalommal. Rendelhető a Premium tisztítókosccal. Cikkszám: 5.999-021.0, 6.999-164.0 és 6.999-165.0, 6.999-190.0.
Piros mopláda tetővel (10 l)	12	6.999-200.0	1	1	Piros mopláda tetővel, előkezeléshez: piros mopláda 10 literes űrtartalommal. Rendelhető az ECO!Clean Liner tisztítókosccal, cikkszám 5.999-021.0.
Görgős mopfacsaró prés	13	6.999-195.0	1	1	Csere görgős mopfacsaróhoz a 6.999-080.0 tisztítókoscihoz és a mobil vödörös koscihoz (6.999-021.0.)
Mopfacsaró prés	14	6.999-196.0	1	1	Mopfacsaró prés (cserealkatrész). Alkalmos a Premium és Classic tisztítókoscihoz és a mobil vödörös koscihoz.
Moptartó	15	6.999-192.0	1	1	Moptartó. Alkalmos az összes tisztítókoscihoz és a Classic tisztítókoscihoz.
PVC szemeteszák, cipzárral, piros (120 l)	16	6.999-160.0	1	1	Hulladékgyűjtő zsák műanyagból. Clean Liner Classic koscihoz használható.
PVC szemeteszák, cipzárral, kék (120 l)	17	6.999-161.0	1	1	Hulladékgyűjtő zsák műanyagból. Clean Liner Classic koscihoz használható.
PVC szemeteszák, cipzárral (120 l)	18	6.999-228.0	1	1	Hulladékgyűjtő zsák műanyagból. Alkalmos az összes tisztítókoscihoz.
Fiók kulccsal (40 l)	19	6.999-177.0	1	1	40 literes cserefiók kulccsal a Premium tisztítókoscihoz.
Fiók kulccsal (22 l)	20	6.999-176.0	1	1	22 literes cserefiók kulccsal a Premium tisztítókoscihoz.
Fiók kulccsal (10 l)	21	6.999-204.0	1	1	10 literes cserefiók kulccsal a Premium tisztítókoscihoz.

■ Új További eredeti Kärcher tartozékokat talál a következő oldalakon.

TARTOZÉKOK



		Cikkszám	Darabszám	Csomagolási egység	Leírás
Tisztítókosci és tartozékok					
Összehajtható szemeteszsáktartó	1	5.999-048.0	1	1	Helytakarékos, összehajtható szemeteszsáktartó kiegészítő tartozékként 6.999-080.0, 5.999-044.0, 6.999-163.0, 6.999-164.0 és 6.999-190.0 cikkszámú Trolley Clean-Liner tisztítókoscsijainkhoz.
Moptartó doboz, kék 20 l	2	5.999-052.0	1	1	Kék moptartó doboz a mop előkezeléséhez.
Moptartó doboz, piros 20 l	3	5.999-053.0	1	1	Piros moptartó doboz a mop előkezeléséhez.
Rögzítő a moptartó dobozhoz	4	5.999-054.0	1	1	Rögzítő a mop előkezeléséhez való 6.999-052.0 és 6.999-053.0 cikkszámú moptartó dobozhoz a 6.999-021.0 cikkszámú tisztítókoscin való elhelyezéshez.
Fogantyú a présrel felszerelt duplavörös takarítókoscihoz	5	6.999-180.0	1	1	Ergonomikus fogantyú a 6.999-210.0, 6.999-209.0, 6.999-207.0, 6.999-209.0 és 6.999-025.0 cikkszámú egy- és duplavörös kocsik praktikus kiegészítéséhez.
Vödör, piros 15 l	6	6.999-172.0	1	1	Piros, 15 literes vödör szinkódolt tisztítórendszerrel.
Vödör, kék 15 l	7	6.999-173.0	1	1	Kék, 15 literes vödör szinkódolt tisztítórendszerrel.
Clean Liner Classic fedél, sárga	8	6.999-174.0	1	1	Kiegészítő sárga fedél szemetesvödörhöz 6.999-080.0, 5.999-044.0, 6.999-163.0, 6.999-164.0 és 6.999-190.0 cikkszámú szemeteszsáktartóinkhoz, valamint minden Clean Liner Classic modellhez.
Fedél moptartó dobozhoz (10 és 20 literes vödörhöz)	9	6.999-175.0	1	1	Kiegészítő tartozék szemeteszsáktartóink moptartó dobozaihoz: fedél a moptartó dobozhoz, 5 literes vödrök lefedéséhez. Megbízhatóan védi a tisztítóeszköz-flottát és a kendőket a külső szennyeződésektől.
Kerék 80 mm	10	6.999-182.0	1	1	80 mm-es kerék a 6.999-025.0, 6.999-207.0, 6.999-208.0, 6.999-210.0, 6.999-209.0 és 6.999-021.0 cikkszámú szemeteszsáktartókhöz.
Kerék 100 mm	11	6.999-183.0	1	1	100 mm-es kerék a 6.999-080.0, 5.999-019.0, 5.999-021.0, 5.999-044.0, 6.999-162.0, 6.999-164.0, 6.999-165.0, 6.999-224.0 és 6.999-225.0 cikkszámú szemeteszsáktartókhöz.
Gumikerék 125 mm	12	6.999-184.0	1	1	Gumikerék 125 mm-es átmérővel számos Trolley Clean Liner modell terhelhetőségének növelésére és a gurítás során keletkező zaj csökkentésére.
Merev Trolley kerék 150 mm	13	6.999-203.0	1	1	150 mm-es kerék speciális rögzítővel az 5.999-019.0, 5.999-044.0, 6.999-162.0, 6.999-164.0, 6.999-165.0, 6.999-221.0, 6.999-222.0, 6.999-223.0, 6.999-224.0, 6.999-225.0 cikkszámú szemeteszsáktartókhöz.
Szemeteszsáktartó, szürke	14	6.999-235.0	1	1	Jól átgondolt szemeteszsáktartó a 6.999-210.0, 6.999-209.0, 6.999-207.0, 6.999-209.0 és 6.999-025.0 cikkszámú egy- és duplavörös kocsik hulladékgyűjtésének bővítéséhez.
„U”-fogantyú	15	6.999-213.0	1	1	Ergonomikus, U- alakú fogantyú a 6.999-210.0, 6.999-209.0, 6.999-207.0, 6.999-209.0 és 6.999-025.0 cikkszámú egy- és duplavörös kocsijaink egyszerűbb mozgatásához.
ECO!First Liner és ECO!Clean Liner fedél, sárga	16	5.999-033.0	1	1	Szinkódolt, sárga fedél szemetesvödörhöz 5.999-019.0, 5.999-021.0, 6.999-162.0 és 6.999-165.0 cikkszámú szemeteszsáktartóink felszereltségének bővítéséhez.
ECO!Trolleys17 elválasztó	17	5.999-035.0	1	1	Praktikus szemeteszsák-elválasztás. Ideális több mopháló vagy szemeteszsák kocsin való rögzítéséhez. Használható az 5.999-019.0 és 5.999-021.0 cikkszámú termékekkel.
ECO!Liner tartozékkészlet	18	5.999-025.0	1	1	Bármelyik tisztítókoscihoz használható: ECO!Liner tartozékkészlet a mopok előkezeléséhez való vödörrel, moptartó káddal, valamint kampóval és szemeteszsák-elválasztóval.

További eredeti Kärcher tartozékokat talál a következő oldalakon.

RAGYOGÓ TISZTÍTÁS ÁTLÁTHATÓAN

Az ablak-, homlokzat- és épülettisztítók számára sokoldalú eszközöket fejlesztettünk ki, amelyek az ergonomikus formatervezést, a megbízható csatlakozótechnikát és a biztonságos, fáradságmentes munkavégzést egyesítik. Kivétel nélkül bizonyított professzionális minőség jellemzi őket a tökéletes és csíkmentes tisztítási eredményekért. Egyúttal olyan gazdasági megoldást jelentenek, amely segít a víz-, energia- és tisztítószer-felhasználás csökkentésében.





1



2



3



4



5

1 Finomkaparó

Kaparónkkal egyszerűen és gyorsan távolíthatja el a makacs és odaszáradt szennyeződések.

2 Játékos tisztítószer-felhordás

Felhordónk ergonomikus, csúszásbiztos befogóval felszerelt. Segítségével a tisztítószeres oldatot mindig tökéletesen hordhatja fel.

3 Egyszerű lehúzás

A gyorskioldós markolat rugalmasan állítható és gyorsan cserélhető. Segítségével a tisztítás alapos és foltmentes.

4 Csíkmentes szárítás

Az általunk használt magas minőségű textíliák jó nedvszívó képességgel bírnak és csíkmentesen tisztítanak.

5 Minden egy helyen és mindig kéznél

All-in-One megoldásunkkal felszerelését szakszerűen egészítheti ki. Rugalmasabban és gyorsabban dolgozhat, mert felszerelése mindig gyorsan kéznél van.

NEM KEVESEBBET, MINT A LEGJOBBAT KÍNÁLJUK ÖNNEK.

Az optimális tisztítási eredmény elérése érdekében a tisztítógépből és tisztítószerből álló rendszernek tökéletesen kell működnie. Ezt nagyon régen felismertük, és azóta folyamatosan saját kutatásainkra és fejlesztéseinkre támaszkodunk. Saját tisztítószereket fejlesztettünk ki kimondottan a Kärcher tisztítógépek számára. Ez azt jelenti, hogy Ön legtöbbet hozhatja ki a rendszeréből. És biztos lehet benne, hogy mindig a lehető leghatékonyabb, leggazdaságosabb és legmegbízhatóbb megoldást kapja.

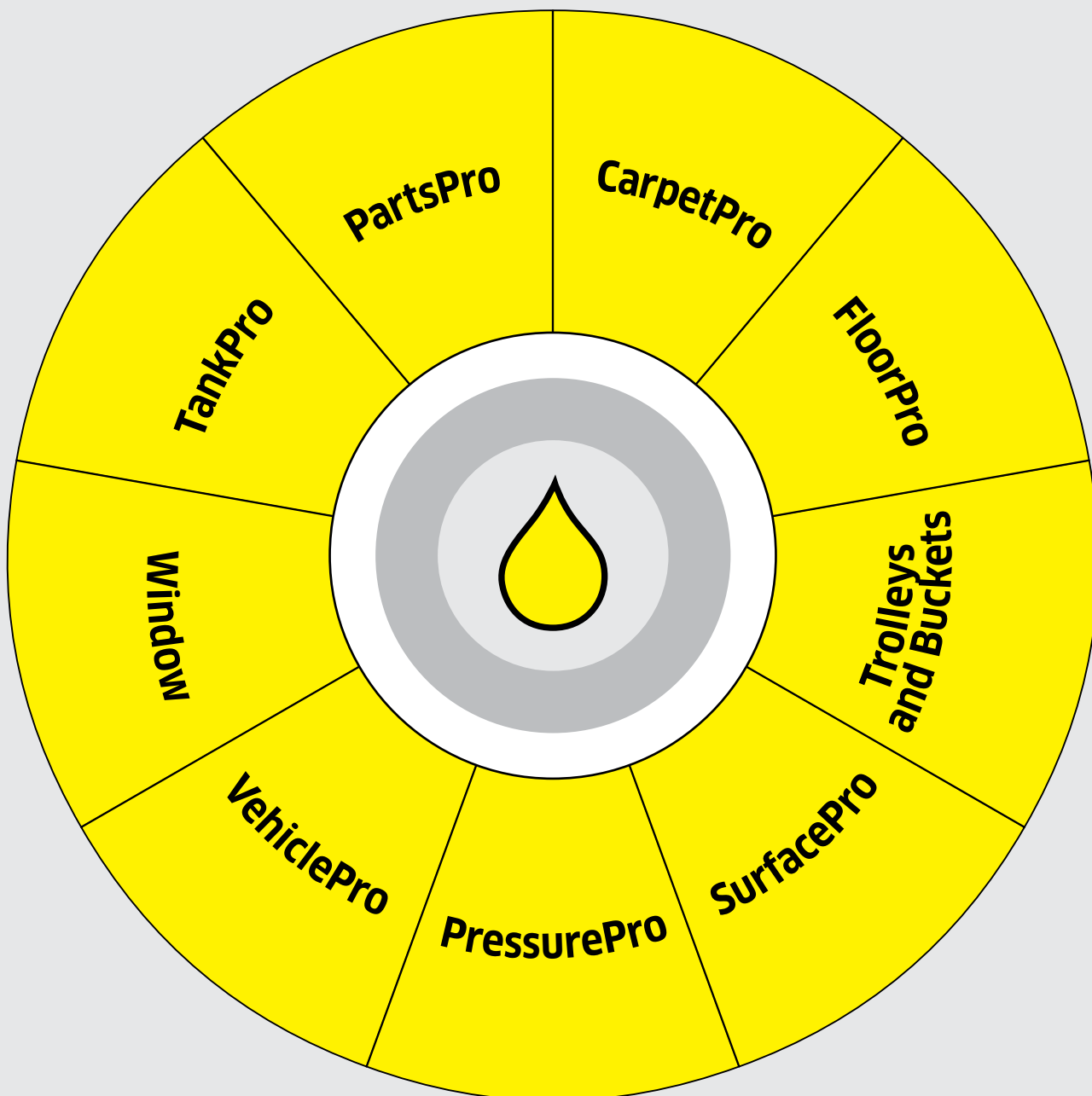

Tartalomjegyzék: Tisztító- és ápolószerek

Tisztítószer, ápolószerek és fertőtlenítőszer magasnyomású készülékekhez	784. oldal
Tisztítószer és ápolószerek szőnyegekhez és kárpithoz	792. oldal
Tisztítószer felületekhez	796. oldal
Tisztítószer, ápolószerek és fertőtlenítőszer kemény és ellenálló padlókhöz	804. oldal
Tisztítószer és ápolószerek járművekhez	812. oldal
Vízkezelési vegyszerek	818. oldal
Tisztítószer ipari alkatrészek tisztításához	819. oldal
Tisztítószer tartályok tisztításához	820. oldal

KUTATÁS, FEJLESZTÉS ÉS GYÁRTÁS SZEMÉLYESEN ÖNNEK

A Kärcher tisztító- és ápolószerek éppen olyan sokoldalúak és erősek, mint a készülékek, amelyekben használják őket, hiszen speciálisan a Kärcher tisztítókészülékeihez lettek kifejlesztve. A tisztítókészülékből és tisztítószerből álló rendszer teljesítményét csakis ilyen módon lehet teljes mértékben kihasználni. Ezt a Kärcher régen felismerte, és azóta folyamatosan saját kutatásaira és fejlesztéseire támaszkodik. Ez sikerünk alapja, és egyben gondolkodásunk és tetteink vezérelve.



1 Etalon a tisztaságban

A kutatás és fejlesztés az igények és követelmények növekedésével párhuzamosan egyre fontosabbá válik, nem csak a készülékekre, de a teljes csomagra vonatkozóan. Hogyan lehet kihozni a legtöbbet a lehetőségek-ből, és ezzel párhuzamosan csökkenteni a környezetre kifejtett hatást? Hogyan csökkenthetőek a költségek anélkül, hogy kompromisszumot kellene kötnünk a teljesítményben vagy a minőségben? Ezek azok a kérdések, amelyekre a Kärcher keresi a lehető legjobb válaszokat, együttműködve a technológia és kémia különböző területein dolgozó szakemberekkel, valamint interdiszciplináris megközelítéssel és szoros együttműködésben a beszállítókkal és professzionális üzemeltetőkkel.

Szakemberink mindenfajta szennyeződést kielemeznék az összes felületen, hogy miként lehet azokat professzionális módon eltávolítani, felszedni vagy megszüntetni. Az általunk fejlesztett termékek a kezdetektől szisztematikusak, a szó minden értelmében. És ezek fejlesztése teljes mértékben a Kärcherben történik. A Kärcher tisztítószerek kiemelkedő teljesítménye és gazdaságossága a laboratóriumainkban végzett 30 év kutatási-fejlesztési munkájának az eredménye. A tisztítógépek vezető gyártójaként az volt a szándékunk, hogy mielőbb rendszerszolgáltatóvá váljunk, és ma már rendelkezünk a standardokat meghatározó szakértelemmel és technológiával.

2 Saját gyártású termékek

Tisztítási megoldások rendszerszolgáltatójaként a Kärcher nem csak a Kärcher tisztítókészülékekhez való tisztítószerek fejlesztésén dolgozik, hanem a tisztítókészülékeket is mi magunk gyártjuk. A tisztítószerek házon belüli gyártása jelentős terület, ami lehetővé teszi számunkra, hogy termékeinket folyamatosan magas minőségben kínáljuk vevőinknek a legjobb szállítási feltételekkel, és ezzel párhuzamosan csökkentjük a felesleges szállítások által a környezetre kifejtett hatást.

A RENDSZER TELJES KAPACITÁSON

Az előnyök magukért beszélnek: gyorsabb és hatékonyabb tisztítás kevesebb energiafelhasználással és kevesebb szennyvízzel. A Kärcher tisztító- és ápolószerek kiemelkedő teljesítményt nyújtanak az iparban, a kereskedelemben és az élelmiszeriparban. A magasnyomású tisztítókészülékek és tisztítószerek tökéletesen összhangban vannak.



1 Nyomás- és hőmérsékletstabil működés

A Kärcher tisztító- és ápolószereit kimondottan magasnyomású tisztítókhoz való használatra fejlesztették ki, és olyan speciális összetétellel rendelkeznek, amelyek megőrzik stabilitásukat magas nyomáson is és bizonyítják hatékonyságukat. A tisztítószerek megőrzik stabilitásukat 150°C-ig, és biztonságosan használhatóak melegvízes magasnyomású tisztítókkal.

2 Precíz és megbízható adagolás

SwitchChem, a beépített tisztítószert-adagoló rendszer biztosítja a precíz és megbízható adagolást, a gyors és egyszerű nyitást és zárást, valamint a tisztítószert adagolás ellenőrzését. Vége a kényelmetlen kézi adagolásnak. Nincs többé túladagolás. A különböző tisztítószerek közötti váltás gyorsan történik, anélkül, hogy a fel nem használt tisztítószert kárba veszne, ami költséget takarít meg. Ugyanakkor a tartály tiszta marad és mentes a tisztítószermaradványokban lévő mikroorganizmusok okozta terheléstől.

3 Védelem és ápolás a kiemelkedő hatékonyságért és a hosszú élettartamért

Az opcionális magasnyomású rendszerápolás állandó, pontosan adagolt és megbízható védelmet nyújt a vízkő (Machine Protector Advance 1 RM 110) és korrózió ellen (Machine Protector Advance 2 RM 111). A beépített ápolószerek összetevői biztosítják a magasnyomású tisztító állandóan maximális nyomását, és meghosszabbítják a készülék élettartamát.

4 Vízkő elleni védelem

Ahol a melegvízes magasnyomású tisztítókat keményvízes területeken használják, a Kärcher magasnyomású tisztítószerei megbízhatóan védik a vízzel kapcsolatba kerülő részeket a vízkőlerakódástól. Ennek eredményeként a fűtőspirál megtartja teljes fűtőerejét, optimális hőátadását és vízáteresztő képességét. A vízkőnek még csak nyoma sincs sem a készülékben, sem a tisztított felületen. A siker: tökéletes teljesítmény, tisztítási eredmények és hosszabb élettartam.

5 Korrózióvédelem

A Kärcher tisztítószerei nem csak rendkívül hatékonyak, de védik és ápolják is a tisztítókészülékeket. Lágy víz használatok a speciális korrózióvédő összetevők megbízható védelmet nyújtanak a korrózió és a rozsdás víz ellen. Ez biztosítja a tisztítókészülék és a tisztítószert maximális teljesítményét.

Termék	Azonosító	Tevékenység					Szennyeződés					Alkalmazási terület					Jellemzők				Oldal		
		Előtisztítás	Tisztítás	Habbal tisztítás	Fertőtlenítés	Ápolás, védelem, megőrzés	Olaj, zsír, korom, kibocsátási szennyeződés, viasz, ürrőlék, ételmaradvány, fenyő, rovarmaradványok	Gyanta, cukormáz	Vízke, rozsda, vízelet/tejlerakódás, cement, sólerakódás	Graffiti, moha, zuzmó	Baktériumok, gombák, vírusok	Mezódazdaság	Járművek	Jármű részei (pl. motor)	Élelmiszeripar, konyhák, egészségügy	Ipari alkatrészek	Napelemek	Homlokzatok	Tisztítóeszközök	ASF (Olajleválasztóban könnyel leválasztható)		DVG lista	IHO lista
PressurePro Olaj és Zsíroló Extra	RM 31	■				■					■	■	■						✓				786
PressurePro Olaj és Zsíroló Extra, ecoefficiency	RM 31	■				■				■		■	■						✓				786
PressurePro Aktív tisztítószer, lúgos	RM 81	■				■				■	■		■						✓				786
PressurePro Aktív tisztítószer, lúgos, ecoefficiency	RM 81	■				■				■	■		■						✓				786
PressurePro Viaszeltávolító	RM 36	■				■					■												786
VehiclePro Abroncs tisztító, savas	RM 800	■						■			■								✓				786
VehiclePro Rim Cleaner, lúgos	RM 801	■				■					■												786
VehiclePro Előmosó Classic	RM 803	■				■					■								✓				787
PressurePro Aktív tisztítószer, por	RM 80	■	■			■					■								✓				787
PressurePro Autósampon, por	RM 22			■		■					■								✓				787
PressurePro Forró viasz	RM 41				■					■	■												787
VehiclePro Viaszpermetező, Classic	RM 821				■						■												787
PressurePro Habtisztító, semleges	RM 57			■		■							■						✓				787
PressurePro Habtisztító, lúgos	RM 58			■		■							■						✓				787
PressurePro Habtisztító, savas	RM 59			■			■						■						✓				787
PressurePro Zsír- és fehérje eltávolító,	RM 731	■				■					■												787
Fertőtlenítő tisztítószer	RM 732	■		■		■				■			■							✓			788
Fertőtlenítő tisztítószer, habzó	RM 734			■	■	■				■			■							✓			788
Fertőtlenítőszer	RM 735				■					■			■							✓		✓	788
PressurePro Aktív tisztítószer, savas	RM 25	■						■					■						✓				788
Intenzív mélytisztító	RM 750	■				■							■						✓				788
PressurePro Füstgyanta-eltávolító	RM 33	■				■	■						■						✓				788
PressurePro Habtisztító, lúgos, Agri	RM 91			■		■					■												789
PressurePro Áztatószer, lúgos, Agri	RM 92	■				■					■												789
PressurePro Felülettisztító, savas, Agri	RM 93	■						■			■												789
PressurePro Aktív tisztítószer, semleges	RM 55	■				■							■				■		✓				789
Abrázív fűjő, finom	-	■							■								■						789
Abrázív fűjő, durva	-	■							■								■						789
PressurePro Homloztisztító, zselé	RM 43	■				■											■						789
PressurePro Napelemtisztító	RM 99	■				■									■	□							789
PartsPro Alkatrésztisztító	RM 39	■				■									■				✓				790
PressurePro Foszfátolószer	RM 48	■				■									■				✓				790
PressurePro Vízkőoldó	RM 101	■						■									■		✓				790
PressurePro Rendszerápolószer	RM 110					■											■		✓				790
PressurePro Rendszerápolószer Advance 1	RM 110					■											■		✓				790
PressurePro Rendszerápolószer Advance 2	RM 111					■											■		✓				790

■ használható

□ bizonyos feltételek mellett használható.

	Termékleírás	Alkalmazás	Előke- verék	Adagolás	Tulajdonságok	Kiszerezés	CsE	Cikkszám/ darab	
	PowerPro Olaj- és zsíroló Extra RM 31 Nagyon koncentrált magasnyomású alaptisztítószer. Rendkívül hatékonyan távolítja el minden hőmérséklettartományban az olyan legmakacsabb szennyeződések is, mint az olaj, zsír, kátrány, korom és füstgyanta.	Magasnyomású mosók Szóróberendezések	1+3	1,5-10 % 25 %	lúgos pH: 13	2,5 l	■ ▲ 4	6.295-584.0	
						10 l	■ ▲ 1	6.295-068.0	
						20 l	■ ▲ 1	6.295-069.0	
						200 l	■ ▲ 1	6.295-422.0	
1000 l	■ ▲ 1	6.295-072.0							
	PressurePro Olaj- és zsíroló Extra RM 31 ecoefficiency Nagyon koncentrált magasnyomású alaptisztítószer. Rendkívül hatékonyan távolítja el az olyan legmakacsabb szennyeződések is, mint az olaj, zsír, kátrány, korom és füstgyanta minden hőmérséklet-tartományban. Az ecoefficiency-képletnek köszönhetően különösen gazdaságos, erősen tisztító hatású és környezetkímélő.	Magasnyomású mosók (80 °C) Magasnyomású mosók (60 °C) Szóróberendezések	1+3 1+3	0,75-4 % 1-5 % 5-25 %	lúgos pH: 13.5	2,5 l	■ ▲ 4	6.295-646.0	
						10 l	■ ▲ 1	6.295-647.0	
						20 l	■ ▲ 1	6.295-648.0	
						200 l	■ ▲ 1	6.295-649.0	
	PressurePro Aktív tisztító, lúgos RM 81, NTA-mentes Aktív tisztító és anyagkímélő magasnyomású tisztítószer-koncentrátum. Erős olaj-, zsír és ásványi anyag szennyeződésekhez. Gépjárműmosásra, ponyvatisztításra és motormosásra alkalmas.	Magasnyomású mosók Szóróberendezések	1+3	1-5 % 5-25 %	lúgos pH: 12.3	2,5 l	■ ▲ 4	6.295-555.0	
						10 l	■ ▲ 1	6.295-556.0	
						20 l	■ ▲ 1	6.295-557.0	
						200 l	■ ▲ 1	6.295-558.0	
1000 l	■ ▲ 1	6.295-559.0							
	PressurePro Aktív tisztítószer, lúgos RM 81, NTA-mentes Aktív tisztító és anyagkímélő magasnyomású tisztítószer-koncentrátum. Erős olaj-, zsír és ásványi anyag szennyeződésekhez. Gépjárműmosásra, ponyvatisztításra és motormosásra alkalmas. Az ecoefficiency-képletnek köszönhetően különösen gazdaságos, erősen tisztító hatású és környezetkímélő.	Magasnyomású mosók (80 °C) Magasnyomású mosók (60 °C) Szóróberendezések	1+3 1+3	0,75-4 % 1-5 % 5-25 %	lúgos pH: 12.3	2,5 l	■ ▲ 4	6.295-642.0	
						10 l	■ ▲ 1	6.295-643.0	
						20 l	■ ▲ 1	6.295-644.0	
						200 l	■ ▲ 1	6.295-645.0	
	PressurePro Viaszeltávolító RM 36 Konzerválást eltávolító szer, az anyagon kíméletesen oldja le a védőfóliát, és fényezett felületekről a zsírmaradványokat. Kiválóan használható magasnyomású mosóval.	Magasnyomású mosók		1-5 %		20 l	■	1	6.295-423.0
	VehiclePro Felnitisztító, savas RM 800 Rendkívül hatékony felnitisztító koncentrátum. A magától ható hab segíti minden hagyományos felnizenszennyeződés anyagkímélő eltávolítását, mint pl. a fékpor, lekopott abroncsnyom, téli sózási lerakódások, vízkőfoltok és sómaradványok.	Szóróberendezések Önkiszolgáló mosóhelyek Haszongépjármű		10 % 10 % 10 %	savas pH: 0.3	20 l	■ ▲ 1	6.295-441.0	
						200 l	■ ▲ 1	6.295-452.0	
	VehiclePro Felnitisztító, lúgos RM 801 Classic Speciális felnitisztító minden réteggel bevont könnyűfém- és acél felnihez (kivéve a fényezetlen, tükörfényesre polírozott különleges felniknél). Kíméletesen és intenzíven távolítja el az olyan legmakacsabb felnizenszennyeződések, mint az utcai por, beégett fékpor, lekopott abroncsnyom, téli sózási lerakódások. Nem roncsolja a betonpadlókat és a kerékmelegítőket. ²⁾	Szóróberendezések Önkiszolgáló mosóhelyek Haszongépjármű		10 % 10-20 % 10-20 %	lúgos pH: 13.5	20 l	■	1	6.295-323.0
						200 l	■	1	6.295-401.0
	VehiclePro Előmosószer RM 803 Classic Aktív tisztító hatású és anyagkímélő előmosószer magasnyomású mosóhoz. Gond nélkül meggyorsítja az olaj- és zsírlerakódások, valamint a rovarszennyeződések felpuhítását és eltávolítását.	Magasnyomású mosók Haszongépjármű Önkiszolgáló mosóhelyek Szóróberendezések	1+2	1,5-6 % 0,5-2 % 1,5-6 % 2 %	lúgos pH: 13	10 l	■ ▲ 1	6.295-547.0	
						20 l	■ ▲ 1	6.295-548.0	
						200 l	■ ▲ 1	6.295-549.0	

CsE: Csomagolási egység

¹⁾ VDA-konform A kategóriás.²⁾ VDA-konform B kategóriás.

■ Nem tartalmaz nitrilotriacetátot (NTA).

▲ Olajleválasztó rendszerekben könnyen leválasztható (ASF).

Termékleírás	Alkalmazás	Előke- verék	Adagolás	Tulajdonságok	Kiszérelés	CsE	Cikkszám/ darab	
 <p>PressurePro Aktiv tisztító, por RM 80 Nagy koncentrációjú, szórható és vízben oldódó por friss illattal. Feloldja az olaj-, zsír- és emissziós szennyeződések, minden hőmérséklet-tartományban aktív tisztító hatású, kíméletes az anyaghoz.</p>	Magasnyomású mosók Önkiszolgáló mosóhelyek	1+9	0.5 %	enyhén lúgos	20 kg	■ ▲ 1	6.295-237.0	
		1+9	1 %	pH: 10.9				
 <p>PressurePro Autósampon, por RM 22 Erőteljes samponpor erőteljes olaj-, zsír- és ásványi szennyeződésekhez. Leginkább motortisztításra és gépjárműmosásra alkalmas. NTA-mentes.</p>	Magasnyomású mosók Szóróberendezések	1+9	0.5-2 %	lúgos	20 kg	■ ▲ 1	6.295-537.0	
			5 %	pH: 12.7				
 <p>PressurePro Autósampon, por RM 22 Erőteljes samponpor erőteljes olaj-, zsír- és ásványi szennyeződésekhez. Leginkább motortisztításra és gépjárműmosásra alkalmas.</p>	Magasnyomású mosók Szóróberendezések	1+9	0.5-2 %	lúgos	20 kg	▲ 1	6.295-254.0	
			5 %	pH: 12.9				
 <p>PressurePro Forró viasz RM 41 Konzerváló- és fényezésápoló szer magas természetes karnaubaviasz tartalommal. Tükröfényes felületet hagy hátra.</p>	Magasnyomású mosók Kézi	1+3	1-2 %	enyhén savas	10 l	■	1	6.295-153.0
			1-2 %	pH: 4.5	20 l	■	1	6.295-154.0
 <p>VehiclePro Permetviasz RM 821 Classic A folyékony permetviasz a teljes gépjármű konzerválására és fényesítő ápolására szolgál. Nem kényes a vízminőségre, befúvóval való szárítás nélkül is foltmentesen szárad. VDA-konform.¹⁾</p>	Magasnyomású mosók Önkiszolgáló mosóhelyek	1+9	1-2 %	enyhén savas	20 l	■	1	6.295-431.0
		1+9	1-2 %	pH: 4	200 l	■	1	6.295-084.0
					2.5 l	■	4	6.295-583.0
Élelmiszeripar								
 <p>PressurePro Habtisztító, semleges RM 57 Anyagkímélő habtisztítószer enyhe olaj-, zsír- és fehérje-szennyeződéshez. A stabil habszőnyeg megnöveli a tisztíthatóságot és jól leöblíthető.</p>	Magasnyomású mosók Magasnyomású mosók with habosító fúvókával Szóróberendezések Kézi		1-2 %	semleges	20 l	■ ▲ 1	6.295-178.0	
			3-10 %	pH: 6.7				10 %
 <p>PressurePro Habtisztító, lúgos RM 58 Megbízhatóan távolítja el a legmakacsabb olaj-, zsír- és fehérjetartalmú szennyeződések, valamint a kőlapokon, csempéken és konténereken lévő szennyeződések. A habszőnyeg hosszú tapadási időt tesz lehetővé, ezáltal intenzív hatású függőleges felületeken is.</p>	Szóróberendezések Magasnyomású mosók Magasnyomású mosók with habosító fúvókával Kézi		4-6 %	lúgos	20 l	■ ▲ 1	6.295-100.0	
			1-2 %	pH: 13.1	200 l	■ ▲ 1	6.295-413.0	
			4-10 %		10 %			
 <p>PressurePro Habtisztító, savas RM 59 Fáradtság nélkül távolítja el a makacs lerakódásokat és rétegeket, mint a vízkő, rozsda, zsír, fehérje, sör- és tejfő a padlólapokról, csempékről és a konténerekről. Intenzív tisztítóhatás minden felületen a stabil habszőnyeg segítségével.</p>	Magasnyomású mosók Magasnyomású mosók with habosító fúvókával Szóróberendezések Kézi		1-2 %	savas	20 l	■ ▲ 1	6.295-192.0	
			3-10 %	pH: 1.8	200 l	■ ▲ 1	6.295-414.0	
			6 %		10 %			
 <p>PressurePro Zsír- és fehérjeoldószer RM 731 Eltávolítja még a legmakacsabb zsír-, olaj- és koromszennyeződések is a padlókról, munkafelületekről, gépekről stb. (Különösen élelmiszer-feldolgozó üzemekben alkalmas.) Egyszerűen kezelhető és kíméli az anyagot. Maradékátlanul lemosható.</p>	Magasnyomású mosók Szóróberendezések Kézi		1-6 %	lúgos	5 l	■ ▲ 1	6.295-402.0	
			1-6 %	pH: 13.1	200 l	■ ▲ 1	6.295-469.0	
			1-6 %					

CsE: Csomagolási egység

¹⁾ VDA-konform A kategóriás.²⁾ VDA-konform B kategóriás.

■ Nem tartalmaz nitrilotriacetátot (NTA).

▲ Olajleválasztó rendszerekben könnyen leválasztható (ASF).

Termékleírás	Alkalmazás	Előke- verék	Adagolás	Tulajdonságok	Kiszerezés	CsE	Cikkszám/ darab	
 Fertőtlenítőszer RM 732 Fertőtlenítő tisztítószer. Baktériumölő, gombaölő és részben vírusölő hatású. Nagyon jó tisztíthatással rendelkezik. DVG-listán szerepel. Biocidek biztonságos használata. Használat előtt minden esetben olvassa el a címkét és a terméktájékoztatót. ³⁾	Magasnyomású mosók Karbantartó tisztítás Szóróberendezések Kézi		1-3 %	enyhén lúgos pH: 9.9	5 l	1	6.295-596.0	
			1-3 %		200 l	1	6.295-417.0	
 Fertőtlenítőszer, habzó RM 734 Fertőtlenítő habtisztítószer. Gombaölő, vírusölő, spóraölő, valamint baktériumölő hatású és egyidejűleg feloldja a zsír-, fehérje-, olaj- és koromszennyeződést. A stabil habszőnyeg segítségével függőleges felületeken is jól alkalmazható. DVG-listán szerepel. Biocidek biztonságos használata. Használat előtt minden esetben olvassa el a címkét és a terméktájékoztatót. ³⁾	Magasnyomású mosók with habosító fúvókával Szóróberendezések Kézi		2-5 %	lúgos pH: 13.7	20 l	■	1	6.295-282.0
			2-5 %					
 Fertőtlenítőszer RM 735 Hatékony semleges fertőtlenítőszer. Baktériumölő, gombaölő és részben vírusölő hatású (pl. hepatitis B). VAH/DGHM- és DVG-listán szerepel. Biocidek biztonságos használata. Használat előtt minden esetben olvassa el a címkét és a terméktájékoztatót. ³⁾ ⁵⁾	Magasnyomású mosók Szóróberendezések Kézi		0.75-2 %	semleges pH: 7.6	2.5 l	■	4	6.295-585.0
			0.75-2 %		5 l	■	1	6.295-597.0
 PressurePro Aktív tisztító, savas RM 25 Savas magasnyomású alaptisztítószer szaniteres területekre. Eltávolítja a vízkő-, rozsdá-, sőr- és a tejfő-lerakódásokat, ill. rétegeket, valamint a zsirt és a fehérjét. Nagyon jó bevált tartályok belső tisztításánál élelmiszer-ipari területen.	Magasnyomású mosók Szóróberendezések	1+3	0.5-10 %	savas pH: 0.2	2.5 l	■ ▲	4	6.295-588.0
			25 %		10 l	■ ▲	1	6.295-113.0
					20 l	■ ▲	1	6.295-420.0
					200 l	■ ▲	1	6.295-421.0
 PressurePro Olaj- és zsíroló Extra RM 31 ecoefficiency Nagyon koncentrált magasnyomású alaptisztítószer. Rendkívül hatékonyan távolítja el a legmakacsabb szennyeződéseket is, mint az olaj, zsír, kátrány, korom és füstgyanta minden hőmérséklet tartományban. Az ecoefficiency képletnek köszönhetően különösen gazdaságos, erős tisztíthatósága és környezetkímélő.	Magasnyomású mosók (80 °C) Magasnyomású mosók (60 °C) Szóróberendezések	1+3	0.75-4 %	lúgos pH: 13.5	2.5 l	■ ▲	4	6.295-646.0
			1-5 %		10 l	■ ▲	1	6.295-647.0
			5-25 %		20 l	■ ▲	1	6.295-648.0
					200 l	■ ▲	1	6.295-649.0
 PressurePro Olaj- és zsíroló, Extra RM 31 Nagyon koncentrált magasnyomású alaptisztítószer. Rendkívül hatékonyan távolítja el minden hőmérséklet-tartományban az olyan legmakacsabb szennyeződéseket is, mint az olaj, zsír, kátrány, korom és füstgyanta.	Magasnyomású mosók Szóróberendezések	1+3	1.5-10 %	lúgos pH: 13	2.5 l	■ ▲	4	6.295-584.0
			25 %		10 l	■ ▲	1	6.295-068.0
					20 l	■ ▲	1	6.295-069.0
					200 l	■ ▲	1	6.295-422.0
	1000 l	■ ▲	1	6.295-072.0				
 PressurePro Aktív tisztító, lúgos RM 81, NTA-mentes Aktív tisztító és anyagkímélő magasnyomású tisztítószer-koncentrátum. Erős olaj-, zsír és ásványi anyag szennyezésekhez. Gépjárműmosásra, ponyvatisztításra és motormosásra alkalmas. NTA-mentes.	Magasnyomású mosók Szóróberendezések	1+3	1-5 %	lúgos pH: 12.3	2.5 l	■ ▲	4	6.295-555.0
			5-25 %		10 l	■ ▲	1	6.295-556.0
					20 l	■ ▲	1	6.295-557.0
					200 l	■ ▲	1	6.295-558.0
	1000 l	■ ▲	1	6.295-559.0				
 Intenzív alaptisztítószer RM 750 Az erőteljes alaptisztítószer alaposan eltávolítja az olyan legmakacsabb szennyeződéseket, mint az olaj, zsír, korom, vér és fehérje. Fékezett habzású. Különösen alkalmas gépi padló tisztításra és felülettisztítóknál való felhasználásra.	Magasnyomású mosók Súroló-szivógépek Rétegeltávolítás Súroló-szivógépek Mélytisztítás Kézi	1+3	1-5 %	lúgos pH: 13.7	10 l	■ ▲	1	6.295-539.0
			10-50 %		200 l	■ ▲	1	6.295-540.0
 PressurePro Füstgyanta-eltávolítószer RM 33 Folyékony, rendkívül erőteljes alaptisztítószer a különösen erős olaj-, zsír-, korom- és füstgyanta-szennyeződések, valamint beégett cukormázak eltávolítására. NTA-mentes.	Magasnyomású mosók Szóróberendezések	1+3	4-8 %	lúgos pH: 13.5	20 l	■ ▲	1	6.295-560.0
			10 %		200 l	■ ▲	1	6.295-561.0

CsE: Csomagolási egység

¹⁾ VDA-konform A kategóriás.²⁾ VDA-konform B kategóriás.

■ Nem tartalmaz nitrilotriacetátot (NTA).

▲ Olajleválasztó rendszerekben könnyen leválasztható (ASF).

Termékleírás	Alkalmazás	Előke- verék	Adagolás	Tulajdonságok	Kiszere- lés	CsE	Cikkszám/ darab
Mezőgazdaság							
 PressurePro Habtisztító, lúgos RM 91 Agri A habtisztító kiváló zsíroló tulajdonságokkal rendelkezik és könnyedén eltávolítja a szerves anyagot, mint pl. a trágya vagy a szennyeződés. Ideális baromfi- és sertésólak, tehénistállók, valamint fejőállások tisztítására.	Magasnyomású mosók		3-5 %	lúgos pH: 13.5	10 l	■	1 6.295-654.0
 PressurePro áztatószer, lúgos RM 92 Agri Az áztatószer feloldja a rászáradt trágyát, ezáltal csökken a tisztítási idő és a vízfelhasználás. A korróziógátló inhibitorok kímélik az istálló berendezését. Ideális istállókhoz és fejőállásokhoz.	Magasnyomású mosók		1-3 %	lúgos pH: 14	10 l	■	1 6.295-656.0
 PressurePro Felülettisztító, savas RM 93 Agri Savas felülettisztító fejőállásokhoz, tejkamrákhoz és istállókhoz. Eltávolítja a legmakacsabb lerakódásokat is, mint pl. a vízkő, ásványi anyagok és rozsda. A korróziógátló inhibitorok kímélik az istálló berendezését.	Magasnyomású mosók		1-3 %	savas pH: 1.4	10 l	■	1 6.295-658.0
Homlokzat és napkollektortisztítás							
 PressurePro Aktív tisztító, semleges RM 55 Univerzális és felületkímélő folyékony, magasnyomású mosókhoz való tisztítószerkoncentrátum erőteljes zsír-, olaj- és emissziós szennyeződésekhez. Kiválóan alkalmas homlokzattisztításhoz és kényes felületek tisztításához..	Magasnyomású mosók Szóróberendezések Kézi		0,5-8 % 10 % 2 %	enyhén lúgos pH: 10	2,5 l 10 l 20 l 200 l 1000 l	■ ▲	4 6.295-579.0 1 6.295-090.0 1 6.295-411.0 1 6.295-412.0 1 6.295-093.0
 Szóróanyag, finom A 0,2 és 0,8 mm közötti szemcsemérettel leginkább klinkertégla, téglá, homokkő, terrazzo, acél, keményfa vagy beton tisztítására alkalmas.	Magasnyomású mosó szórórendszerrel és szórópisztollyal		igény szerint		25 kg	■	1 6.295-564.0
 Szóróanyag, durva A 0,25 és 1,4 mm közötti szemcsemérettel rendkívül hatékony acél, gránit, pórusos beton és mosott beton felületeken. Rozsda-, lakk és graffit-eltávolítási munkákra is kiválóan alkalmas.	Magasnyomású mosó szórórendszerrel és szórópisztollyal		igény szerint		25 kg	■	1 6.295-565.0
 PressurePro homlokzattisztítószer, zselé RM 43 Erőteljes, zseléállagú homlokzattisztító formula. Eltávolítja a korom-, olaj-, zsír és környezeti szennyeződések. Kő, klinkertégla, durva vakolat, műanyag, fa-, üveghomlokzatok tisztítására alkalmas.	Magasnyomású mosók Szóróberendezések		6 % 6-8 %	lúgos pH: 13.8	20 l		1 6.295-447.0
 PressurePro Napkollektor-tisztító RM 99 Nagy hatékonyságú, anyagkímélő és biológiailag lebomló tisztítószer napkollektorok és napelemek maradványmentes, csikmentes tisztításához. Megakadályozza a vízkőfoltok kialakulását. Minden vízkeménységhez. Makacs madárürülék, pollen, korom és por eltávolításához. Alumínium keretekhez	Magasnyomású mosók	1+3	0,5-1 %	enyhén lúgos pH: 9	10 l 20 l	■	6.295-798.0 6.295-799.0

CsE: Csomagolási egység

¹⁾ VDA-konform A kategóriás.²⁾ VDA-konform B kategóriás.

■ Nem tartalmaz nitrilotriacetátot (NTA).

▲ Olajleválasztó rendszerekben könnyen leválasztható (ASF).









Termékleírás	Alkalmazás	Előke- verék	Adagolás	Tulajdonságok	Kiszérés	CsE	Cikkszám/ darab
Alkatrésztisztítás és foszfatálás							
	PartsPro Alkatrésztisztító RM 39 Az anyagkímélő tisztító- és zsírtalanító szer hatékonyan távolítja el a fémtárgyakon lévő olaj-, zsír és koromszennyeződések, és kiegészítésként időleges korrózióvédelmet biztosít.	Magasnyomású mosók Alkatrésztisztító	2-5 % 1-5 %	enyhén lúgos pH: 10.5	20 l 200 l	■ ■	1 1 6.295-165.0 6.295-424.0
	PressurePro Foszfatálószér RM 48 Zsírtalanítás és foszfatálás egy lépésben. Időleges korrózióvédelmet biztosít, a fényezésnek és lakkozásnak jó tapadási felületet alakít ki. Használata során kékesárga vasfoszfát réteget képez a felületen.	Magasnyomású mosók	0.5-1 %	savas pH: 2	20 l 200 l	■ ▲ ■ ▲	1 1 6.295-219.0 6.295-410.0
Magasnyomású mosók karbantartása és ápolása							
	PressurePro Vízkőoldósav RM 101 Sósavbázisú szer a vízkő gyors eltávolításához. Gyorsan feloldja a legmakacsabb vízkőlerakódásokat és tisztítószermaradványokat, valamint hosszan tartó korrózióvédelmet biztosít. Speciálisan magasnyomású mosók fűtőspiráljaihoz alkalmas.	Fűtőspirál vízkőmentesítése	10 %	savas pH: 0	5 l	■ ▲	1 6.295-398.0
	PressurePro Rendszerápolószér RM 110 Vízke elleni védelem meleg vizet magasnyomású mosókhoz. Az új összetétel a fűtőspirál rendszerében lerakódott vízkővel szembeni jobb védelem mellett (150 °C-ig) a melegvizet magasnyomású készülék (HDS) minden vizet vezető alkatrészét jobb korrózióvédelemmel látja el.	Melegvizet magasnyomású mosók	6 ml/dH m ³	semleges pH: 7	1 l 10 l 20 l 200 l	■ ▲ ■ ▲ ■ ▲ ■ ▲	6 1 1 1 6.295-312.0 6.295-303.0 6.295-488.0 6.295-305.0
	PressurePro Rendszerápolószér Advance 1 RM 110 Vízkevesedés elleni védelem melegvizet magasnyomású mosókhoz beépített korrózióvédelemmel speciálisan az új HDS készülékekben való alkalmazáshoz, rendszerápoló-adaptációval. Az Advance 1 RM 110 ASF rendszerápoló új összetétele a fűtőspirál rendszerében lerakódott vízkővel szembeni jobb védelem mellett (150 °C-ig) a melegvizet magasnyomású készülék (HDS) minden vizet vezető alkatrészét jobb korrózióvédelemmel látja el.	Melegvizet magasnyomású mosók	6 ml/dH m ³	semleges pH: 7	1 l	■ ▲	6 6.295-625.0
	PressurePro Rendszerápolószér Advance 2 RM 111 Maximális készülékvédelem melegvizet magasnyomású mosókhoz rendszerápoló-adaptációval. Az Advance 2 rendszerápoló a következő védőfunkciókat nyújtja készülékének: - Védelem a fűtőspirálban lerakódott vízkővel szemben (150 °C-ig). - Szivattyúápoló adalékanyag a magasnyomású szivattyú folyamatos kenéséhez és ápolásához. - Védelem a feketevíz ellen (rozsdaképződés a fűtőspirálban nagyon alacsony vízkeménység esetén). - Korrózióvédelem minden vizet vezető alkatrésznek.	Melegvizet magasnyomású mosók	6 ml/dH m ³	lúgos pH: 12.3	1 l	■ ▲	6 6.295-629.0
Kézmosók							
	Kézmosó krém RM 200 Gazdaságos és kímélő, falisztabázisú kézmosószer. Makacs olaj-, zsír-, pigment és festékszennyeződések elleni alkalmazásra.	Kézi	nem hígított	semleges pH: 6.4	10 l 800 ml	■ ■	1 1 6.291-030.0 6.291-031.0

CsE: Csomagolási egység

¹⁾ VDA-konform A kategóriás.²⁾ VDA-konform B kategóriás.

■ Nem tartalmaz nitrilotriacetátot (NTA).

▲ Olajleválasztó rendszerekben könnyen leválasztható (ASF).

Termékleírás	Nyomás	Dosing range	Adagolási mennyiség	Hosszabítható	Méret (h x sz x m)	Súly	CsE	Cikkszám/darab
Hígító eszközök								
 DS 2 Adagolóállomás DVGW-tanúsítvánnyal rendelkező adagolókészülék padlótisztítókészülékek és vödörök feltöltéséhez és a HD/HDS előkeverék előkészítéséhez. Visszafolyásgátlóval a DIN EN 1717 szerint.	1.7-3.5 bar	0.3-25 %	14 l/perc	■	355 × 300 × 210 mm	1.86 kg	1	6.394-653.0
 DS 3 Tisztítószeradagoló állomás A vízcsapra csatlakoztatás után a tisztítószer a frissvízbe tölthető és szükség szerint hígítható. Használható a töltőrendszer-felszerelő készlettel is. Visszafolyásgátlóval a DIN EN 1717 szerint.	2-6 bar	0.2-13.5 %	15 l/perc	■	390 × 390 × 150 mm	3.85 kg	1	2.641-811.0
Adagolóeszközök								
 Kannacsap, 5 l Praktikus segítség tisztítószeres kannából való adagolásához.	5 l				85 × 48 × 40 mm	0.02 kg	1	6.394-819.0
 Kannacsap, 10 l Praktikus segítség tisztítószeres kannából való adagolásához.	10 l				60 × 90 × 70 mm	0.04 kg	1	6.394-758.0
 Kannacsap, 20 l Praktikus segítség tisztítószeres kannából való adagolásához.	20 l				75 × 110 × 60 mm	0.04 kg	1	6.394-759.0
 Hordócsap, 200 l Tisztítószeres hordóból való adagolásához.	200 l				150 × 100 × 65 mm	0.08 kg	1	6.412-438.0
 Hordócsap, 200 l Tisztítószeres hordóból való praktikus adagolásához. Pontos, és egyszerű használni.	200 l				1560 × 175 × 90 mm	1.1 kg	1	6.291-108.0
Szóróeszközök								
 Tisztítószer-permetező Könnyű és praktikus felépítésű tisztító szer-permetező stabil műanyag tartállyal és kényelmes tartóóvval, tisztító- és fertőtlenítőszeres kijuttatására.	3 bar	5 l	műanyag	0.46-1.22 l/perc	520 × 200 × 200 mm	1.8 kg	1	6.394-255.0
 EK 1 Tisztítószer-permetező Mobil és kompakt: alacsony nyomású szóróeszköz tisztítószeres hatékony, nagy felületen történő kijuttatására. Beépített kézipumpával, ergonomikus markolattal és töltésszint-ellenőrzővel.	0.5-6 bar	10 l	nemesacél	0.78 l/perc	640 × 285 × 270 mm	4.7 kg	1	6.394-628.0
Teleszkópos szórószár Tartozékok az EK 1 tisztítószer-permetezőhöz. 860 mm-ről 1520 mm-re kihúzható szívófejrel együtt a precíz alkalmazásért.					875 × 45 × 20 mm	0.37 kg	1	6.393-313.0

CarpetPro: IDŐTAKARÉKOS ERŐS CSAPAT

A CarpetPro termékcsalád kímélően és hatékonyan tisztítja és ápolja a textilfelületeket. Az innovatív rendszer lerövidíti a tisztítási és száradási időket, megelőzi az újbóli szennyeződést, így nemcsak a kezelt felületeket, hanem a környezetet és a pénztárcát is kíméli. A CarpetPro termékcsalád új termékei az iCapsol technológián alapulnak, amely körülzárja és megköti a szennyező anyagokat. A szőnyeg öblítése a továbbiakban nem szükséges, mert a körülzárt maradék szennyeződés a következő fenntartó tisztítás során egyszerűen felszívható. A burkolat pillanatok alatt újra száraz és járható.

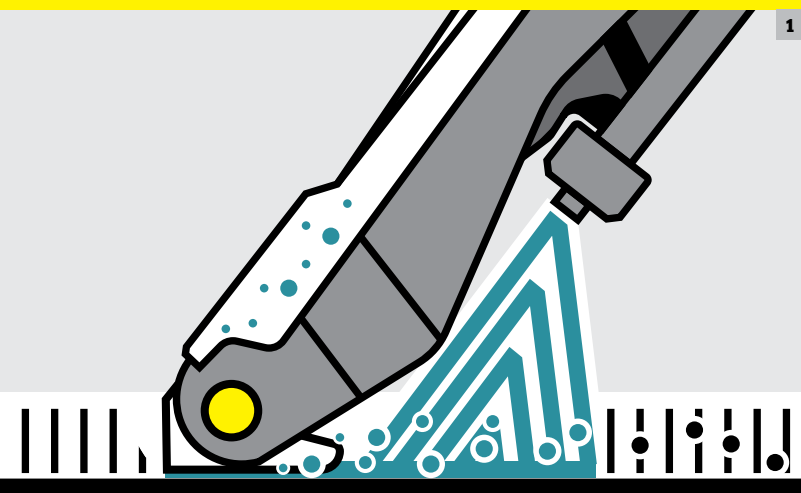

1



2



4



3



5

1 iCapsol technológia

A szabadalmaztatott iCapsol technológia nem csak a szőnyegek köztes tisztítására, hanem mélytisztításra is használható. Ez világszerte egyedülálló. Az iCapsol aktív összetevői megkötik a szennyeződések és felületaktív anyagokat a tisztítás után, hogy megakadályozzák a szőnyeg szálainak újrászennyeződését. Az iCapsol hatóanyagai kristályszerkezetet hoznak létre száradáskor. A kristályok egyszerűen felszívhatók a következő karbantartási tisztítás alkalmával. Ezzel akár 50%-os időmegtakarítás is elérhető mélytisztításnál, mivel nincs szükség öblítésre és a száradási idő is rövidebb. Az előnyök szemmel láthatóak még az előöblítés nélkül is, mert az újrászennyeződés később történik meg, és a szőnyeg hosszabb ideig megőrzi tisztaságát.

2 Foszfátmentes formula

A Kärcher tisztában van azzal, hogy felelős a környezetért és az emberekért. Tisztítószereink bizonyítják, hogy hatékony tisztítás elérhető ártalmatlan összetevők, pl. foszfátok nélkül is.

3 Beépített szagelszívó

A beépített szagelszívó lerövidíti a textilfelületek köztes- és mélytakarítási idejét. A szőnyegek és kárpit nem csak tiszta, de szagmentes is lesz.

4 WoolSafe pamutvédő tanúsítvánnyal

















Számos Kärcher CarpetPro terméken megtalálható a WoolSafe pamutvédő jelzés. A globális textiltisztító termékek tanúsító programja bizonyítja, hogy a Kärcher CarpetPro termékek alkalmasak pamut és más érzékeny textilanyagok tisztítására, és megfelelő használat mellett biztonságosak is. A WoolSafe jelzéssel ellátott termékek biztosítják a szőnyegek és kárpit professzionális kezelését és gondozását, amelyek ilyen módon megőrzik értéküket.

5 Szabadalmaztatott vízben oldódó réteg: egyszerű és biztonság

A CarpetPro Szőnyegtisztító RM 760 tabletták tisztítóerejét szabadalmaztatott vízben oldódó réteg tartalmazza. A réteg feloldódásakor felszabadul a tabletták tisztítóereje. Ez gyors és megbízható adagolást tesz lehetővé közvetlenül a használat helyén anélkül, hogy szükséges lenne bármilyen védőfelszerelés használata. Az RM 760 tabletták gyorsan feloldódnak, és a tisztítás azonnal elkezdődhet. Minden tableta a megfelelő mennyiségű tisztítószert tartalmazza - ez megakadályozza a helytelen adagolást, védi a környezetet és a pénzt takarít meg.





Termék	Azonosító	Tevékenység					Szennyeződés					Készülék/Eszköz					Tulajdonságok					Oldal
		Folteltávolítás	Köztes tisztítás	Mélytisztítás	Ápolás, védelem	Zsír, föld, fehérje és útai szennyeződés	Rozsda, vízelet, ásványanyag-lerakódás	Tinta, golyóstoll/fictoll, ragasztó, kátrány, cipőtisztító paszta	Tisztítószer-maradvány	Habzásokkémentés	Puzzi	BRC	BRS	BDS	Kézi (törlikendő, kefe, permetezőkészülék)	iCapsol technológia	Szagsemlegesítő	Tenzidmentes	Foszfátmentes	WoolSafe pamutvédő tanúsítvány		
Univerzális folteltávolító	RM 769	■					■						■							794		
CarpetPro Szőnyegtisztító iCapsol	RM 768		■			■							■	✓					✓	794		
CarpetPro Szőnyegtisztító iCapsol	RM 768 OA		■			■	□						■	✓	✓					794		
CarpetPro Szárasztisztító	RM 766		■			■							■	✓			✓			794		
CarpetPro Cleaner RTS Classic	- ■	□	■	□		■	□			■	■									794		
CarpetPro Szőnyegtisztító, Por	RM 760 OA		□	■		■	□			■				✓	✓		✓	✓		794		
CarpetPro Szőnyegtisztító, Por Classic	RM 760			■		■				■										794		
CarpetPro Szőnyegtisztító, tableta	RM 760		□	■		■				■				✓			✓	✓		794		
CarpetPro Szőnyegtisztító	RM 764 OA			■		■	□			■	■				✓		✓	✓		794		
CarpetPro Szőnyegtisztító, gyorsan száradó	RM 767 OA		□	■		■				■	■				✓					795		
Univerzális tisztítószer, felületaktívanyag-mentes	RM 770		■	■		■				■	■		■			✓				795		
CarpetPro Szőnyegöblítő	RM 763			■	■	■		■		■	■								✓	795		
CarpetPro Habzágátló	RM 761		■	■				■		■	■									795		
CarpetPro Szőnyegvédő	RM 762				■					■			■						✓	795		

■ Új ■ alkalmazható □ feltételek mellett alkalmazható

Termékleírás	Alkalmazás	Előke- verék	Adagolás	Tulajdonságok	Kiszereles	Cikkszám/ CsE darab
Folteltávolítás						
 Univerzális folteltávolító RM 769 Univerzális folteltávolító minden textilburkolathoz, kárpithoz és kemény felülethez. Megbízhatóan eltávolítja az olajat, cipőkrémet, rágógumi-maradványokat, filctollnyomokat, graffitit stb.	Kézi		nem hígított		500 ml	■ 6 6.295-490.0
Köztes tisztítás						
 CarpetPro Szőnyegtisztító iCapsol RM 768 CarpetPro Szőnyegtisztító iCapsol RM 768 köztes tisztításhoz. Száraz hab szennyeződésmegkötő technológiával: a szennyeződést magába zárja, így az a következő tisztításnál egyszerűen felszívható.	Köztes tisztítás		6 %	semleges pH: 6.1	10 l	■ 1 6.295-562.0
 CarpetPro Szőnyegtisztító iCapsol RM 768 OA Erőteljes szárazhab szőnyegtisztító szagsemlegesítővel. Szennyeződésmegkötő technológiával: magába zárja a szennyeződést, így az a következő tisztításnál egyszerűen felszívható.	Köztes tisztítás		6 %	enyhén lúgos pH: 8.5	10 l	■ 1 6.295-634.0
 CarpetPro Szárasztisztító RM 766 CarpetPro Szárasztisztító RM 766 szőnyegpadlók köztes tisztításához. Cellulóz száalakkal a mélytisztításhoz, és iCapsol technológiával az újraszennyeződés megakadályozásáért. Gyors száradás.	Köztes tisztítás		nem hígított	semleges pH: 8	1 kg	■ 5 6.295-911.0
 CarpetPro Cleaner RTS Classic Effective carpet cleaner for efficient and hygienic spray extraction of textile floor coverings and upholstery. And for gentle stain removal.	Mélytisztítás Köztes tisztítás		5-10 % 1-5 %	semleges pH: 7	10 l	■ 1 3.334-104.0
Mélytisztítás						
 CarpetPro Szőnyegtisztító RM 760 Por A CarpetPro RM 760 szőnyegtisztító por egy szórással kiüríthető szennyeződésmegkötő mélytisztító technológiával és szagsemlegesítéssel. Tartósan megszünteti a kellemetlen szagokat. Nincs szükség munkaigényes öblítésre.	Mélytisztítás Köztes tisztítás	 	1 % 1 %	semleges pH: 7.7	0.8 kg 10 kg	■ 4 6.295-849.0 ■ 1 6.295-847.0
 CarpetPro Szőnyegtisztító RM 760 Por Classic Erős permetextrakciós mélytisztító por. Szőnyegpadlókhöz, falakhoz és kárpithoz. (kevert szövetekhez és teljesen szintetikus anyagokhoz is).	Mélytisztítás Köztes tisztítás		1 % 1 %	enyhén lúgos pH: 8.2	0.8 kg 10 kg	■ 4 6.290-175.0 ■ 1 6.291-388.0
 CarpetPro Szőnyegtisztító RM 760 Tabletta A CarpetPro RM 760 szőnyegtisztító tabletták szennyeződésmegkötő mélytisztító szer tabletták kiszerelésben. Szennyeződésmegkötő technológiával. Okos megoldásként vízben oldódó fóliába csomagolva. Nincs szükség munkaigényes öblítésre.	Mélytisztítás Köztes tisztítás		2 tabletták 8 liter vízbe 2 tabletták 8 liter vízbe	semleges pH: 7	16 tabletták 200 tabletták	■ 20 6.295-850.0 ■ 1 6.295-851.0
 CarpetPro Szőnyegtisztító RM 764 A CarpetPro Szőnyegtisztító RM 764, permetextrakciós mélytisztítószer textilburkolat, kárpit és falfelületek tisztítására. Alkalmas kevert és teljesen szintetikus szálak tisztítására is.	Mélytisztítás Köztes tisztítás	 	1 % 1 %	enyhén lúgos pH: 9.2	10 l	■ 1 6.295-854.0

CsE: Csomagolási egység

■ Nem tartalmaz nitrilotriacetátot (NTA).

Termékleírás	Alkalmazás	Előke- verék	Adagolás	Tulajdonságok	Kíszerelés	CsE	Cikkszám/ darab
 <p>CarpetPro gyorsan száradó szőnyeg-tisztító RM 767 Folyékony, gyorsan száradó permetex- trakciós szer textilburkolatokhoz és kárpitokhoz. Megszünteti a kellemetlen szagokat és javítja a padló higiéniáját.</p>	Mélytisztítás Köztes tisztítás		1.2 % 1.2 %	semleges pH: 6.4	10 l	1	6.295-198.0
 <p>Univerzális tisztítószer, tenzidmentes RM 770 Erőteljes, tenzidmentes univerzális tisztítószer minden rugalmas textil- és keménypadló-burkolathoz, valamint mennyezetekhez és falakhoz. Feloldja a legmakacsabb olaj-, zsír- és nikotinsze- nnyeződéseket. Jelentősen lecsökken az ismételt beszennyeződés, és a tiszt- ítások közti időszakok meghosszab- bodnak.</p>	Szóróberendezések Kézi Permetextrakciós gépek Egytárcsás gépek		5-50 % 5-50 % 12.5 % 5-12 %	enyhén lúgos pH: 8.6	1 l	6	6.295-489.0
Kiegészítő mélytisztítás							
 <p>CarpetPro Szőnyegöblítő RM 763 A CarpetPro RM 763 szőnyegöblítő eltávolítja a maradék szennyeződések és tenzideket a padlószőnyegekől és textilfelületekből. Csökkenti az öblítésre szánt munkát. Szálak és színek fel- frissítéséhez.</p>	Permetextrakciós gépek		1 %	enyhén savas pH: 3.8	1 l	12	6.295-844.0
 <p>CarpetPro Habzágátló RM 761 A CarpetPro Habzágátló szer RM 761 csökkenti a szennyvíztartályban a habképződést és növeli a készülékek használati idejét. Minden géppel kom- patibilis.</p>	Nedves és száraz porszívók Permetextrakciós gépek Nedves és száraz porszívók Padlótisztító készülékek Alkatrésztisztító		0.5 % 0.5 % 0.5 % 0.5 %		2.5 l	1	6.291-389.0
Szőnyegimpregnáló							
 <p>CarpetPro Szőnyegimpregnáló RM 762 CarpetPro Szőnyegimpregnáló RM 762 szőnyegek és textilburkolatok hosszan tartó védelmére a nedves és száraz szennyeződés ellen. Körbezárja a szálakat és ezáltal strapabíróvá teszi azokat.</p>	Szóróberendezések Permetextrakciós gépek		20 % 20 %	semleges pH: 5.5	5 l	2	6.295-852.0

CsE: Csomagolási egység

■ Nem tartalmaz nitrilotriacetátot (NTA).

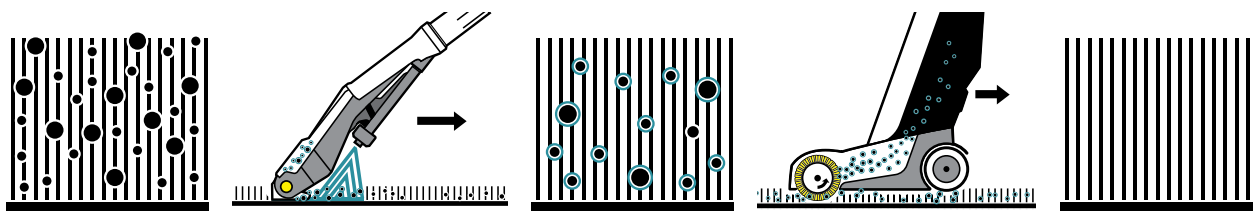
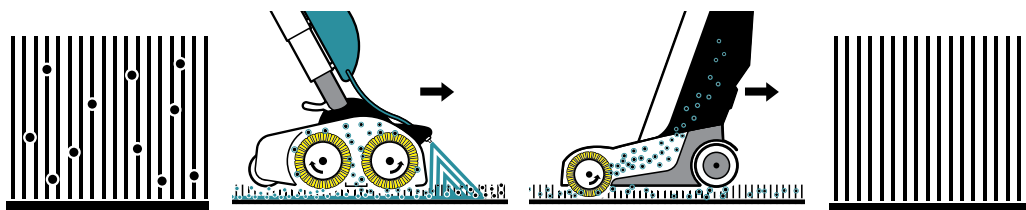
MÉLYTISZTÍTÁS iCapsol SZENNYEZŐDÉSMEGKÖTŐ TECHNOLÓGIÁVAL**KÖZTES TISZTÍTÁS iCapsol SZENNYEZŐDÉSMEGKÖTŐ TECHNOLÓGIÁVAL**

HATÉKONY, ERGONOMIKUS, KÖRNYEZETBARÁT

Minden kézi tisztításra alkalmas Kärcher termék speciálisan a tisztítási szolgáltatók követelményeinek megfelelően lett kialakítva. Megbízhatóan és gyorsan távolítanak el minden szennyeződést anélkül, hogy megtámadnák a felületeket. A tisztítási szolgáltatás ma már nem csupán a tisztítási szolgáltatók és épületkezelők professzionális igényeit elégíti ki. A választott eszköznek ennél sokkal többet kell nyújtania: kellemes illatot, korszerű környezetkímélő tulajdonságokat, koncentrátumok megbízható adagolását és jó kezelhetőséget, például ergonomikus flakonokat.



1 2

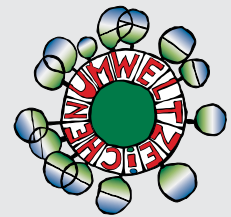

3



4

1 Átlátható termékcsalád

A kézi tisztításhoz használt innovatív és széleskörű termékcsalánk minden területet lefed, a szaniterektől kezdve a különféle felületeken át az üveg- és padlófelületekig. A szinkódolt termékek és nyelvtől független jelölések érthetően jelzik a megfelelő alkalmazást.

2 Fenntarthatóság

A Kärcher tagja a Szappan-, a Mosó- és Tisztítószer-, valamint a Háztartá-síster-gyártók Szövetségének (AISE). A Kärcher által gyártott összes kézi tisztítószeren megtalálható az EU Ecolabel - EuroBlume (EcoFlower) - és az Austrian Ecolabel címke. Fejlett formuláink javítják a hatékonyságot, ugyanakkor környezetbarát termékek - a gyártástól kezdve egészen a szennyvíztisztításig. A koncentrátumok csökkentik a csomagolási anyagok mennyiségét. A szórófejek többször használhatók.

3 Optimális eredmények





Termékeink felállítják a mércét, ha az ablaküvegek tisztításának trükkös feladatáról van szó. Mindig optimális tisztítási teljesítményt érnek el, miközben csikmentesen hagyják a felületeket.

4 Egyszerű és biztonságos kezelés

A szórófejek és flakonok optimalizált formája és funkciója példaszerűen a felhasználóbarát és ergonomikus. A 0,5 literes szóróflakon könnyen kezelhető még hosszú használat alatt is. A szórófej kényelmesen fekszik a kézbe, és három ujjal is működtethető. Az átváltható habfúvóka megakadályozza az aeroszol keletkezését és növeli a munkabiztonságot.

Termék	Azonosító	Hatáskör				Szennyeződés				Alkalmazási terület								Tulajdonságok								Oldal			
		Karbantartó tisztítás	Köztes tisztítás	Mélytisztítás	Folteltávolítás	Olaj, zsír, korom, viasz, fehérje, pollen	Gumikopás, sarok- és lábnyomok	Mész, rozsda, vizeletfoltok, cement	Tinta, golyóstoll, filctoll, ragasztó	Baktériumok, gombák, vírusok	PVC, PUR, PE, PU, epoxigyanta, réteget hóálló műanyag (Resopal®)	Linóleum	Gumi	Beton, esztrich (padló)	Porcelán kőanyag, nem fényezett	Kerámia, csempe, gránit, porfir	Márvány, terrazzo	Üveg / tükör	Feületaktív	Különösen alacsony habzású	Különösen csikmentes / Fényesítő hatású	Makacs szennyeződések eltávolítása	Oldószert tartalmaz	Illatanyagmentes	Szinezékmentes		Szagtelenítő	Ökocímkes	Érzéketlen fémfelületek, pl. krómozott acél
SurfacePro alkoholos tisztító, lúgos	-	■	■	■	■	■	■	■	■	■	■	■	■	■	■	■	■	✓	✓	✓	✓	✓	✓	✓	✓	✓	✓	✓	798
SurfacePro karbantartási tisztító, szagtalan Allflex	-	■	■	■	■	■	■	■	■	■	■	■	■	■	■	■	■	✓	✓	✓	✓	✓	✓	✓	✓	✓	✓	798	
Fleural illatos tisztító	-	■	■	■	■	■	■	■	■	■	■	■	■	■	■	■	■	✓	✓	✓	✓	✓	✓	✓	✓	✓	✓	798	
SurfacePro felülettisztító Eco	CA 30 C	■	■	■	■	■	□	■	■	■	■	■	■	■	■	■	■	✓	✓	✓	✓	✓	✓	✓	✓	✓	✓	798	
SurfacePro felülettisztító, felhasználásra kész Eco	CA 30 R	■	■	■	■	■	□	■	■	■	■	■	■	■	■	■	■	✓	✓	✓	✓	✓	✓	✓	✓	✓	✓	798	
SurfacePro minden célra alkalmas (általános) tisztítószer RAG Classic	-	■	■	■	■	■	■	■	■	■	■	■	■	■	■	■	■	✓	✓	✓	✓	✓	✓	✓	✓	✓	✓	798	
Általános tisztító, felületaktív	RM 770	■	■	■	■	■	■	■	■	■	■	■	■	■	■	■	■	✓	✓	✓	✓	✓	✓	✓	✓	✓	✓	798	
SurfacePro tisztító, lúgos Induflex	-	■	■	■	■	■	■	■	■	■	■	■	■	■	■	■	■	✓	✓	✓	✓	✓	✓	✓	✓	✓	✓	798	
SurfacePro sűrűsítő Innoxal	-	■	■	■	■	■	■	■	■	■	■	■	■	■	■	■	■	✓	✓	✓	✓	✓	✓	✓	✓	✓	✓	798	
Universal folteltávolító	RM 769	■	■	■	■	■	■	■	■	■	■	■	■	■	■	■	■	✓	✓	✓	✓	✓	✓	✓	✓	✓	✓	798	
SurfacePro üveg- és felülettisztító Sural	-	■	■	■	■	■	□	■	■	■	■	■	■	■	■	■	■	✓	✓	✓	✓	✓	✓	✓	✓	✓	✓	798	
SurfacePro üvegtisztító, felhasználásra kész Eco	CA 40 R	■	■	■	■	■	□	■	■	■	■	■	■	■	■	■	■	✓	✓	✓	✓	✓	✓	✓	✓	✓	✓	799	
SurfacePro üveg- és felülettisztító RGR Classic	-	■	■	■	■	■	□	■	■	■	■	■	■	■	■	■	■	✓	✓	✓	✓	✓	✓	✓	✓	✓	✓	799	
SurfacePro üvegtisztító Glasal	-	■	■	■	■	■	■	■	■	■	■	■	■	■	■	■	■	✓	✓	✓	✓	✓	✓	✓	✓	✓	✓	799	

■ ÚJ ■ alkalmazható □ feltételek mellett alkalmazható



Termékleírás	Alkalmazás	Előke- verék	Adagolás	Tulajdonságok	Kíszerelés	CsE	Cikkszám/ darab
Felületek - Karbantartó tisztítás							
 <p>SurfacePro felülettisztító CA 30 C Eco Univerzális felülettisztító koncentrátum padlókhöz és belső terekhez. Gyorsan és csikmentesen szárad.</p>	Karbantartó tisztítás		1 %	semleges pH: 7.4	1 l	■	12 6.295-681.0
					5 l	■	2 6.295-682.0
 <p>SurfacePro felülettisztító, felhasználásra kész CA 30 R Eco Felhasználásra kész felülettisztító kézi alkalmazásra. Gyorsan és csikmentesen szárad. Csomagolási egység 12 flakontól, 2 szórófejet tartalmaz. Szórófejenként akár 40 használat.</p>	Karbantartó tisztítás		nem hígított	enyhén lúgos pH: 8.6	0.5 l	■	12 6.295-686.0
 <p>Felületaktív általános tisztítószer RM 770 Erőteljes felületaktív általános tisztítószer minden textil-, elasztikus és kemény burkolathoz, valamint meny-nyezethez és falakhoz. Oldja a legerősebb olaj-, zsír- és nikotinszenyveződéseket is. Az újraszennyeződés jelentősen csökken, és a tisztítási időközök hosszabbodnak.</p>	Szóróberendezések		5-50 %	enyhén lúgos pH: 8.6	1 l	■	6 6.295-489.0
	Kézi		5-50 %				
	Permetextrakciós gépek		12.5 %				
	Egytárcsás gépek		5-12 %				
Felület - Kőztes tisztítás							
 <p>Univerzális feltöltő RM 769 Az RM 769 univerzális feltöltő minden textilburkolatról, kárpitról és kemény felületről eltávolítja az olajat, kátrányt, cipókrémet, ragasztót és társaikat - oldószerálló felületekről is.</p>	Kézi		nem hígított		500 ml	■	6 6.295-490.0



CsE: Csomagolási egység

■ Nem tartalmaz nitrilotriacetátot (NTA).

Termékleírás	Alkalmazás	Előke- verék	Adagolás	Tulajdonságok	Kiszere- lés	Cikkszám/ CsE darab
Üveg - Karbantartó tisztítás						
	SurfacePro üvegtisztító, felhasználásra kész CA 40 R Eco Felhasználásra kész üvegtisztító, műanyag felületekhez is megfelelő. Gyorsan és csikmentesen szárad. A 12 flakonos egység tartalmaz 2 szórófejet is. Szórófejenként akár 40 használat.	Karbantartó tisztítás	nem hígított	semleges pH: 5.2	0.5 l	■ 12 6.295-687.0
					5 l	■ 2 6.295-688.0

Termékleírás	Kiszere- lés	Méret- (h x sz x m)	Súly	Cikkszám/ CsE darab	
Üres tartályok					
	SurfacePro üres flakon, CA 30 C-D Eco felülettisztító Megjelölt üres flakon, újrafelhasználható, koncentrátumból használatra kész felülettisztítók egyéni adagolásához. Gazdaságos és környezetbarát.	0.5 l	65 x 65 x 225 mm	0.06 kg	12 6.295-715.0

Termékleírás	Nyomás	Kiviteli mennyiség	Adagolási mennyiség	Bővíthető	Méret- (h x sz x m)	Súly	Cikkszám/ CsE darab	
Adagolóeszközök								
	Adagolófej Az egyszerűen alkalmazható adagolófej pontos és ezáltal hatékony tisztítószer-adagolást tesz lehetővé. A fej minden 1- l-es koncentrátumflakonhoz passzol.	5-20 ml			310 x 35 x 35 mm	0.02 kg	12 6.295-724.0	
	DS 2 adagolórendszer DVGW-tanúsítvánnyal rendelkező adagolóeszköz a padlótisztító gépekhez és felmosóvízkeverőkhöz, továbbá a HD-/HDS-készletek keveréséhez. A DIN EN 1717-nek megfelelően visszafolyásgátlóval ellátva.	1.7-3.5 bar	0.3-25 %	14 l/perc	■	355 x 300 x 210 mm	1.86 kg	1 6.394-653.0
	DS 3 Tisztítószer-adagoló állomás A vízcsaphoz csatlakoztatva a mosószert beállítható hígításban tölti a frissvítettartályba. ABS töltőrendszerrel összekapcsolva is. Visszafolyásgátlóval ellátva (DIN EN 1717).	2-6 bar	0.2-13.5 %	15 l/perc	■	390 x 390 x 150 mm	3.85 kg	1 2.641-811.0

Termékleírás	A kiszere- lés méretéhez illő	Méret- (h x sz x m)	Súly	Cikkszám/ CsE darab
Szórófejek				
	Szórófej, kék Tartós szórófej a CA 30 R felülettisztítóhoz, felhasználásra kész. 3-ujjas ravasszal és beállítható egységes permetezéssel. Legalább 15.000 használatra (40 x 0,5-l-es flakon).	120 x 90 x 35 mm	0.04 kg	12 6.295-723.0
	Bádogdoboz-szórófej, 5 l Kiviteli segédeszköz a tisztítószer bádogdobozból való biztonságos kieresztéséhez és adagolásához.	85 x 48 x 40 mm	0.02 kg	1 6.394-819.0

CsE: Csomagolási egység

■ Nem tartalmaz nitrilotriacetátot (NTA).

SanitPro - CSÚCSTELJESÍTMÉNY A VIZESBLOKKBAN

Az érzékeny egészségügyi területek tökéletesen higiénikus tisztítása a speciálisan erre a célra kifejlesztett termékeinkkel a lehető legjobban kivitelezhető. Ez ellen a tisztítási teljesítmény ellen nincs esélye a vízkőlerakódásoknak, vizeletfoltoknak, zsír- és szappanmaradványoknak, valamint más makacs szennyeződéseknek, mivel egyszerre alaposan és kíméletesen távolítjuk el őket. Az eredmény: látható és érezhető, higiénikus tisztaság. Ehhez friss vagy finom illatjegyek közül válogathat.



1 Egyértelmű sokoldalúság

Innovatív, komplett kézi tisztítás termékprogramunk sokféle lehetőséget nyújt Önnek a wc-tisztítástól a felülettisztításig. A színekódoknak és a nyelvfüggetlen címkéknek köszönhetően könnyen megérthető a helyes alkalmazás.

2 Következetesen hosszantartó

A Kärcher tagja a szappanokra, mosószerekre, és karbantartási termékekre vonatkozó fenntarthatósági kezdeményezésekkel foglalkozó európai szövetségnek, az AISE-nek. Zöld mosószervonalunk minden terméke viseli az európai öko-címkét – az eurovirágot –, továbbá az osztrák öko-címkét. Éljenjártó receptjeink javítják a hatékonyságot a környezet minden szinten történő egyidejű tehermentesítése által, a gyártástól a víztisztító berendezésekig. A koncentrátumok csökkentik a csomagolási költségeket. A szórófejek pedig újrahasznosíthatók.

3 Easy-to-clean- hatás

Ez a gyöngyfűzés-effektus csökkenti a szennyeződés tapadását és a vízkövet az armatúrákon és felületeken, és megkönnyíti a következő tisztításokat.

4 Erős és biztonságos





A vizesblokkok nehéz tisztítási feladatainál innovatív savas termékeink állítják fel a mércét. Ezekkel mindig optimális tisztítási teljesítményt és csikmentességet érhetünk el.

5 Jó és biztonságos kezelés

Szórófejeink és flakonjaink optimalizált formájuk és működésük révén példásan felhasználóbarátok és ergonomikusak. A 0,5 literes szóróflakonok hosszantartó használat során is könnyen kezelhetőek, a szórófejek kézreállók és akár 3 ujjal is működtethetők. A változtathatóan állítható habosító fúvóka megelőzi az aeroszol képződést és ezáltal növeli a munkabiztonságot.

Termék	Azonosító	Hatáskör		Szennyeződések	Alkalmazási terület								Tulajdonságok					Oldal			
		Karbantartási tisztítás	Köztes tisztítás		Mélytisztítás	Olaj, zsír, fehérje, testzsír	Mész, rozsda, vizeletfoltok, cement	Tinta, golyóstoll, filctoll, ragasztó	Baktériumok, gombák, vírusok	PVC, PUR, PE, PU, epoxigyanta	Linóleum	Gumi	Beton, esztrich (padló)	Porcelán kőanyag, nem fényezett	Kerámia, csempe, gránit, porfir	Márvány, terrazzo	Különösen alacsony habzású		Különösen csikmentes / Fényesítő hatású	Szagtelenítő / szagsemlegesítő	Szagtelenítő / szagelfedő
SanitPro WC-tisztító Tolisan	-	■	■	■	■	■															802
SanitPro Mélytisztító Eco	CA 10 C	■		■	■														✓	✓	802
SanitPro Mosdókagyló-tisztító Citrus Uripur	-	■	■	■	■														✓	✓	802
SanitPro Karbantartó tisztító Allsan	-	■	■	□	■							■	■								802
Illatos tisztító Citral	-	■		■				■	■	■	■	□	■	■							802
SanitPro Karbantartó tisztító Eco	CA 20 C	■		■	■								■	■						✓	802
SanitPro Karbantartó tisztító, használatra kész Eco	CA 20 R	■		□	■								■	■						✓	802
SanitPro Illatosító RSD Classic	-	■		□	■								■	■							802
SanitPro Mélytisztító Unisan Plus	-	■	■	■	■								■	■							802
SanitPro Szagtalanító Urisan	-	■	■	■		□	■	■	■	■	■	□	■	■					✓		802
FloorPro Mélytisztító, savas	RM 751	□		■	■		□					■	■	■		✓					802
SanitPro Mélytisztító RSA Classic	-	■	■	■	■								■	■							803







■ ÚJ ■ alkalmazható □ feltételek mellett alkalmazható

Termékleírás	Alkalmazás	Előke- verék	Adagolás	Tulajdonságok	Kiszere- lés	CsE	Cikkszám/ darab
WC - Karbantartó tisztítás							
	SanitPro Mélytisztító CA 10 C Eco Aktív, viszkózus mélytisztító koncentrátum friss illattal a szennyezett mosdófelületek tisztításához. Speciális gélformulával kifejlesztve a függőleges felületeken való jobb tapadásért, pl. wc-kben	Mélytisztítás	10-100 %	enyhén savas pH: 2.1	1 l	■	12 6.295-677.0
					5 l	■	2 6.295-678.0
Felület - Karbantartó tisztítás							
	SanitPro Karbantartó tisztító CA 20 C Eco Anyagkímélő és környezetbarát mosdótisztító. Ideális mindennapi használatra a mosdóhelyiségekben.	Karbantartó tisztítás	1-8 %	enyhén savas pH: 2.1	1 l	■	12 6.295-679.0
					5 l	■	2 6.295-680.0
	SanitPro Karbantartó tisztító, felhasználásra kész CA 20 R Eco Felhasználásra kész karbantartó mosdótisztító. Anyagkímélő és környezetbarát. A 12 flakon csomagolási egység tartalmaz két szórófejet. Egy szórófej kb. 40 használatra alkalmas.	Karbantartó tisztítás	nem hígított	enyhén savas pH: 2.1	0.5 l	■	12 6.295-685.0
Felület - Kőzet tisztítás							
	FloorPro Mélytisztító, savas RM 751 Savas automata mélytisztítószer. Erőteljesen oldja a cementet, a kivált rétegeket és lerakódásokat, mint pl. a mész, rozsdá, sör- vagy tejfő. Kiválóan megfelel építkezés utáni takarításhoz.	Mélytisztítás Karbantartó tisztítás Kézi	5-25 %	savas	2.5 l	■	4 6.295-586.0
			1-5 %	pH: 0.7	10 l	■	1 6.295-129.0
			0.5-1 %		200 l	■	1 6.295-130.0

Termékleírás	Kiszere- lés	Méret (h x sz x m)	Súly	CsE	Cikkszám/ darab
Üres tartályok					
	SanitPro üres flakon, CA 20C-D Eco Az üres flakonnal címkézett flakonok újrahasznosíthatók, a használatra kész mindennapi tisztítószer adagolására a koncentrátumból. Gazdaságos és környezetbarát.	0.5 l	65 x 65 x 225 mm	0.06 kg	12 6.295-714.0

CsE: Csomagolási egység

■ Nem tartalmaz nitrilotriacetátot (NTA).

Termékleírás	Nyomás	Kiviteli mennyiség	Adagolási mennyiség	Bővíthető	Méret (h x sz x m)	Súly	CsE	Cikkszám/ darab
Adagolóeszközök								
 <p>Adagolófej Az egyszerűen alkalmazható adagolófej pontos és ezáltal hatékony tisztítószere- radagolást tesz lehetővé. A fej minden 1- l-es koncentrátumflakonhoz passzol.</p>		5-20 ml			310 × 35 × 35 mm	0.02 kg	12	6.295-724.0
 <p>DS 2 adagolórendszer DVGW-tanúsítvánnyal rendelkező adagolóeszköz a padlótisztító gépekhez és felmosóvídrókhöz, továbbá a HD-/HDS-készletek keveréséhez. A DIN EN 1717-nek megfelelően visszafolyásgátlóval ellátva.</p>	1.7-3.5 bar	0.3-25 %	14 l/perc	■	355 × 300 × 210 mm	1.86 kg	1	6.394-653.0
 <p>DS 3 Tisztítószere-adagoló állomás A vízcsaphoz csatlakoztatva a mosószert beállítható hígításban tölti a frissvítartályba. ABS töltőrendszerrel összekapcsolva is. Visszafolyásgátlóval ellátva (DIN EN 1717).</p>	2-6 bar	0.2-13.5 %	15 l/perc	■	390 × 390 × 150 mm	3.85 kg	1	2.641-811.0
Kiviteli eszközök								
 <p>Szórófej, piros, habosító fúvókával Tartós szórófej habosító fúvókával a CA 20 R karbantartó mosdótisztítóhoz, felhasználásra kész. 3- ujjas ravasszal és beállítható egységes permetezéssel. 40 használatra elegendő.</p>		0.5 l			120 × 90 × 35 mm	0.04 kg	12	6.295-722.0
 <p>Porlasztó, piros Praktikus segédeszköz a felhasználásra kész karbantartó mosdótisztító lapos kiviteléhez. A piros szórófejjel kom- binálva a permet beállítható.</p>					17 × 15 × 15 mm	3 g	12	6.295-725.0
 <p>Bádogdoboz-szórófej 5 l Kiviteli segédeszköz a tisztítószerek bádogdobozból való biztonságos kieresztéséhez és adagolásához.</p>		5 l			85 × 48 × 40 mm	0.02 kg	1	6.394-819.0

FloorPro: ERŐ ÉS KIEMELKEDŐ TELJESÍTMÉNY

A Kärcher tisztítószerke nagy hatásfokkal rendelkeznek és használatukkal a munka könnyebben, gyorsabban és kényelmesebben végezhető el. Segítségükkel kevesebb erőfeszítéssel, rövidebb idő alatt lehet elérni a legjobb tisztítási teljesítményt. A Kärcher tisztítórendszerében a készülékek, tartozékok és tisztítószerke egymásnak megfelelően vannak kialakítva. Így biztosítják a tisztítóeszközök optimális védelmét és ezáltal megvédik a tisztítandó felületeket.



1 Készülék-kompatibilitás

A Kärcher tisztító- és ápolószereinek összetevőit speciálisan a tisztítóeszközök anyagaihoz igazodva alakítják ki. A tisztítóeszközök és készülékek fejlesztése során extrém anyagtesztben és hosszan tartó próbák során biztosítjuk, hogy pl. a szigetelések, görgők és kefék anyagát nem támadják meg a tisztítóeszközök. A vevők számára ezt azt jelenti, hogy Kärcher rendszer gépei és tisztítóeszközei a legbiztonságosabb és leggazdaságosabb megoldások hosszú távon.

2 Vízkő és korrózió elleni védelem

Arra törekszünk, hogy Ön a lehető legtöbb használhassa eredményesen a Kärcher tisztítóeszközöket. Ezen oknál fogva az összes Kärcher tisztítóeszköz védő- és állagőrző hatóanyagokat tartalmaz, amelyek védik a készüléket a vízkövesedéstől és rozsdásodástól. A speciális, vízkőlerakódást megakadályozó összetevők megelőzik a vízkőrétegek és vízkőfoltok kialakulását. A vízkőfoltokat a kemény víz okozhatja, ami eltömítheti a tömlőket vagy lerakódásokat okozhat a padlón.

3 Egyszerű és hatékony alkalmazás





A súroló-szívógépekhez használt rendkívül fejlett Kärcher tisztítóeszközök ötvözik a kiváló tisztítási teljesítményt az alacsony habzással a víztartályban. A példászerűen alacsony habzású összetétel egyszerű és hatékony továbbítást tesz lehetővé. A tartályban lévő víz teljes mennyisége felhasználható, és a tartályürítések közötti idő hosszabb lesz.

4 Megbízható és precíz adagolás

A DOSE, a Kärcher beépített tisztítóeszközadagoló egysége a megbízható és precíz adagolás mellett biztosítja a 2,5 literes és 10 literes Kärcher adagolótartályok gyors és egyszerű nyitását és zárását, valamint a tartályokból történő tisztítóeszközadagolás-ellenőrzést. Nincs többé kényelmetlen kézi adagolás vagy túladagolás. A tisztítóeszközök közötti váltás gyors, és nem vész kárba a fel nem használt tisztítóeszköz sem. Ez a költségmegtakarítást jelent. Ugyanakkor a tartály tiszta marad, és a tisztítóeszközmaradványok nem okoznak terhelést a mikrobák által.

Termék	Azonosító	Hatáskör										Szennyeződés										Alkalmazási terület										Tulajdonságok					Oldal
		Folteltávolítás	Karbantartási tisztítás	Köztes tisztítás	Alaptisztítás	Fertőtlenítés	Karbantartási ápolás	Köztes ápolás	Ápolásvédelem	Olaj, zsír, korom, viasz, fehérje, utcai szennyeződés	Gumi-, cipősaroknyomok és lábnyomok	Vizkő, rozsdá, hűgkő, cementlerakódás	Tinta, golyóstoll / filctoll, ragasztó	Habzásokkémentés	Baktérium, gomba, vírus	Ápolás/védőréteg (polimer és viasz fedőréteg)	PVC, PUR, PE, Csomagolási egység, epoxigyanta	Linóleum	Gumi	Beton, lehúzólap	Csiszoltkő, matt	Kerámia, csempé, gránit, porfir	Márvány, terrazzo	Tenzidmentes	Magas nedvesítőképesség (speciális tenzidkeverék)	Alacsony habzás	Csikmentes / fényjavító	Csúszásmentes DIN 51131, DIN EN 13893, sportcsarnokok DIN EN 4904	Csúszásmentes, sportcsarnokok DIN EN 18032								
FloorPro Gumi- és kopásnyom-eltávolító	RM 776	■								■					■			■	■	■	■														806		
Univerzális Folteltávolító	RM 769	■									■																								806		
FloorPro Univerzális tisztító	RM 756 ■		■							■																									806		
FloorPro Cleaner Eco	CA 50 C ■		■							■																									806		
Floor Pro Deep Cleaner Solisal Classic	- ■		■	□						■																									806		
FloorPro Univerzális tisztító	RM 743		■							■																									806		
FloorPro Csiszoltkő-tisztító	RM 753		■							■																									807		
FloorPro Ápolószer Extra	RM 780		■				■			■																									807		
FloorPro Ápolószer	RM 746		■				■			■																									807		
FloorPro Tisztító spray	RM 748			■						■																									807		
FloorPro Tisztító spray Unispray	- ■			■						■																									807		
FloorPro Intenzív mélytisztító Extra	RM 752				■					■					□																				807		
FloorPro Univerzális mélytisztító	RM 754		□		■					■					■																				807		
Intenzív mélytisztítószer, NTA-mentes	RM 750				■					■																									807		
FloorPro Padló mélytisztító-szer ecoefficiency	RM 69		□		■					■																									808		
FloorPro Padló mélytisztítószer	RM 69		□		■					■																									808		
Padlótisztító RAT Classic	- ■			■						■																									808		
FloorPro Padlófényesítő tisztító, fékezett habzás	RM 755		■		■					■																									808		
FloorPro Mélytisztító, savas	RM 751		□		■					■					□																				808		
FloorPro Mozgólépcső-tisztító, semleges	RM 758		□		■					■																									808		
CarpetPro Habosításgátló	RM 761		■		■							■																							808		
Fertőtlenítő tisztító	RM 732		■			■				■																									809		
Fertőtlenítő	RM 735					■																													809		
FloorPro Védődiszperzió Extra	RM 782																																		809		
FloorPro Ápoló diszperzió	RM 784																																		809		
FloorPro Kristályosítószer	RM 749																																		809		
FloorPro Tükrőfényes Kristályosító, por	RM 775																																		809		







■ Új ■ alkalmazható □ feltételek mellett alkalmazható

Termékleírás	Alkalmazás	Előke- verék	Adagolás	Tulajdonságok	Kiszerezés	CsE	Cikkszám/ darab	
Folteltávolítás								
 <p>FloorPro Gumi- és kopásnyom-eltávolító szer RM 776, NTA-mentes Rendkívül aktív speciális tisztítószer gumikopásnyomok és rakodójárművek abroncsnyomainak eltávolítására. Erőteljesen eltávolítja a makacs olaj- és koromszennyeződések, valamint a polimer- és viaszrétegeket. A ragasztószalag-maradványokat is hatékonyan eltávolítja.</p>	Mélytisztítás		nem hígított	lúgos pH: 13.3	10 l	■	1	6.295-545.0
					20 l	■	1	6.295-546.0
					200 l	■	1	6.295-572.0
 <p>Univerzális Folteltávolító szer RM 769 RM 769 Univerzális folteltávolító szer bármely textil burkolathoz, kárpithoz és kemény felületekhez – olaj, kátrány, cipőtisztító paszta, ragasztó stb. eltávolítására hígítószerálló felületekről.</p>	Kézi		nem hígított		500 ml	■	6	6.295-490.0
Fenntartó tisztítás								
 <p>FloorPro Univerzális Tisztító RM 756 Magas nedvesítőképeség, univerzális és rendkívül gazdaságos: RM 756 Floor-Pro Multi. Fenntartó tisztítószer padlók és felületek gépi és kézi tisztítására</p>	Kézi – Karbantartó tisztítás Súroló-szívógépek – Karbantartó tisztítás		0.25-1 % 0.25-1 %	enyhén lúgos pH: 9	1 l	■ ▲	12	6.295-913.0
					2.5 l	■ ▲	4	6.295-915.0
					10 l	■ ▲	1	6.295-914.0
 <p>FloorPro tisztító CA 50 C Eco Padló tisztító minden kemény és rugalmas padló kézi tisztításához – gyengéd tisztíthatással. Alkalmos még a fényes felületekhez és a bútorokhoz.</p>	Karbantartó tisztítás		0.3-1 %	semleges pH: 7.4	1 l	■	12	6.295-683.0
					5 l	■	2	6.295-684.0
 <p>FloorPro Univerzális Tisztító RM 743 Univerzális padló tisztító rugalmas és kemény padló felületek tisztítására. Linóleum és csiszolt kő csikmentes tisztítására. Fékezett habzás. Tenzidmentes és leválasztóbarát.</p>	Karbantartó tisztítás Kézi		0.5-2 %	enyhén lúgos pH: 10.5	1 l	■ ▲	12	6.295-293.0
			0.5-2 %					

CsE: Csomagolási egység

■ Nem tartalmaz nitrilotriacetátot (NTA).

▲ Olajleválasztó rendszerekben könnyen leválasztható (ASF).

Termékleírás	Alkalmazás	Előke- verék	Adagolás	Tulajdonságok	Cikkszám/ CsE darab		
					Kiszere- lés		
 FloorPro Tisztítószer csiszolt kőpadlóhoz RM 753 A csiszolt kőpadló speciális tisztítószer. Megbízhatóan oldja az olaj-, zsír- és ásványianyag- szennyeződéseket. Nem korlátozza a csiszolt kőburkolat csúszásgátló hatását. Tenzidmentes és leválasztóbarát.	Mélytisztítás		5-20 %	enyhén lúgos	2,5 l		6.295-587.0
	Karbantartó tisztítás	Kézi	3-5 %	pH: 10.5	10 l	1	6.295-082.0
Fenntartó tisztítás és ápolás							
 FloorPro Padlóápoló Extra RM 780 Minden vízálló, keményburkolat és rugalmas padló erőteljes tisztító- és ápolószere. Speciálisan sportcsarnokok és több célra használt csarnokok tisztítására alkalmas, mivel a tisztítószer a csúszásgátlásra vonatkozóan egy a DIN V 18032-2:2001-04 számú német ipari szabvány szerinti szakvéleménnyel rendelkezik. Az RM 780 tisztítószer fékezett habzású és csíkmentesen szárad.	Karbantartó tisztítás		0,5-2 %	enyhén lúgos	2,5 l	■	4 6.295-580.0
	Kézi		1-3 %	pH: 9	10 l	■	1 6.294-997.0
					20 l	■	1 6.295-468.0
 FloorPro Felmosószer RM 746 Aktív hatású, semleges szappantartalmú tisztítószer. Csúszásgátló és szenny-tisztítórteget képez. Egyszerűen polírozható. Ragyogó fényt biztosít.	Karbantartó tisztítás		1-3 %	enyhén lúgos	10 l	■	1 6.295-156.0
	Kézi		1-3 %	pH: 9.2	200 l	■	1 6.295-465.0
 FloorPro Ápoló diszperzió RM 784 Polimer diszperzió padlóburkolatok első, köztes és fenntartó ápolásához. Csúszásgátló, szennyeződéstartó és kopásálló védőréteget képez. Nagy fedőképesség.	Bevonat		nem hígított	semleges	5 l		2 6.295-817.0
	Tisztító spray		20-30 %	pH: 7.6			
	Felmosó-felújítószer		30-50 %				
	Felmosószer		1-3 %				
Köztes tisztítás és ápolás (pl. tisztító spray, felmosó-felújítószer)							
 FloorPro Tisztító spray RM 748 Csúszásgátló viaszbázisú emulziós permet minden réteggel bevont kemény felülethez. Kijavítja és felfrissíti a réteggel bevont padlókat. Eltávolítja a cipőnyomokat és csúszásgátló hatású.	Tisztítók		nem hígított	enyhén lúgos	10 l	■	1 6.295-162.0
				pH: 8.5			
 FloorPro Ápoló diszperzió RM 784 Polimer diszperzió padlóburkolatok első, köztes és fenntartó ápolásához. Csúszásgátló, szennyeződéstartó és kopásálló védőréteget képez. Nagy fedőképesség.	Bevonat		nem hígított	semleges	5 l		2 6.295-817.0
	Tisztító spray		20-30 %	pH: 7.6			
	Felmosó-felújítószer		30-50 %				
	Felmosószer		1-3 %				

CsE: Csomagolási egység

■ Nem tartalmaz nitrilotriacetátot (NTA).







▲ Olajleválasztó rendszerekben könnyen leválasztható (ASF).

Termékleírás	Alkalmazás	Előke- verék	Adagolás	Tulajdonságok	Kiszérelés	CsE	Cikkzám/ darab
Köztes tisztítás							
	FloorPro Padló alaptisztítószer RM 69 A padlók és ipari padlók erőteljes tisztítószere gond nélkül távolítja el a legmakacsabb zsír-, olaj- és ásványi szennyeződések.	Mélytisztítás	10-25 %	lúgos	2.5 l	■ ▲ 4	6.295-582.0
		Karbantartó tisztítás	0.5-1 %	pH: 12.1	10 l	■ ▲ 1	6.295-120.0
		Kézi	0.5-1 %		20 l	■ ▲ 1	6.295-415.0
					200 l	■ ▲ 1	6.295-416.0
			1000 l	■ ▲ 1	6.295-123.0		
	FloorPro Padló alaptisztítószer RM 69 ecoefficiency Padlók és ipari padlók erőteljes tisztítószere gond nélkül távolítja el a legmakacsabb zsír-, olaj-, korom- és ásványi szennyeződések. Az ecoefficiency formulának köszönhetően különösen gazdaságos, erősen tisztítóhatású és környezetbarát.	Mélytisztítás	10-25 %	lúgos	2.5 l	■ ▲ 4	6.295-650.0
		Súroló-szivógépek- Mélytisztítás (ecoefficiency)		pH: 12.2	10 l	■ ▲ 1	6.295-651.0
		Karbantartó tisztítás	7-20 %		20 l	■ ▲ 1	6.295-652.0
		Súroló-szivógépek - Karbantartó tisztítás	0.5-1 %		200 l	■ ▲ 1	6.295-653.0
			0.05-3.5 %				
			0.5-1 %				
	FloorPro Padlófényesítő tisztítószer RM 755 Citrusillatú, fékezett habzású padlófényesítőszere minden típusú kemény padlóhoz. Az RM 755 teljesen csíkmentesen szárad. Ideális magasfényű kőpadlóhoz.	Mélytisztítás	10-25 %	lúgos	2.5 l	■ ▲ 4	6.295-846.0
		Karbantartó tisztítás	1-3 %	pH: 12	10 l	■ ▲ 1	6.295-174.0
		Kézi	1 %		20 l	■ ▲ 1	6.295-409.0
					200 l	■ ▲ 1	6.295-176.0
			1000 l	■ ▲ 1	6.295-177.0		
Mélytisztítás							
	FloorPro Intenzív alaptisztítószer RM 752 Rendkívül erőteljes alaptisztító erős szennyeződések és bevonatok eltávolításához lúgálló padlókról. A legmakacsabb olaj-, zsír- és ásványi szennyeződések is eltávolítja.	Mélytisztítás (védőréteg)	20-50 %	lúgos	10 l	▲ 1	6.295-813.0
		Mélytisztítás (szennyeződés)		pH: 13.2	200 l	▲ 1	6.295-814.0
			5-20 %		1000 l	▲ 1	6.295-815.0
	FloorPro Univerzális alaptisztítószer RM 754 Rendkívül hatékony alaptisztítószere viasz- és polimermaradványok vízálló vagy lúgra érzékeny padlókról történő eltávolításához. Nem szükséges munkaidőmentes utánaöblítés.	Mélytisztítás (védőréteg)	15-50 %	enyhén lúgos	10 l	▲ 1	6.295-811.0
		Mélytisztítás (szennyeződés)		pH: 10.5	200 l	▲ 1	6.295-812.0
		Karbantartó tisztítás	10-20 % 1-3 %				
	Intenzív Alaptisztítószer RM 750 Az erőteljes alaptisztítószere alaposan eltávolítja az olyan legmakacsabb szennyeződések, mint az olaj, zsír, korom, vér és fehérje. Fékezett habzású. Különösen alkalmas gépi padló tisztításra és felülettisztítóknak való felhasználásra. NTA-mentes.	Magasnyomású mosók	1+3	lúgos	10 l	■ ▲ 1	6.295-539.0
		Scrubber driers - stripping		pH: 13.7	200 l	■ ▲ 1	6.295-540.0
		Scrubber-driers - deep cleaning	10-50 %				
		Kézi	5-50 % 5-50 %				
	FloorPro Padló tisztítószer, savas RM 751 Savas mélytisztítószere automatákhoz. Hatékonyan távolítja el a cementfátylat, egyéb lerakódásokat és az olyan rétegeket, mint pl. vízkő, rozsda, sőr- vagy tejfő. Kiválóan alkalmas építkezések után nagytakarításhoz.	Mélytisztítás	5-25 %	savas	2.5 l	■ 4	6.295-586.0
		Karbantartó tisztítás	1-5 %	pH: 0.7	10 l	■ 1	6.295-129.0
		Kézi	0.5-1 %		200 l	■ 1	6.295-130.0
	FloorPro Mozgólépcső-tisztítószer, semleges RM 758 A kemény felületek intenzív tisztítószere mozgólépcsőkhöz és mozgójárdákhoz, kiegészítésként korrozívódelemmel készülékekhez és mozgólépcsőkhöz. Feloldja a zsír-, olaj- és ásványi szennyeződések. Többek között Krone, Otis, Fujitel, Schindler, Mitsubishi, CNIM, DONG, YANG, HITACHI és TOSHIBA gyártmányú mozgólépcsőkhöz.	Mozgólépcsőtisztítás	10-40 %	semleges	20 l	■ ▲ 1	6.295-408.0
				pH: 6.7			
Kiegészítők tisztítószerekhez							
	CarpetPro Habzágátló RM 761 A CarpetPro Habzágátló RM 761 csökkenti a habzást a szennyezett víz tartályban és ezzel megnöveli a készülék használati idejét. Mindegyik készülékhez alkalmas.	Nedves és száraz porszívók	0.5 %		2.5 l	■ 1	6.291-389.0
		Permetextrakciós gépek	0.5 %				
		Szőnyegtisztítók	0.5 %				
		Padló tisztító készülékek	0.5 %				
		Alkatrésztisztító	0.5 %				

CsE: Csomagolási egység

■ Nem tartalmaz nitrilotriacetátot (NTA).







▲ Olajleválasztó rendszerekben könnyen leválasztható (ASF).

Termékleírás	Alkalmazás	Előke- verék	Adagolás	Tulajdonságok	Kiszereles	CsE	Cikkszám/ darab
Fertőtlenítőszer							
	Fertőtlenítőszer RM 732	Magasnyomású mosók	1-3 %	enyhén lúgos	5 l	1	6.295-596.0
	Fertőtlenítő tisztítószer. Baktériumölő, gombaölő és részben vírusölő hatású. Nagyon jó tisztítóhatással rendelkezik. DVG-listán szerepel. Biocidok biztonságos használata. Használat előtt minden esetben olvassa el a címkét és a terméktájékoztatót.	Karbantartó tisztítás	1-3 %	pH: 9.9	200 l	1	6.295-417.0
		Szóróberendezések	1-3 %				
		Kézi	1-3 %				
	Fertőtlenítőszer RM 735	Magasnyomású mosók	0.75-2 %	semleges	2.5 l	4	6.295-585.0
	Hatékony semleges fertőtlenítőszer. Baktériumölő, gombaölő és részben vírusölő hatású (pl. hepatitis B). VAH/ DGHM- és DVG-listán szerepel. Biocidok biztonságos használata. Használat előtt minden esetben olvassa el a címkét és a terméktájékoztatót.	Szóróberendezések	0.75-2 %	pH: 7.6	5 l	1	6.295-597.0
		Kézi	0.75-2 %				
Ápolás és védelem							
	FloorPro Védő disperzió Extra RM 782	Bevonat	nem hígított	enyhén lúgos	5 l	2	6.295-816.0
	Rendkívül masszív polimer bevonat vízálló padlókhöz. Kiváló edőképesség, tapadás, csúszás- és kopásállóság. Nagyobb ellenálló-képesség alkohollal és fertőtlenítőszerrel szemben.				pH: 8.6		
	FloorPro Védő disperzió RM 784	Bevonat	nem hígított	semleges	5 l	2	6.295-817.0
	Polimerdisperzió padlóburkolatok első, köztes és fenntartó ápolásához. Csúszásgátló, szennyeződést tisztító és kopásálló védőréteget képez. Nagy fedőképesség.	Tisztító spray Felmosó-felújítószer Felmosószer	20-30 % 30-50 % 1-3 %	semleges	pH: 7.6		
	FloorPro Kristályosítószer RM 749	Kristályosító	nem hígított	savas	10 l	1	6.295-284.0
	A kristályosítószer olyan kalciumtartalmú padlók nemesítésére és kikeményítésére szolgál, mint a márvány, terrazzo és betonlapok. A kristályosított padló keményebbé és nagyobb teherbírásúvá válik. FloorPro Tükkőfényes kristályosító por				pH: 0.8		
	RM 775	Kristályosító	nem hígított	savas	5 kg	1	6.295-117.0
	Kristályosító por márvány és terrazzo padlók nemesítésére és kikeményítésére. A kristályosítást követően a padló újra tükkőfényesen ragyog, keményebb és nagyon teherbírású lesz.				pH: 1.4		



CsE: Csomagolási egység

■ Nem tartalmaz nitrilotriacetátot (NTA).

▲ Olajleválasztó rendszerekben könnyen leválasztható (ASF).

Termékleírás	Nyomás	Kiviteli mennyiség	Adagolási mennyiség	Bővíthető	Méret (h x sz x m)	Súly	CsE	Cikkszám/ darab
Adagolási-alkalmazási segédeszközök								
 <p>DS 2 Adagoló állomás DVGW-tanúsítvánnyal rendelkező adagoló padló tisztítógépek és vódrók feltöltésére, és a HD/HDS előkeverék készítésére. A DIN EN 1717 szabvány szerinti visszafolyásgátlóval.</p>	1.7-3.5 bar	0.3-25 %	14 l/perc	■	355 × 300 × 210 mm	1.86 kg	1	6.394-653.0
 <p>DS 3 Tisztítószeradagoló állomás Vízcsapra történő csatlakoztatás után a tisztítószer a frissvíztartályba tölthető és igény szerint hígítható. Használható a töltőrendszer-felszerelő készlettel is. A DIN EN 1717 szabvány szerinti visszafolyásgátlóval.</p>	2-6 bar	0.2-13.5 %	15 l/perc	■	390 × 390 × 150 mm	3.85 kg	1	2.641-811.0
Eszközök								
 <p>Flakoncsap, 5 l Hasznos segítség a tisztítószer flakonból történő hatékony adagolásához.</p>	5 l				85 × 48 × 40 mm	0.02 kg	1	6.394-819.0
 <p>Flakoncsap, 10 l Hasznos segítség a tisztítószer flakonból történő hatékony adagolásához.</p>	10 l				60 × 90 × 70 mm	0.04 kg	1	6.394-758.0
 <p>Flakoncsap, 20 l Hasznos segítség a tisztítószer flakonból történő hatékony adagolásához.</p>	20 l				75 × 110 × 60 mm	0.04 kg	1	6.394-759.0
 <p>Hordócsap, 200 l Tisztítószer hordóból való praktikus adagolásához.</p>	200 l				150 × 100 × 65 mm	0.08 kg	1	6.412-438.0
 <p>Hordócsap, 200 l Tisztítószer hordóból való praktikus adagolásához. Pontos, és egyszerű használni.</p>	200 l				1560 × 175 × 90 mm	1.1 kg	1	6.291-108.0

CsE: Csomagolási egység

Termékleírás	Nyomás	Töltési mennyiség	Anyaga	Adagolási mennyiség	Méret (h x sz x m)	Súly	CsE	Cikkszám/darab
Szóróberendezések								
 <p>Tisztítószer-permetező Könnyű és praktikus felépítésű tisztító szer-permetező stabil műanyag tartállyal és kényelmes tartóóvvel, tisztító- és fertőtlenítőszeres kijuttatására.</p>	3 bar	5 l	műanyag	0.46-1.22 l/perc	520 × 200 × 200 mm	1.8 kg	1	6.394-255.0
 <p>EK 1 Tisztítószer-permetező Mobil és kompakt: alacsony nyomású szórókészülék tisztítószeres hatékony, nagy felületen történő kijuttatására. Beépített kézipumpával, ergonomikus markolattal és töltésszint-kijelzővel.</p>	0.5-6 bar	10 l	nemesacél	0.78 l/perc	640 × 285 × 270 mm	4.7 kg	1	6.394-628.0
<p>Teleszkópos szórószár Tartozékok EK 1 tisztítószer-permetezőhöz. 860 mm-ről 1520 mm-re kihúzható szívófejjel együtt.</p>					875 × 45 × 20 mm	0.37 kg	1	6.393-313.0
 <p>Pumpás szóróflakon 1 literes pumpás szóróflakon pumpával és nyomástartállyal az egyszerű és egységes beszóráshoz vagy kristályosításhoz.</p>		1 l	műanyag	0.22-0.38 l/perc	195 × 140 × 310 mm	0.56 kg	1	6.394-409.0

CsE: Csomagolási egység

AZ OPTIMÁLIS TISZTÍTÁS, ÁLLAGMEGŐRZÉS ÉS KÖRNYEZET- VÉDELEM TÖKÉLETES KOMBINÁCIÓJA

Tisztítószereink minden vízkeménységnél hatékonyak, azokat pontosan a Kärcher mosóberendezések követelményeinek megfelelően alakítottuk ki – az optimális tisztítási eredményért. Speciális összetevők védik a vízvezető alkatrészeket a korrózióval szemben. Minden ASF-termék különösen környezetkímélő a szabadalmaztatott és leválasztóbarát összetételének köszönhetően.

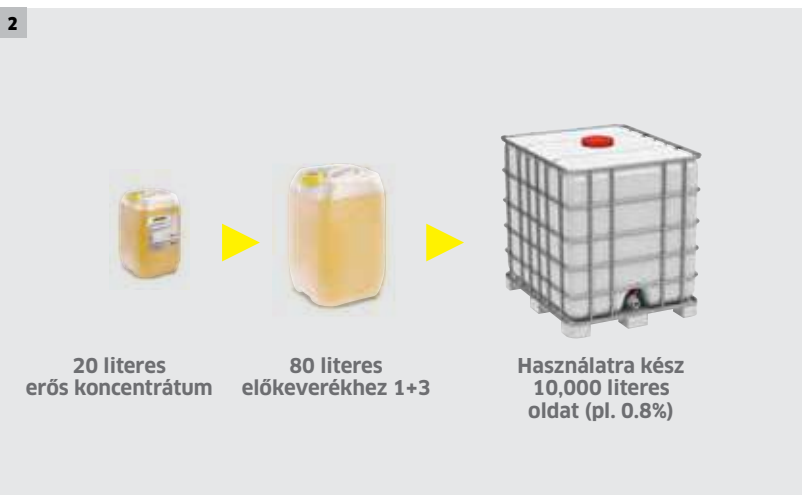

1 Teljes járműtisztítás

A járművek tisztításához használt tisztító- és ápolószereink skálája minden alkalmazáshoz tartalmazza a megfelelő terméket. A felmosástól, előmosástól, magasnyomású tisztítástól kezdve a szárító segédanyagokig és védelemig mindenhez.

2 Erőteljes koncentrált hatás

Tisztítószereinkhez kiváló minőségű nyersanyagot használunk extra erős koncentrátumokban. Ez biztosítja, hogy ezeket a termékeket kis adagokban lehessen használni, ami költségmegtakarítást eredményez. Egy 20 literes magasnyomású mosáshoz használt tisztítószerekből 10,000 liter használatra kész tisztítóoldat készül. Az erős koncentrátumok csomagolási anyagokat is megtakarítanak és védik a környezetet. A Kärcher koncentrált erőt, és nem csomagolt vizet biztosít.

3 Könnyen leválasztható formulák (ASF)

Számos Kärcher tisztítószert két feladatot lát el a különlegesen könnyen leválasztható formulákkal (ASF). Először is: a kőolajat tartalmazó zsírok és szennyeződések hatékony eltávolítását. Másodsor: a leválasztó megbízható működését. A Kärcher ASF tisztítószerei azt is biztosítják, hogy a tenzidek gyorsan újra különválnak a víztől és a zsír-/kőolajtartalmú szennyeződés tökéletesen és gyorsabban leválik az olajleválasztóban.

4 A legmagasabb ipari standardoknak való megfelelés

A járműmosáshoz használt számos Kärcher tisztítószert megfelel a Német Gépjárműipari Szövetség (VDA) magasszintű szabványainak. Ezek a VDA-konform tisztítószerek biztosítják a gyengéd és alapos tisztítást.









5 Ápolás és védelem érintés nélkül

A habtechnológia fontos tényező az érintésmentes járműmosásban. A Kärcher standardokat állít olyan termékeivel, mint pl. az RM 838 Habtisztító és az RM 837 Habpolírozó. Az RM 838 Habtisztító magas tisztítási teljesítményt és tökéletes, hosszan ható habzó hatást biztosít. A javíthatással rendelkező RM 837 habtisztító hosszan tartó védelmet nyújt.

Termék	Azonosító	Hatáskör						Szennyeződés	Alkalmazási terület						Tulajdonságok			Oldal		
		Előmosás	Felnitisztítás	Mosás	Habmosás	Ápolás, védelem	Szárítás		Olaj-, zsír-, korom- és rovarmaradványok	Vizkő-, rozsdá-, cement és sólerakódás	SB	2 szivattyú	3 szivattyú	> 4 szivattyú	2 szivattyú	3 szivattyú	Vasúti jármű		Mosócsarnok	ASF (olajleválasztóval könnyen leválasztható)
VehiclePro Előmosószer Classic	RM 803	■						■				■(1)	■				✓	✓		814
VehiclePro Pre-cleaner Premium	RM 890 ■	■						■				■(1)	■				✓	✓		814
VehiclePro Tgk. tisztítószer, lúgos	RM 804	■		■				■						■(1)			✓	✓		814
VehiclePro Felnitisztítószer, savas	RM 805	■		■				■						■(1)			✓	✓		815
VehiclePro Felnitisztítószer, lúgos, Classic	RM 800		■					■	■			■(1)	■	■(V)	■(V)		✓	✓		814
VehiclePro Rim Cleaner, lúgos, Classic	RM 801		■					■	■			■(1)	■	■(V)	■(V)			✓	B	814
VehiclePro Felni habtisztító	RM 802		■					■	■			■(1)	■				✓	✓	A	814
VehiclePro Aktív Habtisztító Nano Classic	RM 816				■			■		■(1)	■(2)	■					✓	✓	B	814
VehiclePro Magasnyomású mosó, NTA-mentes	RM 806	■		■				■	■					■(1)			✓	✓		815
VehiclePro Magasnyomású mosó	RM 806	■		■				■	■					■(1)			✓	✓		815
VehiclePro Habtisztító	RM 838				■			■	■	■(1)	■(2)	■						✓	A	815
VehiclePro Kefesampon Classic	RM 811				■			■	■	■(1)	■(2)	■	■(1)	■(2)	■		✓	✓	B	815
VehiclePro Brush Shampoo Premium	RM 891 ■				■			■	■	■(1)	■(2)	■	■(1)	■(2)	■		✓	✓		815
VehiclePro Aktív hab Classic	RM 812				■			■	■	■(1)	■(2)	■					✓	✓	B	816
VehiclePro Foam Wash Premium	RM 892 ■				■			■	■	■(1)	■(2)	■					✓	✓	B	816
VehiclePro Fényesítő szárító Nano Classic	RM 832					■				■(2)	■(3)	■						✓	A	816
VehiclePro Folyékony bőr	RM 833					■	■						■(2)	■(3)	■			✓		816
VehiclePro Forró viasz Classic	RM 820				■	□		■	■				■					✓	A	817
VehiclePro Shine Wax Premium	RM 894 ■				■			■	■				■					✓	A	817
VehiclePro Permetviasz Classic	RM 821				■	■		■	■				■(2)	■(3)				✓	A	816
VehiclePro Super Gyöngyviasz	RM 824					■		■	■	■(2)	■(3)	■						✓	A	816
VehiclePro Száradást segítő adalék	RM 829				■	■		■	■	■(2)	■(3)	■						✓	A	816
VehiclePro Drying Aid Premium	RM 893 ■				■	■		■	■	■(2)	■(3)	■						✓	A	816
VehiclePro Kärcher Polír Plus	RM 831				■			■	■				■					✓	A	817
VehiclePro Hapolírozó Plus	RM 837				■			■	■				■					✓		817
VehiclePro Mosócsarnok- és csempetisztító Cleaner Classic	RM 841			■			□	■	■								✓	✓		817
Vízlágyító só	-							■	■	■	■	■	■	■	■					817
Felnitisztító, lúgos	CP 901		■					■	□	■								✓	B	814
Intenzív szennyeződésoldó	CP 930	■						■	■									✓	✓	814
Mosószer magasnyomású mosóhoz	CP 935			■				■	■									✓	✓	815
Aktív hab	CP 940				■			■	■									✓	B	815
Termoviasz	CP 945					■	□	■	■									✓	A	817
Top Ápolószer	CP 950					■	■	■	■									✓	A	817

■ ÚJ ■ alkalmazható □ feltételek mellett alkalmazható
 () Szivattyú / példa: (2) mutatja a lehetséges terméket a 2. szivattyúhoz
 (V) Előszórás, azaz nincs szivattyús alkalmazás

TISZTÍTÓ- ÉS
 ÁPOLÓSZEREK

Termékleírás	Alkalmazás	Előke- verék	Adagolás	Tulajdonságok	Kiszere- lés	CsE	Cikkszám/ darab
Előmosószer és felnitisztítószer							
 <p>VehiclePro Felnitisztító, lúgos RM 801 Classic Speciális felnitisztító minden, réteggel bevont könnyűfém- és acélfelnihez kivéve a fényezetlen vagy tükörfényesre polírozott különleges felniket. Kíméletesen és intenzíven távolítja el az olyan makacs felnyszennyeződések, mint az utcai por, beégett fékpor, lekopott abroncsnyom, téli sózási lerakódások. Nem roncsolja a betonpadlókat a kerékmélyedéseket.²⁾</p>	Szóróberendezések		10 %	lúgos	20 l	■	1 6.295-323.0
	Önkiszolgáló mosóhelyek Haszongépjármű		10-20 % 10-20 %	pH: 13.5	200 l	■	1 6.295-401.0
 <p>VehiclePro Felni Habtisztító RM 802 VehiclePro Felni habtisztító RM 802: magashabzású felnitisztító alumínium és acél felnihez. Rendkívül hatékony a makacs szennyeződések ellen, gyengéd a felületekhez és környezubarát.</p>	Önkiszolgáló mosóhelyek Haszongépjármű		2-3 % 2-3 %	lúgos pH: 13.1	20 l	■	1 6.295-934.0
	Előtisztítás – Felnitisztító Classic						
 <p>VehiclePro Felnitisztító, savas RM 800 Rendkívül hatékony felnitisztító-koncentrátum. A magától ható hab segíti minden hagyományos felnyszennyeződés anyagkímélő eltávolítását, mint pl. a fékpor, lekopott abroncsnyom, téli sózási lerakódások, vízkőfoltok és sómaradványok.</p>	Szóróberendezések Önkiszolgáló mosóhelyek Haszongépjármű		10 % 10 % 10 %	savas pH: 0.3	20 l	■ ▲	1 6.295-441.0
	Előtisztítás – Felületek Premium						
 <p>VehiclePro eElőtisztító RM 890 Premium VehiclePro eElőtisztító RM 890 Premium: lúgos, a legrövidebb idő alatt eltávolítja az utcai koszt, zsirokat és rovarokat. VDA-konform és minden iparvíz-rendszerhez és vízkeménységhez megfelelő.</p>		Haszongépjármű	0.5-2 %	lúgos pH: 13	10 l	▲	1 6.296-003.0
		20 l	▲	1 6.296-004.0			
		200 l	▲	1 6.296-005.0			
Előmosószer és felnitisztítószer							
 <p>VehiclePro Előmosószer RM 803 Classic Aktív tisztító hatású és anyagkímélő előmosószer magasnyomású mosóhoz. Gond nélkül meggyorsítja az olaj- és zsírlerakódások, valamint a rovarszenyeződések felpuhítását és eltávolítását.</p>	Magasnyomású mosók Haszongépjármű	1+2	1.5-6 % 0.5-2 %	lúgos pH: 13	10 l	■ ▲	1 6.295-547.0
	Önkiszolgáló mosóhelyek Szóróberendezések	1+2	1.5-6 % 2 %	20 l	■ ▲	1 6.295-548.0	
 <p>Intenzív szennyeződéscsökkentő CP 930 Aktív tisztító hatású előmosószer, fáradtság nélkül távolítja el a legmakacsabb zsír- és olajszenyeződések. Meggyorsítja a rovarmaradványok felpuhítását és eltávolítását.</p>	Magasnyomású mosók Szóróberendezések Önkiszolgáló mosóhelyek		0.5-2 % 0.5-2 % 0.5-2 %	lúgos pH: 13	20 l	■ ▲	1 6.295-515.0
	Előtisztítás – Felületek Premium						
 <p>VehiclePro Tehergépkocsi-tisztítószer, savas RM 804 A savas, korrózióvédő előpermetező szer hatékonyan eltávolítja az építőipari járművekről az olyan ásványi szennyeződések, mint a gipsz, vízkő, habarcs és beton. Nemesacél tisztítószerként is használható.</p>	Magasnyomású mosók Haszongépjármű Szóróberendezések		1-3 % 1-3 % 1-3 %	savas pH: 1	20 l	■ ▲	1 6.295-595.0
	Előtisztítás – Felületek Premium						









CsE: Csomagolási egység

¹⁾ VDA-konform A kategóriás.

²⁾ VDA-konform B kategóriás.

■ Nem tartalmaz nitrilotriacetátot (NTA).

▲ Olajleválasztó rendszerekben könnyen leválasztható (ASF).

Termékleírás	Alkalmazás	Előke- verék	Adagolás	Tulajdonságok	Kiszerezés	Cikkszám/ darab		
						CsE		
 <p>VehiclePro Tehergépkocsi-tisztítószer, lúgos RM 805, NTA-mentes Az előmosószer a haszongép-jármű-mosóberendezésekben hatékonyan segíti az olyan legmakacsabb szennyeződések, mint a gépszír, korom, olaj, kátrány, rovarmaradványok és szürke réteg eltávolítását bármilyen típusú haszongépjárműről. NTA-mentes.</p>	Szóróberendezések		1-3 %	lúgos	20 l	■	1	6.295-550.0
	Magasnyomású mosók		1-3 %	pH: 12.8				
	Haszongépjármű		1-3 %					
Általános tisztítás - Önkiszolgáló tisztítás Premium								
 <p>VehiclePro Habtisztító RM 838 Az érintésmentes járműmosáshoz kínált RM 838 lúgos habos tisztítószer fáradtságmentesen és a lakkozást kímélően eltávolítja az erős olaj- és sírszennyeződést, a rovarmaradványokat és az utcaporát.</p>	Önkiszolgáló mosóhelyek			lúgos	20 l		1	6.295-838.0
	többféle szórószárral		1-2 %	pH: 13	200 l		1	6.295-839.0
	Magasnyomású mosók habosító fúvókával	1+3	1-2 %					
 <p>VehiclePro Magasnyomású tisztítószer RM 806 Classic, NTA-mentes Ez a tisztítószer-koncentrátum nagy szennyoldási tartalommal rendelkezik és eltávolítja a makacs utcai szennyeződéseket, mint a por, olaj, kenőzsír, rovarok, fagyanta és sár. NTA-mentes.</p>	Magasnyomású mosók	1+3	0.8-2 %	lúgos	20 l	■ ▲	1	6.295-553.0
	Önkiszolgáló mosóhelyek	1+3	0.8-2 %	pH: 13.3	200 l	■ ▲	1	6.295-554.0
Általános tisztítás - Önkiszolgáló tisztítás Classic								
 <p>VehiclePro magasnyomású tisztítószer RM 806 Ez a tisztítószer-koncentrátum nagy szennyoldási tartalommal rendelkezik és eltávolítja a makacs utcai szennyeződéseket, mint a por, olaj, kenőzsír, rovarok, fagyanta és sár.</p>	Magasnyomású mosók	1+3	0.8-2 %	lúgos	5 l	▲	1	6.295-504.0
	Önkiszolgáló mosóhelyek	1+3	0.8-2 %	pH: 13.5	20 l	▲	1	6.295-433.0
					200 l	▲	1	6.295-134.0
 <p>Mosószert magasnyomású mosóhoz CP 935 Rendkívül hatékony tisztítószer-koncentrátum almailattal, gépjárműmosáshoz. Eltávolítja a legmakacsabb szennyeződéseket is, mint a porok, olaj, gépszírok, rovarmaradványok, fagyanta és agyag.</p>	Magasnyomású mosók		0.3-2 %	lúgos	20 l	■ ▲	1	6.295-517.0
	Önkiszolgáló mosóhelyek		0.3-2 %	pH: 12.2	200 l	■ ▲	1	6.295-518.0
	Szóróberendezések		0.3-2 %					
 <p>Aktív hab CP 940 Enyhén lúgos tisztítósampon, stabil habot képez a Clean Park berendezésekben az önkiszolgáló mosóhelyeken. A CP 940 kíméli a felületet és jó öblítési tulajdonságokkal rendelkezik. Kellemesen friss citromillattal. VDA-konform.²⁾</p>	Magasnyomású mosók		1.3-2 %	lúgos	20 l	■ ▲	1	6.295-519.0
	Haszongépjármű		1.3-2 %	pH: 11.4	200 l	■ ▲	1	6.295-520.0
	Önkiszolgáló mosóhelyek		0.2 %					
	Magasnyomású mosók habosító fúvókával		1.3-2 %					
Általános tisztítás - Kefesampon Premium								
 <p>VehiclePro Kefesampon RM 891 Premium VehiclePro RM 891 kefesampon Premium: intenzív, lakk-kímélő tisztítás, segíti a kékfém öntisztítását, és meghosszabbítja élettartamukat. Szárítástámogató és VDA-konform.</p>	Járműmosó gép		0.2 %	enyhén lúgos	10 l	▲	1	6.295-995.0
				pH: 8.7	20 l	▲	1	6.295-996.0
					200 l	▲	1	6.295-997.0
Általános tisztítás - Kefesampon Classic								
 <p>VehiclePro Kefesampon RM 811 Classic Aktív tisztító hatású, viasztűrő kefesampon kefes mosáshoz automatikus mosóberendezésekben. A speciális hatóanyag-kombináció segíti a kefe csúszóképességét, védi a gépjármű felületét. VDA-konform.²⁾</p>	Járműmosó gép		0.2 %	enyhén lúgos	20 l	■ ▲	1	6.295-439.0
				pH: 8.7	200 l	■ ▲	1	6.295-140.0

CsE: Csomagolási egység









¹⁾ VDA-konform A kategóriás.

²⁾ VDA-konform B kategóriás.

■ Nem tartalmaz nitrilotriacetátot (NTA).

▲ Olajleválasztó rendszerekben könnyen leválasztható (ASF).



Termékleírás	Alkalmazás	Előke- verék	Adagolás	Tulajdonságok	Kiszérés	CsE	Cikkszám/ darab	
Általános tisztítás - Foam Wash Premium								
 <p>VehiclePro Foam Wash RM 892 Premium Kiváló habosodó tulajdonság. Erős szennyezés-eltávolító hatás, könnyen leöblíthető, felveszi a versenyt a szárító segédanyagokkal és viaszokkal. Megfelel a VDA-nak és gyengéd a fényezésre.</p>	Haszongépjármű		0.2 %	enyhén lúgos pH: 8.9	10 l	▲	1	6.295-998.0
					20 l	▲	1	6.295-999.0
					200 l	▲	1	6.296-000.0
Általános tisztítás - Foam Wash Classic								
 <p>VehiclePro Aktív habmosószer Nano RM 816 Classic Aktív tisztító hatású, viasztűrő kefe-sampon kefék mosáshoz automatikus mosóberendezésekben. A speciális hatóanyag-kombináció segíti a kefe csúszóképességét, védi a gépjármű felületét és optimálisan előkészíti a Nano RM 832 ASF fényesítő szárítószerrel való kezelésre. VDA konform.²⁾</p>	Haszongépjármű		0.2 %	enyhén lúgos pH: 8.7	20 l	■ ▲	1	6.295-440.0
					200 l	■ ▲	1	6.295-322.0
 <p>VehiclePro Active Foam RM 812 Classic Különösen erős tisztító hatású, intenzív habzású aktív hab. Alkotórészeinek kombinációja kíméli a gépjárművek felületét és a keféket is. VDA konform.²⁾</p>	Önkiszolgáló mosóhelyek	1+3	0.8 %	enyhén lúgos pH: 8.9	20 l	■ ▲	1	6.295-430.0
	Haszongépjármű		0.2 %		200 l	■ ▲	1	6.295-137.0
Szárítás és ápolás - Drying Aids Premium								
 <p>VehiclePro Drying Aid RM 893 Premium Keresztülűjű a vízen a felületi buborékképződés minimalizálása érdekében, ezzel optimális száradási eredményt biztosít. Visszafogottan alkalmazza, fagyálló (-10 °C), VDA-nak megfelelő.</p>	Haszongépjármű		0.3 %	enyhén lúgos pH: 5	10 l	▲	1	6.296-001.0
					20 l	▲	1	6.296-002.0
Folyékony gyöngyviasz - Drying Aids Classic								
 <p>VehiclePro folyékony gyöngyviasz Nano RM 832 Classic Folyékony gyöngyviasz speciális nanorészecskékkel gépjárműmosó berendezésekhez, önkiszolgáló autómósó berendezésekhez és magasnyomású készülékekhez. A Nano fényesítő-száradást segítő szer lehetővé teszi a vízréteg gyors és nagyfelületű megszakadását, amely nagyon jó szárítási eredményhez vezet. VDA-konform.¹⁾</p>	Haszongépjármű		0.1-0.2 %	enyhén savas pH: 4	20 l	■	1	6.295-432.0
	Önkiszolgáló mosóhelyek		0.1-0.2 %		200 l	■	1	6.295-320.0
	Magasnyomású mosók	1+9	1-2 %					
 <p>VehiclePro Szuper gyöngyviasz RM 824 Classic Szárítás, védelem és ápolás egyben. A folyékony gyöngyviasz lehetővé teszi a vízréteg gyors és nagy felületű megszakadását, amely speciálisan kemény víznél nagyon jó felszáradáshoz vezet. VDA-konform.¹⁾</p>	Haszongépjármű	nem hígított	0.1-0.2 %	enyhén savas pH: 4	20 l	■	1	6.295-438.0
	Magasnyomású mosók	1+9	1-2 %		200 l	■	1	6.295-074.0
 <p>VehiclePro Száradást segítő adalék RM 829 Classic A száradást segítő szer a vízréteg ultragyors felszakításával hosszantartó és konzerváló réteget képez. Lágy vízhez és ozmózisos vízhez is alkalmas. VDA-konform.¹⁾</p>	Haszongépjármű		0.1-0.3%	enyhén savas pH: 5	20 l	■	1	6.295-429.0
	Önkiszolgáló mosóhelyek		0.1-0.3%		200 l	■	1	6.295-077.0
 <p>VehiclePro Folyékony bőr RM 833 Speciális szárítási segédanyag mosóberendezésekhez szárító befűvő nélkül. A vizet nagy felületen vezeti le, csík- és foltmentesen szárad. Magasnyomású mosóhoz is alkalmas.</p>	Haszongépjármű	1+3	0.4-0.8 %	lúgos pH: 12	20 l	■	1	6.295-391.0
						200 l	■	1
 <p>VehiclePro Permetviasz RM 821 Classic A folyékony permetviasz a teljes gépjármű konzerválására és fényesítő ápolására szolgál. Nem kényes a vízminőségre, befűvővel való szárítás nélkül is foltmentesen szárad. VDA-konform.¹⁾</p>	Magasnyomású mosók	1+9	1-2 %	enyhén savas pH: 4	20 l	■	1	6.295-431.0
	Önkiszolgáló mosóhelyek	1+9	1-2 %		200 l	■	1	6.295-084.0









CsE: Csomagolási egység

¹⁾ VDA-konform A kategóriás.

²⁾ VDA-konform B kategóriás.

■ Nem tartalmaz nitrilotriacetátot (NTA).

▲ Olajleválasztó rendszerekben könnyen leválasztható (ASF).

Termékleírás	Alkalmazás	Előke- verék	Adagolás	Tulajdonságok	Kiszerezés	CsE	Cikkszám/ darab
 Top Ápolószercp 950 Folyékony permetviasz konzerváláshoz és fényesítő ápoláshoz. Nem kényes a vízkeménységre és stabil fényesítő réteget képez, a vizet nagy felületen vezeti le és csík- és foltmentesen szárad fel. ¹⁾	Önkiszolgáló mosóhelyek		0.02- 0.05 %	enyhén savas pH: 3.5	20 l ■	1	6.295-523.0
	Magasnyomású mosók		0.02- 0.05 %		200 l ■	1	6.295-524.0
Szárítás és ápolás - Premium viaszok							
 VehiclePro fényes viasz RM 894 Premium VehiclePro RM 894 Premium fényesítő viasz: kiváló lakkvédelem a külső behatásokkal szemben. Speciális ragyogó hatás és hosszantartó konzerválás alacsony fogyasztással. VDA-konform.	 Haszongépjármű		0.3 %	semleges pH: 6.3	10 l ▲	1	6.295-993.0
						20 l ▲	1
 VehiclePro Kärcher polírozó Plus RM 831 Újfajta járműápolószert speciális ápolóformulával, hosszantartó viaszos tartósítást tesz lehetővé. Ápolja és védi a járművet az utcai kosztól, rovaroktól, savas esőtől és más káros környezeti hatásoktól. VDA-konform. ¹⁾	Haszongépjármű		40-80 ml / vehicle	enyhén savas pH: 3.5	10 l ■	1	6.295-110.0
					20 l ■	1	6.295-427.0
 VehiclePro hab polírozó Plus RM 837 Jól látható, hosszan tartó állagmegóvás „javító” hatással. Védi a felületet a környezeti hatásoktól. Növeli a felület fényét. Lótuszvirág-kivonattal.	Haszongépjármű		20-40 ml / vehicle	enyhén savas pH: 4	20 l	1	6.295-779.0
	Önkiszolgáló mosóhelyek		20-40 ml / vehicle				
Szárítás és ápolás - Viaszok Classic							
 VehiclePro fforró viasz RM 820 Classic Ez a folyékony termoviasz az időjárás viszontagságait tűrő konzerválóréteget képez, amely a gépjárműveket a korrózió ellen védi. Természetes karnaubaviaszt tartalmaz. VDA konform. ¹⁾	Magasnyomású mosók	1+9	1-2 %	semleges pH: 6.3	20 l ■	1	6.295-428.0
	Haszongépjármű		0.1-0.2 %		200 l ■	1	6.295-143.0
	Önkiszolgáló mosóhelyek	1+9	1-2 %				
 Termoviasz Wax CP 945 Ez a termoviasz víztaszító, sokáig megmaradó konzerválóréteget képez nagyfokú tükkőfényvel. Jelentős részben tartalmaz természetes karnaubaviaszt. ¹⁾	Magasnyomású mosók		0.2-0.4 %	enyhén savas pH: 4.5	20 l ■	1	6.295-521.0
	Önkiszolgáló mosóhelyek		0.2-0.4 %		200 l ■	1	6.295-522.0
Kiegészítő termékek							
 VehiclePro mMosócsarnok- és csemetisztító RM 841 Ez a savas mosócsarnok- és csemetisztító koncentrátum gyorsan és hatékonyan távolítja el a vízkövet, zsírt, viasz- és tisztítószert-maradványokat és rozsdanyomokat.	Mélytisztítás		20-50 %	savas pH: 0.3	20 l ■ ▲	1	6.295-419.0
	Karbantartó tisztítás		5-10 %				
 VehiclePro Vizlágító só Speciálisan vizlágításhoz lágy vízzel, ill. ozmózisos vízzel működő berendezésekhez.	Haszongépjármű				25 kg ■	1	6.287-016.0

CsE: Csomagolási egység

¹⁾ VDA-konform A kategóriás.²⁾ VDA-konform B kategóriás.







■ Nem tartalmaz nitrilotriacetátot (NTA).

▲ Olajleválasztó rendszerekben könnyen leválasztható (ASF).

A LEGJOBBAT KIHozNI BELŐLE

A berendezések tartós üzemzavarmentes állapotának biztosítására és a jó feldolgozási eredmény elérése érdekében a Kärcher arra alkalmas kezelővegyszereket kínál. A termékek az alkalmazás hosszú éve alatt nagyon jól bizonyítottak, és kialakításuk a mindenkori tisztítási feladatnak és a berendezés típusának felel meg.



	Termékleírás	Alkalmazás	Előke- verék	Adagolás	Tulajdonságok	Kiszere- lés	CsE	Cikkszám/ darab
Víz kezelő anyagok								
	WaterPro Leválasztó, por RM 846 Reagálószer ásványolajjal szennyezett mosóvíz kezelésére. Nagy és stabil pelyhek képződnek, melyek könnyen leszűrhetők.	Vízisztító berendezések		0.1 %	enyhén lúgos pH: 8.7	20 kg	■	1 6.295-164.0
	WaterPro Pelyhesítőszers RM 847 Gépjármű- és motormosásból származó szennyezett vizek hatékony előkészítésére és kezelésére. Nagy és leszűrhető pelyheket képez.	Vízisztító berendezések	1+9	0.07 %	semleges pH: 5.3	1 l	■	2 6.295-630.0
	WaterPro Csírátlanítószers, szagtalanító RM 851 Megbízhatóan semlegesíti a szagképző baktériumokat és így megakadályozza a kellemetlen szagok kialakulását és a nyálkaképződést a mosóvízkeringető rendszerben.	Vízisztító berendezések		0.002 %	enyhén savas pH: 3	20 l	■	1 6.295-450.0
	WaterPro Aktív Klór RM 852 Megakadályozza a bomlási folyamatot, a kellemetlen szagokat és a nyálképződést a mosóvíz-keringető rendszerekben. Megakadályozza a tisztított ivóvíz újraszennyeződését. Használja biztonságosan a biocidokat. Mindig olvassa el a címkét és a terméktájékoztatót használat előtt.	Vízisztító berendezések Ivóvíztisztító berendezések		0.002 % 0.0003 %	lúgos pH: 13.1	20 l	■	1 6.295-451.0
	WaterPro Vízkeménység-stabilizátor RM 5000 Megakadályozza a vízkő képződését és diszpergálószerként hat.	Ivóvíztisztító berendezések		Kezeletlen víz összetétele alapján	enyhén savas pH: 4.5	1 l 23 kg	■	1 6.295-229.0 1 6.290-991.0
	WaterPro Pelyhesítőszers RM 5001 Rendkívül hatékony termék a lebegő részecskéket tartalmazó frissvíz tisztítására az ivóvíz-előkészítéshez.	Ivóvíztisztító berendezések		Kezeletlen víz összetétele alapján	savas pH: 0	10 l	■	1 6.295-168.0





CsE: Csomagolási egység

■ Nem tartalmaz nitrilotriacetátot (NTA).

A LEGERŐTELJESEBB TERMÉKÜNK

A professzionális tartály- és konténer tisztításra speciális szabályok és rendelkezések vonatkoznak. Az új Kärcher TankPro sorozattal, amely tökéletesen igazodik a gépi technológiához, tökéletes megoldást kínálunk minden fajta tisztítási követelményre. Mindent elkövettünk, hogy ezekkel a TankPro termékekkel olyan megoldást kínáljunk vevőinknek, amely tökéletesen megfelel egyéni igényeiknek. Minden termékünk erős koncentrátum formában kapható, ezért rendkívül gazdaságosak és hatékonyak. Teljes mértékben tudatában vagyunk az emberek, a gépek és a környezet iránti felelősségünknek, és semmilyen összetevőt nem használunk, ami károsítaná a környezetet vagy az egészséget, fenntartva közben a legmagasabb minőséget.



Termékleírás	Alkalmazás	Előke- verék	Adagolás	Tulajdonságok	Készletelés	CsE	Cikkszám/ darab
Alkatrész tisztítás							
 <p>PartsPro Alkatrésztisztítószer PC Bio 10 Biológiailag aktív tisztítószer, vízbázisú, pH-semleges, bőrbárat és oldószermentes. Különösen olyan műhelyekbe és szervizekbe alkalmas, melyek az alkatrészekről az erőteljes olaj-, zsír- és korom-szennyeződésekét távolítják el.</p>	Bio-alkatrésztisztító		nem hígított	semleges pH: 7	20 l	■	1 6.295-260.0
 <p>PartsPro Alkatrésztisztítószer PC Bio 20 Biológiailag aktív tisztítószer, vízbázisú, bőrbárat és oldószermentes. Különösen olyan fémek tisztítására alkalmas, mint az alumínium, ezüst, titán, stb., olaj, zsír és más szennyeződések, eltávolítására.</p>	Bio-alkatrésztisztító		nem hígított	enyhén lúgos pH: 8.8	20 l	■	1 6.295-261.0
 <p>PartsPro Microba szuszpenzió Reaktiválja a biológiai lebontási folyamatokat a biológiai alkatrész tisztítóokban. Növeli a mikrobák aktivitását az alkatrésztisztító hosszabb időtartama alatt, különösen erősen szennyezett tisztítófolyadékknál.</p>	Bio-alkatrésztisztító		nem hígított	semleges pH: 6	250 ml	■	24 6.295-262.0
 <p>PartsPro Alkatrésztisztítószer RM 39 A kémelő tisztító- és zsírtalanító szer hatékonyan távolítja el a fémtárgyakon lévő olaj-, zsír- és koromszennyeződések, és időleges korrózióvédelmet biztosít.</p>	Magasnyomású mosók Alkatrésztisztító		2-5 % 1-5 %	enyhén lúgos pH: 10.5	20 l 200 l	■	1 6.295-165.0 1 6.295-424.0
 <p>PartsPro Alkatrésztisztító, extra, por RM 63 Eltávolítja a legmakacsabb szennyeződések, mint az olaj, zsír, kenőzsír, korom stb. Olyan lúgra nem érzékeny alkatrészekhez, mint motorok, hajtóművek, öntvények stb.</p>	Alkatrésztisztító		5 %	lúgos pH: 13.2	20 kg	■ ▲	1 6.295-255.0

CsE: Csomagolási egység

■ Nem tartalmaz nitrilotriacetátot (NTA).

▲ Olajleválasztó rendszerekben könnyen leválasztható (ASF).

A LEGERŐTELJESEBB TERMÉKÜNK

A professzionális tartály- és konténer tisztításra speciális szabályok és rendelkezések vonatkoznak. Az új Kärcher TankPro sorozattal, amely tökéletesen igazodik a gépi technológiához, tökéletes megoldást kínálunk minden fajta tisztítási követelményre. Mindent elkövettünk, hogy ezekkel a TankPro termékekkel olyan megoldást kínáljunk vevőinknek, amely tökéletesen megfelel egyéni igényeiknek. Minden termékünk erős koncentrátum formában kapható, ezért rendkívül gazdaságosak és hatékonyak. Teljes mértékben tudatában vagyunk az emberek, a gépek és a környezet iránti felelősségünknek, és semmilyen összetevőt nem használunk, ami károsítaná a környezetet vagy az egészséget, fenntartva közben a legmagasabb minőséget.



	Termékleírás	Alkalmazás	Előke- verék	Adagolás	Tulajdonságok	Készletelés	Cikkszám/ CSE darab
Tisztítószer							
	TankPro Tartálytisztítószer, savas RM 870 Aktív tisztító hatású, viasztűrő kefe- sampon kefék mosáshoz automatikus mosóberendezésekben. A speciális hatóanyag-kombináció segíti a kefe csúszóképességét, védi a gépjármű felületét.	Tartály- és silótisztítás Tartály- és silótisztítás	1+3	0,5-3 %	savas	20 l	1 6.295-916.0
			1+10	0,5-3 %	pH: 0	200 l	1 6.295-917.0
						1000 l	1 6.295-918.0
	TankPro Tartálytisztítószer, lúgos RM 875 TankPro Tartálytisztítószer, lúgos RM 875 az erős olaj- és zsírszeny- eződések alapos tisztítására pl. tartály- okban, silókban vagy konténerekben. Fékezett habzású, erőteljes és kímélő tisztítóhatás.	Tartály- és silótisztítás Tartály- és silótisztítás	1+4	0,5-3 %	lúgos	20 l	1 6.295-919.0
			1+10	0,5-3 %	pH: 13.2	200 l	1 6.295-920.0
						1000 l	1 6.295-921.0
	TankPro Tartálytisztítószer, polimer RM 880 TankPro Tartálytisztítószer, Polymer RM Tartály- és silótisztítás 880 a tartályok belső tisztítására. Ez a lúgos fékezett habzású és kímélő tisztítókoncentrátum ideális olyan szennyeződések tiszt- ítására, mint a liszt, a kaucsuk vagy gumi.	Tartály- és silótisztítás Tartály- és silótisztítás	1+4	0,5-5 %	lúgos	20 l	1 6.295-922.0
			1+10	0,5-5 %	pH: 14	200 l	1 6.295-923.0
						1000 l	1 6.295-924.0
	TankPro Latex eltávolító RM 885 A TankPro Latex Remover RM 885 extra erős, alacsony habzású tisztítószer tartályok belsejének megtisztítására. Képes hatékonyan eltávolítani a makacs polimer szóródásokat és latexet, miköz- ben nem károsítja az alattuk lévő anyagokat.	Tartály- és silótisztítás Kézi		1-10 %	lúgos	20 l	1 6.295-990.0
				nem	pH: 14	200 l	1 6.295-991.0
				hígított		1000 l	1 6.295-992.0

CsE: Csomagolási egység

■ Nem tartalmaz nitrilotriacetátot (NTA).

Termék	Azonosító	Szennyeződések	Tulajdonságok	Oldal
		Liszt, gabona, burgonyaliszt		
		Tojásfehérje, tejpor, állati por, liszt		
		Kakaópor, csokoládé		
		Cukor, só		
		Zselatin, gyümölcslé		
		Cement, kalcium-karbonát, gipsz, kréta		
		Kvarc, homok, pala		
		Műanyaggranulátum (PVC/PP/PE)		
		Folyékony műanyagok, polimerek, latex és gumi		
		Ásványi olaj, fűtőolaj, viasz		
		Kátrány, bitumen, zsírok		
		Oldószeralapú szerves vegyületek, pl. zsírsavak, zsírkréta, állati és növényi olajok		
		Szénpor, aktív szén		
		Savak		
		Lúgok		
		Foszfátok, nitrátok		
		Tisztítószer-nyersanyagok		
		Zsírkő		
			Oldószermentes	
			Fékezett habzású	
			Illat- és színezőanyag-mentes	
			Korróziógátók (rozsdamentes acél, alumínium)	
			90 °C-ig hőmérséklet-stabil	
TankPro Tartálytisztítószer, savas	RM 870 ■		✓	820
TankPro Tartálytisztítószer lúgos	RM 875 ■	■	✓	820
TankPro Tartálytisztítószer polymer	RM 880 ■	■	✓	820
TankPro Latexeltávolító	RM 885 ■	■	✓	820

■ ÚJ ■ alkalmazható □ feltételek mellett alkalmazható

Készülékek

A	Oldal		Oldal
AB 20	393	Bp 2400 Adv	673
Akril portörölmop 60 cm	755	BR 30/4 C	497
Akril portörölmop 80 cm	755	BR 30/4 C Adv	497
AF 100	430	BR 35/12 C Bp Pack	495
Afd	393	BR 40/10 C Adv	496
AFG 100 antracit	429	BR 45/10 Esc	507
AFG 100 White	429	BR 45/22 C Bp Pack	493
Ajtókitámasztó karral	761	BR 47/35 Esc	506
Akkumulátor töltő: BC Adv	673	BR 55/40 RS Bp	470
Alumíniumnyél 140 cm / D23 mm	762	BR 55/40 RS Bp Pack	470
Alumíniumszár menetes 140 cm	762	BRC 30/15 C	396
Alumínium T alakú tartó	786	BRC 40/22 C	395
Alumíniumszár teleszkópos 2 x 150 cm	762	BRC 45/45 C	394
AP 100/50 M	107	BRS 40/1000 C	502
AT	709	BRS 43/500 C	397
AT-C	709	BV 5/1	353
AT-C Fp	709	BV 5/1 Bp	353
AT Fp	709		
AWT	709	C	Oldal
AWT-C	709	CB 3	602
AWT-C Fp	709	CB 5	691
AWT Fp	709	Kordon, 1 m	761
		Pamut portörölő mop 60 cm	755
		Pamut portörölő mop 80 cm	755
		Pamut portörölő mop 120 cm	755
		Pamut mop	758
		CS 330 Bp	677
		CV 30/1	365
		CV 38/2 Adv	363
		CV 48/2 Adv	363
		CV 60/2 RS Bp Pack	379
		CV 66/2	361
		Cs	Oldal
		Csuklós padtartó	757
		D	Oldal
		Duplavödörös kocsi kicsavaróval 2 x 15 l	778
		Duplavödörös kocsi kicsavaróval 2 x 25 l	778
		Dúrvaszennyездés-fogó 100 cm	753
		E	Oldal
		EB 30/1 Adv Li-Ion	357
		EB 30/1 Li-Ion	357
		ECO!Broom és hulladékgyűjtő	756
		ECO!Duster 97-184 cm	768
		ECO!Mop készlet, kék	759
		ECO!Mop készlet, piros	759
		ECO!Mop rendszer, 97 - 184 cm	760
		ECO!Spray mop rendszer	760
		Egyvödörös mobil kocsi kézifogantyúval 25 l	778
		Egyvödörös mobil kocsi, mop-facsaró présel 25 l	778
		Egyvödörös mobil kocsi mop-facsaró présel és "U" tolófogantyúval 25 l	778
		F	Oldal
		Fanyél 140 cm D 25 mm	762
		Figyelmeztető jelzés ajtóra	761
		Fülvédő	45
		Füldugók	45
		G	Oldal
		GS szórópisztoly	106
		Gumilehűző 55 cm	758
		H	Oldal
		HD 5/15 C Plus	87
		HD 5/15 CX Plus	87
		HD 6/13 C Plus	87
		HD 6/13 CX Plus	87
		HD 6/15 G Classic	99
		HD 6/15 M Plus	83
		HD 6/15 MX Plus	83
		HD 7/10 CXF	93
		HD 7/15 G	95
B	Oldal		
B 40 C Bp / Classic	495		
B 40 C Ep	495		
B 40 W Bp	494		
B 60/10 C	501		
B 60 W Bp	483		
B 60 W Ep / B 60 C Bp Classic	482		
B 80 W Bp	478		
B 80 W Bp	487		
B 90 R Adv Bp	463		
B 90 R Adv Bp Pack	463		
B 90 R Adv Dose Bp	463		
B 90 R Adv Dose Bp Pack	463		
B 90 R Classic Bp	463		
B 90 R Classic Bp Pack	463		
B 95 RS	469		
B 120 W	475		
B 150 R	457		
B 150 R Adv	458		
B 200 R	453		
B 250 R	449		
B 250 R I	449		
B 300 R I D	445		
B 300 R I LPG	445		
BD 17/5 C	509		
BD 30/4 C Bp Pack	499		
BD 38/12 C Bp Pack	494		
BD 43/25 C Bp	491		
BD 43/25 C Bp Pack	491		
BD 43/35 C Ep	491		
BD 50/40 RS Bp	471		
BD 50/40 RS Bp Pack	471		
BD 50/50 C Bp Classic	489		
BD 50/50 C Bp Pack Classic	489		
BD 50/60 C Ep Classic	489		
BD 50/70 R Classic Bp	465		
BD 50/70 R Classic Bp Pack	465		
BD 50/70 R Classic Fleet Bp	465		
BD 50/70 R Classic Fleet Bp Pack	465		
BDP 50/1500 C	511		
BDP 50/2000 RS Bp Pack	510		
BDS 33/180 C Adv	505		
BDS 43/150 C Classic	503		
BDS 43/180 C Adv	505		
BDS 43/Duo C Adv	505		
BDS 51/180 C Adv	505		
Bp 200 Adv	673		
Bp 400 Adv	673		
Bp 800 Adv	673		

HD 7/16-4 M Plus	83
HD 7/16-4 MX Plus	83
HD 7/17 M Plus	83
HD 7/17 MX Plus	83
HD 7/20 G Classic	99
HD 8/18-4 M Plus	83
HD 8/18-4 MX Plus	83
HD 8/23 G Classic	99
HD 9/18-4 ST	176
HD 9/20-4 M Plus	79
HD 9/20-4 MX Plus	79
HD 9/23 De	95
HD 9/23 G	95
HD 9/50-4 Cage	193
HD 9/50 Ge Cage	193
HD 10/16-4 Cage Ex	91
HD 10/23-4 S Plus	77
HD 10/23-4 SX Plus	77
HD 10/25-4 Cage Plus	89
HD 10/25-4 S Plus	77
HD 10/25-4 SX Plus	77
HD 13/12-4 ST	176
HD 13/18-4 S Plus	77
HD 13/18-4 SX Plus	77
HD 13/35-4 Cage	194
HD 13/35 Ge Cage	193
HD 16/15-4 Cage Plus	89
HD 17/14-4S Plus	77
HD 17/14-4SX Plus	77
HD 18/50-4 Cage Adv	193
HD 18/50-4 Cage Classic	193
HD 20/15-4 Cage Plus	89
HD 25/15-4 Cage Plus	89
HD 715	90
HD 728 B Cage	95
HDC Advanced	172
HDC Classic	173
HDC Standard	172
HDI 30/5-4 Mob So Ex	731
HDI 30/5-4 St So Ex	731
HDI 30/10-4 Mob Ad/Ly Ex	731
HDI 30/10-4 Mob Dw Ex	731
HDI 30/10-4 St Ad/Ly	731
HDI 30/10-4 St Dw	731
HDR 777	719
HDR 777-VA	719
HDS 5/11 U	63
HDS 5/11 UX	63
HDS 5/13 U	63
HDS 5/13 UX	63
HDS 5/15 U	63
HDS 5/15 UX	63
HDS 6/14 C	61
HDS 6/14 CX	61
HDS 7/16 C	61
HDS 7/16 CX	61
HDS 8/18-4 C	61
HDS 8/18-4 CX	61
HDS 8/18-4 M	59
HDS 8/18-4 MX	59
HDS 9/14-4 ST	171
HDS 9/16-4 St Gas	171
HDS 9/18-4 M	59
HDS 9/18-4 MX	59
HDS 9/50 De	67
HDS 10/20-4 M	59
HDS 10/20-4 MX	59
HDS 12/14-4 St	171
HDS 12/14-4 St Gas	171
HDS 12/14-4 St Gas LPG	171
HDS 12/18-4 S	57
HDS 12/18-4 SX	57
HDS 13/20-4 S	57
HDS 13/20-4 SX	57

HDS 13/20 De	67
HDS 13/35 De	67
HDS 17/20 De	67
HDS 801 B	71
HDS 801 D	71
HDS 1000 Be	70
HDS 1000 De	70
HDS 2000 Super	68
HDS-C 7/11 nemesacél	697
HDS-C 7/11 acélbevonatú	697
HDS-C 8/15 E nemesacél	697
HDS-C 8/15 E acélbevonatú	697
HDS-C 9/15 nemesacél	697
HDS-C 9/15 acélbevonatú	697
HDS-E 8/16-4 M 12 KW	69
HDS-E 8/16-4 M 24 KW	69
HDS-E 8/16 -4 M 36 kW	69
HDW 12/100-4 Skid Classic	191
HDW 12/280 De Skid Classic	190
HDW 43/75 De Skid Classic	190
HG 64	97
Hordótisztító BC 14/12	103
HT 615 Bp	681
HV 1/1 Bp As	355
HV 1/1 Bp Cs	355
HV 1/1 Bp Fs	355
HWE 860	176

I	Oldal
IB 7/40 Adv	735
IB 7/40 Classic	735
IB 15/120	754
IC 15/240 W	659
IC 15/240 W Adv	659
ICH 80/16 Ps	727
IP 55	736
IP 120	736
IP 280	736
iSolar 400	101
iSolar 800	101
iSolar TL 7 H	101
iSolar TL 10 H TL 10 C	101
iSolar TL 14 C	101
IVC 60/12-1 Ec H Z22	306
IVC 60/12-1 Tact Ec	301
IVC 60/24-2 Ap	299
IVC 60/24-2 Tact ²	299
IVC 60/24-2 Tact ² Lp	300
IVC 60/24-2 Tact ² M	299
IVC 60/30 Ap	298
IVC 60/30 Ap M Z22	306
IVC 60/30 Tact ²	298
IVC 60/30 Tact ² Lp	300
IVL 50/24-2	313
IVM 60/30	295
IVM 60/30 M Z22	303
IVM 60/36 -3	295
IVR 35/20-2 Pf Me	297
IVR 40/15 Pf	296
IVR 40/30 Pf	296
IVR 50/40 Pf	296
IVR 100/40 Pf	294
IVR-B 30/15 Me	307
IVR-B 50/30	307
IVR-L 40/12-1	312
IVR-L 65/12-1 Tc	312
IVR-L 100/24-2	311
IVR-L 100/24-2 Me	311
IVR-L 100/24-2 Tc	311
IVR-L 100/24-2 Tc Me	311
IVR-L 100/24-2 Tc Me Dp	311
IVR-L 100/30	308
IVR-L 120/24-2 Tc	309
IVR-L 120/24-2 Tc Me	309

IVR-L 120/24-2 Tc Me Dp	309	MIC 84	661
IVS 100/40	293	Mikroszálás huzat tollseprőhöz 60 cm	768
IVS 100/40 Lp	293	Mikroszálás kendő, üveghez	771
IVS 100/40 M	293	Mikroszálás huzat kézi padtartóhoz	771
IVS 100/55 Lp	293	Mikroszálás huzat, üveghez, kézi padtartóhoz	771
IVS 100/55 M	293	Mikroszálás mop, hurkos	758
IVS 100/55 M Z22	305	Mikroszálás mop, rövidszálú	758, 759
IVS 100/75 Lp	293	Mikroszálás mop, rövidszálú, abrazív	758, 759
IVS 100/75 M	293	Mikroszálás kendő, kék	770
IVS 100/75 M Z22	305	Mikroszálás kendő, zöld	770
		Mikroszálás kendő, piros	770
		Mikroszálás kendő, sárga	770
		Moptartó, fűles, 40 cm	760
		Moptartó, kilpes, 40 cm	760
		Mop rendszer	760
K	Oldal	N	Oldal
Kaparó, hosszú nyéllel	754	Nedvességálló védőkabát, Advanced	44
Kefe készlet universal	754	Nedvességálló munkavédelmi ruházat, Advanced	44
Kézi padtartó, tépőzáras rögzítés, 30 cm	771	Nedvességálló munkavédelmi ruházat, Classic	44
KM 70/20 C	621	Nedvességálló védőnadrág, Advanced	44
KM 70/20 C 2SB	621	NT 20/1 Ap	239
KM 70/30 C Bp Pack Adv	619	NT 20/1 Ap Te	239
KM 75/40 W Bp Pack	615	NT 20/1 Me Classic Edition	251
KM 75/40 W G	615	NT 25/1 Ap	237
KM 80 W G	617	NT 27/1	247
KM 85/50 R Bp	611	NT 27/1 Adv	247
KM 85/50 R Bp Pack	611	NT 27/1 Me	247
KM 85/50 W Bp Pack Adv	613	NT 27/1 Me Adv	247
KM 85/50 W G Adv	613	NT 30/1 Me Classic Edition	251
KM 90/60 R BP Pack Adv Edition	609	NT 30/1 Tact L	235
KM 90/60 R G	609	NT 30/1 Tact Te H	254
KM 90/60 R G Adv	609	NT 30/1 Tact Te L	231
KM 90/60 R LPG Adv	609	NT 30/1 Tact Te M	255
KM 100/100 R Bp	607	NT 35/1 Ap	237
KM 100/100 R Bp Pack	607	NT 35/1 Tact Bs	257
KM 100/100 R D	607	NT 38/1 Me Classic Edition	251
KM 100/100 R G	607	NT 40/1 Tact Te L	230
KM 100/100 R LPG	607	NT 45/1 Tact Te Ec	229
KM 105	605	NT 48/1	247
KM 120/250 R Bp Classic	597	NT 50/1 Me Classic Edition	249
KM 120/250 R Bp Pack Classic	597	NT 50/1 Tact Te H	254
KM 120/250 R D Classic	57	NT 50/1 Tact Te L	228
KM 120/250 R LPG Classic	597	NT 50/1 Tact Te M	245
KM 125/130 R	601	NT 50/2 Me Classic Edition	249
KM 130/300 R Bp	595	NT 55/2 Tact ² Me I	223
KM 130/300 R Bp Pack	595	NT 65/2 Ap	235
KM 130/300 R D	595	NT 65/2 Tact ²	225
KM 130/300 R D Classic	595	NT 65/2 Tact ² Tc	223
KM 130/300 R LPG	595	NT 70/1	245
KM 150/500 R Bp	593	NT 70/2	245
KM 150/500 R Bp Pack	593	NT 70/2 Adv	245
KM 150/500 R D	593	NT 70/2 Me	245
KM 150/500 R D Classic	593	NT 70/2 Me Classic Edition	249
KM 150/500 R LPG	593	NT 70/2 Me Tc	243
KM 170/600 R D	591	NT 70/2 Tc	243
KM 170/600 R LPG	591	NT 70/3	245
Kosárszeműveg	42	NT 75/1 Me Ec H Z22	253
		NT 75/1 Tact Me Te H	254
		NT 75/2 Ap Me Tc	235
		NT 75/2 Tact ² Me	225
		NT 75/2 Tact ² Me Tc	225
		NT 80/1 B1 M S	253
		NT 90/2 Me Classic Edition	249
		NT 611 ECO K	236
		NT 611 Mwf	256
L	Oldal	P	Oldal
LB 850 Bp	675	Pad, zöld	757
		Padtartó, jézi	757
		Pad, fehér	757
		Pamut mop Basic	757
		Pamut mop	757
		PC 60/130 T	747
M	Oldal		
MA 80	709		
MA 80-3	709		
MA 80-3 S	709		
MA 80 S	709		
MC 50 Adv	657		
MC 50 Adv Comfort	657		
MC 80	655		
MC 130 Adv	653		
MC 130 PLUS	653		
Merev portőrólómoptartó 120 cm	756		
MIC 26 Adv	669		
MIC 34 C	669		
MIC 42	667		
MIC 50	665		
MIC 50 Adv	665		
MIC 70	663		

PC 100 M2 Bio	746
Portórlómop tartó 60 cm	756
Portórlómop tartó 80 cm	756
Pótfülvédő, sisakhoz	45
Pótlencse, tiszta	42
Pótlencse, kontrasztnövelő	42
Pótlencse, napfény elleni védelem	42
Pótarcvédő, sisakhoz	45
PT	709
PT Fp	709
Puzzi 8/1 C	391
Puzzi 10/1	390
Puzzi 10/2 Adv	390
Puzzi 30/4	389
Puzzi 30/4 E	389
PW 30/1	392
R	Oldal
RBS 6012	696
RBS 6014	696
S	Oldal
SB M2	703
SB MB	701
SB MU	699
SB VC 1	707
SB VC 1 Ec	707
SB VC 2	707
SB VC 2 Ec	707
Seprű PVC 35 cm	754
Seprű PVC 60 cm	754
SG 4/4	409
SGG 1/1	411
SGV 6/5	407
SGV 8/5	407
ST 400 Bp	679
Sz	Oldal
Szemeteslapát gumi terelőlélel	754
T	Oldal
T 7/1 Classic	351
T 7/1 eco!efficiency	343
T 9/1 Bp	352
T 10/1	348
T 10/1 eco!efficiency	343
T 12/1	347
T 12/1 eco!efficiency	343
T 15/1 eco!efficiency	343
T 15/1 HEPA	345
Tartó gumijakkal 40 cm	756
Tartó gumijakkal 60 cm	756
TB 36	695
TB 42	695
TB 46	695
TB 50	695
Teleszkópos nyél 97 - 184 cm	762
Tollseprő 60 cm	768
Trolley Classic I	775
Trolley Classic II	775
Trolley Classic III	775
Trolley Classic IV	775
Trolley Classic V	775
Trolley Clean Liner Classic I	774
Trolley Clean Liner Classic II	775
Trolley Clean Liner Classic III	775
Trolley Clean Liner Classic IV	775
Trolley Clean Liner Classic Light Duty	774
Trolley ECO!Clean Liner	774
Trolley ECO!Clean Liner Mini	774
Trolley ECO!Clean Liner Press	774
Trolley ECO!First Liner	774
Trolley Hotel Classic I	777
Trolley Hotel Classic II	777

Trolley Hotel Classic III	777
Trolley Hotel Premium I	777
Trolley Hotel Premium II	777

Ü	Oldal
Üvegkaparó	768

V	Oldal
Védőkesztyű, hosszú mandzetta	43
Védőkesztyű, rövid mandzetta	43
Védőszemüveg, tiszta	42
Védőszemüveg, kontrasztnövelő lencsével	42
Védőszemüveg, napfény elleni védelemmel	42
Védőszemüveg készlet	42
Védősisak, fülvédővel és arcvédővel	45
„Vigyázat csúszásveszély!” tábla, angol	761
„Vigyázat csúszásveszély!” tábla, német	761
„Vigyázat csúszásveszély!” tábla, orosz	761
Vödörkocsi, kicsavaróval 25 l	776
Vödörkocsi, mop-kicsavaróval 15 l	776

W	Oldal
WPC 80 RO	427
WPC 100 RO	426
WPC 120 UF	427
WPD 50	425
WPD 50 Ws	425
WPD 100	422
WPD 200	422
WPD 600	422
WR 20	103
WR 50	103
WR 100	103
WRB 2000 Bio	717
WRB 4000 Bio	717
WRH 1200 Classic	718
WRP 1000 Classic	718
WRP 8000	714
WRP 16000	714
WRP Car Wash	715
WS 50	102
WS 100	102
WS Regenerator	102
WVP 10	285
WVP 10 Adv	285

Z	Oldal
Zuhanás elleni biztosítás	101

VehiclePro folyékony bőr RM 833	816
VehiclePro előtisztító RM 890 Premium	816
VehiclePro előmosószer RM 803 Classic	786, 816
VehiclePro felnitisztító, savas RM 800	786, 816
VehiclePro felnitisztító, lúgos RM 801 Classic	786, 816
VehiclePro felnihab RM 802	816
VehiclePro fényesítő viasz RM 894 Premium	817
VehiclePro vizlágyító só	817
VehiclePro viasz spray RM 821 Classic	787, 816
VehiclePro szuper gyöngyházfényű viasz RM 824 Classic	816
VehiclePro teherautó-tisztító, savas RM 804	814
VehiclePro teherautó-tisztító, lúgos RM 805	815
VehiclePro mosdó- és csempetisztító RM 841	817

W	Oldal
WaterPro aktív klór RM 852	818
WaterPro aktív oxigén RM 851	818
WaterPro habzszer RM 847	818
WaterPro habzszer RM 5001	818
WaterPro keménységstabilizáló RM 5000	818
WaterPro leválasztószer, por RM 846	818

PIKTORGRAMOK JELENTÉSE

**2800 Bar**

Egy készülék maximális üzemi nyomását mutatja, itt: 2800 bar.

**Dízel**

Gázolajjal hajtott gép

**Ólomakkumulátorok**

Ólomot tartalmazó akkumulátor.

**Szagtelenítők**

Tisztítószer, amelyek csökkentik a kellemetlen szagokat.

**Dose**

Sűrülő-szivó gépek szabadalmaztatott tisztítószer-adagoló készülékkel.

**Lítiumion-akkumulátorok**

A gép újratölthető lítiumion-akkumulátorral van felszerelve.

**ANTI!Twist**

Tömlő szabadon forgó csatlakozással.

**EASY!Force**

HD szűrőpisztoly zéró tartóerővel a fáradtságmentes használatért.

**Fékezett habzás**

Fékezett habzású tisztítószer

**Zöldterület gondozásához való felszerelés****EASY!Lock**

Masszív, hosszú élettartam, gyorsrögzítő: 5-ször gyorsabb, mint a csavaros csatlakozás.

**LPG-hajtás**

A gépet folyékony gáz hajtja (LPG).

**Felszerelés sepréshez****EASY-Operation**

Sűrülő-szivógép egygombos irányítással.

**Hálózati és akkumulátoros üzemmód**

Hálózati vagy akkumulátoros üzemmód is elérhető.

**Felszerelés nedves tisztításhoz****ecoefficiency**

Különösen gazdaságos gépek, amelyek energiát, tisztítószer, vizet és időt takarítanak meg.

**Zajsztint**

Gépek zajsztintje decibelben dB(A)

**Felszerelés téli alkalmazáshoz****Elektromos**

Elektromos meghajtású gépek.

**Benzin**

Benzinüzemű eszköz



Automatikus lekapcsolás Automatikusan motor- és szivattyúkapcsolás a szűrőpisztoly lezárásakor.

**Energiahatékonyság IE2**

Rendkívül hatékony motorral felszerelt gépek.

**Defektmentes gumibroncsok**

Állandóan magas mobilitás, még egyetlen felületen is.

**Átlagos alkalmazási idő**

Ajánlott maximális napi használati idő órában.

**E-Start**

Elektromos indítású gép.

**Szervókonroll**

Nyomás és vízmennyiség szabályozása a szűrőpisztolyon.

**Akkumulátoros üzemmód**

Újratölthető akkumulátorral hajtott gépek.

**Robbanásbiztos**

Robbanásbiztos gép.

**KRESZ**

Közúti használatra engedélyezett gépek.

**Biodízel**

Biodízelrel működő készülék.

**CERTIFIED ACCORDING TO DIR 2014/34/EU****Robbanásvédelmi tanúsítvány**

Robbanásvédelmi tanúsítvánnyal rendelkező gép.

**Nagyon halk**

A zajsztintet mutatja, pl. 60 dB(A).

**Hideg-/melegvíz**

Magasnyomású tisztító hideg- ill. melegvízes üzemeltetéssel.

**Fact**

Sűrülő-szivógép alkalmazás-optimizált tisztítási programmal.

**Gyomirtás**

Vegyszermentes gyomirtás a gyomirtószárrakkal és melegvízes magasnyomású mosókkal.

**Konfigurálható**

Konfigurálható eszköz.

**Kerámiaszelep**

Csúcsminőségű kerámiaszelep az 5-ször hosszabb élettartamért.

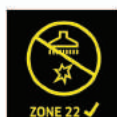
**22-es zóna**

22-es zónára hitelesített eszközök

PIKTOGRAMJAINK MINDEN JÓT ÉS SOK ÚJDONSÁGOT!



Bemutatkoznak az új termékek

Az innováció az erősségünk. És mivel Önt bizonyára érdekli, hogy miként tehetné munkáját könnyebbé, rögtön a fejezetek elején bemutatjuk Önnek legújabb termékeinket. Ez lehetővé teszi, hogy egy pillantással felmérje, melyik az új termék.

A készülék nevének helyes értelmezése:

Modell	Tartálykapacitás Munkaszelelésség	Turbinák	Tipus és felszereltség	Konfigurációs lehetőségek	
Példa: T	15	1	ecoefficiency		
Példa: CV	38	2			
Példa: EB	30	1	Adv	LI-Ion	
T = Száraporszívók BV = Héli porszívó EB = Elektromos seprő, akkumulátoros elektromos seprő CV = Kárpittisztító, függőleges kefétes porszívó	A számkombinációs berendezésekben a száraporszívóknál az első szám a tartálykapacitást jelenti (literben). Az EB és CV gépeknél az első szám a hengerkefe munkaszelelésségét jelenti (centiméterben).	A számkombinációs berendezésekben a második szám a turbináknak felel meg	Jelzés nélküli Classic Adv RS ecoefficiency	- standard felszereltség - egyszerű felszereltség - Advanced, kiegészítő felszereltséggel - Ride-on/Step-on, felülős/rállós átpék - eszköz ecoefficiency funkcióval	Bp = akkumulátoros Pack = csomagban (az akkumulátor és az akkumulátortöltő a készlet része) LI-Ion = lítiumion-akkumulátor

Termékeink neve mindent elmond

Előfordul, hogy időnként nehéz megérteni, mit is jelent egy termék neve. A Kärcher termékeinél soha. Szigorú és érthető rendszert dolgoztunk ki termékeink megnevezésére. Porszívóink példáján azonnal láthatja, hogy mit jelentenek a rövidítések és a számok. Mi csak „beszédesebb” hívjuk ezeket, mert érthetően bemutatják a készülékek legfontosabb tulajdonságait. Most már ezt az áttekintést is megtalálja minden fejezet elején.



Együtt még erősebbek vagyunk

Tisztítószerünk egy önálló fejezetben található. Ez lehetővé teszi az Ön számára, hogy teljes áttekintést kapjon tisztítószerükről, így könnyebben összehasonlíthatja, keresheti és azonosíthatja őket, hogy megtalálja azt, ami megfelel az egyéni igényeinek. Továbbá egy önálló fejezet kiemelt tisztítószerünk jelentőségét az eredmény szempontjából.

Örömmel állunk rendelkezésére:

Kärcher Hungária Kft.

Központ

H-1118 Budapest, Budaörsi út 62.

Tel. +36 1 920 6600

E-mail info@kaercher.hu www.karcher.hu