

# Makita®

## 2019 | tartozék T1 | akció

## Minőség, megbízhatóság

Az Ön MAKITA  
márkakereskedője:

- ▶ **Az AKCIÓ érvényes:**  
2019.02.01 - 2019.07.31-ig,  
illetőleg a készlet erejéig!
- ▶ A bruttó listaárak 27% Áfá-t tartalmaznak.
- ▶ Az árváltoztatás jogát fenntartjuk az euró árfolyam tartós változása esetén!
- ▶ A képek csak illusztrációk!



BUSINESS 11x  
**Superbrands**  
'08 '09 '10 '11 '12 '13 '14 '15 '16 '17 '18

BUSINESS 11x  
**Superbrands**  
'08 '09 '10 '11 '12 '13 '14 '15 '16 '17 '18

Az esetleges tévedésekért és nyomdai hibákért felelősséget nem vállalunk!!





13



15

19



30

52

56

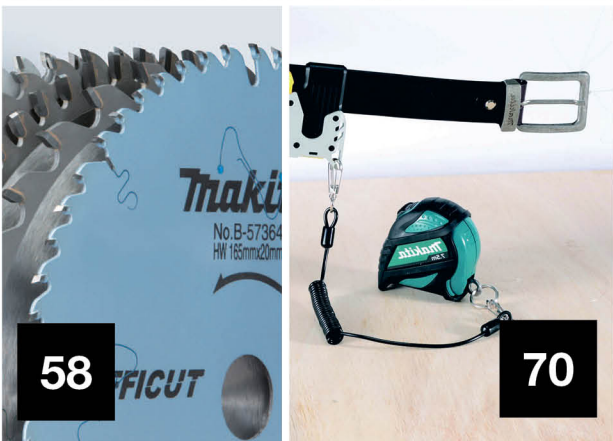

58

70

SDS Plus STANDARD fúrószárok	03. oldal
SDS PLUS V-plus fúrószárok	04. oldal
SDS PLUS Nemesis fúrószárok	06. oldal
SDS PLUS Makbuster fúrószárok	07. oldal
UNICUT SDS-PLUS	08. oldal
SDS-PLUS dobozfúrók	09. oldal
SDS-PLUS vésőszárok	10. oldal
SDS Max STANDARD fúrószárok	11. oldal
SDS Max Zentró fúrószárok	12. oldal
SDS Max koronamarók	13. oldal
SDS Max vésőszárok	14. oldal
2+, SUPER kőzetfúrók, üvegfúró	16. oldal
Multiplex, HSS-G, HSS-R fúrószárok	17. oldal
HSS-G és HSS-Co5% fúrószárok	18. oldal
HSS-G kétvégű fúrószárok	19. oldal
Lépcsős fúrók	19. oldal
Lapos és fafúrószárok	20. oldal
Öntolósos fafúrók	21. oldal
1/4" befogású fúrószárok	21. oldal
Ezychange körkivágók	22. oldal
Bimetál körkivágók	22. oldal
Keverőszárok	23. oldal
Dugókulcsok	23. oldal
Behajtóbitek	24. oldal
Készletek	26. oldal
Vágókorongok	28. oldal
Csiszoló tárcsák	29. oldal
Tisztítótárcsák	29. oldal
Lamellás csiszoló korongok	30. oldal
Drótkefék	31. oldal
Sarokcsiszoló tartozékok	32. oldal
Gyémántfúrók sarokcsiszolókra	33. oldal
Polírozó sapkák, köszörű korongok	34. oldal
Excenterpapírok	35. oldal
Csiszolószalagok	36. oldal
Gyalukések	37. oldal
Szűrőfűrészlapok	38. oldal
Orrfűrészlapok	41. oldal
Körfűrész tárcsák	44. oldal
Fűrészszalagok, hőlégfúvó tartozékok	47. oldal
Felsőmaró kések	48. oldal
Multiszerszám tartozékok	52. oldal
Szögek, kapcsok, csavarok	56. oldal
Betoncsiszoló, vízescsiszoló tárcsák	57. oldal
Gyémánttárcsák	58. oldal
Porzsákok, porelszívó tartozékok	60. oldal
Akkumulátorok, töltők	64. oldal
Akkus lámpák	66. oldal
Tokmányok, egyéb tartozékok	67. oldal
Tárolókofferek	69. oldal
Táskák, tárolók, kiegészítők	70. oldal



## Belépő kategóriás fúrószárok

Belépő kategóriás fúrószárok, kiegészítő munkálatokhoz. Ideális beton, falazat és természetes kő fúrásához. Kimagasló ár-érték arány

### Javasolt felhasználási terület:

- beton - téglá - kőzet

Fúrószer méretek	Cikkszám	Bruttó listaár /db	Javasolt bruttó akciós ár/db
4x110 mm	D-00016	590 Ft	<b>390 Ft</b>
5x110 mm	D-00022	590 Ft	<b>390 Ft</b>
5x160 mm	D-00038	590 Ft	<b>390 Ft</b>
6,5x110 mm	D-00088	590 Ft	<b>390 Ft</b>
6,5x160 mm	D-00094	590 Ft	<b>390 Ft</b>
6x110 mm	D-00050	590 Ft	<b>390 Ft</b>
6x160 mm	D-00066	590 Ft	<b>390 Ft</b>
6x210 mm	D-00072	590 Ft	<b>390 Ft</b>
7x110 mm	D-00103	590 Ft	<b>390 Ft</b>
7x160 mm	D-00119	590 Ft	<b>390 Ft</b>
8x110 mm	D-00125	690 Ft	<b>490 Ft</b>
8x160 mm	D-00131	690 Ft	<b>490 Ft</b>
8x210 mm	D-00147	690 Ft	<b>490 Ft</b>
8x260 mm	D-00153	690 Ft	<b>490 Ft</b>
9x210 mm	D-00169	690 Ft	<b>490 Ft</b>
10x160 mm	D-00175	890 Ft	<b>590 Ft</b>
10x210 mm	D-00181	890 Ft	<b>590 Ft</b>
10x260 mm	D-00197	890 Ft	<b>590 Ft</b>
10x310 mm	D-00206	990 Ft	<b>690 Ft</b>
10x460 mm	D-17538	2 090 Ft	<b>1 490 Ft</b>
11x160 mm	D-00212	990 Ft	<b>690 Ft</b>
12x160 mm	D-00228	990 Ft	<b>690 Ft</b>
12x210 mm	D-00234	990 Ft	<b>690 Ft</b>
12x260 mm	D-00240	990 Ft	<b>690 Ft</b>
12x460 mm	D-16271	2 090 Ft	<b>1 490 Ft</b>
13x160 mm	D-00256	990 Ft	<b>690 Ft</b>
14x160 mm	D-00262	990 Ft	<b>690 Ft</b>
14x260 mm	D-00278	1 090 Ft	<b>790 Ft</b>

Fúrószer méretek	Cikkszám	Bruttó listaár /db	Javasolt bruttó akciós ár/db
14x460 mm	D-17544	2 090 Ft	<b>1 490 Ft</b>
15x160 mm	D-00284	1 390 Ft	<b>990 Ft</b>
15x460 mm	D-17550	2 790 Ft	<b>1 990 Ft</b>
16x210 mm	D-00290	1 390 Ft	<b>990 Ft</b>
16x310 mm	D-00309	1 690 Ft	<b>1 190 Ft</b>
16x460 mm	D-16287	2 790 Ft	<b>1 990 Ft</b>
17x210 mm	D-00315	1 690 Ft	<b>1 190 Ft</b>
18x210 mm	D-00321	1 690 Ft	<b>1 190 Ft</b>
18x300 mm	D-00337	2 090 Ft	<b>1 490 Ft</b>
18x460 mm	D-17566	2 790 Ft	<b>1 990 Ft</b>
19x210 mm	D-00343	2 190 Ft	<b>1 590 Ft</b>
19x460 mm	D-16293	2 990 Ft	<b>2 190 Ft</b>
20x210 mm	D-00359	2 190 Ft	<b>1 590 Ft</b>
20x310 mm	D-00365	2 390 Ft	<b>1 690 Ft</b>

Fúrószer méretek	Cikkszám	Bruttó listaár /db	Javasolt bruttó akciós ár/db
20x460 mm	D-15235	3 190 Ft	<b>2 290 Ft</b>
22x260 mm	D-00371	2 590 Ft	<b>1 890 Ft</b>
22x310 mm	D-08062	2 990 Ft	<b>2 190 Ft</b>
22x460 mm	D-15241	3 590 Ft	<b>2 590 Ft</b>
24x460 mm	D-16302	3 990 Ft	<b>2 890 Ft</b>
25x260 mm	D-00387	3 290 Ft	<b>2 390 Ft</b>
25x310 mm	D-08517	3 490 Ft	<b>2 490 Ft</b>
25x460 mm	D-15257	4 590 Ft	<b>3 290 Ft</b>
26x260 mm	D-00393	3 690 Ft	<b>2 690 Ft</b>
26x310mm	D-08078	4 190 Ft	<b>2 990 Ft</b>
26x460 mm	D-15263	5 290 Ft	<b>3 790 Ft</b>
28x460 mm	D-16318	6 190 Ft	<b>4 490 Ft</b>
30x460 mm	D-17572	7 590 Ft	<b>5 490 Ft</b>
5db-os készlet	D-00795	2 490 Ft	<b>1 790 Ft</b>



D-00795 Bruttó akciós ár

**1.790 Ft**

**D-00795 tartalma**

5, 6, 8x110mm,  
6, 8x160mm



## Megbízható, és sokoldalú fúrószerű.

Ideális beton, falazat és természetes kő fúrásához. Modern termikus folyamatok alkalmazásának és a speciális felületkialakításának köszönhetően, kopásállósága jelentősen megnőtt és a fúrószerű jóval ellenállóbb a hajlító feszültségeknek is.

**Javasolt felhasználási terület:** - beton - téglá - kőzet

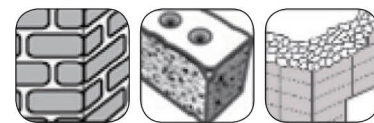

Fúrószerű méretek	Cikkszám	Bruttó listaár /db	Javasolt bruttó akciós ár/db
4x110mm	B-47232	1 390 Ft	<b>990 Ft</b>
4x160mm	B-47248	1 490 Ft	<b>1 090 Ft</b>
5x110mm	B-46492	1 090 Ft	<b>790 Ft</b>
5x160mm	B-46501	1 390 Ft	<b>990 Ft</b>
5x210mm	B-47260	1 990 Ft	<b>1 390 Ft</b>
5x260mm	B-47276	2 490 Ft	<b>1 790 Ft</b>
5x310mm	B-47282	2 490 Ft	<b>1 790 Ft</b>
5,5x110mm	B-47298	1 290 Ft	<b>890 Ft</b>
5,5x160mm	B-47307	1 390 Ft	<b>990 Ft</b>
5,5x210mm	B-47313	1 990 Ft	<b>1 390 Ft</b>
5,5x260mm	B-47329	2 490 Ft	<b>1 790 Ft</b>
5,5x310mm	B-47335	3 590 Ft	<b>2 590 Ft</b>
6x110mm	B-46517	1 090 Ft	<b>790 Ft</b>
6x110mm	B-46517-5	4 990 Ft	<b>3 590 Ft</b>
6x160mm	B-46523	1 090 Ft	<b>790 Ft</b>
6x160mm	B-46523-25	22 990 Ft	<b>16 790 Ft</b>
6x210mm	B-47341	1 490 Ft	<b>1 090 Ft</b>
6x210mm	B-47341-25	33 690 Ft	<b>24 590 Ft</b>
6x260mm	B-47357	1 990 Ft	<b>1 390 Ft</b>
6x460mm	B-47379	4 690 Ft	<b>3 390 Ft</b>
6,5x110mm	B-47385	1 290 Ft	<b>890 Ft</b>
6,5x160mm	B-47391	1 490 Ft	<b>1 090 Ft</b>
6,5x210mm	B-47400	1 990 Ft	<b>1 390 Ft</b>
6,5x210mm	B-47400-25	40 590 Ft	<b>29 590 Ft</b>
6,5x260mm	B-47416	2 490 Ft	<b>1 790 Ft</b>
6,5x260mm	B-47416-25	52 090 Ft	<b>37 990 Ft</b>

Fúrószerű méretek	Cikkszám	Bruttó listaár /db	Javasolt bruttó akciós ár/db
6,5x310mm	B-47422	3 490 Ft	<b>2 490 Ft</b>
7x110mm	B-47438	1 290 Ft	<b>890 Ft</b>
7x160mm	B-47444	1 390 Ft	<b>990 Ft</b>
7x210mm	B-47450	2 090 Ft	<b>1 490 Ft</b>
7x250mm	B-47466	2 490 Ft	<b>1 790 Ft</b>
8x110mm	B-46539	1 290 Ft	<b>890 Ft</b>
8x160mm	B-46545	1 290 Ft	<b>890 Ft</b>
8x160mm	B-46545-10	10 990 Ft	<b>7 990 Ft</b>
8x160mm	B-46545-25	26 090 Ft	<b>18 990 Ft</b>
8x210mm	B-47472	1 690 Ft	<b>1 190 Ft</b>
8x210mm	B-47472-5	7 590 Ft	<b>5 490 Ft</b>
8x210mm	B-47472-25	34 690 Ft	<b>25 290 Ft</b>
8x260mm	B-47488	2 090 Ft	<b>1 490 Ft</b>
8x260mm	B-47488-25	43 890 Ft	<b>31 990 Ft</b>
8x310mm	B-47494	2 590 Ft	<b>1 890 Ft</b>
8x310mm	B-47494-25	55 090 Ft	<b>40 190 Ft</b>
8x400mm	B-47503	3 890 Ft	<b>2 790 Ft</b>
8x460mm	B-47519	4 290 Ft	<b>3 090 Ft</b>
8x600mm	B-47525	5 890 Ft	<b>4 290 Ft</b>
9x160mm	B-47531	1 690 Ft	<b>1 190 Ft</b>
9x210mm	B-47547	2 190 Ft	<b>1 590 Ft</b>
9,5x160mm	B-47553	1 790 Ft	<b>1 290 Ft</b>
10x110mm	B-46551	1 490 Ft	<b>1 090 Ft</b>
10x160mm	B-46567	1 490 Ft	<b>1 090 Ft</b>
10x160mm	B-46567-25	31 490 Ft	<b>22 990 Ft</b>
10x210mm	B-47569	2 090 Ft	<b>1 490 Ft</b>

Fúrószerű méretek	Cikkszám	Bruttó listaár /db	Javasolt bruttó akciós ár/db
10x260mm	B-47575	2 390 Ft	<b>1 690 Ft</b>
10x260mm	B-47575-25	49 290 Ft	<b>35 990 Ft</b>
10x310mm	B-47581	2 790 Ft	<b>1 990 Ft</b>
10x350mm	B-47597	3 590 Ft	<b>2 590 Ft</b>
10x450mm	B-47606	4 290 Ft	<b>3 090 Ft</b>
10x600mm	B-47612	5 890 Ft	<b>4 290 Ft</b>
10x800mm	B-47628	9 090 Ft	<b>6 590 Ft</b>
10x1000mm	B-47634	15 190 Ft	<b>11 090 Ft</b>
11x160mm	B-47640	2 090 Ft	<b>1 490 Ft</b>
11x210mm	B-47656	2 490 Ft	<b>1 790 Ft</b>
11x260mm	B-47662	2 890 Ft	<b>2 090 Ft</b>
12x160mm	B-46573	1 990 Ft	<b>1 390 Ft</b>
12x210mm	B-47684	2 190 Ft	<b>1 590 Ft</b>
12x260mm	B-47690	2 790 Ft	<b>1 990 Ft</b>
12x310mm	B-47709	3 590 Ft	<b>2 590 Ft</b>
12x360mm	B-47715	4 190 Ft	<b>2 990 Ft</b>
12x450mm	B-47721	4 990 Ft	<b>3 590 Ft</b>
12x600mm	B-47737	6 290 Ft	<b>4 590 Ft</b>
12x800mm	B-47743	9 790 Ft	<b>7 090 Ft</b>
12x1000mm	B-47759	16 590 Ft	<b>12 090 Ft</b>
13x160mm	B-47765	2 190 Ft	<b>1 590 Ft</b>
13x210mm	B-47771	2 590 Ft	<b>1 890 Ft</b>
13x260mm	B-47787	3 190 Ft	<b>2 290 Ft</b>
13x310mm	B-47793	3 690 Ft	<b>2 690 Ft</b>
14x160mm	B-46589	2 490 Ft	<b>1 790 Ft</b>
14x210mm	B-47802	2 890 Ft	<b>2 090 Ft</b>
14x260mm	B-47818	3 490 Ft	<b>2 490 Ft</b>
14x310mm	B-47824	3 690 Ft	<b>2 690 Ft</b>
14x450mm	B-47830	5 090 Ft	<b>3 690 Ft</b>
14x600mm	B-47846	6 990 Ft	<b>5 090 Ft</b>
14x1000mm	B-47852	17 190 Ft	<b>12 490 Ft</b>
15x160mm	B-47868	2 990 Ft	<b>2 190 Ft</b>
15x210mm	B-47874	3 590 Ft	<b>2 590 Ft</b>
15x260mm	B-47880	3 990 Ft	<b>2 890 Ft</b>
15x310mm	B-47896	6 090 Ft	<b>4 390 Ft</b>
16x160mm	B-47905	2 990 Ft	<b>2 190 Ft</b>
16x210mm	B-47911	3 590 Ft	<b>2 590 Ft</b>
16x260mm	B-47927	4 290 Ft	<b>3 090 Ft</b>





Fúrószár méretek	Cikkszám	Bruttó listaár /db	Javasolt bruttó akciós ár/db
16x310mm	B-47933	4 690 Ft	<b>3 390 Ft</b>
16x450mm	B-47949	6 590 Ft	<b>4 790 Ft</b>
16x600mm	B-47955	9 790 Ft	<b>7 090 Ft</b>
16x800mm	B-47961	12 490 Ft	<b>9 090 Ft</b>
16x1000mm	B-47977	19 290 Ft	<b>14 090 Ft</b>
17x210mm	B-47983	5 390 Ft	<b>3 890 Ft</b>
17x450mm	B-47999	10 490 Ft	<b>7 590 Ft</b>
18x200mm	B-48000	5 890 Ft	<b>4 290 Ft</b>
18x300mm	B-48016	6 790 Ft	<b>4 890 Ft</b>
18x450mm	B-48022	8 690 Ft	<b>6 290 Ft</b>
18x600mm	B-48038	11 690 Ft	<b>8 490 Ft</b>
18x1000mm	B-48044	21 990 Ft	<b>15 990 Ft</b>
19x200mm	B-48050	6 590 Ft	<b>4 790 Ft</b>
19x450mm	B-48066	9 790 Ft	<b>7 090 Ft</b>
20x200mm	B-48072	6 990 Ft	<b>5 090 Ft</b>
20x300mm	B-48088	7 690 Ft	<b>5 590 Ft</b>
20x450mm	B-48094	9 990 Ft	<b>7 290 Ft</b>
20x600mm	B-48103	12 990 Ft	<b>9 490 Ft</b>
20x800mm	B-48119	22 090 Ft	<b>16 090 Ft</b>
20x1000mm	B-48125	24 690 Ft	<b>17 990 Ft</b>
22x250mm	B-48131	9 590 Ft	<b>6 990 Ft</b>
22x450mm	B-48147	12 990 Ft	<b>9 490 Ft</b>
22x600mm	B-48153	15 890 Ft	<b>11 590 Ft</b>
22x1000mm	B-48169	24 790 Ft	<b>18 090 Ft</b>
23x450mm	B-48181	15 190 Ft	<b>11 090 Ft</b>
24x250mm	B-48197	12 090 Ft	<b>8 790 Ft</b>
24x450mm	B-48206	14 390 Ft	<b>10 490 Ft</b>
24x600mm	B-48212	16 590 Ft	<b>12 090 Ft</b>
25x250mm	B-48228	12 990 Ft	<b>9 490 Ft</b>
25x450mm	B-48234	15 190 Ft	<b>11 090 Ft</b>
25x600mm	B-48240	20 690 Ft	<b>15 090 Ft</b>
25x1000mm	B-48256	30 290 Ft	<b>22 090 Ft</b>
26x250mm	B-48262	13 190 Ft	<b>9 590 Ft</b>
26x450mm	B-48278	15 490 Ft	<b>11 290 Ft</b>
5x110mm	B-46492-25	22 990 Ft	<b>16 790 Ft</b>
5x160mm	B-46501-25	28 790 Ft	<b>20 990 Ft</b>
11x310mm	B-47678	3 290 Ft	<b>2 390 Ft</b>
12x160mm	B-46573-25	40 590 Ft	<b>29 590 Ft</b>
12x210mm	B-47684-25	46 290 Ft	<b>33 790 Ft</b>

## Készletek SDS-Plus V-plus



Kép	Cikkszám, Fúrószár méretek	Bruttó listaár /db	Javasolt bruttó akciós ár/db
	B-49074 készlet 5db-os 5x110mm, 6,8,10,12x160mm	6 190 Ft	<b>4 490 Ft</b>
	B-49052 SDS-Plus 4 plus 5x110; 6x110; 6x160; 8x110; 8x160	5 090 Ft	<b>3 690 Ft</b>
	B-49111 készlet 11db-os 5x110mm, (3db) 6x160mm, (5db) 8x160mm, (3db)	10 990 Ft	<b>7 990 Ft</b>
	B-54710 készlet 5db-os 5,6,8x110mm, 6,8x160mm	4 190 Ft	<b>2 990 Ft</b>
	B-54704 készlet 5db-os 6x110mm, 8,8,10,10x160mm	4 790 Ft	<b>3 490 Ft</b>
	B-49046 készlet 7db-os 5,6,8x110mm, 6,8,10,12x160mm	9 590 Ft	<b>6 990 Ft</b>
	B-49096 készlet 12db-os 5,5,5x110mm, 6,6,6,6,8,8, 10,10x160mm, 12x160mm	16 490 Ft	<b>11 990 Ft</b>



## NEMESIS

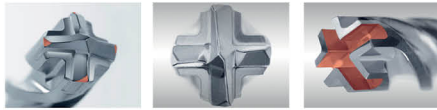

### Nemesis SDS-Plus 4 ÉLŰ fúrók

(vasalt betonhoz ütvefúrás nélkül, egyéb anyagok ütvefúrással)

### Megoldja a problémákat

Gyakorlatban a **Nemesis** fúrószárak alkalmazásával a vasbetonban való fúrás nem jelent többet problémát. Remekül használható keményebb kőzetek fúrására is. Egyedülállóan szimmetrikus fejkialakítás geometriájának köszönhetően a furatok még precízebbek pontosabbak lehetnek.

### Még pontosabb fúrások

A **Nemesis** fúrók alkalmasak vasalt beton fúrására is. Amikor érzi, hogy a fúrószár elakad, kapcsolja ki az ütvefúrás funkciót és normál fúrással, lassú fordulaton forgácsolja el a betonban található fémet, majd folytassa a betonfúrást ütvefúrás módban.

A szimmetrikusan elhelyezett négy redős spirál biztosítja fúrás terhelés egyenletes eloszlását a fúrószáron. Ennek eredményeként a fúrási művelet közben a nagy hatékonyság párosul az alacsony vibrációval amely hosszabb élettartamot kölcsönöz a fúrószárnak. Speciális felületkezelések biztosítják a Nemesis fúró-szárak ellenálló képességét.

Fúrószár méretek	Cikkszám	Bruttó listaár /db	Javasolt bruttó akciós ár/db
5x110mm	B-57897	1 990 Ft	<b>1 390 Ft</b>
5x160mm	B-57906	2 090 Ft	<b>1 490 Ft</b>
5,5x110mm	B-11645	1 990 Ft	<b>1 390 Ft</b>
5,5x160mm	B-11651	2 090 Ft	<b>1 490 Ft</b>
6x110mm	B-57962	1 990 Ft	<b>1 390 Ft</b>
6x160mm	B-57978	2 090 Ft	<b>1 490 Ft</b>
 6x160mm	B-16396	18 690 Ft	<b>13 590 Ft</b>
6x210mm	B-57984	2 790 Ft	<b>1 990 Ft</b>
6x260mm	B-57990	3 290 Ft	<b>2 390 Ft</b>
6x310mm	B-58001	4 590 Ft	<b>3 290 Ft</b>
6,5x160mm	B-58023	2 790 Ft	<b>1 990 Ft</b>
6,5x210mm	B-58039	3 690 Ft	<b>2 690 Ft</b>
6,5x260mm	B-58045	4 690 Ft	<b>3 390 Ft</b>
6,5x310mm	B-58051	5 390 Ft	<b>3 890 Ft</b>
7x110mm	B-58067	2 590 Ft	<b>1 890 Ft</b>
7x160mm	B-58073	2 890 Ft	<b>2 090 Ft</b>
8x110mm	B-58095	2 390 Ft	<b>1 690 Ft</b>
8x160mm	B-58104	2 490 Ft	<b>1 790 Ft</b>
8x210mm	B-58110	2 790 Ft	<b>1 990 Ft</b>
8x260mm	B-58126	3 490 Ft	<b>2 490 Ft</b>
8x310mm	B-58132	4 390 Ft	<b>3 190 Ft</b>
8x460mm	B-58154	7 290 Ft	<b>5 290 Ft</b>
10x110mm	B-58198	2 590 Ft	<b>1 890 Ft</b>
10x160mm	B-58207	2 790 Ft	<b>1 990 Ft</b>
10x210mm	B-58213	2 990 Ft	<b>2 190 Ft</b>
10x260mm	B-58229	3 590 Ft	<b>2 590 Ft</b>
10x310mm	B-58235	4 390 Ft	<b>3 190 Ft</b>
10x450mm	B-58257	7 190 Ft	<b>5 190 Ft</b>
12x160mm	B-58322	3 190 Ft	<b>2 290 Ft</b>

Fúrószár méretek	Cikkszám	Bruttó listaár /db	Javasolt bruttó akciós ár/db
12x210mm	B-58338	3 690 Ft	<b>2 690 Ft</b>
12x260mm	B-58344	4 190 Ft	<b>2 990 Ft</b>
12x310mm	B-58350	5 490 Ft	<b>3 990 Ft</b>
12x450mm	B-58366	8 290 Ft	<b>5 990 Ft</b>
14x160mm	B-58431	4 190 Ft	<b>2 990 Ft</b>
14x210mm	B-58447	5 490 Ft	<b>3 990 Ft</b>
14x260mm	B-58453	6 090 Ft	<b>4 390 Ft</b>
14x310mm	B-58469	6 890 Ft	<b>4 990 Ft</b>
14x450mm	B-58475	8 490 Ft	<b>6 190 Ft</b>
16x160mm	B-58540	6 590 Ft	<b>4 790 Ft</b>
16x210mm	B-58556	7 290 Ft	<b>5 290 Ft</b>
16x260mm	B-58562	7 590 Ft	<b>5 490 Ft</b>
16x310mm	B-58578	8 790 Ft	<b>6 390 Ft</b>
16x450mm	B-58584	10 490 Ft	<b>7 590 Ft</b>
18x250mm	B-58615	10 990 Ft	<b>7 990 Ft</b>
18x450mm	B-58621	12 390 Ft	<b>8 990 Ft</b>
20x250mm	B-58637	11 690 Ft	<b>8 490 Ft</b>
20x450mm	B-58659	14 390 Ft	<b>10 490 Ft</b>
22x250mm	B-58665	13 690 Ft	<b>9 990 Ft</b>
22x450mm	B-58687	17 790 Ft	<b>12 990 Ft</b>
24x250mm	B-58693	17 190 Ft	<b>12 490 Ft</b>
24x450mm	B-58702	19 190 Ft	<b>13 990 Ft</b>
25x250mm	B-58718	17 790 Ft	<b>12 990 Ft</b>
25x450mm	B-58724	21 990 Ft	<b>15 990 Ft</b>
28x250mm	B-12142	20 590 Ft	<b>14 990 Ft</b>
28x450mm	B-58752	26 090 Ft	<b>18 990 Ft</b>
30x250mm	B-58768	21 990 Ft	<b>15 990 Ft</b>
30x450mm	B-58774	26 090 Ft	<b>18 990 Ft</b>



**B-57037 Bruttó akciós ár**

**2.990 Ft**

**B-57037 tartalma**

5,5, 6, 6,5, 8, 10x160mm



**B-59075 Bruttó akciós ár**

**4.990 Ft**

**B-59075 tartalma**

6, 8, 10x160mm



**B-58992 Bruttó akciós ár**

**6.990 Ft**

**B-58992 tartalma**

5, 6x110mm,  
6, 8, 10x160mm



**B-59031 Bruttó akciós ár**

**10.990 Ft**

**B-59031 tartalma**

5, 6, 8x110mm,  
6, 8, 10, 12x160mm





# SDS-Plus MAKBUSTER 3 ÉLŰ fúrók

(vasalt betonhoz ütvefúrás nélkül, egyéb anyagok ütvefúrással)

2019  
T1

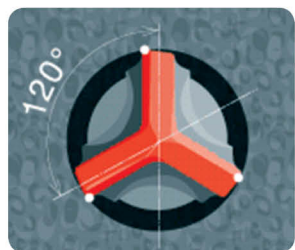

## MakBuster

Kimondottan vasbeton szerkezetek fúrására ajánlott, ütvefúrás funkció nélkül is problémamentesen használható! Teherbírása jóval nagyobb a többi fúrószárhoz képest.

- SDS-Plus befogás
- Téglához, ill. minden betontípushoz alkalmazható
- Egyenletes fúrás, a vasbetonban sem akad el
- Egy darabból készült keményfém lapka
- 3x120°-os szögben elhelyezett vágóél
- Fúrás közben a repedés veszélye nem áll fenn

Fúrószár méretek	Cikkszám	Bruttó listaár /db	Javasolt bruttó akciós ár/db
5x110mm	P-79382	1 990 Ft	<b>1 390 Ft</b>
5x160mm	P-79398	2 090 Ft	<b>1 490 Ft</b>
6x110mm	P-79407	1 990 Ft	<b>1 390 Ft</b>
6x160mm	P-79413	2 090 Ft	<b>1 490 Ft</b>
6x210mm	P-79429	2 390 Ft	<b>1 690 Ft</b>
6x260mm	P-79435	2 890 Ft	<b>2 090 Ft</b>
6x310mm	P-79441	3 290 Ft	<b>2 390 Ft</b>
7x110mm	P-79457	2 090 Ft	<b>1 490 Ft</b>
7x160mm	P-79463	2 390 Ft	<b>1 690 Ft</b>
8x110mm	P-79479	2 090 Ft	<b>1 490 Ft</b>
8x160mm	P-79485	2 190 Ft	<b>1 590 Ft</b>
8x210mm	P-79491	2 390 Ft	<b>1 690 Ft</b>
8x260mm	P-79500	2 790 Ft	<b>1 990 Ft</b>
8x310mm	P-79516	3 490 Ft	<b>2 490 Ft</b>
8x460mm	P-79522	4 190 Ft	<b>2 990 Ft</b>
10x110mm	P-79538	2 390 Ft	<b>1 690 Ft</b>
10x160mm	P-79544	2 490 Ft	<b>1 790 Ft</b>
10x210mm	P-79550	2 890 Ft	<b>2 090 Ft</b>
10x260mm	P-79566	3 290 Ft	<b>2 390 Ft</b>
10x310mm	P-79572	3 490 Ft	<b>2 490 Ft</b>
10x460mm	P-79588	4 290 Ft	<b>3 090 Ft</b>
10x610mm	P-79594	6 090 Ft	<b>4 390 Ft</b>
12x160mm	P-79603	2 890 Ft	<b>2 090 Ft</b>
12x210mm	P-79619	3 190 Ft	<b>2 290 Ft</b>
12x260mm	P-79625	3 690 Ft	<b>2 690 Ft</b>
12x310mm	P-79631	3 890 Ft	<b>2 790 Ft</b>
12x460mm	P-79647	4 790 Ft	<b>3 490 Ft</b>
12x610mm	P-79653	5 390 Ft	<b>3 890 Ft</b>
14x160mm	P-79669	3 290 Ft	<b>2 390 Ft</b>
14x210mm	P-79675	3 590 Ft	<b>2 590 Ft</b>
14x310mm	P-79681	4 690 Ft	<b>3 390 Ft</b>
14x460mm	P-79697	5 290 Ft	<b>3 790 Ft</b>
14x610mm	P-79706	6 490 Ft	<b>4 690 Ft</b>
15x160mm	P-79712	3 990 Ft	<b>2 890 Ft</b>
15x210mm	P-79728	4 190 Ft	<b>2 990 Ft</b>
15x460mm	P-79734	6 290 Ft	<b>4 590 Ft</b>
16x160mm	P-79740	4 290 Ft	<b>3 090 Ft</b>
16x210mm	P-79756	4 590 Ft	<b>3 290 Ft</b>

## UNICut dobozfűrők laza szerkezetű anyagokhoz

Mindegy, hogy központifűtés-szerelő, vilanyszerelő, ács vagy konyhabútor-készítő esetleg szárazépítész vagy ügyes barkácsoló, az UNICut új mércét állít a teljesítmény - alkalmazás - biztonság terén.



Az UNICut-ot úgy terveztük, hogy alkalmas legyen a leggyakrabban használt alapanyagok megmunkálására, úgy mint:

- kemény és puhafa
- gázbeton
- gipszkarton
- műanyag, üveg és szénzálás anyagok
- bútorlap, deszka
- fa alapú építőelemek
- ütvefűrés nélkül használható

Méretek	Cikkszám	Bruttó listaár /db	Javasolt bruttó akciós ár/db
25x75mm	P-64462	10 890 Ft	<b>7 890 Ft</b>
30x75mm	P-64478	10 890 Ft	<b>7 890 Ft</b>
35x75mm	P-64484	12 090 Ft	<b>8 790 Ft</b>
40x75mm	P-64490	12 590 Ft	<b>9 190 Ft</b>
45x75mm	P-64509	13 490 Ft	<b>9 790 Ft</b>
50x75mm	P-64515	13 690 Ft	<b>9 990 Ft</b>
55x75mm	P-64521	14 790 Ft	<b>10 790 Ft</b>
58x75mm	P-64537	15 790 Ft	<b>11 490 Ft</b>
60x75mm	P-64543	15 790 Ft	<b>11 490 Ft</b>
63x75mm	P-64559	15 790 Ft	<b>11 490 Ft</b>
65x75mm	P-64565	15 790 Ft	<b>11 490 Ft</b>
68x75mm	P-64571	17 790 Ft	<b>12 990 Ft</b>
70x75mm	P-64587	19 790 Ft	<b>14 390 Ft</b>
71x75mm	P-64593	20 190 Ft	<b>14 690 Ft</b>
74x75mm	P-64602	20 390 Ft	<b>14 890 Ft</b>
76x75mm	P-64618	20 990 Ft	<b>15 290 Ft</b>
78x75mm	P-64624	21 490 Ft	<b>15 690 Ft</b>
80x75mm	P-64630	21 990 Ft	<b>15 990 Ft</b>
85x75mm	P-64646	23 990 Ft	<b>17 490 Ft</b>
90x75mm	P-64652	24 690 Ft	<b>17 990 Ft</b>
105x75mm	P-64668	31 490 Ft	<b>22 990 Ft</b>



## Meggyőző előnyök

SDS-PLUS szerelhető dobozfúrók alkalmasak furatok készítésére betonban, kőzetben, téglában



## Javaslatok

- 4kg feletti kalapácsokhoz ajánljuk
- M16 belső menettel
- Használatukhoz befogótengely és központfúró szükséges



Megnevezés	Kép	Cikkszám	Bruttó listaár /db	Javasolt bruttó akciós ár/db
SDS-Plus szerelhető dobozfúró központfúró 8x120 mm		P-64347	1 990 Ft	<b>1 390 Ft</b>
SDS-Plus szerelhető dobozfúró befogótengely 110mm		P-67745	8 390 Ft	<b>6 090 Ft</b>
SDS-Plus szerelhető dobozfúró befogótengely 118mm		P-64319	10 590 Ft	<b>7 690 Ft</b>
SDS-Plus szerelhető dobozfúró befogótengely 370mm		P-64331	13 290 Ft	<b>9 690 Ft</b>
SDS-Plus szerelhető dobozfúró 40mm		P-26191	21 990 Ft	<b>15 990 Ft</b>
SDS-Plus szerelhető dobozfúró 50mm		P-26200	23 290 Ft	<b>16 990 Ft</b>
SDS-Plus szerelhető dobozfúró 65mm		P-26216	24 790 Ft	<b>18 090 Ft</b>
SDS-Plus szerelhető dobozfúró 80mm		P-26222	26 290 Ft	<b>19 190 Ft</b>
Porvédő sapka 5mm		421342-3	890 Ft	<b>590 Ft</b>
Porvédő sapka 9mm		421664-1	1 290 Ft	<b>890 Ft</b>
SDS-Plus 1/4" bit adapter		P-21646	3 890 Ft	<b>2 790 Ft</b>
SDS-Plus tokmány adapter		122573-4	4 290 Ft	<b>3 090 Ft</b>

▼ SDS-Plus vésők

Megnevezés	Kép	Cikkszám	Bruttó listaár	Javasolt bruttó akciós ár
vésőszár hegyes hatlapú		P-25068	2 590 Ft	<b>1 890 Ft</b>
vésőszár hegyes hengeres		P-05505	3 690 Ft	<b>2 690 Ft</b>
vésőszár lapos 200/20mm hatlapú		P-25074	2 490 Ft	<b>1 790 Ft</b>
vésőszár lapos 250/20mm hengeres		P-05511	3 690 Ft	<b>2 690 Ft</b>
vésőszár lapos 400/20mm		D-19021	1 690 Ft	<b>1 190 Ft</b>
vésőszár széles 200/40mm hengeres		A-30483	6 790 Ft	<b>4 890 Ft</b>
vésőszár széles 250/40mm ÖNÉLEZŐ		B-64250	6 790 Ft	<b>4 890 Ft</b>
vésőszár széles 200/40mm		P-24941	4 690 Ft	<b>3 390 Ft</b>
vésőszár széles 200/40mm hatlapú		P-05527	5 490 Ft	<b>3 990 Ft</b>
vésőszár széles 250/60mm		P-24935	6 590 Ft	<b>4 790 Ft</b>
vésőszár széles 250/80mm		D-61020	5 490 Ft	<b>3 990 Ft</b>
vésőszár széles 260/40mm		P-24957	6 890 Ft	<b>4 990 Ft</b>
vésőszár horony 240/22mm		P-25080	4 990 Ft	<b>3 590 Ft</b>
hajlított szárú véső 250/40mm		B-14071	7 290 Ft	<b>5 290 Ft</b>
favéső 170/20mm		P-25105	7 590 Ft	<b>5 490 Ft</b>
favéső 170/30mm		P-25111	9 590 Ft	<b>6 990 Ft</b>

D-21191 Bruttó akciós ár

**13.790 Ft**

**D-21191**  
Fűrészárak  
Hegyesvéső 250 mm  
Laposvéső 250x20 mm



D-19174 Bruttó akciós ár

**13.790 Ft**

**D-19174**  
1 db hegyesvéső 250 mm,  
1 db laposvéső 250x20 mm,  
8 db fűrészár.



D-19180 Bruttó akciós ár

**14.890 Ft**

**D-19180**  
17 db fűrészár  
• Hegyesvéső 140 mm  
• Hegyesvéső 250 mm  
• Laposvéső 140x20 mm  
• Laposvéső 250x20 mm  
• Széles laposvéső 250x40 mm



D-21200 Bruttó

**14.890 Ft**

**D-21200**  
12 db fűrészár  
fűrészárak  
spiccvésők (140,260mm)  
hidegvágók



B-53877 Bruttó akciós ár

**20.190 Ft**

**B-53877**  
17 db-os  
fűrészárak  
MakPac kofferben  
hegyesvéső  
laposvéső  
szélesvéső





# SDS-Max fúrók STANDARD (kiegészítő munkákhoz, belépő kategória)

2019  
**T1**

## Kiegészítő munkákhoz, belépő kategóriás fúrószár

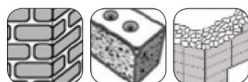

Ideális beton, falazat és természetes kő fúrásához.

Kimagasló ár-érték arány

### Javasolt felhasználási terület:

- beton
- tégl
- kőzet

### D-40587 Bruttó akciós ár

**11.990 Ft**

#### D-40587

3db-os készlet

- 16x340 mm 1db
- 18x340 mm 1db
- 20x340 mm 1db



### D-40571 Bruttó akciós ár

**34.990 Ft**

#### D-40571

3db-os készlet

1\*hegyes, 2\*lapos

400mm standard

+ 18,20,22,25x540mm

Fúrószár méretek	Cikkszám	Bruttó listaár /db	Javasolt bruttó akciós ár/db
12x340mm	D-33875	6 890 Ft	4 990 Ft
12x530mm	D-33881	6 890 Ft	4 990 Ft
14x340mm	D-33897	6 890 Ft	4 990 Ft
14x540mm	D-33906	6 890 Ft	4 990 Ft
15x200mm	D-33912	6 890 Ft	4 990 Ft
15x400mm	D-33928	6 890 Ft	4 990 Ft
16x340mm	D-33934	6 890 Ft	4 990 Ft
16x540mm	D-33940	6 890 Ft	4 990 Ft
18x340mm	D-33956	6 890 Ft	4 990 Ft
18x540mm	D-33962	6 890 Ft	4 990 Ft
20x340mm	D-33978	6 890 Ft	4 990 Ft
20x540mm	D-33984	8 290 Ft	5 990 Ft
22x200mm	D-33990	6 890 Ft	4 990 Ft
22x540mm	D-34001	8 290 Ft	5 990 Ft
24x200mm	D-34017	8 290 Ft	5 990 Ft
24x540mm	D-34023	9 590 Ft	6 990 Ft
25x340mm	D-34039	9 590 Ft	6 990 Ft
25x540mm	D-34045	9 590 Ft	6 990 Ft
28x250mm	D-34051	9 590 Ft	6 990 Ft
28x570mm	D-34067	12 390 Ft	8 990 Ft
30x250mm	D-34073	12 390 Ft	8 990 Ft
30x450mm	D-34089	15 090 Ft	10 990 Ft
32x250mm	D-34095	15 090 Ft	10 990 Ft
32x570mm	D-34104	17 790 Ft	12 990 Ft
35x250mm	D-34110	17 790 Ft	12 990 Ft
35x570mm	D-34126	17 790 Ft	12 990 Ft
38x250mm	D-34132	20 590 Ft	14 990 Ft
38x450mm	D-34148	20 590 Ft	14 990 Ft
40x250mm	D-34154	23 290 Ft	16 990 Ft
40x450mm	D-34160	24 690 Ft	17 990 Ft

## SDS-MAX ZENTRO fúrószárak

Betonhoz, téglához, kőhöz. Kiváló teljesítmény - hosszú élettartam! A ZENTRO nem csak a folyamatos tartósság teszeken tesz tanúbizonyságot a tökéletes minőségéről, hanem a gyakorlatban, a legnehezebb körülmények között is. Ez garantálja a vevők számára, hogy a legmagasabb minőségű termék áll a rendelkezésükre. Dinamikus fúrófej egyedülálló vágási geometriával.

### Jellemzők:







- speciális geometria - központosított hegy a pontos fúráshoz,
- csökkentett súrlódás és központosított megvezetés a fúrt lyukban,
- a másodlagos élek védik a fúróhegyet betonvassaltörtéző ütközés esetén,
- továbbfejlesztett forrasztási eljárás
- Optimalizált spiráltest a maximális ütőerő érdekében
- rövidített spirál és kúpos porcsatorna segíti az anyag gyors eltávolítását a nagy kapacitású dupla horonyból.



Fúrószár méretek	Cikkszám	Bruttó listaár /db	Javasolt bruttó akciós ár/db
12x340mm	P-17033	13 690 Ft	<b>9 990 Ft</b>
12x540mm	P-17049	16 490 Ft	<b>11 990 Ft</b>
12x690mm	P-17055	24 690 Ft	<b>17 990 Ft</b>
14x340mm	P-17077	15 090 Ft	<b>10 990 Ft</b>
14x540mm	P-17083	17 790 Ft	<b>12 990 Ft</b>
15x340mm	P-17108	15 090 Ft	<b>10 990 Ft</b>
15x540mm	P-17114	17 790 Ft	<b>12 990 Ft</b>
16x340mm	P-77730	15 090 Ft	<b>10 990 Ft</b>
16x540mm	P-77746	17 790 Ft	<b>12 990 Ft</b>
16x940mm	P-77752	27 390 Ft	<b>19 990 Ft</b>
16x1320mm	P-77768	62 990 Ft	<b>45 990 Ft</b>
18x340mm	P-77774	16 490 Ft	<b>11 990 Ft</b>
18x540mm	P-77780	17 790 Ft	<b>12 990 Ft</b>
18x940mm	P-77796	28 790 Ft	<b>20 990 Ft</b>
18x1320mm	P-77805	68 490 Ft	<b>49 990 Ft</b>
20x320mm	P-77811	16 490 Ft	<b>11 990 Ft</b>
20x520mm	P-77827	19 190 Ft	<b>13 990 Ft</b>
20x920mm	P-77833	28 790 Ft	<b>20 990 Ft</b>
20x1320mm	P-77849	68 490 Ft	<b>49 990 Ft</b>
22x320mm	P-77855	17 790 Ft	<b>12 990 Ft</b>
22x520mm	P-77861	20 590 Ft	<b>14 990 Ft</b>
22x920mm	P-77877	30 190 Ft	<b>21 990 Ft</b>
22x1320mm	P-77883	68 490 Ft	<b>49 990 Ft</b>
24x320mm	P-77899	20 590 Ft	<b>14 990 Ft</b>
24x520mm	P-77908	23 290 Ft	<b>16 990 Ft</b>
25x320mm	P-77914	20 590 Ft	<b>14 990 Ft</b>
25x520mm	P-77920	23 290 Ft	<b>16 990 Ft</b>
25x920mm	P-77936	36 990 Ft	<b>26 990 Ft</b>
25x1320mm	P-77942	76 690 Ft	<b>55 990 Ft</b>
26x520mm	P-77958	26 090 Ft	<b>18 990 Ft</b>

Fúrószár méretek	Cikkszám	Bruttó listaár /db	Javasolt bruttó akciós ár/db
28x370mm	P-77964	23 290 Ft	<b>16 990 Ft</b>
28x570mm	P-77970	26 090 Ft	<b>18 990 Ft</b>
28x670mm	P-77986	35 590 Ft	<b>25 990 Ft</b>
28x920mm	P-77992	41 090 Ft	<b>29 990 Ft</b>
28x1320mm	P-78003	73 990 Ft	<b>53 990 Ft</b>
30x370mm	P-78019	24 690 Ft	<b>17 990 Ft</b>
30x570mm	P-78025	27 390 Ft	<b>19 990 Ft</b>
32x370mm	P-78031	27 390 Ft	<b>19 990 Ft</b>
32x570mm	P-78047	31 490 Ft	<b>22 990 Ft</b>
32x920mm	P-78053	49 290 Ft	<b>35 990 Ft</b>
32x1320mm	P-78069	82 190 Ft	<b>59 990 Ft</b>
35x370mm	P-78075	31 490 Ft	<b>22 990 Ft</b>
35x570mm	P-78081	35 590 Ft	<b>25 990 Ft</b>
35x670mm	P-78097	45 190 Ft	<b>32 990 Ft</b>
37x370mm	P-78106	36 990 Ft	<b>26 990 Ft</b>
37x570mm	P-78112	45 190 Ft	<b>32 990 Ft</b>
37x920mm	P-78128	62 990 Ft	<b>45 990 Ft</b>
38x370mm	P-78134	36 990 Ft	<b>26 990 Ft</b>
38x570mm	P-78140	46 590 Ft	<b>33 990 Ft</b>
40x370mm	P-78156	43 890 Ft	<b>31 990 Ft</b>
40x570mm	P-78162	54 790 Ft	<b>39 990 Ft</b>
40x920mm	P-78178	75 290 Ft	<b>54 990 Ft</b>
40x1320mm	P-78184	95 890 Ft	<b>69 990 Ft</b>
45x570mm	P-78190	78 090 Ft	<b>56 990 Ft</b>
45x920mm	P-78209	94 490 Ft	<b>68 990 Ft</b>
50x570mm	P-78215	88 990 Ft	<b>64 990 Ft</b>
52x570mm	P-78221	91 090 Ft	<b>66 490 Ft</b>



Megnevezés	Kép	Cikkszám	Bruttó listaár	Javasolt bruttó akciós ár/db
SDS-Max dobozfúró szerelhető 40x100mm		P-03779	39 290 Ft	<b>28 690 Ft</b>
SDS-Max dobozfúró szerelhető 50x100mm		P-03785	43 990 Ft	<b>32 090 Ft</b>
SDS-Max dobozfúró szerelhető 65x100mm		P-03791	51 790 Ft	<b>37 790 Ft</b>
SDS-Max dobozfúró szerelhető 80x100mm		P-03800	58 090 Ft	<b>42 390 Ft</b>
SDS-Max dobozfúró szerelhető 90x100mm		P-03816	68 990 Ft	<b>50 390 Ft</b>
SDS-Max dobozfúró szerelhető 100x100mm		P-03822	78 490 Ft	<b>57 290 Ft</b>
SDS-Max dobozfúró szerelhető 125x100mm		P-16374	101 990 Ft	<b>74 490 Ft</b>
SDS-Max dobozfúró szerelhető befogó 180mm		P-16994	20 390 Ft	<b>14 890 Ft</b>
SDS-Max dobozfúró szerelhető befogó 450mm		P-17005	29 990 Ft	<b>21 890 Ft</b>
SDS-Max dobozfúró szerelhető központfúró 11x120mm		P-03838	3 990 Ft	<b>2 890 Ft</b>
SDS-Max dobozfúró szerelhető kiütőék		P-03763	3 990 Ft	<b>2 890 Ft</b>
SDS-Max koronamaró szerelhető 40x150mm		P-03844	62 690 Ft	<b>45 790 Ft</b>
SDS-Max koronamaró szerelhető 50x150mm		P-03850	78 490 Ft	<b>57 290 Ft</b>
SDS-Max koronamaró szerelhető 55x150mm		P-04014	86 390 Ft	<b>63 090 Ft</b>
SDS-Max koronamaró szerelhető 68x150mm		P-03866	98 890 Ft	<b>72 190 Ft</b>
SDS-Max koronamaró szerelhető 80x150mm		P-03872	120 790 Ft	<b>88 190 Ft</b>
SDS-Max koronamaró szerelhető befogó 185mm			P-03888	26 690 Ft
SDS-Max koronamaró szerelhető hosszabbító 280mm		P-03925	42 490 Ft	<b>30 990 Ft</b>
SDS-Max koronamaró szerelhető toldó 60mm		P-03931	6 290 Ft	<b>4 590 Ft</b>
SDS-Max koronamaró 45x550 mm		B-57635	73 090 Ft	<b>53 390 Ft</b>
SDS-Max koronamaró 45x990 mm		P-21917	82 090 Ft	<b>59 900 Ft</b>
SDS-Max koronamaró 55x550 mm		B-57657	87 790 Ft	<b>64 090 Ft</b>
SDS-Max koronamaró 55x990 mm		B-57663	102 390 Ft	<b>74 790 Ft</b>
SDS-Max koronamaró 65x550 mm		P-21945	102 390 Ft	<b>74 790 Ft</b>
SDS-Max koronamaró 65x990 mm		P-21951	109 390 Ft	<b>79 900 Ft</b>
SDS-Max koronamaró 80x550 mm		B-57691	117 090 Ft	<b>85 490 Ft</b>
SDS-Max koronamaró 80x990 mm		P-21973	136 790 Ft	<b>99 900 Ft</b>

## ▼ SDS-MAX kiegészítők

Megnevezés	Kép	Cikkszám	Bruttó listaár	Javasolt bruttó akciós ár/db
SDS-Max SDS-Plus adapter		P-17027	24 590 Ft	<b>17 900 Ft</b>
SDS-Max Gyorstokmány adapter		122829-5	25 890 Ft	<b>18 900 Ft</b>
SDS-Max "Dre-Connect" adapter		P-53914	82 190 Ft	<b>59 990 Ft</b>
SDS-Max hosszabbító szár 120mm		P-53920	10 990 Ft	<b>7 990 Ft</b>
SDS-Max hosszabbító szár 750mm		P-53936	13 690 Ft	<b>9 990 Ft</b>
SDS-Max hosszabbító szár 1100mm		P-53942	19 190 Ft	<b>13 990 Ft</b>

A SDS-MAX hosszabbítószárak használatához DRE-CONNECT adapter szükséges!

▼ SDS-Max véső hegyes

Megnevezés	Kép	Teljes hossz (mm)	Cikkszám	Bruttó listaár	Javasolt bruttó akciós ár
véső hegyes 300mm standard		300	D-34176	2 390 Ft	<b>1 690 Ft</b>
véső hegyes 400mm standard		400	D-34182	2 590 Ft	<b>1 890 Ft</b>
véső hegyes 600mm standard		600	D-34198	3 690 Ft	<b>2 690 Ft</b>
véső hegyes 280mm		280	P-16237	3 290 Ft	<b>2 390 Ft</b>
véső hegyes 400mm		400	P-16243	4 190 Ft	<b>2 990 Ft</b>
véső hegyes 600mm		600	P-16259	6 490 Ft	<b>4 690 Ft</b>
véső hegyes 400mm ÖNÉLEZŐ		400	B-10366	5 090 Ft	<b>3 690 Ft</b>
véső hegyes 400mm ÖNÉLEZŐ CSAVART		400	B-23064	6 790 Ft	<b>4 890 Ft</b>

▼ SDS-Max véső lapos

véső lapos standard		300	D-34207	2 390 Ft	<b>1 690 Ft</b>
véső lapos standard		400	D-34213	2 590 Ft	<b>1 890 Ft</b>
véső lapos standard		600	D-34229	3 890 Ft	<b>2 790 Ft</b>
véső lapos		280	P-16265	3 290 Ft	<b>2 390 Ft</b>
véső lapos 400/50 mm standard		400	D-34235	3 290 Ft	<b>2 390 Ft</b>
véső lapos 400/25mm		400	P-16271	4 190 Ft	<b>2 990 Ft</b>
véső lapos 600/25mm		600	P-16287	6 490 Ft	<b>4 690 Ft</b>

▼ SDS-Max egyéb vésőszárak

véső széles 360/50mm			P-16302	5 790 Ft	<b>4 190 Ft</b>
véső széles 300/80mm standard			D-34241	4 990 Ft	<b>3 590 Ft</b>
véső széles 300/80mm			P-16318	8 790 Ft	<b>6 390 Ft</b>
véső lapos 350/50mm ÖNÉLEZŐ			B-14015	8 690 Ft	<b>6 290 Ft</b>
csempevéső 300/50mm			P-16324	8 890 Ft	<b>6 490 Ft</b>
horonyvéső 300/26mm			P-16293	9 990 Ft	<b>7 290 Ft</b>
lapátvéső 400/100mm			P-23721	20 590 Ft	<b>14 990 Ft</b>
szárnyasvéső 380/35mm			P-16330	19 190 Ft	<b>13 990 Ft</b>
fogasvéső 280/38mm			P-16346	24 690 Ft	<b>17 990 Ft</b>
stokkoló 60x60mm			P-03947	31 490 Ft	<b>22 990 Ft</b>
stokkolószár 250mm			P-16352	12 390 Ft	<b>8 990 Ft</b>

D-40618 Bruttó

**14.990 Ft**

D-40618 ►

5db-os vésőkészlet

3db hegyesvéső 400 mm

2db laposvéső 400x25 mm



D-35324-10 Bruttó akciós ár

**18.990 Ft**

D-35324-10 10db-os készlet

5db hegyesvéső 400mm

5db laposvéső 400mm





## ▼ 17mm-es befogású vésőszárak (MT860, M8600)



Megnevezés	Kép	Teljes hossz (mm)	Cikkszám	Bruttó listaár	Javasolt bruttó akciós ár
Hegyesvéső		280	P-13035	5 890 Ft	4 290 Ft
Lapos vésőszár		280	P-13057	5 890 Ft	4 290 Ft

## ▼ 28,6mm-es befogású vésőszárak (HM1802)



Hegyesvéső		400	P-05692	12 390 Ft	8 990 Ft
Hegyesvéső		410	D-17631 HM1800 modellhez nem alkalmazható!	7 590 Ft	5 490 Ft
Hegyesvéső (önélezős) HM1800/1810		400	B-10372	12 390 Ft	8 990 Ft
Lapos vésőszár		29x400	P-05723	12 390 Ft	8 990 Ft
Szélesvéső		400	P-05701	21 290 Ft	15 990 Ft
Vésőlapát			P-05717	28 790 Ft	20 990 Ft

## ▼ 30mm-es befogású vésőszárak (HM1307)



hegyes		400	P-05549	12 390 Ft	8 990 Ft
hegyes ÖNÉLEZŐ		400	B-10388	15 090 Ft	10 990 Ft
hegyes		700	P-05561	19 190 Ft	13 990 Ft
hegyes		1000	P-05577	24 690 Ft	17 990 Ft
lapos		400/32	P-13487	13 290 Ft	9 690 Ft
lapos		700/32	P-05583	19 190 Ft	13 990 Ft
széles		400/115	P-13518	30 190 Ft	21 990 Ft
lapát		400/125	P-05555	31 490 Ft	22 990 Ft

## ▼ Kenőzsírok

Megnevezés	Kép	Cikkszám	Bruttó listaár	Javasolt bruttó akciós ár
Kalapácszsír 30g - sárga		181490-7	1 390 Ft	990 Ft
Kalapács zsír 30cm <sup>3</sup>		P-08361-50	1 690 Ft	1 190 Ft
Kenőzsír fúró- és vésőszárhoz 100ml		198993-4	2 990 Ft	2 190 Ft

## ▼ Kőzetfúró 2+

hengeres befogással



- Keményfémlapkás kőzetfúró
- DIN 8039 szabvány szerinti kialakítás
- 130°-os csúcscsög
- Jobbravágó spirálfúró
- Önközpontosító
- 14mm-es 13 mm-es csapolással

**Alkalmazás:** téglához, falazathoz, kőhöz, betonhoz

Méret	Cikkszám	Bruttó listaár	Javasolt bruttó akciós ár
3x60mm	P-59075	190 Ft	<b>130 Ft</b>
4x75mm	P-59081	290 Ft	<b>140 Ft</b>
5x85mm	P-59097	290 Ft	<b>180 Ft</b>
6x100mm	P-59106	390 Ft	<b>220 Ft</b>
6x150mm	D-05262	390 Ft	<b>250 Ft</b>
6x200mm	P-59243	490 Ft	<b>350 Ft</b>
8x120mm	P-59128	490 Ft	<b>340 Ft</b>
8x200mm	P-59259	590 Ft	<b>430 Ft</b>
10x120mm	P-59140	590 Ft	<b>390 Ft</b>
10x200mm	P-59265	890 Ft	<b>650 Ft</b>
12x150mm	P-59156	990 Ft	<b>690 Ft</b>
12x200mm	P-59271	1 090 Ft	<b>790 Ft</b>
14x150mm	P-59178	1 090 Ft	<b>790 Ft</b>
készlet 5db 6x100mm	P-35242	3 990 Ft	<b>2 890 Ft</b>
készlet 5db 4x85	P-35520	3 990 Ft	<b>2 890 Ft</b>
készlet 5db 5x85mm	P-35536	3 990 Ft	<b>2 890 Ft</b>
készlet 5db 8x120mm	P-35558	5 290 Ft	<b>3 790 Ft</b>
készlet 5db 4,5,6,8,10mm	P-59994	2 390 Ft	<b>1 690 Ft</b>
készlet 8db 3-10mm	P-60006	3 690 Ft	<b>2 690 Ft</b>
készlet 5db 7x100mm	P-45113	3 290 Ft	<b>2 390 Ft</b>
készlet 5db 12x150mm	P-35570	8 290 Ft	<b>5 990 Ft</b>
készlet 5db 4,5,6,8,10mm	D-05175	1 790 Ft	<b>1 290 Ft</b>
Kőzet és fafúró, fémfúró KÉSZLET 5,6,8mm 9db-os	D-08660	3 690 Ft	<b>2 690 Ft</b>



## ▼ Kőzetfúró SUPER

hengeres befogással



- Keményfémlapkás kőzetfúró
- Forrasztási hőmérséklet 1100°C
- Nagy "U" alakú horony hatékony poretávoltítás
- DIN 8039 szabvány szerinti kialakítás
- 130°-os csúcscsög
- Jobbravágó spirálfúró
- Önközpontosító

**Alkalmazás:** téglához, falazathoz, kőhöz, betonhoz, márványhoz,

Méret	Cikkszám	Bruttó listaár	Javasolt bruttó akciós ár
4x75mm	P-59601	390 Ft	<b>250 Ft</b>
5x85mm	P-59617	490 Ft	<b>290 Ft</b>
6x100mm	P-59623	490 Ft	<b>350 Ft</b>
6x200mm	P-59754	990 Ft	<b>690 Ft</b>
7x100mm	P-59639	990 Ft	<b>690 Ft</b>
8x120mm	P-59645	690 Ft	<b>450 Ft</b>
8x200mm	P-59760	1 290 Ft	<b>890 Ft</b>
10x120mm	P-59667	890 Ft	<b>590 Ft</b>
10x200mm	P-59776	1 490 Ft	<b>1 090 Ft</b>
11x150mm	P-59673	1 090 Ft	<b>790 Ft</b>
12x150mm	P-59689	1 090 Ft	<b>790 Ft</b>
12x200mm	P-59782	1 990 Ft	<b>1 390 Ft</b>
12x600mm	P-59922	4 790 Ft	<b>3 490 Ft</b>
14x150mm	P-59704	1 790 Ft	<b>1 290 Ft</b>
14x600mm	P-59938	6 890 Ft	<b>4 990 Ft</b>



## ▼ Üvegfúró (1/4-es befogással)

Keményfémlapkás fúrószár,  
mely alkalmas üvegre és csempére

Méret	Cikkszám	Bruttó listaár	Javasolt bruttó akciós ár
4x65mm	D-15942	1 090 Ft	<b>790 Ft</b>
5x65mm	D-15958	1 090 Ft	<b>790 Ft</b>
6x65mm	D-15964	1 290 Ft	<b>890 Ft</b>
8x70mm	D-15970	1 290 Ft	<b>890 Ft</b>
10x80mm	D-15986	1 490 Ft	<b>1 090 Ft</b>



## ▼ MULTIPLEX fúrók



Ez a fúrószer úgy van kialakítva, hogy több anyagban is használható legyen, ideális ajtókhöz, polcokhoz, ablakkeretekhez és hasonló alkalmazásokhoz. A többcélú felhasználást az élesített, nagy ellenállású, erősített fejű keményfém csúcs teszi lehetővé. A maximális nyomaték eléréséhez a fúrószer hatszögletű befogású. ÜTVEFÚRÁS NÉLKÜL üvegezett téglá, fa, alumínium, műanyag, vas és öntöttvashoz használható. ÜTVEFÚRÁSSAL téglá, kő, gipsz, márvány és beton fúrására alkalmas. DIN8039 szabvány szerint.

Méret	Cikkszám	Bruttó listaár	Javasolt bruttó akciós ár
4x75mm	P-23145	990 Ft	<b>690 Ft</b>
5x85mm	P-23151	990 Ft	<b>690 Ft</b>
5,5x85mm	P-23167	990 Ft	<b>690 Ft</b>
6x100mm	P-23173	990 Ft	<b>690 Ft</b>
6,5x100mm	P-23189	990 Ft	<b>690 Ft</b>
7x100mm	P-23195	990 Ft	<b>690 Ft</b>
8x120mm	P-23204	990 Ft	<b>690 Ft</b>
9x120mm	P-23210	1 290 Ft	<b>890 Ft</b>
10x120mm	P-23226	1 390 Ft	<b>990 Ft</b>
11x150mm	P-23232	1 690 Ft	<b>1 190 Ft</b>
12x150mm	P-23248	1 990 Ft	<b>1 390 Ft</b>
13x150mm	P-23254	2 090 Ft	<b>1 490 Ft</b>
14x150mm	P-23260	2 190 Ft	<b>1 590 Ft</b>
6x400mm	P-23276	2 890 Ft	<b>2 090 Ft</b>
8x400mm	P-23298	2 890 Ft	<b>2 090 Ft</b>
10x400mm	P-23313	2 990 Ft	<b>2 190 Ft</b>
12x400mm	P-23329	3 490 Ft	<b>2 490 Ft</b>
13x400mm	P-23335	4 190 Ft	<b>2 990 Ft</b>
14x400mm	P-23341	4 190 Ft	<b>2 990 Ft</b>

## ▼ HSS-G készletek

P-60947	P-60517	P-60523
<b>HSS-G</b> fémfúró készlet 13db 1,5-6,5mm Javasolt bruttó akciós ár	<b>HSS-G</b> fémfúró készlet 19db, 1-10mm Javasolt bruttó akciós ár	<b>HSS-G</b> fémfúró készlet 25db, 1-13mm Javasolt bruttó akciós ár
<b>5 190 Ft</b>	<b>7 390 Ft</b>	<b>15 590 Ft</b>

## ▼ HSS-R fúrókészletek

Jellemzők: Nagyfokú rugalmasság a melegen történő alakításnak köszönhetően: csekély törésveszély, különösen 6 mm-es átmérőnél kisebb fúrásnál. Oxidbevonatos spirálhorony a gyors forgáskihordás érdekében. Hosszú élettartam a robusztus magvastagságnak és a munkatartomány keménységének köszönhetően. Alkalmazás: ötvözött és ötvözetlen acélhoz 900 N/mm<sup>2</sup> szakítószilárdságig, nemvasfémhez, szürkeöntvényhez, kemény műanyaghoz

D-54075	D-54081	D-54097
<b>HSS-R</b> fémfúrókészlet 13db, 1-6,5mm Javasolt bruttó akciós ár	<b>HSS-R</b> fémfúrókészlet 19db, 1-10mm Javasolt bruttó akciós ár	<b>HSS-R</b> fémfúrókészlet 25db, 1-13mm Javasolt bruttó akciós ár
<b>1 990 Ft</b>	<b>4 290 Ft</b>	<b>8 990 Ft</b>

## ▼ HSS-Co 5% fúrókészletek

D-54075	D-54081
<b>HSS Co 5%</b> fémfúrókészlet 19db 1-10mm Javasolt bruttó akciós ár	<b>HSS Co 5%</b> fémfúrókészlet 25db 1-13mm Javasolt bruttó akciós ár
<b>15 590 Ft</b>	<b>34 490 Ft</b>

## ▼ HSS-G fémfúrók



Köszörült fúrószárak, ipari felhasználásra, edzett, kiváló minőségű gyorsacélból DIN338 szerint, Jobbra vágó spirálfúró  
135°-os fúrócsúcs harántköszörüléssel, "N" típusú (Normál) horony  
64-65 HRC (Rockwell) felületi keménység  
Önközpontosító tulajdonság, Átmérőtűrés h8  
Ötvözött és ötvözetlen acélhoz  
800 N/mm<sup>2</sup> szakítószilárdság  
Acél, szürke-, alu-, lágyöntvényhez, műanyagokhoz

Méret	Cikkszám	Bruttó listaár	Javasolt bruttó akciós ár
1x34mm	P-60115-10	990 Ft	<b>690 Ft</b>
1,25x38mm	P-60121-10	1 090 Ft	<b>790 Ft</b>
1,5x40mm	P-60137-10	1 090 Ft	<b>790 Ft</b>
1,75x46mm	P-60143-10	1 290 Ft	<b>890 Ft</b>
2x49mm	P-60159-10	1 290 Ft	<b>890 Ft</b>
2,25x53mm	P-60165-10	1 490 Ft	<b>1 090 Ft</b>
2,5x57mm	P-60171-10	1 490 Ft	<b>1 090 Ft</b>
2,75 mm	P-60187-10	1 990 Ft	<b>1 390 Ft</b>
3x61mm	P-60193-10	1 990 Ft	<b>1 390 Ft</b>
3,25x65mm	P-60202-10	2 190 Ft	<b>1 590 Ft</b>
3,5x70mm	P-60218-10	2 390 Ft	<b>1 690 Ft</b>
3,75x70mm	P-60224-10	2 790 Ft	<b>1 990 Ft</b>
4x75mm	P-60230-10	2 890 Ft	<b>2 090 Ft</b>
4,25x75mm	P-60246-10	3 590 Ft	<b>2 590 Ft</b>
4,5x80mm	P-60252-10	3 590 Ft	<b>2 590 Ft</b>
4,75x80mm	P-60268-10	4 190 Ft	<b>2 990 Ft</b>
5x86mm	P-60274-10	4 190 Ft	<b>2 990 Ft</b>
5x195mm	P-63208	3 490 Ft	<b>2 490 Ft</b>
5,25x86mm	P-60280-10	5 090 Ft	<b>3 690 Ft</b>
5,5x93mm	P-60296-10	5 090 Ft	<b>3 690 Ft</b>
5,75x93mm	P-60305-10	5 390 Ft	<b>3 890 Ft</b>
6x93mm	P-60311-10	5 390 Ft	<b>3 890 Ft</b>
6,25x101mm	P-60327-10	5 390 Ft	<b>3 890 Ft</b>
6,5x101mm	P-60333-10	5 390 Ft	<b>3 890 Ft</b>
6,75x101mm	P-60349-10	6 590 Ft	<b>4 790 Ft</b>
7x109mm	P-60355-10	6 590 Ft	<b>4 790 Ft</b>
7,25x109mm	P-60361-10	7 390 Ft	<b>5 390 Ft</b>
7,5x109mm	P-60377-10	7 390 Ft	<b>5 390 Ft</b>
7,75x117mm	P-60383-10	7 790 Ft	<b>5 690 Ft</b>
8x117mm	P-60399-10	7 790 Ft	<b>5 690 Ft</b>
8,25x117mm	P-60408-5	4 690 Ft	<b>3 390 Ft</b>
8,5x117mm	P-60414-5	4 690 Ft	<b>3 390 Ft</b>
9x125mm	P-60420-5	5 490 Ft	<b>3 990 Ft</b>
9,5x125mm	P-60436-5	6 190 Ft	<b>4 490 Ft</b>
10x133mm	P-60442-5	6 990 Ft	<b>5 090 Ft</b>
10,5x133mm	P-60458-5	7 690 Ft	<b>5 590 Ft</b>
11x142mm	P-60464-5	9 190 Ft	<b>6 690 Ft</b>
11,5x142mm	P-60470-5	9 790 Ft	<b>7 090 Ft</b>
12x151mm	P-60486-5	10 690 Ft	<b>7 790 Ft</b>
12,5x151mm	P-60492-5	11 790 Ft	<b>8 590 Ft</b>
13x151mm	P-60501-5	12 590 Ft	<b>9 190 Ft</b>

## ▼ HSS-Co5% fúrók



Jellemzők:

- Köszörült fúrószárak, ipari felhasználásra, edzett, kiváló minőségű gyorsacélból 5% kobalt tartalommal DIN338 szerint - Jobbravágó spirálfúró - 130°-os fúrócsúcs harántköszörüléssel a DIN1412C szerint - "N" típusú (Normál) horony - 65-66 HRC (Rockwell) felületi keménység
- Önközpontosító tulajdonság - Átmérőtűrés h8
- Ötvözött és ötvözetlen acélhoz - 1.200 N/mm<sup>2</sup> szakítószilárdság

Alkalmazás: Acél, alu-, szürkeöntvényhez, rozsdamentes anyagokhoz, bronzhoz, műanyagokhoz

Méret	Cikkszám	Bruttó listaár	Javasolt bruttó akciós ár
1x34mm	P-61416-10	2 590 Ft	<b>1 890 Ft</b>
1,5x40mm	P-61438-10	2 790 Ft	<b>1 990 Ft</b>
1,75x46mm	P-61444-10	2 990 Ft	<b>2 190 Ft</b>
2x49mm	P-61450-10	2 990 Ft	<b>2 190 Ft</b>
2,25x53mm	P-61466-10	3 590 Ft	<b>2 590 Ft</b>
2,5x57mm	P-61472-10	3 590 Ft	<b>2 590 Ft</b>
2,75x61mm	P-61488-10	3 990 Ft	<b>2 890 Ft</b>
3x61mm	P-61494-10	3 990 Ft	<b>2 890 Ft</b>
3,25x65mm	P-61503-10	4 790 Ft	<b>3 490 Ft</b>
3,5x70mm	P-61519-10	4 790 Ft	<b>3 490 Ft</b>
3,75x70mm	P-61525-10	5 490 Ft	<b>3 990 Ft</b>
4x75mm	P-61531-10	5 490 Ft	<b>3 990 Ft</b>
4,25x75mm	P-61547-10	6 290 Ft	<b>4 590 Ft</b>
4,5x80mm	P-61553-10	6 290 Ft	<b>4 590 Ft</b>
4,75x80mm	P-61569-10	7 390 Ft	<b>5 390 Ft</b>
5x86mm	P-61575-10	7 390 Ft	<b>5 390 Ft</b>
5,25x86mm	P-61581-10	9 090 Ft	<b>6 590 Ft</b>
5,5x93mm	P-61597-10	9 090 Ft	<b>6 590 Ft</b>
5,75x93mm	P-61606-10	9 890 Ft	<b>7 190 Ft</b>
6x93mm	P-61612-10	9 890 Ft	<b>7 190 Ft</b>
6,25x101mm	P-61628-10	12 090 Ft	<b>8 790 Ft</b>
6,5x101mm	P-61634-10	12 090 Ft	<b>8 790 Ft</b>
6,75x101mm	P-61640-10	14 690 Ft	<b>10 690 Ft</b>
7x109mm	P-61656-10	14 690 Ft	<b>10 690 Ft</b>
7,25x109mm	P-61662-10	16 890 Ft	<b>12 290 Ft</b>
7,5x109mm	P-61678-10	16 890 Ft	<b>12 290 Ft</b>
7,75x117mm	P-61684-10	20 290 Ft	<b>14 790 Ft</b>
8x117mm	P-61690-10	20 290 Ft	<b>14 790 Ft</b>
8,25x117mm	P-61705-5	11 090 Ft	<b>8 090 Ft</b>
8,5x117mm	P-61715-5	11 090 Ft	<b>8 090 Ft</b>
9x125mm	P-61721-5	12 890 Ft	<b>9 390 Ft</b>
9,5x125mm	P-61737-5	14 790 Ft	<b>10 790 Ft</b>
10x133mm	P-61743-5	16 190 Ft	<b>11 790 Ft</b>
10,5x133mm	P-61759-5	18 190 Ft	<b>13 290 Ft</b>
11x142mm	P-61765-5	20 890 Ft	<b>15 190 Ft</b>
11,5x142mm	P-61771-5	22 890 Ft	<b>16 690 Ft</b>
12x151mm	P-61787-5	25 890 Ft	<b>18 890 Ft</b>
12,5x151mm	P-61793-5	28 090 Ft	<b>20 490 Ft</b>
13x151mm	P-61802-5	30 590 Ft	<b>22 290 Ft</b>



# HSS-G kétvégű fúrók, süllyesztő fúrók, lépcsős fúrók hengeres befogással

2019  
T1

## ▼ HSS-G kétvégű fúró

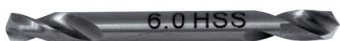

- a fúrószárak 10db-os kiszereléssel vannak csomagolva
- köszörült HSS fúrószár, hasonló a DIN 1897-hez, kétspirálú

Méret	Cikkszám	Bruttó listaár	Javasolt bruttó akciós ár
2,0mm	B-26652	1 390 Ft	<b>990 Ft</b>
3,0mm	B-26668	2 390 Ft	<b>1 690 Ft</b>
3,1mm	B-26674	2 390 Ft	<b>1 690 Ft</b>
3,2mm	B-26680	2 390 Ft	<b>1 690 Ft</b>
3,3mm	B-26696	2 390 Ft	<b>1 690 Ft</b>
3,5mm	B-26705	2 490 Ft	<b>1 790 Ft</b>
3,8mm	B-26711	2 990 Ft	<b>2 190 Ft</b>
4, mm	B-26727	2 990 Ft	<b>2 190 Ft</b>
4,1mm	B-26733	3 190 Ft	<b>2 290 Ft</b>
4,2mm	B-26749	3 190 Ft	<b>2 290 Ft</b>
4,3mm	B-26755	3 290 Ft	<b>2 390 Ft</b>
4,5mm	B-26761	3 290 Ft	<b>2 390 Ft</b>
4,8mm	B-26777	3 690 Ft	<b>2 690 Ft</b>
4,9mm	B-26783	4 390 Ft	<b>3 190 Ft</b>
5,0mm	B-26799	4 390 Ft	<b>3 190 Ft</b>
5,1mm	B-26808	4 690 Ft	<b>3 390 Ft</b>
5,2mm	B-26814	4 790 Ft	<b>3 490 Ft</b>
5,5mm	B-26820	4 790 Ft	<b>3 490 Ft</b>
5,5mm	B-26836	5 890 Ft	<b>4 290 Ft</b>

## ▼ Süllyesztő fúrók



- 90°-os fejkialakítás - sorjátlanításra - csavarfejek süllyesztésére
- ötvözött acélhoz, vashoz - alumíniumhoz, színesfémhez - kemény-, és puhafához - műanyaghoz - DIN335C

Anyag, méret	Cikkszám	Bruttó listaár	Javasolt bruttó akciós ár
HSS / 6,3mm	P-73536	1 990 Ft	<b>1 390 Ft</b>
HSS / 8,3mm	P-73542	2 390 Ft	<b>1 690 Ft</b>
HSS / 10,4mm	P-73564	2 890 Ft	<b>2 090 Ft</b>
HSS / 12,4mm	P-73570	3 690 Ft	<b>2 690 Ft</b>
HSS / 16,5mm	P-73586	5 290 Ft	<b>3 790 Ft</b>
HSS / 4,3mm	P-73514	1 790 Ft	<b>1 290 Ft</b>
HSS / 5,3mm	P-73520	1 790 Ft	<b>1 290 Ft</b>
HSS/ 9,4mm	P-73558	2 790 Ft	<b>1 990 Ft</b>
HSS-CO / 6,3mm	P-73601	3 290 Ft	<b>2 390 Ft</b>
HSS-CO / 8,3mm	P-73617	4 190 Ft	<b>2 990 Ft</b>
HSS-CO / 10,4mm	P-73623	5 490 Ft	<b>3 990 Ft</b>
HSS-CO / 12,4mm	P-73639	6 590 Ft	<b>4 790 Ft</b>
HSS-CO / 16,5mm	P-73645	9 190 Ft	<b>6 690 Ft</b>
készlet HSS háromélű 6db-os	P-73592	20 590 Ft	<b>14 990 Ft</b>

## ▼ Lépcsős fúrók és készletek

Leírás	Kép	Típus/Méret	Cikkszám	Bruttó listaár	Javasolt bruttó akciós ár
<b>HSS-G:</b> - Edzett, kiváló minőségű M2 gyorsacélból - Meghatározott fúrési lépcsők - Sorjamentes megmunkálás - Önközpontosító tulajdonság - Ötvözetlen és ötvözött acélhoz - 800 N/mm <sup>2</sup> szakító-szilárdság		HSS-G 4-12mm	P-69892	9 590 Ft	<b>6 990 Ft</b>
		HSS-G 4-20mm	P-69901	15 090 Ft	<b>10 990 Ft</b>
		HSS-G 4-30mm	P-69917	32 890 Ft	<b>23 990 Ft</b>
		HSS-G 6-37mm	P-69945	38 390 Ft	<b>27 990 Ft</b>
<b>HSS CO + TIALN:</b> Edzett, kiváló minőségű gyorsacélból kobalt tartalommal és titánium-alumínium bevonattal - Meghatározott fúrési lépcsők - Sorjamentes megmunkálás - Önközpontosító tulajdonság - Ötvözetlen és ötvözött acélhoz - 1.400 N/mm <sup>2</sup> szakító-szilárdság		HSS-G 6-38mm	P-69939	42 490 Ft	<b>30 990 Ft</b>
		HSS-Co+TiAlN 4-12mm	P-69967	13 690 Ft	<b>9 990 Ft</b>
		HSS-Co+TiAlN 4-20mm	P-69973	21 990 Ft	<b>15 990 Ft</b>
		HSS-Co+TiAlN 4-30mm	P-69989	49 290 Ft	<b>35 990 Ft</b>
		Co 5% 6-30mm	P-69995	42 490 Ft	<b>30 990 Ft</b>

<p><b>D-41872</b></p> <p>Lépcsősfúró készlet 4-12mm, 4-20mm 4-32mm</p>	<p><b>P-69951</b></p> <p>Lépcsősfúró készlet HSS-G 4-12/20/30mm</p>	<p><b>P-70029</b></p> <p>Lépcsős fúró készlet Co 5% 4-12/20/30mm</p>
<p>Javasolt bruttó akciós ár</p> <p><b>37 990 Ft</b></p>	<p>Javasolt bruttó akciós ár</p> <p><b>35 590 Ft</b></p>	<p>Javasolt bruttó akciós ár</p> <p><b>49 990 Ft</b></p>

## ▼ Lapos fafűrők



- Edzett, Króm-Vanádium (CrV) acélból
- Központosítócsúcs, két mellékéllal
- A csúcs-, és a vágóélek nagy pontosság
- Hatszögletű befogósár
- Gyors, pontos, tiszta fúrás

Méret	Cikkszám	Bruttó listaár	Javasolt bruttó akciós ár
8x150mm	D-07680	590 Ft	<b>390 Ft</b>
12x150mm	D-07705	590 Ft	<b>390 Ft</b>
14x150mm	D-07711	690 Ft	<b>490 Ft</b>
15x150mm	D-07727	690 Ft	<b>490 Ft</b>
16x150mm	D-07733	690 Ft	<b>490 Ft</b>
18x150mm	D-07749	690 Ft	<b>490 Ft</b>
20x150mm	D-07755	690 Ft	<b>490 Ft</b>
24x150mm	D-07777	890 Ft	<b>590 Ft</b>
26x160mm	D-07799	990 Ft	<b>690 Ft</b>
28x160mm	D-07808	1 090 Ft	<b>790 Ft</b>
20x158mm	P-58724	890 Ft	<b>590 Ft</b>
25x161mm	P-58752	990 Ft	<b>690 Ft</b>
30x164mm	P-58780	1 290 Ft	<b>890 Ft</b>
35x167mm	P-58811	1 390 Ft	<b>990 Ft</b>

## ▼ Fafűrők standard



- Edzett, szén-acél (35MF6PB) alapanyag
- Rozsdásodás elleni felületkezelés (antikorrózió)
- Esztergált központosító csúcs
- Két elővágóél- Gyors, pontos, tiszta fúrás
- Felületi keménység 45HRC
- Átmérotürés h12 - Ütvefúrásra nem alkalmas

Méret	Cikkszám	Bruttó listaár	Javasolt bruttó akciós ár
3x60mm	P-57473	190 Ft	<b>130 Ft</b>
4x75mm	D-07032	290 Ft	<b>140 Ft</b>
4x75mm	P-57489	290 Ft	<b>140 Ft</b>
5x85mm	P-57495	290 Ft	<b>160 Ft</b>
6x95mm	P-57504	290 Ft	<b>180 Ft</b>
6x315mm	D-07157	1 290 Ft	<b>890 Ft</b>
7x110mm	P-57510	290 Ft	<b>210 Ft</b>
8x115mm	D-07076	390 Ft	<b>240 Ft</b>
8x115mm	P-57526	390 Ft	<b>240 Ft</b>
8x315mm	D-07163	1 490 Ft	<b>1 090 Ft</b>
9x125mm	P-57532	390 Ft	<b>270 Ft</b>
10x135mm	D-07098	490 Ft	<b>300 Ft</b>
10x135mm	P-57548	490 Ft	<b>300 Ft</b>
12x155mm	P-57554	590 Ft	<b>430 Ft</b>
14x170mm	P-57560	890 Ft	<b>590 Ft</b>
14x315mm	D-07191	2 490 Ft	<b>1 790 Ft</b>
16x180mm	P-57576	1 290 Ft	<b>890 Ft</b>
18x200mm	P-57582	1 990 Ft	<b>1 390 Ft</b>
20x200mm	P-57598	2 190 Ft	<b>1 590 Ft</b>
Spirálfúró fa standard készlet 3-10mm	P-57663	2 390 Ft	<b>1 690 Ft</b>

## ▼ Gerendafűrők



- Edzett, (ZC45) acél alapanyag
- Rozsdásodás elleni felületkezelés (antikorrózió)
- "LEWIS" spirálforma
- Esztergált, menetes központosítócsúcs, elővágóél
- Gyors forgácskihordás, pontos, tiszta fúrás
- Átmérotürés 0,1 mm
- Ütvefúrásra nem alkalmas

Méret	Cikkszám	Bruttó listaár	Javasolt bruttó akciós ár
6x200mm	D-07238	990 Ft	<b>690 Ft</b>
6x250mm	D-07331	1 090 Ft	<b>790 Ft</b>
8x200mm	D-07244	1 290 Ft	<b>890 Ft</b>
8x250mm	D-07347	1 290 Ft	<b>890 Ft</b>
8x400mm	D-07434	2 190 Ft	<b>1 590 Ft</b>
8x450mm	D-07559	2 790 Ft	<b>1 990 Ft</b>
8x600mm	P-58497	5 090 Ft	<b>3 690 Ft</b>
10x200mm	D-07250	1 390 Ft	<b>990 Ft</b>
10x250mm	D-07353	1 390 Ft	<b>990 Ft</b>
10x400mm	D-07440	2 190 Ft	<b>1 590 Ft</b>
10x450mm	D-07565	2 890 Ft	<b>2 090 Ft</b>
12x200mm	D-07266	1 490 Ft	<b>1 090 Ft</b>
12x250mm	D-07369	1 490 Ft	<b>1 090 Ft</b>
12x400mm	D-07456	2 790 Ft	<b>1 990 Ft</b>
12x450mm	D-07571	3 290 Ft	<b>2 390 Ft</b>
14x200mm	D-07272	1 690 Ft	<b>1 190 Ft</b>
14x250mm	D-07375	1 790 Ft	<b>1 290 Ft</b>
14x400mm	D-07462	2 890 Ft	<b>2 090 Ft</b>
14x450mm	D-07587	3 190 Ft	<b>2 290 Ft</b>
16x200mm	D-07288	1 790 Ft	<b>1 290 Ft</b>
16x250mm	D-07381	1 990 Ft	<b>1 390 Ft</b>
16x400mm	D-07478	3 290 Ft	<b>2 390 Ft</b>
16x450mm	D-07593	4 590 Ft	<b>3 290 Ft</b>
18x200mm	D-07294	1 990 Ft	<b>1 390 Ft</b>
18x250mm	D-07397	2 190 Ft	<b>1 590 Ft</b>
18x400mm	D-07484	3 990 Ft	<b>2 890 Ft</b>
18x450mm	D-07602	4 990 Ft	<b>3 590 Ft</b>
20x200mm	D-07303	2 190 Ft	<b>1 590 Ft</b>
20x250mm	D-07406	2 390 Ft	<b>1 690 Ft</b>
20x400mm	D-07490	4 390 Ft	<b>3 190 Ft</b>
20x450mm	D-07618	5 690 Ft	<b>4 090 Ft</b>
22x200mm	D-07319	2 490 Ft	<b>1 790 Ft</b>
22x250mm	D-07412	2 790 Ft	<b>1 990 Ft</b>
22x400mm	D-07509	4 990 Ft	<b>3 590 Ft</b>
22x450mm	D-07624	6 190 Ft	<b>4 490 Ft</b>
24x200mm	D-07325	2 590 Ft	<b>1 890 Ft</b>
24x250mm	D-07428	3 190 Ft	<b>2 290 Ft</b>
24x400mm	D-07515	6 090 Ft	<b>4 390 Ft</b>
24x450mm	D-07630	7 290 Ft	<b>5 290 Ft</b>
26x400mm	D-07521	6 590 Ft	<b>4 790 Ft</b>
26x450mm	D-07646	7 690 Ft	<b>5 590 Ft</b>
28x400mm	D-07537	7 790 Ft	<b>5 690 Ft</b>
28x450mm	D-07652	9 590 Ft	<b>6 990 Ft</b>
30x400mm	D-07543	9 090 Ft	<b>6 590 Ft</b>
30x450mm	D-07668	10 590 Ft	<b>7 690 Ft</b>





# Öntolósos fafűrök, 1/4" befogású fűrök (hatszög) HSS-TIN fémfűrök

2019  
**T1**

## ▼ Öntolósos fafűrök

Leírás	Kép	Méret	Cikkszám	Bruttó listaár	Javasolt bruttó akciós ár
<p>Öntolósos fafűrőszárak</p> <p>- Az agresszív spirál-kialakításnak köszönhetően a fej gyorsabban és erőlködés nélkül halad a fában, ami gyorsabb fúrást eredményez.</p> <p>- Minden olyan általános felhasználó, villanyszerelő, vízvezeték-szerelő és épületgépészeti szakember számára megfelel, akinek fába kell fúrnia bármilyen típusú cső, szellőző vagy kábelcsatorna esetén</p>		1" 25mm	D-29935	4 790 Ft	<b>3 490 Ft</b>
		1-1/8" 28mm	D-29957	5 690 Ft	<b>4 090 Ft</b>
		1-1/4" 32mm	D-29963	6 290 Ft	<b>4 590 Ft</b>
		1-3/8" 35mm	D-29979	6 190 Ft	<b>4 490 Ft</b>
		1-1/2" 38mm	D-29985	6 890 Ft	<b>4 990 Ft</b>
		1-3/4" 45mm	D-29991	8 790 Ft	<b>6 390 Ft</b>
		2" 51mm	D-30003	8 290 Ft	<b>5 990 Ft</b>
		2-1/8" 54mm	D-30019	9 590 Ft	<b>6 990 Ft</b>
		2-9/16" 65mm	D-30031	12 390 Ft	<b>8 990 Ft</b>
		3" 76mm	D-30047	22 090 Ft	<b>16 090 Ft</b>
		3-5/8" 92mm	D-56518	25 190 Ft	<b>18 390 Ft</b>
		4-5/8" 117mm	D-56524	31 390 Ft	<b>22 890 Ft</b>

## ▼ 1/4" befogású fűrök (hatszög) HSS-TIN fémfűrőszárak

Leírás	Kép	Ø	Hossz (mm)	Cikkszám	Bruttó listaár	Javasolt bruttó akciós ár/cs
<p>- Készült fűrőszárak, ipari felhasználásra, edzett, kiváló minőségű gyorsacélból titánium-nitrid bevonattal</p> <p>- 135°-os fűrőcsúcs harántkőszőrüléssel</p> <p>- "N" típusú (Normál) horony</p> <p>- Átmérőtűrés h8</p> <p>- Ötvözött és ötvözetlen acélhoz</p> <p>- 900 N/mm<sup>2</sup> szakítószilárdság</p> <p>- Acél, szürke-, alu-, lágöntvényhez, rozsdamentes anyagokhoz, műanyagokhoz</p>		3,0	80	D-14928	590 Ft	<b>390 Ft</b>
		3,2	85	D-14934	590 Ft	<b>420 Ft</b>
		4,0	95	D-14940	690 Ft	<b>470 Ft</b>
		5,0	105	D-14962	790 Ft	<b>570 Ft</b>
		6,0	110	D-14978	1 090 Ft	<b>790 Ft</b>
		8,0	115	D-15827	2 190 Ft	<b>1 590 Ft</b>
		10,0	130	D-15833	2 890 Ft	<b>2 090 Ft</b>
		12,0	150	D-15849	4 990 Ft	<b>3 590 Ft</b>
		13,0	150	D-15855	5 290 Ft	<b>3 790 Ft</b>
		HSS-TIN fémfűrő 4,2 mm		4,2		D-14956
HSS-TIN fémfűrő 3,3 mm	3,3			D-16081	690 Ft	<b>490 Ft</b>

## ▼ Hatszög befogású fafűrőszárak standard

Leírás	Kép	Ø	Hossz (mm)	Cikkszám	Bruttó listaár	Javasolt bruttó akciós ár/cs
<p>- Edzett, szén-acél (35MF6PB) alapanyag</p> <p>- Rozsdásodás elleni felületkezelés (antikorrózív)</p> <p>- Esztergált központozító csúcs</p> <p>- Két elővágóél</p> <p>- Gyors, pontos, tiszta fúrás</p> <p>- Felületi keménység 45HRC</p> <p>- Átmérőtűrés h12</p> <p>- Útvefúrásra nem alkalmas</p>		3,0	75	D-15861	490 Ft	<b>310 Ft</b>
		4,0	90	D-15877	490 Ft	<b>330 Ft</b>
		5,0	100	D-15883	490 Ft	<b>360 Ft</b>
		6,0	110	D-15899	590 Ft	<b>390 Ft</b>
		8,0	115	D-15908	690 Ft	<b>460 Ft</b>
		10,0	130	D-15914	790 Ft	<b>560 Ft</b>
		12,0	150	D-15920	890 Ft	<b>650 Ft</b>
		15,0	160	D-15936	1 290 Ft	<b>940 Ft</b>

### D-62371 ▶

Hatszög befogású fafűrő készlet  
2,3,3,4,5,6,8mm

Bruttó akciós ár

**1.590 Ft**



### D-23759 ▶

Hatszög befogású fűrőkészlet  
fa, fém, kőzet 5-6mm 5db-os



Bruttó akciós ár

**2.790 Ft**



## EZYCHANGE Bi-Metál körkivágók

- gyorscsatlakozós szerszámcseré,
- anyaga: Bi-metal 8%Co
- 8 mm-es hatlapú befogás, 40 mm furatmélység, Ø 16 - 152 mm-ig
- különböző anyagokhoz különböző fordulatszám szükséges

Kép	Átmérők Leírás	Cikkszám	Bruttó listaár	Javasolt bruttó akciós ár
	16 mm	B-11265	3 490 Ft	<b>2 490 Ft</b>
	17 mm	B-31706	3 490 Ft	<b>2 490 Ft</b>
	19 mm	B-11271	3 490 Ft	<b>2 490 Ft</b>
	20 mm	B-11287	3 490 Ft	<b>2 490 Ft</b>
	22 mm	B-11293	3 690 Ft	<b>2 690 Ft</b>
	24 mm	B-11302	3 690 Ft	<b>2 690 Ft</b>
	25 mm	B-11318	3 690 Ft	<b>2 690 Ft</b>
	27 mm	B-31712	4 390 Ft	<b>3 190 Ft</b>
	29 mm	B-11324	4 390 Ft	<b>3 190 Ft</b>
	30 mm	B-11330	4 390 Ft	<b>3 190 Ft</b>
	32 mm	B-11346	4 390 Ft	<b>3 190 Ft</b>
	35 mm	B-11352	4 790 Ft	<b>3 490 Ft</b>
	38 mm	B-11368	4 790 Ft	<b>3 490 Ft</b>
	40 mm	B-16754	5 090 Ft	<b>3 690 Ft</b>
	41 mm	B-11374	5 290 Ft	<b>3 790 Ft</b>
	44 mm	B-11380	5 490 Ft	<b>3 990 Ft</b>
	46 mm	B-31734	5 490 Ft	<b>3 990 Ft</b>
	48 mm	B-11396	5 490 Ft	<b>3 990 Ft</b>
	51 mm	B-11405	6 190 Ft	<b>4 490 Ft</b>
	52 mm	B-31740	6 190 Ft	<b>4 490 Ft</b>
	56 mm	B-31756	6 890 Ft	<b>4 990 Ft</b>
	57 mm	B-11411	6 890 Ft	<b>4 990 Ft</b>
	60 mm	B-11427	6 890 Ft	<b>4 990 Ft</b>
	64 mm	B-11433	6 890 Ft	<b>4 990 Ft</b>
	65 mm	B-16760	6 890 Ft	<b>4 990 Ft</b>
	68 mm	B-11449	7 590 Ft	<b>5 490 Ft</b>
	70 mm	B-11455	7 590 Ft	<b>5 490 Ft</b>
	73 mm	B-31762	8 290 Ft	<b>5 990 Ft</b>
	76 mm	B-11461	8 290 Ft	<b>5 990 Ft</b>
	79 mm	B-31778	9 590 Ft	<b>6 990 Ft</b>
	83 mm	B-11477	9 590 Ft	<b>6 990 Ft</b>
	92 mm	B-11483	9 590 Ft	<b>6 990 Ft</b>
	102 mm	B-11499	10 290 Ft	<b>7 490 Ft</b>
	105 mm	B-11508	11 690 Ft	<b>8 490 Ft</b>
	127 mm	B-11514	15 790 Ft	<b>11 490 Ft</b>
	152 mm	B-11520	17 790 Ft	<b>12 990 Ft</b>
	adapter+HSS-G központfúró	B-11536	10 990 Ft	<b>7 990 Ft</b>
	központfúró	B-11542	2 790 Ft	<b>1 990 Ft</b>
	SDS-Plus adapter	B-31902	10 990 Ft	<b>7 990 Ft</b>



**B-11966**  
Ezychange készlet  
19,22,29,38,44,57mm  
+ adapter + közp. fúró  
Javasolt bruttó akciós ár:  
**31 990Ft**















**B-11972**  
Ezychange készlet  
16,20,25,32,40,51mm  
Javasolt bruttó akciós ár:  
**28 990Ft**



**B-11988**  
Ezychange készlet  
20,25,32,40,51,65mm  
+ adapter + közp. fúró  
Javasolt bruttó akciós ár:  
**34 990Ft**

## Bi-Metál Körkivágók, kiegészítők

- Speciális ötvözetű gyorsacélból készült körkivágó
- Kombó fogazás; fogosztás 4-6 fog/coll
- Vágási mélység 38 mm - anyaga: HSS Bi-metal
- Szerszámbefogás: SDS-PLUS vagy hatlapú
- Ütvefúrással nem használható!

Kép	Átmérők Leírás	Cikkszám	Bruttó listaár	Javasolt bruttó akciós ár
	16mm	D-16994	1 390 Ft	<b>990 Ft</b>
	19mm	D-17005	1 390 Ft	<b>990 Ft</b>
	20mm	D-17251	1 690 Ft	<b>1 190 Ft</b>
	22mm	D-17011	1 690 Ft	<b>1 190 Ft</b>
	24mm	D-17027	1 690 Ft	<b>1 190 Ft</b>
	25mm	D-17033	1 690 Ft	<b>1 190 Ft</b>
	29mm	D-17267	1 990 Ft	<b>1 390 Ft</b>
	32mm	D-17049	2 190 Ft	<b>1 590 Ft</b>
	35mm	D-17055	2 190 Ft	<b>1 590 Ft</b>
	38mm	D-17061	2 390 Ft	<b>1 690 Ft</b>
	40mm	D-17273	2 490 Ft	<b>1 790 Ft</b>
	44mm	D-17077	2 590 Ft	<b>1 890 Ft</b>
	51mm	D-17083	2 990 Ft	<b>2 190 Ft</b>
	54mm	D-24876	2 990 Ft	<b>2 190 Ft</b>
	57mm	D-17099	3 290 Ft	<b>2 390 Ft</b>
	60mm	D-25688	3 290 Ft	<b>2 390 Ft</b>
	65mm	D-24882	3 590 Ft	<b>2 590 Ft</b>
	68mm	D-17108	3 890 Ft	<b>2 790 Ft</b>
	70mm	D-25694	3 890 Ft	<b>2 790 Ft</b>
	76mm	D-17114	4 190 Ft	<b>2 990 Ft</b>
	80mm	D-33869	4 390 Ft	<b>3 190 Ft</b>
	83mm	D-17120	4 390 Ft	<b>3 190 Ft</b>
	92mm	D-17136	4 990 Ft	<b>3 590 Ft</b>
	105mm	D-17142	5 790 Ft	<b>4 190 Ft</b>
	127mm	D-17158	6 890 Ft	<b>4 990 Ft</b>
	152mm	D-17164	7 990 Ft	<b>5 790 Ft</b>
	Központfúró	D-17192	1 090 Ft	<b>790 Ft</b>
	Adapter 16-29mm	D-17170	1 490 Ft	<b>1 090 Ft</b>
	Adapter 32-152mm	D-17186	2 790 Ft	<b>1 990 Ft</b>
	Adapter SDS Plus 16-29mm	D-17603	1 790 Ft	<b>1 290 Ft</b>
	Adapter SDS Plus 32-76mm	D-17619	3 290 Ft	<b>2 390 Ft</b>

## ▼ Körkivágó készletek



**D-33641**  
készlet 4db-os  
22,25,29,32mm

Javasolt bruttó  
akciós ár:  
**6 390Ft**



**D-33657**  
készlet 4db-os  
22,29,32,51mm

Javasolt bruttó  
akciós ár:  
**8 190Ft**



**D-16944**  
készlet 6db-os  
16,20,25,32,40,51mm

Javasolt bruttó  
akciós ár:  
**12 490Ft**



**D-24898**  
készlet 6db-os  
20,25,32,40,51,65mm







Javasolt bruttó  
akciós ár:  
**14 690Ft**





























## ▼ Dugókulcsok

Megnevezés	Kép	Cikkszám	Bruttó listaár /db	Javasolt bruttó akciós ár
1/4" mágneses dugókulcs 8x50mm		B-38716	890 Ft	<b>590 Ft</b>
1/4" mágneses dugókulcs 10x50mm		B-38722	890 Ft	<b>590 Ft</b>
1/2" 13x38mm gépi dugókulcs		134825-1	1 690 Ft	<b>1 190 Ft</b>
1/2" 13x52mm gépi dugókulcs		134827-7	2 090 Ft	<b>1 490 Ft</b>
1/2" 17x38mm gépi dugókulcs		134829-3	1 690 Ft	<b>1 190 Ft</b>
1/2" 17x52mm gépi dugókulcs		134830-8	2 490 Ft	<b>1 790 Ft</b>
1/2" 19x38mm gépi dugókulcs		134831-6	1 690 Ft	<b>1 190 Ft</b>
1/2" 19x52mm gépi dugókulcs		134832-4	2 090 Ft	<b>1 490 Ft</b>
1/2" 21x38mm gépi dugókulcs		134838-2	1 790 Ft	<b>1 290 Ft</b>
1/2" 21x52mm gépi dugókulcs		134833-2	2 190 Ft	<b>1 590 Ft</b>
1/2" 22x38mm gépi dugókulcs		134851-0	1 990 Ft	<b>1 390 Ft</b>
1/2" 22x52mm gépi dugókulcs		134834-0	2 190 Ft	<b>1 590 Ft</b>
1/2" 24x45mm gépi dugókulcs		134841-3	2 890 Ft	<b>2 090 Ft</b>
1/2" 24x52mm gépi dugókulcs		134836-6	2 890 Ft	<b>2 090 Ft</b>
1/2" 27x50mm gépi dugókulcs		134844-7	2 890 Ft	<b>2 090 Ft</b>
1/2" 27x78mm gépi dugókulcs		134845-5	3 990 Ft	<b>2 890 Ft</b>
1/2" 30x50mm gépi dugókulcs		134846-3	3 490 Ft	<b>2 490 Ft</b>
1/2" 30x78mm gépi dugókulcs		134847-1	4 690 Ft	<b>3 390 Ft</b>
1/2" 32x50mm gépi dugókulcs		134848-9	3 490 Ft	<b>2 490 Ft</b>
1/2" 32x78mm gépi dugókulcs	134849-7	5 090 Ft	<b>3 690 Ft</b>	
1/2" 38mm gépi dugókulcs készlet 5/16", 11/16", 3/4", 8, 10, 13, 17, 19, 21mm		P-46953	18 890 Ft	<b>13 790 Ft</b>

## ▼ Keverőszárak

Méret	Felhasz. terület	Ø (mm)	Teljes hossz (mm)	Anyagmennyiség (l)	Kép	Cikkszám	Bruttó listaár /db	Javasolt bruttó akciós ár
8mm	Festékek	40	400	10-15		P-02331	5 290 Ft	<b>3 790 Ft</b>
8mm	Ragasztók	90	400	7-10		P-02347	5 490 Ft	<b>3 990 Ft</b>
10mm	Habarcok	100	590	5-15		P-02353	13 290 Ft	<b>9 690 Ft</b>
M14	Festékek	120	590	15-30		P-22012	9 390 Ft	<b>6 790 Ft</b>
M14	Ragasztók	135	590	15-30		P-22040	12 590 Ft	<b>9 190 Ft</b>
M14	Rozsdamentes	100	600			P-76766	7 990 Ft	<b>5 790 Ft</b>
M14		120	590			P-22056	15 190 Ft	<b>11 090 Ft</b>

Kép	Típus	Db/ csomag	Cikkszám	Bruttó listaár	Javasolt bruttó akciós ár
<b>▼ Pozidrive behajtóbít 25 mm</b>					
	PZ1	2	B-28444	1 290 Ft	<b>890 Ft</b>
	PZ2	2	B-28450	1 290 Ft	<b>890 Ft</b>
	PZ3	2	B-28466	1 290 Ft	<b>890 Ft</b>
<b>▼ Pozidrive behajtóbít 50 mm</b>					
	PZ1	2	B-28276	1 990 Ft	<b>1 390 Ft</b>
	PZ2	2	B-39182	1 990 Ft	<b>1 390 Ft</b>
	PZ3	2	B-28298	1 990 Ft	<b>1 390 Ft</b>
<b>▼ Phillips behajtóbít 25 mm</b>					
	PH1	2	B-28329	1 290 Ft	<b>890 Ft</b>
	PH2	2	B-28335	1 290 Ft	<b>890 Ft</b>
	PH3	2	B-28341	1 290 Ft	<b>890 Ft</b>
<b>▼ Phillips behajtóbít 50 mm</b>					
	PH1	2	B-28167	1 990 Ft	<b>1 390 Ft</b>
	PH2	2	B-39160	1 990 Ft	<b>1 390 Ft</b>
	PH3	2	B-28189	1 990 Ft	<b>1 390 Ft</b>
<b>▼ Torx behajtóbít 25 mm</b>					
	T10	2	B-28391	1 390 Ft	<b>990 Ft</b>
	T15	2	B-28400	1 390 Ft	<b>990 Ft</b>
	T20	2	B-28416	1 390 Ft	<b>990 Ft</b>
	T25	2	B-28422	1 390 Ft	<b>990 Ft</b>
	T30	2	B-28438	1 390 Ft	<b>990 Ft</b>
<b>▼ Torx behajtóbít 50 mm</b>					
	T10	2	B-28226	2 090 Ft	<b>1 490 Ft</b>
	T15	2	B-28232	2 090 Ft	<b>1 490 Ft</b>
	T20	2	B-28248	2 090 Ft	<b>1 490 Ft</b>
	T25	2	B-28254	2 190 Ft	<b>1 590 Ft</b>
	T30	2	B-28260	2 190 Ft	<b>1 590 Ft</b>
<b>▼ Speciális Phillips behajtóbít 25 mm</b>					
	PH2 fához	2	B-28488	1 390 Ft	<b>990 Ft</b>
	PH2 fémhez	2	B-28503	1 390 Ft	<b>990 Ft</b>
<b>▼ Speciális Phillips behajtóbít 50 mm</b>					
	PH2 fához	2	B-28307	2 390 Ft	<b>1 690 Ft</b>
	PH2 fémhez	2	B-28313	2 390 Ft	<b>1 690 Ft</b>

**Mágneses bittartók**

Kép	Megnevezés	Hosszúság	Cikkszám	Bruttó listaár / db	Javasolt bruttó akciós ár
	Torziós bittartó	75 mm	B-28525	2 490 Ft	<b>1 790 Ft</b>
	Ultra mag bittartó	71 mm	B-28531	2 790 Ft	<b>1 990 Ft</b>
<b>Adapterek</b>					
	Torziós 1/4"-3/8" átalakító		B-28547	1 990 Ft	<b>1 390 Ft</b>
	Torziós 1/4"-1/2" átalakító		B-28553	2 090 Ft	<b>1 490 Ft</b>

**▼ torziós bit készlet 11 db-os (B-28597)**

**A készlet tartalma:**  
1xPH1, 1xPH2, 1xPH3,  
1xPZ1, 1xPZ2, 1xPZ3  
1xT15, 1xT20, 1xT25, 1xT30,  
1 db torziós bittartó

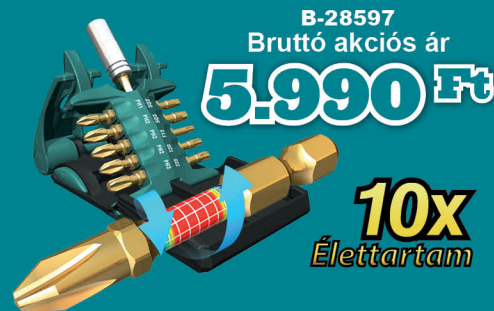

**B-28597**  
Bruttó akciós ár

**5.990 Ft**

**10x**  
Élettartam

**▼ torziós bit készlet 11 db-os (B-30754)**

**A készlet tartalma:**  
Phillips bitek 25mm:  
- PH1- PH2- PH3  
Pozidriv bitek 25mm:  
- PZ1- PZ2- PZ3Torx bitek  
25mm:- T15- T20- T25- T30



**B-30754**  
Bruttó akciós ár

**5.990 Ft**

**▼ torziós bit készlet 26 db-os (B-49915)**

**A készlet tartalma:**  
25mm-es: 1xPH1, 2xPH2, 1xPH3  
1xPZ1, 2xPZ2, 1xPZ3  
1xT10, 1xT15, 2xT20, 2xT25, 2xT30  
1xSQ1, 2xSQ2, 1xSQ3  
50mm-es: 1xPH2, 1xPH2, 1xSQ2,  
1xT25, 1x Ultra Mag behajtó



**B-49915**  
Bruttó akciós ár

**9.990 Ft**



## ▼ Kétvégű torziós bitek



Típus	Hossz	Db/cs	Cikkszám	Bruttó listaár /db	Javasolt bruttó akciós ár/cs	Javasolt Bruttó akciós ár /db
PH1	65mm	3	B-45129	2 590 Ft	<b>1 890 Ft</b>	<b>630 Ft/db</b>
PZ2	65mm	3	B-45135	2 590 Ft	<b>1 890 Ft</b>	<b>630 Ft/db</b>
PZ3	65mm	3	B-45141	2 590 Ft	<b>1 890 Ft</b>	<b>630 Ft/db</b>
PZ1	90mm	1	B-45157	1 690 Ft	<b>1 190 Ft</b>	
PZ2	90mm	1	B-45163	1 690 Ft	<b>1 190 Ft</b>	
PZ3	90mm	1	B-45179	1 690 Ft	<b>1 190 Ft</b>	
PZ1	150mm	1	B-45185	2 090 Ft	<b>1 490 Ft</b>	
PZ2	150mm	1	B-45191	2 090 Ft	<b>1 490 Ft</b>	
PZ3	150mm	1	B-45200	2 090 Ft	<b>1 490 Ft</b>	
PZ1	65mm	3	B-45216	2 590 Ft	<b>1 890 Ft</b>	<b>630 Ft/db</b>
PZ2	65mm	3	B-45222	2 590 Ft	<b>1 890 Ft</b>	<b>630 Ft/db</b>
PZ3	65mm	3	B-45238	2 590 Ft	<b>1 890 Ft</b>	<b>630 Ft/db</b>
PZ1	90mm	1	B-45244	1 690 Ft	<b>1 190 Ft</b>	
PZ2	90mm	1	B-45250	1 690 Ft	<b>1 190 Ft</b>	
PZ3	90mm	1	B-45266	1 690 Ft	<b>1 190 Ft</b>	
PZ1	150mm	1	B-45272	2 090 Ft	<b>1 490 Ft</b>	
PZ2	150mm	1	B-45288	2 090 Ft	<b>1 490 Ft</b>	
PZ3	150mm	1	B-45294	2 090 Ft	<b>1 490 Ft</b>	

## ▼ Kétfejes torziós bitek

Kép	Típus	Hossz	Db/cs	Cikkszám	Bruttó listaár /db	Javasolt bruttó akciós ár	Javasolt bruttó akciós ár /db
	PH2	85mm	3	B-12326	3 890 Ft	<b>2 790 Ft</b>	<b>930 Ft/db</b>
	PZ2	85mm	3	B-12790	3 890 Ft	<b>2 790 Ft</b>	<b>930 Ft/db</b>
	PZ2	85mm	18	B-16259	20 590 Ft	<b>14 990 Ft</b>	<b>833 Ft/db</b>
	PZ3	85mm	3	B-20731	4 390 Ft	<b>3 190 Ft</b>	<b>1 065 Ft/db</b>

## ▼ Egyéb kiegészítők

Kép	Megnevezés	Cikkszám	Bruttó listaár / db	Javasolt bruttó akciós ár
	Átalakító adapter 1/2" - 1/4"	134873-0	15 090 Ft	<b>10 990 Ft</b>
	mágneses bittartó 6.35-60	784811-8	890 Ft	<b>590 Ft</b>
	60mm bittartó	B-52445	1 090 Ft	<b>790 Ft</b>
	60mm bittartó gyűrűs	B-52467	1 490 Ft	<b>1 090 Ft</b>
	Átalakító adapter 1/4"-1/2"	P-05941	17 790 Ft	<b>12 990 Ft</b>

## ▼ Kétvégű bit 65mm PH2, egyenes (784636-0)



784636-0  
Bruttó akciós ár  
**190 Ft**

## ▼ Bit PZ2 65mm 100db standard (D-34914)



D-34914  
Bruttó akciós ár  
**14.590 Ft**

## ▼ Bit egyenes 0,6x4,5 25mm 10db (P-06177)



P-06177  
Bruttó akciós ár  
**3490 Ft**

## ▼ Bit egyenes 1,2x8 25mm 10db (P-06242)



P-06242  
Bruttó akciós ár  
**4090 Ft**



**B-42438**  
Ütésre elforduló csavarhúzó PH2x125



**B-42450**  
Ütésre elforduló csavarhúzó PZ2x125

Bruttó akciós ár

**4.990 Ft**





**D-30667**

31db-os bitkészlet standard

Bruttó listaár: 3 990 Ft  
Javasolt bruttó akciós ár: **2 890Ft**



**P-79778**

17db-os bitkészlet Croco

Bruttó listaár: 4 190 Ft  
Javasolt bruttó akciós ár: **2 990Ft**



**P-81175**

22 db-os készlet karabinerrel

Bruttó listaár: 4 790 Ft  
Javasolt bruttó akciós ár: **3 490Ft**



**B-48789**

26db-os bitkészlet bittartóva

Bruttó listaár: 5 890 Ft  
Javasolt bruttó akciós ár: **4 290Ft**



**P-73374**

31db-os bitkészlet

Bruttó listaár: 6 290 Ft  
Javasolt bruttó akciós ár: **4 590Ft**



**P-64808**

28db-os bitkészlet

Bruttó listaár: 9 590 Ft  
Javasolt bruttó akciós ár: **6 990Ft**



**P-79790**

Bitkészlet 32db-os profi

Bruttó listaár: 15 790 Ft  
Javasolt bruttó akciós ár: **11 490Ft**



**D-31083**

12db-os bitkészlet standard

Bruttó listaár: 2 890 Ft  
Javasolt bruttó akciós ár: **2 090Ft**



**B-54411**

Kulcstartó bitbefogóval

Bruttó listaár: 4 190 Ft  
Javasolt bruttó akciós ár: **2 990Ft**



**B-54520**

100db-os bitkészlet

Bruttó listaár: 16 890 Ft  
Javasolt bruttó akciós ár: **12 290Ft**



**B-39154**

1/4" dugókulcs készlet 5db-os  
6,8,10,12,13mm

Bruttó listaár: 2 590 Ft  
Javasolt bruttó akciós ár: **1 890Ft**



**B-54645**

1/2" dugókulcs készlet 9db-os  
8,10,12,13,14,15,17,18mm  
+ 1/4"-1/2" adapter

Bruttó listaár: 9 990 Ft  
Javasolt bruttó akciós ár: **7 290Ft**



**B-36170**

47db-os bit és dugókulcskészlet  
racsnis behajtóval

Bruttó listaár: 9 590 Ft  
Javasolt bruttó akciós ár: **6 990Ft**



**B-49389**

33db-os fúró-csavarbehajtó készlet

Bruttó listaár: 11 090 Ft  
Javasolt bruttó akciós ár: **8 090Ft**



**D-36980**

34db-os fúró-csavarbehajtó készlet

Bruttó listaár: 12 590 Ft  
Javasolt bruttó akciós ár: **9 190Ft**





**P-52043**

49db-os bit és dugókulcs készlet

Bruttó listaár: 12 590 Ft

Javasolt bruttó akciós ár: **9 190 Ft**



**B-49432**

18db-os fúrókészlet FA, FÉM,  
KŐZET 4,5,6,7,8,10

Bruttó listaár: 15 790 Ft

Javasolt bruttó akciós ár: **11 490 Ft**



**P-81050**

99db-os bitkészlet

Bruttó listaár: 17 390 Ft

Javasolt bruttó akciós ár: **12 690 Ft**



**P-30835**

99db-os fúró-csavarbehajtó készlet

Bruttó listaár: 18 890 Ft

Javasolt bruttó akciós ár: **13 790 Ft**

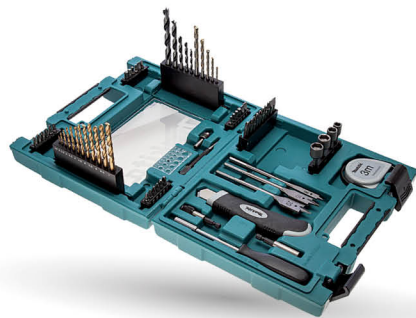

**D-33691**

71db-os fúró-csavarbehajtó készlet

Bruttó listaár: 23 690 Ft

Javasolt bruttó akciós ár: **17 290 Ft**



**P-52037**

102db-os fúró-csavarbehajtó  
készlet

Bruttó listaár: 20 590 Ft

Javasolt bruttó akciós ár: **14 990 Ft**



**D-31778**

104db-os fúró-csavarbehajtó készlet

Bruttó listaár: 27 390 Ft

Javasolt bruttó akciós ár: **19 990 Ft**



**D-37194**

200db-os fúró-csavarbehajtó  
készlet

Bruttó listaár: 55 090 Ft

Javasolt bruttó akciós ár: **40 190 Ft**



**B-43044**

MAKPAC 66db-os  
fúró-csavarbehajtó készlet

Bruttó listaár: 31 390 Ft

Javasolt bruttó akciós ár: **22 890 Ft**



**B-49638**

MAKPAC 69db-os  
fúró-csavarbehajtó készlet

Bruttó listaár: 34 290 Ft

Javasolt bruttó akciós ár: **24 990 Ft**



**B-49725**

MAKPAC 96db-os  
fúró-csavarbehajtó készlet

Bruttó listaár: 43 990 Ft

Javasolt bruttó akciós ár: **32 090 Ft**



**B-49884**

MAKPAC 116db-os  
fúró-csavarbehajtó készlet

Bruttó listaár: 47 090 Ft

Javasolt bruttó akciós ár: **34 390 Ft**



## ▼ Vágókorongok (Acél)



### Standard minőség általános használatra

- gazdaságos korong
- számos fémmegmunkálási folyamatok során alkalmazható

Ø (mm)	Vastagság (mm)	Cikkszám	Kiszereles	Bruttó listaár /db	Javasolt bruttó akciós ár /db
115	2,5	A-85307	1db	390 Ft	<b>260 Ft</b>
125	2,0	B-51655	1db	590 Ft	<b>420 Ft</b>
125	2,5	A-85313	1db	390 Ft	<b>260 Ft</b>
230	2,5	A-85335	1db	890 Ft	<b>610 Ft</b>

## ▼ Vágókorongok

(Rozsdamentes és normál acélhoz)



### Speciális magas minőségű korong

- hosszú élettartam, gyors vágás
- ideális a rozsdamentes fémekhez, acélhoz • magas minőség

Ø (mm)	Vastagság (mm)	Cikkszám	Kiszereles	Bruttó listaár /db	Javasolt bruttó akciós ár /db
115	1,0	B-12217	1db	390 Ft	<b>270 Ft</b>
125	1,0	B-12239	1db	490 Ft	<b>300 Ft</b>
230	1,9	B-12273	1db	890 Ft	<b>630 Ft</b>



## ▼ Vágókorongok

(Rozsdamentes és normál acélhoz)



### Speciális magas minőségű korong

- a leggyorsabb vágási sebesség • sima vágás • kevesebb sorja, kevesebb égési felület

Ø (mm)	Vastagság (mm)	Cikkszám	Kiszereles	Bruttó listaár /db	Javasolt bruttó akciós ár /db
115	0,8	B-45727	1db	590 Ft	<b>370 Ft</b>
125	0,8	B-45733	1db	590 Ft	<b>420 Ft</b>

## ▼ Vágókorongok (Alumíniumhoz)

### Speciális magas minőségű korong

- hosszú élettartam, gyors vágás • ideális alumíniumhoz
- magas minőség



Ø (mm)	Vastagság (mm)	Cikkszám	Kiszereles	Bruttó listaár /db	Javasolt bruttó akciós ár /db
115	1,0	B-45325	1db	490 Ft	<b>340 Ft</b>
125	1,0	B-45331	1db	590 Ft	<b>390 Ft</b>
230	1,9	B-45369	1db	1 090 Ft	<b>750 Ft</b>

## ▼ Vágókorongok

(Rozsdamentes és normál acélhoz)



### Standard minőség általános használatra

- gazdaságos korong • számos fémmegmunkálási folyamatok során alkalmazható • stabil vágási munkákat

Ø (mm)	Vastagság (mm)	Cikkszám	Kiszereles	Bruttó listaár /db	Javasolt bruttó akciós ár /db
115	1,6	B-45755	1db	390 Ft	<b>220 Ft</b>
125	1,6	B-46931	1db	390 Ft	<b>280 Ft</b>

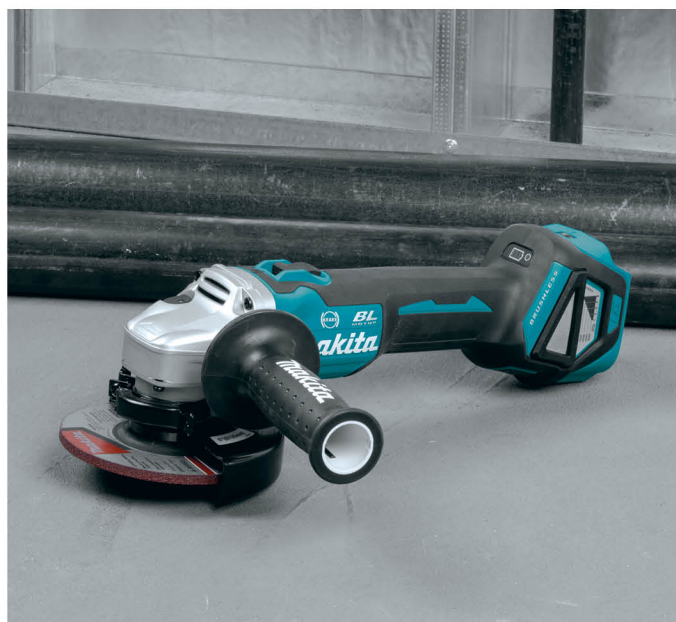



# Csiszolótárcsák sarokcsiszolókhöz, flexibilis csiszolótárcsák, speciális tisztító tárcsák

2019  
T1



## ▼ Csiszolótárcsák sarokcsiszolókhöz

Ø (mm)	Anyag	furat átmérő (mm)	Cikkszám	Bruttó listaár /db	Javasolt bruttó akciós ár /db
--------	-------	-------------------	----------	--------------------	-------------------------------

### Standard minőség általános használatra

- stabil magas minőség
- számos fémmegmunkálási munkához
- várható szállítás: 2019.04-től



115	Acél	6,0	A-80927	490 Ft	<b>320 Ft</b>
125	Acél	6,0	A-80933	490 Ft	<b>350 Ft</b>

### Magas minőségű általános használatra

- magas minőségű csiszolási teljesítmény
- (B-50360 Vágó és csiszolótárcsa)
- várható szállítás: 2019.04-től



230	Inox	6,0	A-80955	1 390 Ft	<b>990 Ft</b>
115	Inox	6,0	A-80640	590 Ft	<b>390 Ft</b>
125	Inox	6,0	A-80656	690 Ft	<b>490 Ft</b>
230	Inox	6,0	A-80896	1 790 Ft	<b>1 290 Ft</b>
115	Inox	7,2	B-56362	790 Ft	<b>520 Ft</b>
115	Inox	7,2	B-56378	890 Ft	<b>610 Ft</b>
125	Inox	7,2	B-56384	890 Ft	<b>630 Ft</b>
125	Inox	7,2	B-56390	990 Ft	<b>720 Ft</b>



115	Alu	6,0	B-14560	690 Ft	<b>440 Ft</b>
125	Alu	6,0	B-17653	790 Ft	<b>510 Ft</b>
230	Alu	6,0	B-14582	1 890 Ft	<b>1 350 Ft</b>



115	Inox	2,0	B-50360	590 Ft	<b>380 Ft</b>
-----	------	-----	---------	--------	---------------

Vágó és csiszoló korong

## ▼ FLEXIBILIS csiszolótárcsák

Ø (mm)	Vastagság (mm)	Anyag	Cikkszám	Bruttó listaár /db	Javasolt bruttó akciós ár /db
115	4,0		B-49775	690 Ft	<b>490 Ft</b>
125	4,0		B-53110	890 Ft	<b>590 Ft</b>
125	3,0	Fém AC36	B-18312	590 Ft	<b>390 Ft</b>
125	3,0	Fém AC46	B-18328	590 Ft	<b>390 Ft</b>
125	3,0	Fém AC60	B-18334	590 Ft	<b>390 Ft</b>
125	3,0	Fém AC80	B-18340	590 Ft	<b>390 Ft</b>
125	3,0	Inox AC36	B-18546	690 Ft	<b>490 Ft</b>
125	3,0	Inox AC46	B-18552	690 Ft	<b>490 Ft</b>
125	3,0	Inox AC60	B-18568	690 Ft	<b>490 Ft</b>
125	2,0	Inox AC80	B-18574	690 Ft	<b>490 Ft</b>



## ▼ Speciális tárcsák tisztításhoz







Szemcse. Ragasztó és szilícium-karbid, mely lehetővé teszi, a felület gyors tisztítását.

Hordozó. A tisztítandó felületet megvédi a túlzottan sok karcolástól

**Lila** - Long Life    **Fekete** - Standard

Ø (mm)	Belső átmérő (mm)	Típus	Cikkszám	Bruttó listaár /db	Javasolt bruttó akciós ár /db
115	22.23	üveg/fekete	B-28977	3 590 Ft	<b>2 590 Ft</b>
115	22.23	nylon/fekete	B-29050	3 590 Ft	<b>2 590 Ft</b>
115	22.23	üveg/lila	B-29016	4 190 Ft	<b>2 990 Ft</b>
115	22.23	nylon/lila	B-36251	4 190 Ft	<b>2 990 Ft</b>
125	22.23	üveg/fekete	B-28983	4 190 Ft	<b>2 990 Ft</b>
125	22.23	nylon/fekete	B-29066	4 590 Ft	<b>3 290 Ft</b>
125	22.23	üveg/lila	B-29022	5 090 Ft	<b>3 690 Ft</b>
125	22.23	nylon/lila	B-36267	5 390 Ft	<b>3 890 Ft</b>

▼ Lamellás csiszolók

Méret	Szemcse	Kép	Típus	Jellemzés	Cikkszám	Bruttó listaár/db	Javasolt bruttó akciós ár /db
Ø 115	40		Fém	Standard csiszolók	D-63432	590 Ft	390 Ft
	60		Fém		D-63448	590 Ft	390 Ft
	80		Fém		D-63454	590 Ft	390 Ft
	120		Fém		D-63460	590 Ft	390 Ft
Ø 115	40		Fém	• alkalmas acél, öntöttvas, acéllemez és inox megmunkálására • nagy teljesítmény	P-65137	1 090 Ft	790 Ft
	60		Fém		P-65143	1 090 Ft	790 Ft
	80		Fém		P-65159	1 090 Ft	790 Ft
	120		Fém		P-65165	1 090 Ft	790 Ft
Ø 115	40		Inox	• alkalmas inox megmunkálására • nagy teljesítmény • nagy anyaglefordási teljesítmény • hosszú élettartam	P-65458	1 090 Ft	790 Ft
	60		Inox		P-65464	1 090 Ft	790 Ft
	80		Inox		P-65470	1 090 Ft	790 Ft
	120		Inox		P-65486	1 090 Ft	790 Ft
Ø 125	40		Fém	Standard csiszolók	D-63476	690 Ft	490 Ft
	60		Fém		D-63482	690 Ft	490 Ft
	80		Fém		D-63498	690 Ft	490 Ft
	120		Fém		D-63507	690 Ft	490 Ft
Ø 125	40		Fém	• alkalmas acél, öntöttvas, acéllemez és inox megmunkálására • nagy teljesítmény	P-65171	1 290 Ft	890 Ft
	60		Fém		P-65187	1 290 Ft	890 Ft
	80		Fém		P-65193	1 290 Ft	890 Ft
	120		Fém		P-65202	1 290 Ft	890 Ft
Ø 125	40		Inox	• alkalmas inox megmunkálására • nagy teljesítmény • nagy anyaglefordási teljesítmény • hosszú élettartam	P-65492	1 290 Ft	890 Ft
	60		Inox		P-65501	1 290 Ft	890 Ft
	80		Inox		P-65517	1 290 Ft	890 Ft
	120		Inox		P-65523	1 290 Ft	890 Ft

▼ Vágókorongok benzinmotoros darabolókhöz

(Standard minőségű korong)



Ø (mm)	Anyag	furat átmérő (mm)	Cikkszám	Bruttó listaár /db	Javasolt bruttó akciós ár /db
300	Acél	20	966121151	5 490 Ft	3 990 Ft
350	Acél	20	966141150	12 390 Ft	8 990 Ft
350	Acél	25,4	966144150	10 990 Ft	7 990 Ft
300	Kő	20	966121120	4 190 Ft	2 990 Ft
350	Kő	20	966141120	6 890 Ft	4 990 Ft
350	Kő	25,4	966144120	12 390 Ft	8 990 Ft

▼ Vágókorongok gyorsdarabolókhöz

(Rozsdamentes és normál acélhoz)



- gyors vágás,
- kétszeresen hosszabb élettartam a normál vágókorongokéhoz képest

Ø (mm)	Vastagság (mm)	Cikkszám	Kiszérelés	Bruttó listaár /db	Javasolt bruttó akciós ár /db
355	3,0	B-10665-5	5db	9 590 Ft	6 990 Ft
355	2,5	B-49448-5	5db	10 990 Ft	7 990 Ft
355	2,5	B-49448-25	25db	47 990 Ft	34 990 Ft
355	3,0	B-16891-5	5db	13 690 Ft	9 990 Ft



## ▼ Fonott drótkorong kúpos



Ideális fém felületek rozsdaeltávolítására, megmunkálására

Méret (Ø mm)	M	Drót (mm)	Drót-csomó száma	Cikkszám	Bruttó listaár	Javasolt bruttó akciós ár
100	M14	0,5	18	D-39861	1 790 Ft	<b>1 290 Ft</b>
115	M14	0,5	20	D-39883	1 990 Ft	<b>1 390 Ft</b>

## ▼ Hullámos drótkorong kúpos



Ideális fém felületek rozsdaeltávolítására, megmunkálására

Méret (Ø mm)	M	Drót (mm)	Cikkszám	Bruttó listaár	Javasolt bruttó akciós ár
100	M14	0,3	D-39827	1 690 Ft	<b>1 190 Ft</b>
115	M14	0,3	D-39849	1 990 Ft	<b>1 390 Ft</b>

## ▼ Hullámos drótkéfe csésze



Ideális élek és sík felületek rozsdaeltávolítására

Méret (Ø mm)	M	Típus	Cikkszám	Bruttó listaár	Javasolt bruttó akciós ár
60	M14	125/150	D-24072	1 390 Ft	<b>990 Ft</b>
75	M14	125/150	D-24094	1 490 Ft	<b>1 090 Ft</b>
100	M14	180/230	D-29284	2 390 Ft	<b>1 690 Ft</b>

## ▼ Fonott drótkéfe csésze



Ideális nagy felületek gyors letakarítására, tisztítására

Méret (Ø mm)	M	Típus	Cikkszám	Bruttó listaár	Javasolt bruttó akciós ár
D60 16	M14	125/150	D-24119	1 990 Ft	<b>1 390 Ft</b>
D60 18	M14	125/150	D-24153	2 390 Ft	<b>1 690 Ft</b>

## ▼ Fonott drótkéfe csésze



Erőteljesebb rozsdás felületek hatékonyabb megtisztítására

Méret (Ø mm)	M	Típus	Cikkszám	Bruttó listaár	Javasolt bruttó akciós ár
D75 18	M14	125/150	D-24131	2 390 Ft	<b>1 690 Ft</b>
D100 26	M14	180/230	D-29290	3 690 Ft	<b>2 690 Ft</b>

## ▼ Hullámos drótkéfe csésze (Sárgaréz)



Ideális élek és sík felületek rozsdaeltávolítására

Méret (Ø mm)	M	Cikkszám	Bruttó listaár	Javasolt bruttó akciós ár
60	M14	D-39746	1 290 Ft	<b>890 Ft</b>
75	M14	D-39768	1 490 Ft	<b>1 090 Ft</b>
90	M14	D-39780	1 790 Ft	<b>1 290 Ft</b>
100	M14	D-39805	2 390 Ft	<b>1 690 Ft</b>

## ▼ Fonott drótkorong lapos



Ideális fém felületek rozsdaeltávolítására, megmunkálására

Méret (Ø mm)	M	Cikkszám	Bruttó listaár	Javasolt bruttó akciós ár
100	M14	D-29555	1 990 Ft	<b>1 390 Ft</b>
115	M14	D-29561	2 390 Ft	<b>1 690 Ft</b>
125	M14	D-29577	2 790 Ft	<b>1 990 Ft</b>
150	M14	D-45761	3 290 Ft	<b>2 390 Ft</b>
175	M14	D-45777	4 390 Ft	<b>3 190 Ft</b>

Méret (Ø mm)	Drót (mm)	Cikkszám	Bruttó listaár	Javasolt bruttó akciós ár
38	0,3	D-39908	690 Ft	<b>490 Ft</b>
50	0,3	D-39914	890 Ft	<b>590 Ft</b>
63	0,3	D-39920	890 Ft	<b>590 Ft</b>
75	0,3	D-39936	990 Ft	<b>690 Ft</b>
80	0,3	D-39942	990 Ft	<b>690 Ft</b>

## ▼ Hullámos drótkéfe csésze







38	0,3	D-39908	690 Ft	<b>490 Ft</b>
50	0,3	D-39914	890 Ft	<b>590 Ft</b>
63	0,3	D-39920	890 Ft	<b>590 Ft</b>
75	0,3	D-39936	990 Ft	<b>690 Ft</b>
80	0,3	D-39942	990 Ft	<b>690 Ft</b>

## ▼ Fonott drótkorong lapos



38	0,25	D-39958	690 Ft	<b>490 Ft</b>
50	0,25	D-39964	690 Ft	<b>490 Ft</b>
63	0,25	D-39970	890 Ft	<b>590 Ft</b>
75	0,25	D-39986	890 Ft	<b>590 Ft</b>
100	0,25	D-39992	990 Ft	<b>690 Ft</b>

Kép	Méret	Szár Ø (mm)	Cikkszám	Bruttó listaár	Javasolt bruttó akciós ár
	12mm	6mm (1/4")	D-40004	590 Ft	<b>390 Ft</b>
	19mm	6mm (1/4")	D-40010	690 Ft	<b>490 Ft</b>
	25mm	6mm (1/4")	D-40026	890 Ft	<b>590 Ft</b>
	30mm	6mm (1/4")	D-40032	990 Ft	<b>690 Ft</b>

Cikkszám	Kép	Megnevezés	Modell	Bruttó listaár /db	Javasolt bruttó akciós ár
224554-5		Rögzítő peremanya sarokcsiszolóhoz		890 Ft	590 Ft
782423-1		Körmöskulcs sarokcsiszolóhoz		590 Ft	390 Ft
197610-3		Körmöskulcs sarokcsiszolóhoz (kereszt)		990 Ft	690 Ft
196297-8		Szuperperemes alátét	Minden M14-es menettel rendelkező sarokcsiszolóhoz	5 490 Ft	3 990 Ft
195354-9		Ezynyut gyorsbefogó anyja		18 490 Ft	13 490 Ft
123099-9		125mm védőburkolat	GA5030	2 090 Ft	1 490 Ft
123145-8		125mm védőburkolat szerszámmentes		2 890 Ft	2 090 Ft
122891-0		230mm védőburkolat		4 190 Ft	2 990 Ft
122847-3		230mm védőburkolat szerszámmentes		4 690 Ft	3 390 Ft
193903-6		Porfogó feltét 9565H	9565H	4 190 Ft	2 990 Ft
198719-4		Porfogó feltét GA5040	GA5040	4 190 Ft	2 990 Ft
194289-1		Porvédő feltét GA9020	GA9020/9030/9040	1 290 Ft	890 Ft
194514-0		Vibráció csökkentett markolat M8		6 190 Ft	4 490 Ft
162264-5		Vibráció csökkentett markolat M14		6 190 Ft	4 490 Ft
194684-5		Adapter markolathoz		5 490 Ft	3 990 Ft
195239-9		115-125mm betoncsiszoló-tárcsa feltét	115 és 125mm-es sarokcsiszolókhöz	20 590 Ft	14 990 Ft
195385-8		180-230mm betoncsiszoló-tárcsa feltét		24 590 Ft	17 900 Ft
196845-3		115-125mm horonyvágó feltét		32 890 Ft	23 990 Ft
194305-9		1/2"Ütvecsavarbehajtó adapter beszorult tárcsa leszedésére	1/2" szerszámbefogás	19 190 Ft	13 990 Ft



# Gyémántfúrók sarokcsiszolóra (csempék, egyéb kerámialapok fúrására)

2019  
**T1**

## ▼ Gyémántfúrók STANDARD (tengely M14)



mm	Cikkszám	Bruttó listaár	Javasolt bruttó akciós ár
25	D-35025	9 590 Ft	<b>6 990 Ft</b>
30	D-35019	10 990 Ft	<b>7 990 Ft</b>
35	D-35003	12 390 Ft	<b>8 990 Ft</b>
40	D-37007	13 690 Ft	<b>9 990 Ft</b>
45	D-37013	15 090 Ft	<b>10 990 Ft</b>

## ▼ Gyémántfúrók PROFI



Leírás	Cikkszám	Bruttó listaár	Javasolt bruttó akciós ár
6x80mm	B-51823	16 490 Ft	<b>11 990 Ft</b>
8x80mm	B-51839	17 790 Ft	<b>12 990 Ft</b>
10x80mm	B-51845	19 190 Ft	<b>13 990 Ft</b>

## ▼ Gyémántfúró korona szerelhető PROFI



mm	Cikkszám	Bruttó listaár	Javasolt bruttó akciós ár
16	B-45995	9 190 Ft	<b>6 690 Ft</b>
19	B-46006	9 990 Ft	<b>7 290 Ft</b>
25	B-46012	12 990 Ft	<b>9 490 Ft</b>
30	B-46028	15 190 Ft	<b>11 090 Ft</b>
32	B-46034	16 090 Ft	<b>11 690 Ft</b>
35	B-46040	17 390 Ft	<b>12 690 Ft</b>
38	B-46056	19 090 Ft	<b>13 890 Ft</b>
45	B-46062	22 790 Ft	<b>16 590 Ft</b>
50	B-46078	25 790 Ft	<b>18 790 Ft</b>
53	B-46084	27 290 Ft	<b>19 890 Ft</b>
57	B-46090	28 790 Ft	<b>20 990 Ft</b>
64	B-46109	31 790 Ft	<b>23 190 Ft</b>









## ▼ Gyémántfúrók PROFI (tengely M14)











mm	Cikkszám	Bruttó listaár	Javasolt bruttó akciós ár
5	D-61064	6 890 Ft	<b>4 990 Ft</b>
6	D-61070	6 890 Ft	<b>4 990 Ft</b>
8	D-61086	8 290 Ft	<b>5 990 Ft</b>
10	D-61092	8 290 Ft	<b>5 990 Ft</b>
14	D-44432	12 390 Ft	<b>8 990 Ft</b>
16	D-44448	12 390 Ft	<b>8 990 Ft</b>
20	D-44454	12 390 Ft	<b>8 990 Ft</b>
22	D-44460	12 390 Ft	<b>8 990 Ft</b>
25	D-44476	12 390 Ft	<b>8 990 Ft</b>
27	D-44482	13 690 Ft	<b>9 990 Ft</b>
30	D-44498	15 090 Ft	<b>10 990 Ft</b>
32	D-44507	15 790 Ft	<b>11 490 Ft</b>
35	D-44513	17 190 Ft	<b>12 490 Ft</b>
38	D-44529	18 490 Ft	<b>13 490 Ft</b>
40	D-44535	19 890 Ft	<b>14 490 Ft</b>
45	D-44541	21 990 Ft	<b>15 990 Ft</b>
51	D-44557	24 690 Ft	<b>17 990 Ft</b>
60	D-44585	29 490 Ft	<b>21 490 Ft</b>
67	D-44600	32 190 Ft	<b>23 490 Ft</b>
68	D-44616	32 190 Ft	<b>23 490 Ft</b>
70	D-44622	34 290 Ft	<b>24 990 Ft</b>
75	D-44638	35 590 Ft	<b>25 990 Ft</b>
80	D-44644	39 690 Ft	<b>28 990 Ft</b>
83	D-44650	41 090 Ft	<b>29 990 Ft</b>

Megnevezés	Cikkszám	Bruttó listaár	Javasolt bruttó akciós ár
Gyémántfúró koronához 182mm befogó központfúróval	B-46115	5 390 Ft	<b>3 890 Ft</b>
Gyémántfúró korona befogóhoz központfúró M6 59mm	B-46121	2 090 Ft	<b>1 490 Ft</b>
Gyémántfúró koronához 182mm befogó	B-46137	3 990 Ft	<b>2 890 Ft</b>

▼ Tépőzáras polírozó sapka és polírozótalp

Átmérő	Megnevezés	Cikkszám	Kép	9237CB	SA7000C	PV7000C	Bruttó listaár	Javasolt bruttó akciós ár
150	Polírozó szivacs (sűrű anyagú)	P-21727		•	•		4 990 Ft	<b>3 590 Ft</b>
	Polírozó szivacs (vékony felületekhez)	P-21749		•	•		3 490 Ft	<b>2 490 Ft</b>
	Polírozó szivacs (lágy anyagú)	P-21733		•	•		4 190 Ft	<b>2 990 Ft</b>
180	Gyapjú sapka	192629-7		•	•	•	7 590 Ft	<b>5 490 Ft</b>
	Gyapjú sapka	D-56954			•	•	10 990 Ft	<b>7 990 Ft</b>
230	ADAPTER gyapjú sapkához	D-56960					590 Ft	<b>390 Ft</b>
	Polírozótalp 130mm (BO6050)	197317-1					15 090 Ft	<b>10 990 Ft</b>
	Polírozótalp 165mm (9237CB)	743053-3					7 590 Ft	<b>5 490 Ft</b>

▼ Köszörűkorongok

Megnevezés	Típus	Méret	Cikkszám	Kép	Bruttó listaár	Javasolt bruttó akciós ár
Köszörű korong	A36M	150mm	B-51904		4 790 Ft	<b>3 490 Ft</b>
Köszörű korong	A60	150mm	B-51895		4 190 Ft	<b>2 990 Ft</b>
Köszörű korong	A60M	150mm	B-51910		4 790 Ft	<b>3 490 Ft</b>
Köszörű korong	WA60	150mm	B-51926		4 990 Ft	<b>3 590 Ft</b>
Köszörű korong	GC120H	150mm	B-51932		5 490 Ft	<b>3 990 Ft</b>
Köszörű korong	A36P	205mm	B-51948		6 890 Ft	<b>4 990 Ft</b>
Köszörű korong	A60P	205mm	B-51954		6 890 Ft	<b>4 990 Ft</b>
Köszörű korong	WA60	205mm	B-51960		7 990 Ft	<b>5 790 Ft</b>
Köszörű korong	GC120H	205mm	B-51976		9 590 Ft	<b>6 990 Ft</b>





## ▼ Excenterpapírok

Méret (mm)	Szemcse-méret	Cikkszám	Bruttó listaár Ft/cs	Javasolt bruttó akciós ár Ft/cs
125mm barna 10db/ cs	40	D-54499	1 390 Ft	<b>990 Ft</b>
	60	D-54508	1 390 Ft	<b>990 Ft</b>
	80	D-54514	1 390 Ft	<b>990 Ft</b>
	100	D-54520	1 390 Ft	<b>990 Ft</b>
	120	D-54536	1 390 Ft	<b>990 Ft</b>
	150	D-54542	1 390 Ft	<b>990 Ft</b>
	180	D-54558	1 390 Ft	<b>990 Ft</b>
	240	D-54564	1 390 Ft	<b>990 Ft</b>
	320	D-54570	1 390 Ft	<b>990 Ft</b>
125mm barna 50db/ cs	40	D-54673	6 190 Ft	<b>4 490 Ft</b>
	60	D-54689	6 190 Ft	<b>4 490 Ft</b>
	80	D-54695	6 190 Ft	<b>4 490 Ft</b>
	100	D-54704	6 190 Ft	<b>4 490 Ft</b>
	120	D-54710	6 190 Ft	<b>4 490 Ft</b>
125mm fehér 10db/cs	40	P-33342	1 490 Ft	<b>1 090 Ft</b>
	60	P-33358	1 390 Ft	<b>990 Ft</b>
	80	P-33364	1 390 Ft	<b>990 Ft</b>
	100	P-33370	1 390 Ft	<b>990 Ft</b>
	120	P-33386	1 390 Ft	<b>990 Ft</b>
	180	P-33392	1 390 Ft	<b>990 Ft</b>
125mm barna 10db/cs	40	P-43533	1 690 Ft	<b>1 190 Ft</b>
	60	P-43549	1 690 Ft	<b>1 190 Ft</b>
	80	P-43555	1 490 Ft	<b>1 090 Ft</b>
	100	P-43561	1 490 Ft	<b>1 090 Ft</b>
	120	P-43577	1 390 Ft	<b>990 Ft</b>
	180	P-43583	1 490 Ft	<b>1 090 Ft</b>
	240	P-43599	1 490 Ft	<b>1 090 Ft</b>
125mm barna 50db/cs	40	P-43620	7 590 Ft	<b>5 490 Ft</b>
	60	P-43636	7 190 Ft	<b>5 190 Ft</b>
	80	P-43642	6 790 Ft	<b>4 890 Ft</b>
	100	P-43658	6 490 Ft	<b>4 690 Ft</b>
	120	P-43664	6 490 Ft	<b>4 690 Ft</b>
	180	P-43670	6 590 Ft	<b>4 790 Ft</b>
	240	P-43686	6 590 Ft	<b>4 790 Ft</b>
150mm 10db/cs	40	D-54586	1 790 Ft	<b>1 290 Ft</b>
	60	D-54592	1 790 Ft	<b>1 290 Ft</b>
	80	D-54601	1 790 Ft	<b>1 290 Ft</b>
	100	D-54617	1 790 Ft	<b>1 290 Ft</b>
	120	D-54623	1 790 Ft	<b>1 290 Ft</b>
	150	D-54639	1 790 Ft	<b>1 290 Ft</b>
	180	D-54645	1 790 Ft	<b>1 290 Ft</b>
	240	D-54651	1 790 Ft	<b>1 290 Ft</b>
	320	D-54667	1 790 Ft	<b>1 290 Ft</b>
150mm 50db/cs	40	D-54760	8 290 Ft	<b>5 990 Ft</b>
	60	D-54776	8 290 Ft	<b>5 990 Ft</b>
	80	D-54782	8 290 Ft	<b>5 990 Ft</b>
	100	D-54798	8 290 Ft	<b>5 990 Ft</b>
	120	D-54807	8 290 Ft	<b>5 990 Ft</b>
	150	D-54813	8 290 Ft	<b>5 990 Ft</b>
	180	D-54829	8 290 Ft	<b>5 990 Ft</b>
	240	D-54835	8 290 Ft	<b>5 990 Ft</b>
	320	D-54841	8 290 Ft	<b>5 990 Ft</b>

## ▼ Excentertalpak





Megnevezés	Cikkszám	Bruttó listaár Ft/cs	Javasolt bruttó akciós ár/Ft
Excenter talp 123mm (lágy)	743081-8	6 490 Ft	<b>4 690 Ft</b>
Excenter talp 150mm (szuper lágy)	196686-7	13 690 Ft	<b>9 990 Ft</b>
Excenter talp 150mm (szuper lágy)	197316-3	20 590 Ft	<b>14 990 Ft</b>
Excenter talp 150mm (lágy)	196684-1	17 790 Ft	<b>12 990 Ft</b>
Excenter talp 150mm (lágy)	197314-7	17 790 Ft	<b>12 990 Ft</b>
Excenter talp 150mm (kemény)	196685-9	13 690 Ft	<b>9 990 Ft</b>
Excenter talp 150mm (kemény)	197315-5	20 590 Ft	<b>14 990 Ft</b>













## ▼ Fibertárcsák



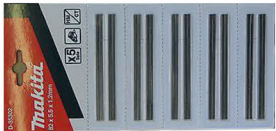





Megnevezés	Cikkszám	Bruttó listaár Ft/cs	Javasolt bruttó akciós ár/Ft
115mm fibertárcsa K40 5db	P-00882	1 990 Ft	<b>1 390 Ft</b>
115mm fibertárcsa K60 5db	P-00907	1 990 Ft	<b>1 390 Ft</b>
115mm fibertárcsa K80 5db	P-00913	1 990 Ft	<b>1 390 Ft</b>
115mm fibertárcsa K100 5db	P-00929	1 990 Ft	<b>1 390 Ft</b>
115mm fibertárcsa K120 5db	P-00935	1 790 Ft	<b>1 290 Ft</b>
125mm fibertárcsa K60 5db	P-00985	2 190 Ft	<b>1 590 Ft</b>
125mm fibertárcsa K80 5db	P-00991	2 190 Ft	<b>1 590 Ft</b>
125mm fibertárcsa K120 5db	P-01018	2 190 Ft	<b>1 590 Ft</b>
Gumitányér 115mm rögzítőanyával	P-05882	1 990 Ft	<b>1 390 Ft</b>
Gumitányér 125mm rögzítőanyával	P-05898	2 090 Ft	<b>1 490 Ft</b>



Kép	Szemcse méret	Cikkszám	Bruttó listaár Ft/cs	Javasolt bruttó akciós ár Ft/cs	Javasolt bruttó akciós ár Ft/db
▼ 76x457 5db/csomag					
	40	P-37091	3 290 Ft	<b>2 390 Ft</b>	<b>478 Ft</b>
	60	P-37100	3 290 Ft	<b>2 390 Ft</b>	<b>478 Ft</b>
	80	P-37116	3 290 Ft	<b>2 390 Ft</b>	<b>478 Ft</b>
	100	P-37122	3 290 Ft	<b>2 390 Ft</b>	<b>478 Ft</b>
	120	P-37138	3 290 Ft	<b>2 390 Ft</b>	<b>478 Ft</b>
▼ 76x533 5db/csomag					
	40	P-37172	3 590 Ft	<b>2 590 Ft</b>	<b>518 Ft</b>
	60	P-37188	3 590 Ft	<b>2 590 Ft</b>	<b>518 Ft</b>
	80	P-37194	3 590 Ft	<b>2 590 Ft</b>	<b>518 Ft</b>
	100	P-37203	3 590 Ft	<b>2 590 Ft</b>	<b>518 Ft</b>
	120	P-37219	3 590 Ft	<b>2 590 Ft</b>	<b>518 Ft</b>
▼ 76x610 5db/csomag					
	40	P-37312	3 590 Ft	<b>2 590 Ft</b>	<b>518 Ft</b>
	60	P-37328	3 590 Ft	<b>2 590 Ft</b>	<b>518 Ft</b>
	80	P-37334	3 590 Ft	<b>2 590 Ft</b>	<b>518 Ft</b>
	100	P-37340	3 590 Ft	<b>2 590 Ft</b>	<b>518 Ft</b>
	120	P-37356	3 590 Ft	<b>2 590 Ft</b>	<b>518 Ft</b>
▼ 100x610 5db/csomag					
	40	P-36887	4 390 Ft	<b>3 190 Ft</b>	<b>638 Ft</b>
	60	P-36893	4 390 Ft	<b>3 190 Ft</b>	<b>638 Ft</b>
	80	P-36902	4 390 Ft	<b>3 190 Ft</b>	<b>638 Ft</b>
	100	P-36918	4 390 Ft	<b>3 190 Ft</b>	<b>638 Ft</b>
	120	P-36924	4 390 Ft	<b>3 190 Ft</b>	<b>638 Ft</b>
▼ 100x610 25db/csomag					
	40	P-36952	19 190 Ft	<b>13 990 Ft</b>	<b>560 Ft</b>
	60	P-36968	19 190 Ft	<b>13 990 Ft</b>	<b>560 Ft</b>
	80	P-36974	19 190 Ft	<b>13 990 Ft</b>	<b>560 Ft</b>
	100	P-36980	19 190 Ft	<b>13 990 Ft</b>	<b>560 Ft</b>
	120	P-36996	19 190 Ft	<b>13 990 Ft</b>	<b>560 Ft</b>















Kép	Megnevezés	Modell	Cikkszám	Bruttó listaár /db	Javasolt bruttó akciós ár/cs
	HSS gyalukés 82x29mm 2db		D-16346	2 790 Ft	<b>1 990 Ft</b>
	HSS gyalukés 82x29mm 2db		A-83571	4 790 Ft	<b>3 490 Ft</b>
	HM gyalukés 82x5,5mm 2db		D-07945	4 190 Ft	<b>2 990 Ft</b>
	HM gyalukés 82x5,5mm 2db nyomólappal		D-07951	5 490 Ft	<b>3 990 Ft</b>
	HM gyalukés 82x29mm 2db		D-07967	6 890 Ft	<b>4 990 Ft</b>
	HM Gyalukés 82mm 10db		D-35302	17 790 Ft	<b>12 990 Ft</b>
	HSS gyalukés 110mm	1911B	793008-8	6 190 Ft	<b>4 490 Ft</b>
	HM gyalukés 110mm	1911B	D-08822	10 990 Ft	<b>7 990 Ft</b>
	HSS gyalukés 170mm	1806B	D-63666	10 990 Ft	<b>7 990 Ft</b>
	HSS gyalukés	2012NB	793346-8	17 790 Ft	<b>12 990 Ft</b>
	HSS gyalukés	KP312S	B-02870	19 190 Ft	<b>13 990 Ft</b>

















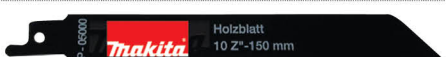



Kép	Jellemzők	L	lap típus	Fog/coll	Db/cs	Cikkszám	Bruttó listaár	Javasolt bruttó akciós ár Ft/cs	Bruttó akciós ár Ft/db
	gumi, bőr	75	B-K		5	A-80416	7 690 Ft	5 590 Ft	1 118 Ft
	fára	100	B8	Z8	5	A-85232	2 390 Ft	1 690 Ft	338 Ft
	fára	130	B10	Z9	5	A-85628	2 490 Ft	1 790 Ft	358 Ft
	fára	100	B11	Z9	5	A-85634	2 490 Ft	1 790 Ft	358 Ft
	fára	100	B12	Z6	5	A-85640	2 490 Ft	1 790 Ft	358 Ft
	fára	100	B13	Z8	5	A-85656	1 790 Ft	1 290 Ft	258 Ft
	fára	76	B14	Z18	5	A-85662	1 490 Ft	1 090 Ft	218 Ft
	fára	76	B15	Z12	5	A-85678	1 690 Ft	1 190 Ft	238 Ft
	fa, műanyag	105	B16	Z6	5	A-85684	2 190 Ft	1 590 Ft	318 Ft
	fa, műanyag	100	B17	Z6	5	A-85690	2 390 Ft	1 690 Ft	338 Ft
	fára	77	B18	Z14	5	A-85709	1 490 Ft	1 090 Ft	218 Ft
	fára	100	B19	Z9	5	A-85715	2 190 Ft	1 590 Ft	318 Ft
	fémre	100	B21	Z12	5	A-85721	3 890 Ft	2 790 Ft	558 Ft
	fémre	80	B22	Z24	5	A-85737	2 090 Ft	1 490 Ft	298 Ft
	fémre	80	B23	Z14	5	A-85743	1 790 Ft	1 290 Ft	258 Ft
	fémre	75	B24	Z32	5	A-85759	2 090 Ft	1 490 Ft	298 Ft
	spec	100	B25	Z9	5	A-85765	2 490 Ft	1 790 Ft	358 Ft
	fémre	100	B26	Z9	5	A-85771	2 790 Ft	1 990 Ft	398 Ft
	fémre	80	B27	Z24	5	A-85787	2 390 Ft	1 690 Ft	338 Ft
	spec	90	BR13	Z9	5	A-85793	1 690 Ft	1 190 Ft	238 Ft
	fára	132	L1	Z6	5	A-86290	4 190 Ft	2 990 Ft	598 Ft
	fára	132	L2	Z6	5	A-86309	3 190 Ft	2 290 Ft	458 Ft
	fára	180	L10	Z6	5	A-86315	3 990 Ft	2 890 Ft	578 Ft









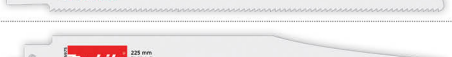







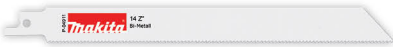
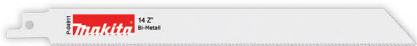
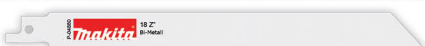

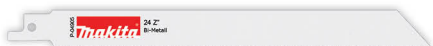
Kép	Jellemzők	L	lap típus	Fog/ coll	Db/ cs	Cikkszám	Bruttó listaár	Javasolt bruttó akciós ár Ft/cs	Bruttó akciós ár Ft/db
	Szűrőfűrészlap készlet B10S, B16, B13, B22, B23					A-86898	2 090 Ft	<b>1 490 Ft</b>	
	Szűrőfűrészlap csomag super express 3db					B-06292	1 790 Ft	<b>1 290 Ft</b>	
	super express	100	B50		5	B-06460	2 790 Ft	<b>1 990 Ft</b>	<b>398 Ft</b>
	super express	100	B51		5	B-06476	2 790 Ft	<b>1 990 Ft</b>	<b>398 Ft</b>
	super express	100	B52		5	B-06482	2 890 Ft	<b>2 090 Ft</b>	<b>418 Ft</b>
	gipszkarton	75	B55	Z6	3	B-06890	9 090 Ft	<b>6 590 Ft</b>	<b>2 197 Ft</b>
	gipszkarton	105	B55	Z6	3	B-06909	12 890 Ft	<b>9 390 Ft</b>	<b>3 130 Ft</b>
	laminált lapra	82	B53		5	B-10970	4 790 Ft	<b>3 490 Ft</b>	<b>698 Ft</b>
	laminált lapra	82	B54		5	B-10986	5 490 Ft	<b>3 990 Ft</b>	<b>798 Ft</b>
	LAMINÁLT	77	B55	Z15	5	B-31887	4 790 Ft	<b>3 490 Ft</b>	<b>698 Ft</b>
	készlet 4xB50, 2xB51, 2xB52, 2xB53				10	B-44426	8 790 Ft	<b>6 390 Ft</b>	
	készlet 2xB50, B51, B52, B53				5	B-48527	4 690 Ft	<b>3 390 Ft</b>	<b>678 Ft</b>
	Laminált fa 2,5-20mm (~T101AIF)	60		Z13	5	P-31566	3 890 Ft	<b>2 790 Ft</b>	<b>558 Ft</b>
	fára (~T144D)	100		Z6	5	P-31588	2 990 Ft	<b>2 190 Ft</b>	<b>438 Ft</b>
	fa, műanyag 103-30mm (~T101BF)	75		Z10	5	P-31594	3 890 Ft	<b>2 790 Ft</b>	<b>558 Ft</b>
	GRP, gázbeton, gipszkarton (~T141HM)	75			3	P-38766	12 890 Ft	<b>9 390 Ft</b>	<b>3 130 Ft</b>
	HM GRP 1-15mm	54			3	P-38788	5 090 Ft	<b>3 690 Ft</b>	<b>1 230 Ft</b>
	HM GRP, csempe, kerámia (~T150RIFF) 3	54			3	P-38794	5 090 Ft	<b>3 690 Ft</b>	<b>1 230 Ft</b>
	spec (~TA345X)	130		Z6	2	P-45749	2 590 Ft	<b>1 890 Ft</b>	<b>945 Ft</b>
	CSŐ (~T318AF)	105		Z24	5	P-47204	3 290 Ft	<b>2 390 Ft</b>	<b>478 Ft</b>
	ACÉL (~T118AF)	55		Z20	5	P-47226	2 190 Ft	<b>1 590 Ft</b>	<b>318 Ft</b>
	ACÉL (~T118BF)	55		Z13	5	P-47232	2 190 Ft	<b>1 590 Ft</b>	<b>318 Ft</b>

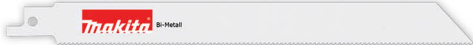
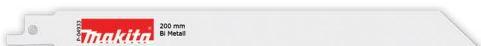
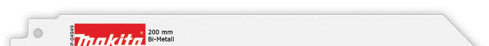















Kép	Jelemzők	L	lap típus	Fog/ coll	Db/ cs	Cikkszám	Bruttó listaár	Javasolt bruttó akciós ár Ft/cs	Bruttó akciós ár Ft/db
	fára	130	B10	Z9	100	B-07674	40 990 Ft	29 890 Ft	299 Ft
	fára	100	B11	Z9	100	B-07680	40 990 Ft	29 890 Ft	299 Ft
	fára	100	B12	Z6	100	B-07696	36 990 Ft	26 990 Ft	270 Ft
	fára	100	B13	Z8	100	B-07705	25 590 Ft	18 690 Ft	187 Ft
	spec	90	BR13	Z9	100	B-07777	28 790 Ft	20 990 Ft	210 Ft
	fémre	80	B22	Z24	100	B-07733	33 290 Ft	24 290 Ft	243 Ft
	fémre	80	B23	Z14	100	B-07749	30 190 Ft	21 990 Ft	220 Ft
	fémre	75	B30	Z24	100	B-04961	2 190 Ft	1 590 Ft	16 Ft
	fa, műanyag	105	B16	Z6	100	B-07711	32 490 Ft	23 690 Ft	237 Ft
	fára	77	B18	Z14	100	B-07727	25 490 Ft	18 590 Ft	186 Ft
	spec	100	B25	Z9	100	B-07755	38 490 Ft	28 090 Ft	281 Ft
	fára	77	B29	Z16	100	B-07761	45 190 Ft	32 990 Ft	330 Ft

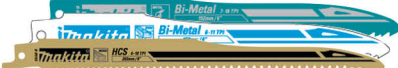

Kép	Jellemzők	L	típus	Db/ cs	Cikkszám	Bruttó listaár	Javasolt bruttó akciós ár Ft/cs	Bruttó akciós ár Ft/db
	szögesfa	100	Z6	5	B-20432	4 690 Ft	3 390 Ft	678 Ft
	gipszkarton	100	Z6	5	B-20448	4 690 Ft	3 390 Ft	678 Ft
	fa, fém	100	Z14-18	5	B-20454	4 690 Ft	3 390 Ft	678 Ft
	fára	150	Z5	5	P-04999	3 490 Ft	2 490 Ft	498 Ft
	fára	150	Z6	5	P-05022	3 690 Ft	2 690 Ft	538 Ft
	fára	150	Z6	5	P-47086	4 190 Ft	2 990 Ft	598 Ft
	fára	150	Z10	5	P-05000	3 490 Ft	2 490 Ft	498 Ft
	fára	225	Z6	5	P-47092	4 390 Ft	3 190 Ft	638 Ft
	fára	240	Z3	5	P-47123	5 790 Ft	4 190 Ft	838 Ft
	fára	240	Z6	5	P-47117	5 490 Ft	3 990 Ft	798 Ft
	fára	300	Z6		P-05016	5 490 Ft	3 990 Ft	798 Ft
	fára	305	Z6	5	B-16829	5 490 Ft	3 990 Ft	798 Ft
	fára	305	Z5	5	B-16863	7 590 Ft	5 490 Ft	1 098 Ft
	szögesfa, fém, ablak	150	Z10	5	P-47064	6 190 Ft	4 490 Ft	898 Ft
	szögesfa, raklap	150	Z10	5	P-47014	4 790 Ft	3 490 Ft	698 Ft
	szögesfa, raklap	225	Z8	5	P-47070	6 290 Ft	4 590 Ft	918 Ft
	bontáshoz	150	Z10	3	P-46969	3 990 Ft	2 890 Ft	578 Ft
	bontáshoz	200	Z10-14	5	P-49529	6 190 Ft	4 490 Ft	898 Ft
	bontáshoz	225	Z10-14	1	P-67658	1 090 Ft	790 Ft	
	bontáshoz	225	Z10	3	P-46975	5 290 Ft	3 790 Ft	1 263 Ft
	bontáshoz	300	Z10	3	P-46981	6 090 Ft	4 390 Ft	1 463 Ft

Kép	Jellemzők	L	típus	Db/ cs	Cikkszám	Bruttó listaár	Javasolt bruttó akciós ár Ft/cs	Bruttó akciós ár Ft/db
	fémre	90	Z18	5	P-04977	5 090 Ft	3 690 Ft	738 Ft
	fémre	150	Z6	5	P-05088	7 390 Ft	5 390 Ft	1 078 Ft
	fémre	152	Z6	5	B-05175	5 490 Ft	3 990 Ft	798 Ft
	fémre	152	Z10	5	B-31843	4 590 Ft	3 290 Ft	658 Ft
	fémre	152	Z18	5	B-05169	4 390 Ft	3 190 Ft	638 Ft
	fémre	100	Z18	5	P-04874	4 590 Ft	3 290 Ft	658 Ft
	fémre	100	Z24	5	P-04896	4 590 Ft	3 290 Ft	658 Ft
	fémre	150	Z10	1	P-46997	4 790 Ft	3 490 Ft	
	fémre	150	Z14	5	P-04911	4 790 Ft	3 490 Ft	698 Ft
	fémre	150	Z18	5	P-04880	4 790 Ft	3 490 Ft	698 Ft
	fémre	152	Z18	2	B-07250	12 590 Ft	9 190 Ft	4 595 Ft
	fémre	150	Z24	5	P-04905	4 990 Ft	3 590 Ft	718 Ft
	fémre	150	Z32	5	P-04955	5 290 Ft	3 790 Ft	758 Ft
	fémre	200	Z14	5	P-04927	6 490 Ft	4 690 Ft	938 Ft
	fémre	200	Z18	5	P-04933	6 490 Ft	4 690 Ft	938 Ft
	fémre	200	Z24	5	P-04949	6 490 Ft	4 690 Ft	938 Ft
	fémre	225	Z10	5	B-31859	6 790 Ft	4 890 Ft	978 Ft
	fémre	225	Z12	5	B-16776	6 790 Ft	4 890 Ft	978 Ft
	fémre	225	Z18	5	B-16782	6 790 Ft	4 890 Ft	978 Ft
	fémre	225		5	B-31871	16 890 Ft	12 290 Ft	2 458 Ft
	fémre	280	Z10	5	P-04983	8 090 Ft	5 890 Ft	1 178 Ft
	fémre	305	Z10-14	5	B-16857	8 290 Ft	5 990 Ft	1 198 Ft



Kép	Jellemzők	L	típus	Db/ cs	Cikkszám	Bruttó listaár	Javasolt bruttó akciós ár Ft/cs	Bruttó akciós ár Ft/db
	abrazív anyagok	150	Z6	1	P-05044	8 890 Ft	<b>6 490 Ft</b>	
	abrazív anyagok	300	Z6	1	P-05050	20 590 Ft	<b>14 990 Ft</b>	
	abrazív anyagok	400	Z3	1	P-05066	17 790 Ft	<b>12 990 Ft</b>	
	tégla	305	Z2	1	B-10394	12 390 Ft	<b>8 990 Ft</b>	
	tégla	455	Z2	1	B-10403	17 790 Ft	<b>12 990 Ft</b>	
	fa, fém SUPER EXPRESS	203	Z6-11	5	B-05044	6 190 Ft	<b>4 490 Ft</b>	<b>898 Ft</b>
	fára SUPER EXPRESS	203	Z6-10	5	B-05153	6 590 Ft	<b>4 790 Ft</b>	<b>958 Ft</b>
	fémre SUPER EXPRESS	203	Z17-18	5	B-05038	6 290 Ft	<b>4 590 Ft</b>	<b>918 Ft</b>
	SUPER EXPRESS készlet			3	B-13677	3 890 Ft	<b>2 790 Ft</b>	<b>930 Ft</b>
	fa, fém	152	Z6-8	1	B-49834	5 490 Ft	<b>3 990 Ft</b>	
	fa, fém	228	Z6-8	1	B-49840	7 590 Ft	<b>5 490 Ft</b>	
	fa, fém	305	Z6-8	1	B-49856	9 590 Ft	<b>6 990 Ft</b>	
	2xB-05153, 2xB-16798, 2xB-05175			1	B-44432	8 290 Ft	<b>5 990 Ft</b>	
	2xB-05044, 2xB-16776, 2xB-16782			1	B-44448	10 990 Ft	<b>7 990 Ft</b>	
	JÉG, HÚS, CSONT	305	Z6	1	B-23248	9 590 Ft	<b>6 990 Ft</b>	
	HÚS	305	Z10	1	B-23254	9 590 Ft	<b>6 990 Ft</b>	

**M Force körfűrész tárcsák**

Ø (mm)	Fogszám (db)	Furat-Ø (mm)	Cikkszám	Bruttó listaár	Javasolt bruttó akciós ár	Leírás	Kép
165		20	D-51079	3 490 Ft	<b>2 490 Ft</b>	A forradalmian új technológiával készült, ikerfogas kialakítású tárcsa még gyorsabban és tisztábban vág. Az M-alakú vágóélí szó szerint két hagyományos fog munkáját végzi és az eredmény kivételes.	
165	10	20	B-07886	8 290 Ft	<b>5 990 Ft</b>		
165	16	20	B-07901	7 290 Ft	<b>5 290 Ft</b>		
165	24	20	B-08006	8 290 Ft	<b>5 990 Ft</b>		
180	16	30	B-07939	6 890 Ft	<b>4 990 Ft</b>		
185	24	30	B-08040	9 490 Ft	<b>6 890 Ft</b>		
190	12	30	B-07967	8 790 Ft	<b>6 390 Ft</b>		
190	24	30	B-08056	9 590 Ft	<b>6 990 Ft</b>		
235	24	30	B-08090	13 990 Ft	<b>10 190 Ft</b>		
235	40	30	B-08121	17 790 Ft	<b>12 990 Ft</b>		

**MAKFORCE körfűrész tárcsák**

165	10	20	B-08159	10 290 Ft	<b>7 490 Ft</b>	<p><b>Makforce tárcsák</b> körfűrészhez. Hatalmas kínálat az összes körfűrész összes feladatához. Magas minőségű volfram-karbid fűrészfog precíziós élézése biztosítja a hosszú élettartamot, a vékony vágási felület, a kisebb anyagvesztéket és nagyobb előtolást.</p> <p>- Méretek 140 mm - 355 mm között, - Fogak száma 10-től 60-ig - Durva hosszvágástól az extra finom keresztvágásig.</p>	
160	24	20	B-08296	13 690 Ft	<b>9 990 Ft</b>		
160	40	20	B-08420	14 390 Ft	<b>10 490 Ft</b>		
190	24	15,88	B-08361	3 490 Ft	<b>2 490 Ft</b>		
190	40	15,88	B-08492	12 390 Ft	<b>8 990 Ft</b>		
190	12	30	B-08224	10 990 Ft	<b>7 990 Ft</b>		
190	24	30	B-08355	11 390 Ft	<b>8 290 Ft</b>		
190	40	30	B-08486	14 390 Ft	<b>10 490 Ft</b>		
190	60	30	B-08551	14 390 Ft	<b>10 490 Ft</b>		
235	20	30	B-08399	12 990 Ft	<b>9 490 Ft</b>		
235	40	30	B-08523	17 190 Ft	<b>12 490 Ft</b>		
235	60	30	B-08589	17 790 Ft	<b>12 990 Ft</b>		
270	24	30	B-08268	19 190 Ft	<b>13 990 Ft</b>		
270	40	30	B-08539	24 690 Ft	<b>17 990 Ft</b>		
270	60	30	B-08573	26 090 Ft	<b>18 990 Ft</b>		
355	40	30	B-08414	34 290 Ft	<b>24 990 Ft</b>		
355	60	30	B-08545	38 390 Ft	<b>27 990 Ft</b>		

**MAKBLADE körfűrész tárcsák**

190	24	20	B-08894	13 690 Ft	<b>9 990 Ft</b>	<p>Széles kínálat az összes gérvágó fűrészhez. Magas minőségű volfram-karbid fűrészfog precíziós élézése biztosítja a hosszú élettartamot, a vékony vágási felület a kisebb anyagvesztéket és nagyobb előtolást.</p>	
190	48	20	B-08953	20 590 Ft	<b>14 990 Ft</b>		
190	60	20	B-09042	20 590 Ft	<b>14 990 Ft</b>		
216	48	30	B-08969	23 290 Ft	<b>16 990 Ft</b>		
216	60	30	B-09058	21 990 Ft	<b>15 990 Ft</b>		
255	48	30	B-08888	26 090 Ft	<b>18 990 Ft</b>		
255	60	30	B-09014	21 990 Ft	<b>15 990 Ft</b>		
260	40	30	B-08981	16 490 Ft	<b>11 990 Ft</b>		
260	60	30	B-09020	20 590 Ft	<b>14 990 Ft</b>		
260	80	30	B-09070	23 290 Ft	<b>16 990 Ft</b>		
260	100	30	B-09117	28 790 Ft	<b>20 990 Ft</b>		
305	60	30	B-09036	28 790 Ft	<b>20 990 Ft</b>		
305	80	30	B-09086	31 490 Ft	<b>22 990 Ft</b>		
305	100	30	B-09123	35 590 Ft	<b>25 990 Ft</b>		
315	48	30	B-46187	31 490 Ft	<b>22 990 Ft</b>		



**Makblade Plus körfűrész tárcsák**

Ø (mm)	Fogszám (db)	Furat-Ø (mm)	Cikkszám	Bruttó listaár	Javasolt bruttó akciós ár
190	24	20	B-08604	19 190 Ft	<b>13 990 Ft</b>
190	60	20	B-08757	23 290 Ft	<b>16 990 Ft</b>
216	24	30	B-08610	19 890 Ft	<b>14 490 Ft</b>
216	48	30	B-08632	34 290 Ft	<b>24 990 Ft</b>
216	60	30	B-08676	32 890 Ft	<b>23 990 Ft</b>
216	80	30	B-08791	39 690 Ft	<b>28 990 Ft</b>
260	48	30	B-09824	47 990 Ft	<b>34 990 Ft</b>
260	60	30	B-08698	42 490 Ft	<b>30 990 Ft</b>
260	70	30	B-08707	32 890 Ft	<b>23 990 Ft</b>
260	80	30	B-08779	43 890 Ft	<b>31 990 Ft</b>
260	100	30	B-08800	45 190 Ft	<b>32 990 Ft</b>
305	60	30	B-08729	54 790 Ft	<b>39 990 Ft</b>
305	70	30	B-08735	41 090 Ft	<b>29 990 Ft</b>
305	80	30	B-08785	54 790 Ft	<b>39 990 Ft</b>
305	100	30	B-08816	54 790 Ft	<b>39 990 Ft</b>
355	80	30	B-08741	64 390 Ft	<b>46 990 Ft</b>
350	100	30	B-08866	75 290 Ft	<b>54 990 Ft</b>

Egyedülálló szabadalommal. A csökkentett rezgésű és szuper csendes tárcsák javítják a munkakörnyezetet és növelik a fűrész tárcsa tartósságát. A csökkentett vibráció nagyobb pontosságot és szebb vágási felület tesz lehetővé. A hagyományos fűrészlapokkal szemben a volfram-karbidfogas tárcsa nagy mértékben növeli az élettartamot.

**Specialized körfűrész tárcsák merülő körfűrészekhez**

160	28	20	B-09260	17 790 Ft	<b>12 990 Ft</b>
160	48	20	B-09276	20 590 Ft	<b>14 990 Ft</b>
165	28	20	B-09282	21 990 Ft	<b>15 990 Ft</b>
165	48	20	B-09298	23 290 Ft	<b>16 990 Ft</b>



Fűrész tárcsák kimondottan merülő körfűrészekhez. Fában a vágás sima és egyenletes. A lapok is a szabadalmazott rezgés-csökkentési tulajdonsággal bírnak. Az ilyen tárcsák pontosabban, és könnyebben vágnak az anyagba. - A rezgés-csökkentő technológiának jellemzője a lézerrel készített hornyokba gyantakötéssel ragasztott vágóhegy, és a jellegzetes bemetszés.

**Specialized tárcsák akkumulátoros körfűrészhez**



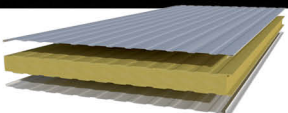

85	20	15	B-16885	4 190 Ft	<b>2 990 Ft</b>
136	24	10	B-09139	9 590 Ft	<b>6 990 Ft</b>
150	40	10	B-09226	10 990 Ft	<b>7 990 Ft</b>
160	24	20	B-09151	10 990 Ft	<b>7 990 Ft</b>
165	24	20	B-09173	10 990 Ft	<b>7 990 Ft</b>
165	40	20	B-09232	11 690 Ft	<b>8 490 Ft</b>
165	40	20	B-09248	12 390 Ft	<b>8 990 Ft</b>
190	24	30	B-09195	12 390 Ft	<b>8 990 Ft</b>

Prémium fűrész tárcsák kimondottan akkumulátoros fűrészekhez. - Ultra vékony, húzott acél alapanyag a pontosságért, és az akkumulátor kímélése miatt. - Precíziós éllezésű karbidhegyek a könnyű, egyenletes vágásért és a hosszú élettartamért.















Beágyazott fogú körfűrész tárcsák (szög, csomósfa)							
Ø (mm)	Fogszám (db)	Furat-Ø (mm)	Cikkszám	Bruttó listaár	Javasolt bruttó akciós ár	Leírás	Kép
165	Z2	20	B-09391	16 490 Ft	<b>11 990 Ft</b>	Úgy terveztük, hogy megfeleljen más gyártók gépeihez is. A keményfém vágóéleket különleges módon ágyazzuk az anyagba, így ellenállnak legkeményebb helyzetekben is. Könnyen szembeszáll a csomós fával és nem okoz problémát a szegelt vagy csavarozott fa sem. Különösen alkalmas bontási munkálatokhoz.	
165	Z4	20	B-09472	21 990 Ft	<b>15 990 Ft</b>		
185	Z16	15,88	B-09335	6 890 Ft	<b>4 990 Ft</b>		
185	Z2	30	B-09416	10 290 Ft	<b>7 490 Ft</b>		
185	Z4	30	B-09494	16 490 Ft	<b>11 990 Ft</b>		
235	Z2	30	B-09444	17 790 Ft	<b>12 990 Ft</b>		
235	Z4	30	B-09519	26 090 Ft	<b>18 990 Ft</b>		
Specialized körfűrész tárcsa alumínium vágáshoz							
160	Z60	20	B-09553	17 790 Ft	<b>12 990 Ft</b>	Tökéletes vágás alumíniumban, rézben, bronzban és egyéb, színesfémekben. Alkalmas továbbá műanyagok és rétegelt lemez megmunkálására is. - Precíz húzott acél alapanyag a pontosabb vágásért - Kiemelkedő teljesítmény laminált parkettában - Színesfémek vágása esetén forgácsolási kenőanyag használata javasolt.	
160	Z60	30	B-09569	17 790 Ft	<b>12 990 Ft</b>		
165	Z56	20	B-09307	27 390 Ft	<b>19 990 Ft</b>		
180	Z60	30	B-09575	19 190 Ft	<b>13 990 Ft</b>		
190	Z60	20	B-09612	26 090 Ft	<b>18 990 Ft</b>		
190	Z60	30	B-09597	26 090 Ft	<b>18 990 Ft</b>		
216	Z64	30	B-09628	26 090 Ft	<b>18 990 Ft</b>		
250	Z80	30	B-09634	30 190 Ft	<b>21 990 Ft</b>		
250	Z100	30	B-09640	31 490 Ft	<b>22 990 Ft</b>		
260	Z100	30	D-61874	11 790 Ft	<b>8 590 Ft</b>		
260	Z120	30	D-61880	12 590 Ft	<b>9 190 Ft</b>		
260	Z80	30	B-09656	31 490 Ft	<b>22 990 Ft</b>		
260	Z100	30	B-09662	31 490 Ft	<b>22 990 Ft</b>		
305	Z80	30	B-09678	35 590 Ft	<b>25 990 Ft</b>		
305	Z100	30	B-09684	39 690 Ft	<b>28 990 Ft</b>		
350	Z100	30	B-09737	61 590 Ft	<b>44 990 Ft</b>		
Körfűrész tárcsák fém vágáshoz							
185	36	30	B-09743	30 190 Ft	<b>21 990 Ft</b>	Speciális, fémvágó tárcsák. A speciálisan kialakított karbidfog ellenáll a gyakori nekiütődéses törésnek, és lágyacél, acélcső, menetes szár darabolása, vágása esetén a magas élettartam biztosított. Szemben a hagyományos szilícium-karbid darabolótárcsákkal, nem csak halkabban és tisztábban vág, de akár 30-szor többet is.	
185	38	30	B-09759	26 090 Ft	<b>18 990 Ft</b>		
185	48	30	B-09787	30 190 Ft	<b>21 990 Ft</b>		
185	70	30	B-09771	30 190 Ft	<b>21 990 Ft</b>		
305	60	25,4	B-09765	56 190 Ft	<b>40 990 Ft</b>		
305	78	25,4	B-09793	79 490 Ft	<b>57 990 Ft</b>		
Körfűrész tárcsák szendvicspanel vágáshoz							
235	50	30	B-17675	41 090 Ft	<b>29 990 Ft</b>		
270	60	30	B-17681	54 790 Ft	<b>39 990 Ft</b>		
355	80	30	B-17697	72 590 Ft	<b>52 990 Ft</b>		
Lapostiplimaró körfűrész lap							
HM 100x22x4,0mm			B-20644	9 590 Ft	<b>6 990 Ft</b>		



Cikkszám	Kép	Megnevezés	Bruttó listaár	Javasolt bruttó akciós ár
JM21080294		Fűrészszalag FA 2240x6mm Z6 LB1200F	11 290 Ft	<b>8 190 Ft</b>
JM21080295		Fűrészszalag FA 2240x13mm Z4 LB1200F	11 290 Ft	<b>8 190 Ft</b>
JM21080296		Fűrészszalag FA 2240x16mm Z4 LB1200F	11 290 Ft	<b>8 190 Ft</b>
JM21080297		Fűrészszalag FA 2240x16mm Z14 LB1200F	11 290 Ft	<b>8 190 Ft</b>

## ▼ Hőlégfúvó tartozékok

Cikkszám	Kép	Megnevezés	Bruttó listaár	Javasolt bruttó akciós ár
P-71417		Lesugárzó fúvóka hőlégfúvóhoz	2 990 Ft	<b>2 190 Ft</b>
P-71423		Lapos széles fúvóka hőlégfúvóhoz	2 990 Ft	<b>2 190 Ft</b>
P-71439		Szűkítő fúvóka hőlégfúvóhoz	2 990 Ft	<b>2 190 Ft</b>
P-71445		Reflektor fúvóka (csőhajlító) hőlégfúvóhoz	2 990 Ft	<b>2 190 Ft</b>
P-71451		Hegesztő adapter szűkítő fúvóka hőlégfúvóhoz	3 690 Ft	<b>2 690 Ft</b>
P-71473		Hegesztő adapter hőlégfúvóhoz	7 390 Ft	<b>5 390 Ft</b>
P-71489		Lapos fúvóka hőlégfúvóhoz	3 990 Ft	<b>2 890 Ft</b>
P-71495		Reflektor fúvóka kicsi (csőhajlító) hőlégfúvóhoz	3 990 Ft	<b>2 890 Ft</b>
P-71504		Nyomóhenger hőlégfúvóhoz	3 490 Ft	<b>2 490 Ft</b>
P-71510		Műanyag hegesztőszál PP	10 290 Ft	<b>7 490 Ft</b>
P-71526		Műanyag hegesztőszál HDPE	10 190 Ft	<b>7 390 Ft</b>
P-71532		Műanyag hegesztőszál ABS	10 990 Ft	<b>7 990 Ft</b>
P-71554		Kaparókészlet hőlégfúvóhoz	7 690 Ft	<b>5 590 Ft</b>

▼ **Nútmaró kések, felsőmaró kések (puha fára)**

„A1” Ø átmérő	„L2” munkahossz	„D” befogó	Kép	Cikkszám	Bruttó listaár	Javasolt bruttó akciós ár
6	19	6		D-47416	2 590 Ft	<b>1 890 Ft</b>
8	25,4	6		D-47450	2 890 Ft	<b>2 090 Ft</b>
10	25,4	6		D-47466	3 190 Ft	<b>2 290 Ft</b>
12	32	6		D-47472	3 490 Ft	<b>2 490 Ft</b>
3	13	8		D-47379	2 590 Ft	<b>1 890 Ft</b>
4	13	8		D-47385	2 590 Ft	<b>1 890 Ft</b>
6	19	8		D-47400	2 590 Ft	<b>1 890 Ft</b>
10	19	8		D-47531	2 890 Ft	<b>2 090 Ft</b>
12	19	8		D-47547	3 490 Ft	<b>2 490 Ft</b>
10	25,4	12		D-47628	3 190 Ft	<b>2 290 Ft</b>

▼ **Szintbemaró csapágyas kések**

„A1” Ø átmérő	„L2” munkahossz	„D” befogó	Kép	Cikkszám	Bruttó listaár	Javasolt bruttó akciós ár
9,5	26	6		D-47690	3 190 Ft	<b>2 290 Ft</b>
12,7	26	6		D-47715	3 490 Ft	<b>2 490 Ft</b>
9,5	26	8		D-47721	3 190 Ft	<b>2 290 Ft</b>
12,7	26	8		D-47743	3 490 Ft	<b>2 490 Ft</b>

▼ **Kerekítő kések**

„A1” Ø átmérő	„L2” munkahossz	„D” befogó	Kép	Cikkszám	Bruttó listaár	Javasolt bruttó akciós ár
6,35	12,7	6		D-47802	2 590 Ft	<b>1 890 Ft</b>
9,5	12,7	6		D-47818	3 190 Ft	<b>2 290 Ft</b>
12,7	19	6		D-47824	4 590 Ft	<b>3 290 Ft</b>
6,35	12,7	8		D-47830	2 590 Ft	<b>1 890 Ft</b>
9,5	12,7	8		D-47846	3 190 Ft	<b>2 290 Ft</b>
12,7	19	8		D-47852	4 590 Ft	<b>3 290 Ft</b>

▼ **Profilmaró csapágyas kés**

„A1” átmérő	„L2” munkahossz	„D” befogó	Kép	Cikkszám	Bruttó listaár	Javasolt bruttó akciós ár
31,8	12,7	8		D-48773	7 190 Ft	<b>5 190 Ft</b>
38,1	16	8		D-48789	8 690 Ft	<b>6 290 Ft</b>



## ▼ Gömbölyítő csapágyas kések

„A1” átmérő	„L2” munkahossz	„D” befogó	Kép	Cikkszám	Bruttó listaár	Javasolt bruttó akciós ár
19	3,2	6		D-48290	3 890 Ft	2 790 Ft
20,6	4	6		D-48309	4 790 Ft	3 490 Ft
25,4	6,35	6		D-48315	5 090 Ft	3 690 Ft
28,6	7,9	6		D-48321	5 490 Ft	3 990 Ft
31,8	9,5	6		D-48337	6 290 Ft	4 590 Ft
17,3	2,3	8		D-48343	3 590 Ft	2 590 Ft
19	3,2	8		D-48359	3 890 Ft	2 790 Ft
20,7	4	8		D-48365	4 790 Ft	3 490 Ft
22,2	4,8	8		D-48371	4 790 Ft	3 490 Ft
25,4	6,35	8		D-48387	5 090 Ft	3 690 Ft
28,6	7,9	8		D-48393	5 490 Ft	3 990 Ft
31,8	9,5	8		D-48402	6 290 Ft	4 590 Ft
38,1	12,7	8		D-48418	7 390 Ft	5 390 Ft
50,8	19	12		D-48424	12 890 Ft	9 390 Ft

## ▼ Holker kések

„A1” átmérő	„L2” munkahossz	„D” befogó	Kép	Cikkszám	Bruttó listaár	Javasolt bruttó akciós ár
25,4	12,7	6		D-48795	5 490 Ft	3 990 Ft
15,9	1,6	8		D-48583	4 690 Ft	3 390 Ft
17,5	2,4	8		D-48599	4 690 Ft	3 390 Ft
19	3,2	8		D-48608	4 690 Ft	3 390 Ft
22,2	4,8	8		D-48614	4 690 Ft	3 390 Ft
28,6	7,9	8		D-48620	5 790 Ft	4 190 Ft
31,8	9,5	8		D-48636	6 890 Ft	4 990 Ft
38,1	12,7	8		D-48642	8 290 Ft	5 990 Ft

## ▼ Profilmaró kések

„A1” átmérő	„L2” Munkahossz	„D” befogó	Kép	Cikkszám	Bruttó listaár	Javasolt bruttó akciós ár
25,4	9,5	6		D-48804	5 890 Ft	4 290 Ft
28,6	13	6		D-48810	5 890 Ft	4 290 Ft
28,6	13	8		D-48751	5 290 Ft	3 790 Ft
38,1	17,5	8		D-48767	8 390 Ft	6 090 Ft

▼ Fóz kések

„A1” átmérő	„L2” Munkahossz	„D” befogó	Kép	Cikkszám	Bruttó listaár	Javasolt bruttó akciós ár
25,4	11	6		D-48658	4 990 Ft	3 590 Ft
22,2	12,7	6		D-48664	4 990 Ft	3 590 Ft
30,2	12,7	8		D-48670	6 190 Ft	4 490 Ft
31,8	13,5	8		D-48686	6 590 Ft	4 790 Ft
34,9	16	8		D-48692	7 390 Ft	5 390 Ft
41,3	20	8		D-48701	9 590 Ft	6 990 Ft
47,6	22,6	12		D-48717	9 590 Ft	6 990 Ft
47,6	27	12		D-48723	12 090 Ft	8 790 Ft

▼ Kerekítő kések

„A1” átmérő	„L2” munkahossz	„D” befogó	Kép	Cikkszám	Bruttó listaár	Javasolt bruttó akciós ár
17	2,3	6		D-48430	3 890 Ft	2 790 Ft
19	3,2	6		D-48446	3 890 Ft	2 790 Ft
20,3	4	6		D-48452	4 790 Ft	3 490 Ft
22,2	4,8	6		D-48468	4 790 Ft	3 490 Ft
28,6	7,9	6		D-48474	5 490 Ft	3 990 Ft
17,3	2,3	8		D-48480	3 890 Ft	2 790 Ft
19	3,2	8		D-48496	3 890 Ft	2 790 Ft
20,7	4	8		D-48505	4 790 Ft	3 490 Ft
22,2	4,8	8		D-48511	4 790 Ft	3 490 Ft
25,4	6,35	8		D-48527	5 290 Ft	3 790 Ft
28,6	7,9	8		D-48533	5 490 Ft	3 990 Ft
31,8	9,5	8		D-48549	6 290 Ft	4 590 Ft
38,1	12,7	8		D-48555	7 390 Ft	5 390 Ft
50,8	19	12		D-48561	13 490 Ft	9 790 Ft

▼ Falcmaró kések

„A1” átmérő	„L2” munkahossz	„D” befogó	Kép	Cikkszám	Bruttó listaár	Javasolt bruttó akciós ár
31,8	12,2	8		D-48739	6 290 Ft	4 590 Ft
31,8	12,2	12		D-48745	6 490 Ft	4 690 Ft

▼ Horonymaró kések

„A1” átmérő	„L2” munkahossz	„D” befogó	Kép	Cikkszám	Bruttó listaár	Javasolt bruttó akciós ár
47,6	3	8		D-48963	6 990 Ft	5 090 Ft
47,6	4	8		D-48979	6 590 Ft	4 790 Ft



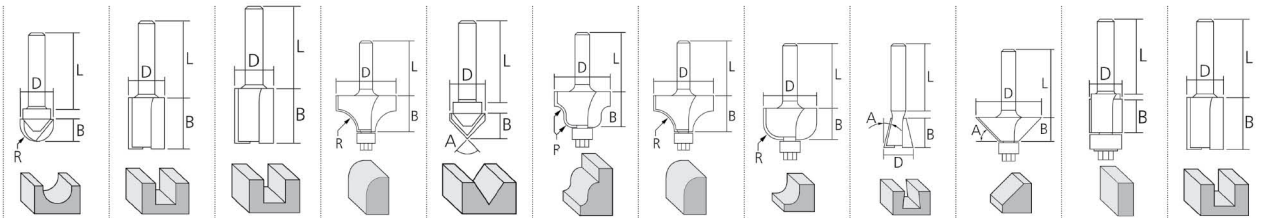

Méret	#1	#2	#3	#4	#5	#6	#7	#8	#9	#10	#11	#12
8mm	D:12.7 R:6.35 B:8.8 L:29.0	D:16.0 B:20.0 L:28.0	D:6.0 B:20.0 L:25.0	D:28.6 R:9.5 B:17.0 L:25.5	D:12.7 B:9.1 A:90° L:29.0	D:25.0 R:4.0 B:16.0 L:26.5	D:22.2 R:6.3 B:13.5 L:25.0	D:22.0 R:6.3 B:12.7 L:26.5	D:12.7 B:12.7 A:14° L:29.0	D:32.0 B:12.2 A:45° L:30.0	D:12.7 B:13.0 L:29.0	D:12.0 B:20.0 L:28.0
6mm												

**Cikkszám:  
A-87921**

Marókészlet 6mm 12 db-os  
Javasolt bruttó akciós ár:

**36.190Ft**



**Cikkszám:  
A-88054**

Marókészlet 8mm 12 db-os  
Javasolt bruttó akciós ár:

**31.290Ft**







**Kör-, és szegmensfűrészlapok ▼**









Kód	Anyaga	Tartozék Kép	Átmérő/ méret	Alkalmazása	Cikkszám	Bruttó listaár	Javasolt bruttó akciós ár
TMA001	BiM-TiN sík		Ø85	Nemvas fémek, PCV, kompozit műanyagok vágása	B-21272	9 990 Ft	<b>7 290 Ft</b>
TMA002	BiM-TiN sík		Ø65	Nemvas fémek, PCV, kompozit műanyagok vágása	B-21288	8 790 Ft	<b>6 390 Ft</b>
TMA003	BiM-TiN sík		Ø85	Nemvas fémek, PCV, kompozit műanyagok Vágása	B-21294	8 790 Ft	<b>6 390 Ft</b>
TMA004	BiM-TiN sík		Ø65	Nemvas fémek, PCV, kompozit műanyagok vágása	B-21303	7 590 Ft	<b>5 490 Ft</b>
TMA005	BiM eltolt		Ø100	Fa és fém vágása	B-21319	9 890 Ft	<b>7 190 Ft</b>
TMA006	BiM eltolt		Ø85	Fa és fém vágása	B-21325	7 690 Ft	<b>5 590 Ft</b>
TMA007	HCS eltolt		Ø85	Fa vágása	B-21331	5 790 Ft	<b>4 190 Ft</b>



## Bevonatos tisztító-, vágópengék ▼

Kód	Anyaga	Tartozék Kép	Átmérő/ méret	Alkalmazása	Cikkszám	Bruttó listaár	Javasolt bruttó akciós ár
TMA023	Karbid szemcse K30		Ø85	Multi szegmenses fűrészlap 85mm HM30	B-21490	11 090 Ft	<b>8 090 Ft</b>
TMA024	Karbid szemcse K50		Ø65	Multi szegmenses fűrészlap 65mm HM50	B-21509	8 890 Ft	<b>6 490 Ft</b>
TMA026	Gyémánt szemcse K40		Ø85	Multi fűrészlap gyémánt 85mm 40	B-21521	17 790 Ft	<b>12 990 Ft</b>
TMA022	Karbid szemcse K40		Ø70	Multi habarcseltávolító lap HM40	B-21484	16 490 Ft	<b>11 990 Ft</b>
TMA025	Karbid szemcse K30		Ø78	Multi szegmenses csiszolólap 78mm HM30	B-21515	8 890 Ft	<b>6 490 Ft</b>
TMA027	Karbid bevonat		30x32	Multi beszűrő vágófej 32mm	B-34805	9 390 Ft	<b>6 790 Ft</b>
TMA028	Karbidbevonat		20x20		B-34811	7 590 Ft	<b>5 490 Ft</b>



## Merülő (szűrő) fűrészlapok ▼

Kód	Anyaga	Tartozék Kép	Átmérő/ méret	Alkalmazása	Cikkszám	Bruttó listaár	Javasolt bruttó akciós ár
TMA008	BiM		65x40	Fa, szegelt fa vágása	B-21347	7 390 Ft	<b>5 390 Ft</b>
TMA009	BiM		28x50	Fa és fém vágása	B-21353	5 790 Ft	<b>4 190 Ft</b>
TMA010	BiM		32x40	Keményfa vágása	B-21369	5 790 Ft	<b>4 190 Ft</b>
TMA012	HCS		32x40	Fa vágása	B-21381	5 490 Ft	<b>3 990 Ft</b>
TMA013	HCS		20x30	Fa vágása	B-21397	3 490 Ft	<b>2 490 Ft</b>
TMA014	HCS		10x30	Fa vágása	B-21406	3 490 Ft	<b>2 490 Ft</b>
TMA015	BiM		32x30	Fém vágása	B-21412	5 790 Ft	<b>4 190 Ft</b>
TMA016	BiM		20x20	Fém vágása	B-21428	4 390 Ft	<b>3 190 Ft</b>
TMA017	BiM		10x20	Fém vágása	B-21434	3 490 Ft	<b>2 490 Ft</b>

**Kaparópengék ▼**

Kód	Anyaga	Tartozék Kép	Átmérő/ méret	Alkalmazása	Cikkszám	Bruttó listaár	Javasolt bruttó akciós ár
TMA018	HCS merev		52	Kötőanyagok, festékek maradványainak eltávolítása,	B-21440	3 490 Ft	<b>2 490 Ft</b>
TMA019	HCS hajlékony		52	műpadló felszedés	B-21456	3 490 Ft	<b>2 490 Ft</b>

**Vágópengék ▼**

TMA020	BiM		Ø100	Polisztirol, gumi, szigetelőanyagok vágása	B-21462	10 990 Ft	<b>7 990 Ft</b>
TMA021	HCS		28x50	Ablagitt, üvegrögzítő szilikon, rugalmas, lágy fugák eltávolítása	B-21478	6 490 Ft	<b>4 690 Ft</b>

**Egyéb pengék ▼**

TMA029	Bi-metal		100	multi vágótalp gumi, bőr és egyéb szigetelőanyagok vágá- sára	B-34827	8 890 Ft	<b>6 490 Ft</b>
TMA037	Bi-metal H+M			Extra hosszú penge, nehezen hozzáférhető helyekre, pl. ab- laksarkokhoz. Gyanta, ragasztó eltávolítására is alkalmas	B-46816	6 790 Ft	<b>4 890 Ft</b>
TMA038	HCS		32 x 70 mm		B-46822	5 490 Ft	<b>3 990 Ft</b>
TM042	HCS		32mm	Univerzális multi penge	B-46866	6 090 Ft	<b>4 390 Ft</b>
Gipszkartonvágó pengék SD140/180D típusokhoz				Gipszkartonvágó penge 2db	B-49703	8 290 Ft	<b>5 990 Ft</b>
				Favágó penge 2db	B-49719	10 290 Ft	<b>7 490 Ft</b>

**Pengeszettek ▼**

Típus	Kép	Szett tartalma	Jellemző	Cikkszám	Bruttó listaár	Javasolt bruttó akciós ár
Multi csempeszett		<b>Csempeszett</b> Multi merülő fűrészlap 20 (B-21428) TMA018 Merülő fűrészlap 52 (B-21440) TMA023 Szegmenses Fűrészlap 85 (B-21490) TMA025 Csiszolólappal 78 (B-21515)	Sérült burkolólapok kicseréléséhez	B-30592	25 390 Ft	<b>18 490 Ft</b>
Multi padlóburkoló szett		<b>Padlóburkoló szett</b> TMA006 Szegmenses Fűrészlap 85 (B-21325) TMA008 Merülő fűrészlap 65 (B-21347) TMA012 Merülő fűrészlap 32 (B-21381) TMA019 Rugalmas fűrészlap (B-21456)	Vágáshoz, csiszoláshoz, kaparáshoz fa és fémhez egyaránt	B-30617	20 590 Ft	<b>14 990 Ft</b>
Multi merülő szett		<b>Merülő fűrészszett</b> TMA009 Merülő fűrészlap 28 (B-21353) TMA010 Merülő fűrészlap 32 (B-21369) TMA016 Merülő fűrészlap 20 (B-21428) TMA006 Szegmenses Fűrészlap 85 (B-21325)	Belső munkála- tokra, sarkok, élek, ablakkeretek eltávolításánál javasolt	B-30623	21 990 Ft	<b>15 990 Ft</b>
Multi asztalos szett		<b>Asztalos szett</b> TMA006 Szegmenses Fűrészlap 85 (B-21325) TMA009 Merülő fűrészlap 28 (B-21353) TMA010 Merülő fűrészlap 32 (B-21369) Csiszoló talp (B-21537) x 2pcs	Speciális asztalos és faipari munkála- tokhoz	B-30639	24 690 Ft	<b>17 990 Ft</b>



Kép	Megnevezés	Cikkszám	Bruttó listaár	Javasolt bruttó akciós ár
	Multigép porelszívó adapter	196550-2	2 190 Ft	<b>1 590 Ft</b>
	Multigép porelszívó adapter TM	196022-7	1 690 Ft	<b>1 190 Ft</b>
	Multigép porelszívó adapter BTM	195965-0	2 090 Ft	<b>1 490 Ft</b>
	Adapter TM3010	196271-6	1 990 Ft	<b>1 390 Ft</b>

	Multi csiszolótalp BTM/TM 93mm	B-46202	4 190 Ft	<b>2 990 Ft</b>
	Multi polírozófilc	B-21820	690 Ft	<b>490 Ft</b>
	Multi csiszolófilc medium 100	B-21799	690 Ft	<b>490 Ft</b>
	Multi csiszolófilc durva 280	B-21808	690 Ft	<b>490 Ft</b>
	Multi tisztítófilc	B-21814	690 Ft	<b>490 Ft</b>

Kép	Megnevezés	Papír méret	Szemcse méret	db/ csomag	Cikkszám	Bruttó listaár	Javasolt bruttó akciós ár
	Delta csiszolópapír szett	2x60,80,100,120,180,240mm-es szemcseméreték			B-21618	1 090 Ft	<b>790 Ft</b>
	Delta csiszolópapír	93 mm	60	10	B-21624	1 090 Ft	<b>790 Ft</b>
		93 mm	80	10	B-21630	1 090 Ft	<b>790 Ft</b>
		93 mm	120	10	B-21646	1 090 Ft	<b>790 Ft</b>
		93 mm	180	10	B-21652	1 090 Ft	<b>790 Ft</b>
		93 mm	240	10	B-21668	1 090 Ft	<b>790 Ft</b>
		93 mm	100	10	B-22947	1 090 Ft	<b>790 Ft</b>
	Multi csiszolólap longlife	93 mm	150	10	B-22953	1 090 Ft	<b>790 Ft</b>
		93 mm	szett	szett	B-21559	1 090 Ft	<b>790 Ft</b>
		93 mm	60	10	P-33261	1 090 Ft	<b>790 Ft</b>
		93 mm	80	10	P-33277	1 090 Ft	<b>790 Ft</b>
		93 mm	100	10	P-33283	1 090 Ft	<b>790 Ft</b>
		93 mm	120	10	P-33299	1 090 Ft	<b>790 Ft</b>
		93 mm	180	10	P-33314	1 090 Ft	<b>790 Ft</b>
	Multi csiszolólap festék	93 mm	240	10	P-33320	1 090 Ft	<b>790 Ft</b>
		93 mm	szett	szett	B-21674	1 090 Ft	<b>790 Ft</b>
		93 mm	60	10	P-42690	1 090 Ft	<b>790 Ft</b>
		93 mm	80	10	P-42709	1 090 Ft	<b>790 Ft</b>
		93 mm	100	10	P-42715	1 090 Ft	<b>790 Ft</b>
		93 mm	120	10	P-42721	1 090 Ft	<b>790 Ft</b>
		93 mm	180	10	P-42759	1 090 Ft	<b>790 Ft</b>
	Multi csiszolólap kő	93 mm	240	10	P-42765	1 090 Ft	<b>790 Ft</b>
		93 mm	szett	szett	B-21733	1 090 Ft	<b>790 Ft</b>
		93 mm	120	10	B-21749	1 090 Ft	<b>790 Ft</b>
		93 mm	240	10	B-21755	1 090 Ft	<b>790 Ft</b>
		93 mm	400	10	B-21761	1 090 Ft	<b>790 Ft</b>
		93 mm	600	10	B-21777	1 090 Ft	<b>790 Ft</b>
		93 mm	1200	10	B-21783	1 090 Ft	<b>790 Ft</b>

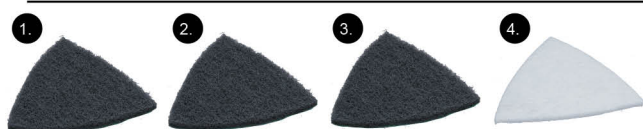

1. Multi csiszolófilc medium 100	B-21799	690 Ft	<b>490 Ft</b>
2. Multi csiszolófilc durva 280	B-21808	690 Ft	<b>490 Ft</b>
3. Multi tisztítófilc	B-21814	690 Ft	<b>490 Ft</b>
4. Multi polírozófilc	B-21820	690 Ft	<b>490 Ft</b>

Cikkszám	Megnevezés	Kép	Bruttó listaár	Javasolt bruttó akciós ár
F-81518	Kapocs 10X7mm <b>DST110</b>		490 Ft	<b>310 Ft</b>
F-81521	Kapocs 10X10mm <b>DST110</b>		690 Ft	<b>450 Ft</b>
F-32904	Kapocs 10x6mm fényes <b>DST220/DST221</b>		4 290 Ft	<b>3 090 Ft</b>
F-32917	Kapocs 10x8mm fényes <b>DST220/DST221</b>		4 790 Ft	<b>3 490 Ft</b>
F-32647	Kapocs 10x10mm fényes <b>DST220/DST221</b>		5 390 Ft	<b>3 890 Ft</b>
F-32650	Kapocs 10x13mm fényes <b>DST220/DST221</b>		5 890 Ft	<b>4 290 Ft</b>
F-33607	Tűzőkapocs 6,3x25mm 18GA <b>AT638</b>		8 290 Ft	<b>5 990 Ft</b>
F-33610	Tűzőkapocs 6,3x28mm 18GA <b>AT638</b>		8 290 Ft	<b>5 990 Ft</b>
F-33623	Tűzőkapocs 6,3x30mm 18GA <b>AT638</b>		8 290 Ft	<b>5 990 Ft</b>
F-33636	Tűzőkapocs 6,3x32mm 18GA <b>AT638</b>		8 290 Ft	<b>5 990 Ft</b>
F-33649	Tűzőkapocs 6,3x38mm 18GA <b>AT638</b>		10 990 Ft	<b>7 990 Ft</b>
F-31867	Fejnélküli szeg galvanizált 15mm 18GA <b>AF505/DBN500</b>		2 890 Ft	<b>2 090 Ft</b>
F-31870	Fejnélküli szeg galvanizált 20mm 18GA <b>AF505/DBN500</b>		3 690 Ft	<b>2 690 Ft</b>
F-31883	Fejnélküli szeg galvanizált 25mm 18GA <b>AF505/DBN500</b>		4 990 Ft	<b>3 590 Ft</b>
F-31896	Fejnélküli szeg galvanizált 30mm 18GA <b>AF505/DBN500</b>		7 190 Ft	<b>5 190 Ft</b>
F-31915	Fejnélküli szeg galvanizált 35mm 18GA <b>AF505/DBN500</b>		7 290 Ft	<b>5 290 Ft</b>
F-31928	Fejnélküli szeg galvanizált 38mm 18GA <b>AF505/DBN500</b>		7 690 Ft	<b>5 590 Ft</b>
F-31931	Fejnélküli szeg galvanizált 40mm 18GA <b>AF505/DBN500</b>		8 090 Ft	<b>5 890 Ft</b>
F-31944	Fejnélküli szeg galvanizált 45mm 18GA <b>AF505/DBN500</b>		8 490 Ft	<b>6 190 Ft</b>
F-31957	Fejnélküli szeg galvanizált 50mm 18GA <b>AF505/DBN500</b>	9 390 Ft	<b>6 790 Ft</b>	
F-31825	Tűzszeg galvanizált 18mm 23GA <b>AF201Z/DPT350/DPT351</b>		4 790 Ft	<b>3 490 Ft</b>
F-31838	Tűzszeg galvanizált 25mm 23GA <b>AF201Z/DPT350/DPT351</b>		5 790 Ft	<b>4 190 Ft</b>
F-31841	Tűzszeg galvanizált 30mm 23GA <b>AF201Z/DPT350/DPT351</b>		6 190 Ft	<b>4 490 Ft</b>
F-31854	Tűzszeg galvanizált 35mm 23GA <b>AF201Z/DPT350/DPT351</b>		7 390 Ft	<b>5 390 Ft</b>
F-32142	Tűzszeg rozsdamentes 18mm 23GA <b>AF201Z/DPT350/DPT351</b>		10 190 Ft	<b>7 390 Ft</b>
F-32155	Tűzszeg rozsdamentes 25mm 23GA <b>AF201Z/DPT350/DPT351</b>		10 890 Ft	<b>7 890 Ft</b>
F-32168	Tűzszeg rozsdamentes 30mm 23GA <b>AF201Z/DPT350/DPT351</b>	15 090 Ft	<b>10 990 Ft</b>	
F-32171	Tűzszeg rozsdamentes 35mm 23GA <b>AF201Z/DPT350/DPT351</b>	16 490 Ft	<b>11 990 Ft</b>	
F-30566	Síktáras szeg fényes 2,9x60mm 34° <b>AN943</b>		23 290 Ft	<b>16 990 Ft</b>
F-30614	Síktáras szeg fényes 3,3x75mm 34° <b>AN943</b>		27 390 Ft	<b>19 990 Ft</b>
F-30601	Síktáras szeg fényes 3,1x83mm 34° <b>AN943</b>		34 290 Ft	<b>24 990 Ft</b>
P-04123	Táras csavar foszfátózott 3,9x35mm 1000db		15 090 Ft	<b>10 990 Ft</b>
P-13225	Csavar 4,5*75mm 500 db-os		16 490 Ft	<b>11 990 Ft</b>
F-30852	Dobtáras szeg fényes 3,3x65mm 16° <b>AN621/AN901/AN902</b>		36 990 Ft	<b>26 990 Ft</b>
F-31304	Dobtáras szeg fényes 3,1x85mm 16° <b>AN621/AN901/AN902</b>		46 590 Ft	<b>33 990 Ft</b>



## PW5000CH tartozékok

Kőpolírozó tárcsák: Ideálisak terméskövek, gránit, márvány, terazzo és üveg felületeinek készre munkálásához. Kitűnő a felületek finomítására, polírozására. Rendkívül magas fényt és színmélységet lehet elérni ezekkel a kiváló minőségű műanyag kötésű, tépőzáras gyémánt csiszolótárcsákkal.



Méret (mm)	Szín	Szemcse-finomság	Max. fordulatszám	Cikkszám	Javasolt bruttó akciós ár Ft	Bruttó akciós ár Ft
100	kék	50	4.500/perc	D-15584	6 090 Ft	<b>4 390 Ft</b>
100	sárga	100	4.500/perc	D-15590	5 390 Ft	<b>3 890 Ft</b>
100	narancs	200	4.500/perc	D-15609	4 990 Ft	<b>3 590 Ft</b>
100	piros	400	4.500/perc	D-15615	5 490 Ft	<b>3 990 Ft</b>
100	sötét zöld	800	4.500/perc	D-15621	5 290 Ft	<b>3 790 Ft</b>
100	világos zöld	1500	4.500/perc	D-15637	5 490 Ft	<b>3 990 Ft</b>
100	barna	3000	4.500/perc	D-15643	5 490 Ft	<b>3 990 Ft</b>
100	zöld	100	4.500/perc	D-15659	8 890 Ft	<b>6 490 Ft</b>

## Betoncsiszoló tárcsák

Tárcsa Méret (mm)	Furat átmérő	Kép	modell	Cikkszám	Bruttó listaár /db	Javasolt bruttó akciós ár
115	8,7			D-62315	9 590 Ft	<b>6 990 Ft</b>
115	2,0			D-62343	10 990 Ft	<b>7 990 Ft</b>
125	13		PC5000C PC5001C	D-41464	21 990 Ft	<b>15 990 Ft</b>
125	7,5		PC5000C PC5001C	D-41458	19 190 Ft	<b>13 990 Ft</b>
125	6,7		PC5000C PC5001C	B-50005	39 690 Ft	<b>28 990 Ft</b>



**diamak**

**Gazdaságos tárcsa,** mely az építőipari alapanyagok széles palettájára alkalmazható. Elérhető szegmentált, vagy folyamatos szegmensű és turbó kivitelben.



**nebulá**

**Gazdaságos tárcsa,** Jó minőség, kedvező áron Hétköznapi és professzionális felhasználóknak Elérhető szegmentált, kivitelben



**comet**

**Prémium,** univerzális, 3D Grid gyémánttárcsa professzionális felhasználóknak. A minőségi vágótárcsák széles kínálata 3D Grid technológiával és az opcionálisan választható Stealth-technológiával vagy a hűtőnyílásokkal. Elérhető Rapide és Enduro kivitelben a sebesség, vagy az élettartam maximalizásáért.



**quasar**

**Prémium,** univerzális, 3D Grid gyémánttárcsa professzionális felhasználóknak. Elérhető zaj-, és vibrációcsökkenést biztosító "Stealth"-technológiával, vagy a megerősített belsővel és hűtőnyílással. Száraz és vizes vágásra egyaránt használható.



**3DDG:** A fejlett szegmensgyártási eljárásnak köszönhetően minden gyémántdarab egy háromdimenziós mintázatnak megfelelően kerül elhelyezésre, szemben a hagyományos, véletlenszerű elosztással. Mivel a gyémántok elhelyezkedése teljes mértékben szabályozott, így nem csak az élettartam, hanem a vágási sebesség is nagymértékben megnőtt.



**Stealth-Technologia:** A kifejlesztett technológia alkalmazásával csökken a vibráció és jelentősen csendesebb lesz ezen tárcsával végzendő művelet, különösen a lakott területeken való munkálatok során jelenthet nagy előnyt. Gyors és tiszta vágást eredményez.

**Folyamatos peremű:** Csempe, márvány, mészkő, porcelán, Terazzo (járólap) anyagokhoz javasolt

**Szegmentált perem:** Legtöbb építési anyag, téglá, homokkő blokk, pala, mészkő anyagokhoz

**Turbó tárcsa:** Kemény, tömör anyagok, gránit, agyag termékek, pala, mészkő kemény beton anyagokhoz



Tárcsa átmérő (mm)	Cikkszám	Jellemzők	Bruttó listaár Ft/cs	Javasolt bruttó akciós ár Ft/cs/db
<b>80mm</b>	B-13063	80mm gyémánttárcsa <b>COMET folyamatos</b>	9 590 Ft	<b>6 990 Ft</b>
	B-21098	80mm gyémánttárcsa <b>folyamatos</b> (CC301D)	12 390 Ft	<b>8 990 Ft</b>
<b>115mm</b>	D-61189	115mm gyémánttárcsa <b>DIAMAK folyamatos</b>	2 490 Ft	<b>1 790 Ft</b>
	D-61123	115mm gyémánttárcsa <b>DIAMAK szegmentált</b>	2 490 Ft	<b>1 790 Ft</b>
	D-62153	115mm gyémánttárcsa <b>DIAMAK szegmentált 10db</b>	19 790 Ft	<b>14 390 Ft</b>
	D-61151	115mm gyémánttárcsa <b>DIAMAK TURBO</b>	2 790 Ft	<b>1 990 Ft</b>
	D-62181	115mm gyémánttárcsa <b>DIAMAK TURBO 10db</b>	21 990 Ft	<b>15 990 Ft</b>
	D-41626	115mm gyémánttárcsa <b>TURBO LONG-LIFE</b>	3 190 Ft	<b>2 290 Ft</b>
	B-53986	115mm gyémánttárcsa <b>NEBULA szegmentált</b>	6 290 Ft	<b>4 590 Ft</b>
	B-13085	115mm gyémánttárcsa <b>COMET folyamatos</b>	8 290 Ft	<b>5 990 Ft</b>
	B-12980	115mm gyémánttárcsa <b>COMET TURBO</b>	10 990 Ft	<b>7 990 Ft</b>
	B-12762	115mm gyémánttárcsa <b>COMET 3DDG szegmentált</b>	15 090 Ft	<b>10 990 Ft</b>
<b>125mm</b>	D-61139	125mm gyémánttárcsa <b>DIAMAK szegmentált</b>	2 790 Ft	<b>1 990 Ft</b>
	D-62169	125mm gyémánttárcsa <b>DIAMAK szegmentált 10db</b>	21 990 Ft	<b>15 990 Ft</b>
	D-41595	125mm gyémánttárcsa <b>szegmentált LONG-LIFE</b>	3 890 Ft	<b>2 790 Ft</b>
	D-61167	125mm gyémánttárcsa <b>DIAMAK TURBO</b>	2 990 Ft	<b>2 190 Ft</b>
	D-62197	125mm gyémánttárcsa <b>DIAMAK TURBO 10db</b>	24 090 Ft	<b>17 590 Ft</b>
	D-41632	125mm gyémánttárcsa <b>TURBO LONG-LIFE</b>	4 190 Ft	<b>2 990 Ft</b>
	B-53992	125mm gyémánttárcsa <b>NEBULA szegmentált</b>	7 790 Ft	<b>5 690 Ft</b>
	B-13091	125mm gyémánttárcsa <b>COMET folyamatos</b>	8 290 Ft	<b>5 990 Ft</b>
	B-12996	125mm gyémánttárcsa <b>COMET TURBO</b>	12 390 Ft	<b>8 990 Ft</b>
	B-12778	125mm gyémánttárcsa <b>COMET 3DDG szegmentált</b>	15 090 Ft	<b>10 990 Ft</b>
B-46333	125mm gyémánttárcsa <b>TURBO akkus gépekhez</b>	12 390 Ft	<b>8 990 Ft</b>	
<b>150mm</b>	B-54003	150mm gyémánttárcsa <b>NEBULA szegmentált</b>	9 590 Ft	<b>6 990 Ft</b>
	B-13100	150mm gyémánttárcsa <b>COMET folyamatos</b>	9 590 Ft	<b>6 990 Ft</b>
	B-13007	150mm gyémánttárcsa <b>COMET TURBO</b>	15 090 Ft	<b>10 990 Ft</b>
	B-27187	150mm gyémánttárcsa <b>COMET 3DDG szegmentált</b>	20 590 Ft	<b>14 990 Ft</b>
<b>230mm</b>	D-61145	230mm gyémánttárcsa <b>DIAMAK szegmentált</b>	6 890 Ft	<b>4 990 Ft</b>
	D-62175	230mm gyémánttárcsa <b>DIAMAK szegmentált 10db</b>	54 790 Ft	<b>39 990 Ft</b>
	D-41610	230mm gyémánttárcsa <b>szegmentált LONG-LIFE</b>	8 290 Ft	<b>5 990 Ft</b>
	D-61173	230mm gyémánttárcsa <b>DIAMAK TURBO</b>	8 290 Ft	<b>5 990 Ft</b>
	D-62206	230mm gyémánttárcsa <b>DIAMAK TURBO 10db</b>	65 790 Ft	<b>47 990 Ft</b>
	D-41654	230mm gyémánttárcsa <b>TURBO LONG-LIFE</b>	9 590 Ft	<b>6 990 Ft</b>
	B-16922	230mm gyémánttárcsa <b>DIAMAK+ szegmentált</b>	12 390 Ft	<b>8 990 Ft</b>
	B-54025	230mm gyémánttárcsa <b>NEBULA szegmentált</b>	12 390 Ft	<b>8 990 Ft</b>
	B-13138	230mm gyémánttárcsa <b>COMET folyamatos</b>	16 490 Ft	<b>11 990 Ft</b>
	B-13035	230mm gyémánttárcsa <b>COMET TURBO</b>	26 090 Ft	<b>18 990 Ft</b>
B-12784	230mm gyémánttárcsa <b>COMET 3DDG szegmentált</b>	34 290 Ft	<b>24 990 Ft</b>	
B-12712	230mm gyémánttárcsa <b>QUASAR 3DDG szegmentált</b>	41 090 Ft	<b>29 990 Ft</b>	
<b>300mm</b>	B-13144	300mm gyémánttárcsa <b>COMET folyamatos</b>	41 090 Ft	<b>29 990 Ft</b>
	B-13546	300mm gyémánttárcsa <b>COMET 3DDG szegmentált</b>	52 090 Ft	<b>37 990 Ft</b>
	B-13041	300mm gyémánttárcsa <b>COMET TURBO</b>	47 990 Ft	<b>34 990 Ft</b>
	B-13269	300mm gyémánttárcsa <b>COMET ASZFALT</b>	57 490 Ft	<b>41 990 Ft</b>
	B-17588	300mm gyémánttárcsa <b>QUASAR 3DDG szegmentált</b>	57 490 Ft	<b>41 990 Ft</b>
<b>350mm</b>	D-56998	350mm gyémánttárcsa <b>szegmentált</b>	27 390 Ft	<b>19 990 Ft</b>
	B-13150	350mm gyémánttárcsa <b>COMET folyamatos</b>	47 990 Ft	<b>34 990 Ft</b>
	B-13552	350mm gyémánttárcsa <b>COMET 3DDG szegmentált</b>	61 590 Ft	<b>44 990 Ft</b>
	B-13275	350mm gyémánttárcsa <b>COMET ASZFALT</b>	68 490 Ft	<b>49 990 Ft</b>
	B-13057	350mm gyémánttárcsa <b>COMET TURBO</b>	61 590 Ft	<b>44 990 Ft</b>
B-13465	350mm gyémánttárcsa <b>QUASAR 3DDG szegmentált</b>	75 290 Ft	<b>54 990 Ft</b>	
<b>400mm</b>	D-57009	400mm gyémánttárcsa <b>szegmentált</b>	34 290 Ft	<b>24 990 Ft</b>
	B-54069	400mm gyémánttárcsa <b>NEBULA szegmentált</b>	41 090 Ft	<b>29 990 Ft</b>
	B-13568	400mm gyémánttárcsa <b>COMET 3DDG szegmentált</b>	68 490 Ft	<b>49 990 Ft</b>
	B-42905	400mm gyémánttárcsa <b>COMET ASZFALT</b>	82 190 Ft	<b>59 990 Ft</b>
	B-13471	400mm gyémánttárcsa <b>QUASAR 3DDG szegmentált</b>	88 990 Ft	<b>64 990 Ft</b>

Cikkszám	Megnevezés	Kép	Bruttó listaár	Javasolt bruttó akciós ár
83132B8I	Papírporszák 5 db-os 440 fehér		6 290 Ft	<b>3 990 Ft</b>
83133B8K	Papírporszák 5 db-os 440 barna		6 990 Ft	<b>4 490 Ft</b>
P-70203	Papír porzsák 447L 5db		24 890 Ft	<b>15 990 Ft</b>
P-70297	Nylon gyűjtőzsák VC3012L/M, 446L, VC2512L, VC3511L		15 590 Ft	<b>9 990 Ft</b>
195440-6	Nylon gyűjtőzsák VC3210LX1-hez 10db		4 090 Ft	<b>2 590 Ft</b>
W107418355	Nylon gyűjtőzsák VC4210L/M		10 890 Ft	<b>6 990 Ft</b>
195558-3	Gyapjú porzsák VC3211L/M-hez 5db		10 490 Ft	<b>6 690 Ft</b>
P-78293	Gyapjú porzsák VC3511L-hez 5db		14 090 Ft	<b>8 990 Ft</b>
P-72899	Gyapjú porzsák VC2512L/VC3011L-hez 5db		10 890 Ft	<b>6 990 Ft</b>
P-84078	Gyapjú porzsák VC3012L/M-hez 5db		10 890 Ft	<b>6 990 Ft</b>
W107418353	Gyapjú porzsák VC4210L/M-hez 5db		10 890 Ft	<b>6 990 Ft</b>
W107418354	Újra használható porzsák VC4210L/M-hez 1db		57 690 Ft	<b>36 990 Ft</b>
P-70219	VC2512L/VC3012L levegőszűrő		14 390 Ft	<b>9 190 Ft</b>
W107418351	VC4210L/M levegőszűrő		21 790 Ft	<b>13 990 Ft</b>
W107418352	VC4210L/M motor levegőszűrő		12 490 Ft	<b>7 990 Ft</b>
194746-9	Papírporszák 5db BO gépekhez		2 090 Ft	<b>1 290 Ft</b>



Cikkszám	Megnevezés	Kép	Bruttó listaár	Javasolt bruttó akciós ár
195433-3	28mm, 3,5m hosszú gégecső porelszíváshoz		26 490 Ft	<b>16 990 Ft</b>
195434-1	38mm, 2,5m hosszú gégecső tisztításhoz		26 490 Ft	<b>16 990 Ft</b>
P-70346	INOX hajlított cső markolat VC4210L/M, VC3012L/M, 446L, 447L/M		11 690 Ft	<b>7 490 Ft</b>
P-81739	Szívócső 32mmx3,5m VC2512L, VC3011L		14 090 Ft	<b>8 990 Ft</b>
P-84084	Szívócső 32mmx4m VC3012L/M, VC4210L/M (antisztatikus)		24 890 Ft	<b>15 990 Ft</b>
P-70362	Szívócső 36mmx3m antisztatikus QUICKSYSTEM		51 390 Ft	<b>32 990 Ft</b>
P-72920	Szívócső 36mmx3m QUICKSYSTEM		14 090 Ft	<b>8 990 Ft</b>
P-70378	Adapter ø36 QUICKSYSTEM-hez		9 990 Ft	<b>6 390 Ft</b>
P-70415	Csatlakozó adapter 27mm/25mm-38mm csőhöz		3 490 Ft	<b>2 190 Ft</b>
W107418688	Csatlakozó adapter antisztatikus QUICKSYSTEM 38mm csőhöz		11 690 Ft	<b>7 490 Ft</b>
P-70421	Csatlakozó adapter antisztatikus 38mm csőhöz		7 790 Ft	<b>4 990 Ft</b>
P-72936	Csatlakozó adapter VC2511/VC3511L 32mm/25mm-38mm csőhöz		4 090 Ft	<b>2 590 Ft</b>
P-70437	2db-os 36mmx505mm INOX cső		18 690 Ft	<b>11 990 Ft</b>
P-81789	Padlótisztítófej száraz/nedves VC2512L VC3011L VC3012L/M VC4210L/M		7 690 Ft	<b>4 890 Ft</b>
P-70465	Állítható kefések padlótisztító fej 36x275mm		13 290 Ft	<b>8 490 Ft</b>
P-72958	Profi padlótisztító fej 36x350mm		20 290 Ft	<b>12 990 Ft</b>

Cikkszám	Megnevezés	Kép	Bruttó listaár	Javasolt bruttó akciós ár
W107418357	MAKPAC tartó VC4210L/M-hez		11 690 Ft	<b>7 490 Ft</b>
W107418356	Fém fogantyú VC4210L/M-hez		10 890 Ft	<b>6 990 Ft</b>
P-70471	Kefés szívófej 36x230mm PP/PA		4 190 Ft	<b>2 690 Ft</b>
P-70502	Szívófej készlet W14295 univerzális fej, W5144 radiátor fej, P-70471 kefe fej		16 390 Ft	<b>10 490 Ft</b>
P-70518	Szívófej készlet W14295 univerzális fej, W5146 kefe fej, W5067 cső		16 390 Ft	<b>10 490 Ft</b>
195544-4	Kábeltartó		490 Ft	<b>290 Ft</b>
W14295	VC2512L padlószívó fej		1 290 Ft	<b>790 Ft</b>
W29541	VC2512L résszívó		1 390 Ft	<b>890 Ft</b>
P-72942	VC2512L 2db szívócső d35mmx520mm		11 690 Ft	<b>7 490 Ft</b>
P-81745	Csatlakozó adapter VC2512L, VC3011L 32mm/25mm-38mm		7 790 Ft	<b>4 990 Ft</b>
W107402706	VC2512L keskeny szívófej d36mmx260mm		5 490 Ft	<b>3 490 Ft</b>
195547-8	porszívó csatlakozó 22mm		790 Ft	<b>490 Ft</b>
195546-0	porszívó csatlakozó 24mm		1 090 Ft	<b>690 Ft</b>
195545-2	porszívó csatlakozó 38mm		2 390 Ft	<b>1 490 Ft</b>
192349-3	Porszívó-adapter 27/19-22		2 690 Ft	<b>1 690 Ft</b>
195904-0	DX02 porszívó adapter DHR243-hoz		46 590 Ft	<b>29 900 Ft</b>



Cikkszám	Megnevezés	Kép	Bruttó listaár	Javasolt bruttó akciós ár
417853-4	Elszívó adapter szűrőfűrészekhez		2 390 Ft	1 490 Ft
195173-3	Porgyűjtő sapka HR2610		2 390 Ft	1 490 Ft
195180-6	Porgyűjtő sapka HR2610T		3 290 Ft	2 090 Ft
196536-6	Porelszívó szett HR4003C		35 890 Ft	22 990 Ft
195866-2	Porelszívó szett HR4011C		35 890 Ft	22 990 Ft
196571-4	Porelszívó szett SDS-Max vésőkalapácsokhoz		18 690 Ft	11 990 Ft
197148-8	Porelszívó szett bontókalapácsokhoz		31 190 Ft	19 990 Ft
197903-8	DVC260 papír porzsák		9 390 Ft	5 990 Ft
197899-3	Porzsák DVC260		8 590 Ft	5 490 Ft
123636-9	DVC260 HEPA szűrő		3 890 Ft	2 490 Ft
123486-2	DVC260 padlótisztító fej		3 890 Ft	2 490 Ft
192236-6	DVC260 hosszú fugafej		2 390 Ft	1 490 Ft
410306-2	DVC260 rövid fugafej		790 Ft	490 Ft
195557-5	DVC860 porzsák		9 390 Ft	5 990 Ft
197166-6	DVC860 HEPA szűrő		25 690 Ft	16 490 Ft
195555-9	DVC860 vizes szűrő készlet		15 590 Ft	9 990 Ft
195552-5	DVC860 vizes szűrő		3 890 Ft	2 490 Ft
195432-5	DVC860 műanyag zsák		3 590 Ft	2 290 Ft
192563-1	DVC860 egyenes porszívó cső		2 790 Ft	1 790 Ft
192562-3	DVC860 könyök porszívó cső		3 190 Ft	1 990 Ft
192563-1	DVC860 egyenes porszívó cső		2 890 Ft	3 190 Ft















Cikkszám	Megnevezés	Kép	Bruttó listaár	Javasolt bruttó akciós ár
198192-8	14,4V 1,5Ah Li-ion akkumulátor BL1415G		21 790 Ft	<b>13 990 Ft</b>
198186-3	18V 1,5Ah Li-ion akkumulátor BL1815G		21 790 Ft	<b>13 990 Ft</b>
198000-3	7,2V 1,0Ah Li-ion akkumulátor BL7010		18 690 Ft	<b>11 990 Ft</b>
194550-6	10,8V 1,3Ah Li-ion akkumulátor BL1013 BULK		17 190 Ft	<b>10 990 Ft</b>
632F35-5	10,8V 2,0Ah Li-ion akkumulátor BL1020B BULK		18 690 Ft	<b>11 990 Ft</b>
632F39-7	10,8V 4,0Ah Li-ion akkumulátor BL1040B BULK		28 090 Ft	<b>17 990 Ft</b>
632C97-5	14,4V 1,5Ah Li-ion akkumulátor BL1415N BULK		23 390 Ft	<b>14 990 Ft</b>
632G20-4	14,4V 3,0Ah Li-ion akkumulátor BL1430 BULK		31 190 Ft	<b>19 990 Ft</b>
196386-9	14,4V 4,0Ah Li-ion akkumulátor BL1440		40 490 Ft	<b>25 990 Ft</b>
632B42-4	18V 2,0Ah Li-ion akkumulátor BL1820 BULK	<b>2.0Ah</b> 	23 390 Ft	<b>14 990 Ft</b>
632G12-3	18V 3,0Ah Li-ion akkumulátor BL1830B BULK	<b>3.0Ah</b> 	31 190 Ft	<b>19 990 Ft</b>
2019T1 akku szett	2xBL1830B+2xBL1840B		124 590 Ft	<b>79 990 Ft</b>
632F07-0	18V 4,0Ah Li-ion akkumulátor BL1840B BULK	<b>4.0Ah</b> 	35 890 Ft	<b>22 990 Ft</b>
632F15-1	18V 5,0Ah Li-ion akkumulátor BL1850B BULK	<b>5.0Ah</b> 	46 790 Ft	<b>29 990 Ft</b>
197422-4	18V 6,0Ah Li-ion akkumulátor BL1860B BULK	<b>6.0Ah</b> 	54 490 Ft	<b>34 990 Ft</b>
193977-7	9,6V, 1,3Ah Ni-Cd akkumulátor		15 590 Ft	<b>9 990 Ft</b>



Cikkszám	Megnevezés	Kép	Bruttó listaár	Javasolt bruttó akciós ár
193864-0	DC1414 akkumulátor töltő 7,2V-14,4V Ni-Cd, Ni-MH		15 590 Ft	<b>9 990 Ft</b>
630842-4	DC1001 akkumulátor töltő beépített 10,8V Li-ion		5 490 Ft	<b>3 490 Ft</b>
194588-1	DC10WA akkumulátor töltő 10,8V Li-ion		18 690 Ft	<b>11 990 Ft</b>
197355-3	DC10SA akkumulátor töltő 10,8V Li-ion CXT		24 890 Ft	<b>15 990 Ft</b>
195423-6	DC18WA akkumulátor töltő 14,4V-18V Li-ion G		18 690 Ft	<b>11 990 Ft</b>
195584-2	DC18RC akkumulátor töltő 14,4V-18V Li-ion LXT (gyors)		31 190 Ft	<b>19 990 Ft</b>
198720-9	DC18RE akkumulátor töltő 10,8-18V Li-ion LXT&CXT (gyors)		46 790 Ft	<b>29 990 Ft</b>
194621-9	DC18SE autós akkumulátor töltő 14,4V-18V Li-ion LXT		46 790 Ft	<b>29 990 Ft</b>
196933-6	DC18RD akkumulátor töltő 14,4V-18V Li-ion KÉT PORTOS LXT (gyors)		59 190 Ft	<b>37 990 Ft</b>
196426-3	DC18SF akkumulátor töltő 14,4V-18V Li-ion LXT NÉGY PORTOS		93 490 Ft	<b>59 990 Ft</b>
193947-6	ADP04 adapter blokkakkumulátorokhoz		24 890 Ft	<b>15 990 Ft</b>
ATAADP05	LXT adapter 2 USB porttal 2,1A		9 390 Ft	<b>5 990 Ft</b>
ATAADP06	CXT adapter 1 USB porttal 2,1A		9 390 Ft	<b>5 990 Ft</b>
194649-7	Akkumulátor védőrács BL1830/BL1840/BL1850		3 590 Ft	<b>2 290 Ft</b>
450128-8	Li-ion akku takarólap LXT		190 Ft	<b>90 Ft</b>
197941-0	Vállpánt akkus gépekhez		5 290 Ft	<b>3 390 Ft</b>

Cikkszám	Megnevezés	Kép	Bruttó listaár	Javasolt bruttó akciós ár
D-41838	LED lámpa elemes		3 490 Ft	<b>2 190 Ft</b>
STEXML101	10,8V Li-ion akkus lámpa		12 490 Ft	<b>7 990 Ft</b>
DEAML103	10,8V CXT Li-ion akkus lámpa		12 490 Ft	<b>7 990 Ft</b>
DEAML104	10,8V CXT Li-ion akkus LED fénycső		45 190 Ft	<b>28 990 Ft</b>
DEAML105	10,8V CXT Li-ion akkus LED lámpa		24 890 Ft	<b>15 990 Ft</b>
STEXML187	14,4-18V G Li-ion akkus LED lámpa		14 090 Ft	<b>8 990 Ft</b>
DEADML801	14,4-18V LXT Li-ion akkus LED kifordítható lámpa		23 390 Ft	<b>14 990 Ft</b>
DEABML803	14,4-18V LXT Li-ion akkus LED kereső lámpa		23 390 Ft	<b>14 990 Ft</b>
DEADML802	14,4-18V LXT Li-ion akkus LED lámpa		24 890 Ft	<b>15 990 Ft</b>
DEADML808	14,4-18V LXT Li-ion akkus LED lámpa 190 lumen		27 290 Ft	<b>19 900 Ft</b>
DEADML805	14,4-18V LXT Li-ion akkus/hálózati LED munkalámpa		74 790 Ft	<b>47 990 Ft</b>
GM00001381	Állvány DEADML805 lámpához		28 090 Ft	<b>17 990 Ft</b>
GM00001396	Rögzítő készlet (cső) DEADML805 lámpához		7 790 Ft	<b>4 990 Ft</b>
A-58154	Tükröződés gátló fólia DEADML805 lámpához		1 590 Ft	<b>990 Ft</b>



Cikkszám	Megnevezés	Kép	Bruttó listaár	Javasolt bruttó akciós ár
763228-8	0,8-10mm gyorstokmány 3/8"-24UNF		2 890 Ft	<b>2 090 Ft</b>
196309-7	0,8-10mm gyorstokmány 1/2"-20UNF		4 390 Ft	<b>2 790 Ft</b>
196307-1	0,8-10mm gyorstokmány 1/2"-20UNF		4 690 Ft	<b>2 990 Ft</b>
191880-6	1,5-10mm fúrótokmány 1/4" befogás		6 990 Ft	<b>4 490 Ft</b>
P-04313	1,5-10mm fútótokmány 3/8" -24UNF		6 990 Ft	<b>4 490 Ft</b>
766027-7	1,5-13mm gyorstokmány 1/2"-20UNF		6 290 Ft	<b>3 990 Ft</b>
196306-3	1,5-13mm gyorstokmány 1/2"-20UNF		6 690 Ft	<b>4 290 Ft</b>
196193-0	1,5-13mm gyorstokmány 1/2"-20UNF		6 990 Ft	<b>4 490 Ft</b>
763196-5	1,5-13mm gyorstokmány 1/2"-20UNF		12 490 Ft	<b>7 990 Ft</b>
194254-0	1,5-13mm gyorstokmány 1/2"-20UNF		17 190 Ft	<b>10 990 Ft</b>
193822-6	1,5-13mm fúrótokmány 1/2"-20UNF		12 490 Ft	<b>7 990 Ft</b>
763248-2	1,5mm-13mm gyorstokmány DDF458		9 390 Ft	<b>6 790 Ft</b>
194080-7	SDS-Plus cseretokmány		10 890 Ft	<b>6 990 Ft</b>
122574-2	1,5-13mm SDS-Plus befogású tokmány		14 090 Ft	<b>8 990 Ft</b>
763448-4	Tokmánykulcs S13		590 Ft	<b>350 Ft</b>

## ▼ Egyéb tartozékok

P-90451	1. Zsírzó feltét akkus csavarbehajtóra		40 490 Ft	<b>25 990 Ft</b>
P-90489	2. Zsírzó tömlő 45cm M10x1mm		3 890 Ft	<b>2 490 Ft</b>







Cikkszám	Megnevezés	Kép	Bruttó listaár	Javasolt bruttó akciós ár
P-81315	Lézer állvány 1-2,7M		124 590 Ft	<b>79 990 Ft</b>
B-57130	Mérőszalag 3,5mx16mm		3 890 Ft	<b>2 490 Ft</b>
B-57146	Mérőszalag 5,5mx25mm		8 590 Ft	<b>5 490 Ft</b>
B-57152	Mérőszalag 7,5mx25mm		10 890 Ft	<b>6 990 Ft</b>
B-57168	Mérőszalag 10mx25mm		12 490 Ft	<b>7 990 Ft</b>
196352-6	Kartuskinyomó tartály 600ML DCG180-hoz		38 990 Ft	<b>24 990 Ft</b>
192694-6	Szalagcsiszoló rögzítő 9910/9911		18 690 Ft	<b>11 990 Ft</b>
195253-5	Korona profil rögzítő LS1216		32 690 Ft	<b>20 990 Ft</b>
194043-3	Gérvágó állvány		46 790 Ft	<b>29 990 Ft</b>
JM21000300	Kiegészítő asztal LB1200F		31 190 Ft	<b>19 990 Ft</b>
JM27000300	Gérvágó állvány		108 990 Ft	<b>69 990 Ft</b>
DEAWST06	Gérvágó állvány WST06		108 990 Ft	<b>69 990 Ft</b>
DEAWST05	Gérvágó állvány WST05		124 490 Ft	<b>79 900 Ft</b>
199141-8	Vezetősín 1400mm		35 890 Ft	<b>22 990 Ft</b>
194925-9	Vezetősín 1900mm		45 190 Ft	<b>28 990 Ft</b>
194367-7	Vezetősín 3000mm		77 690 Ft	<b>49 900 Ft</b>
198885-7	Vezetősín toldó		9 590 Ft	<b>6 990 Ft</b>
194385-5	Vezetősín rögzítő		14 090 Ft	<b>8 990 Ft</b>
196664-7	Vezetősín szögmérő kiegészítő		15 590 Ft	<b>9 990 Ft</b>
193517-1	Vezetősín adapter szűrőfűrészekhez		9 390 Ft	<b>5 990 Ft</b>
197252-3	Vezetősín adapter körfűrészekhez		26 490 Ft	<b>16 990 Ft</b>
194579-2	Vezetősín adapter felsőmarókhoz		15 590 Ft	<b>9 990 Ft</b>
193055-3	9404 szalagcsiszoló állvány		38 990 Ft	<b>24 990 Ft</b>



Cikkszám	Megnevezés	Kép	Bruttó listaár	Javasolt bruttó akciós ár
188627-7	Fém koffer 125mm sarokcsiszolóhoz		10 190 Ft	<b>6 490 Ft</b>
824572-9	Koffer 4327/29		4 690 Ft	<b>2 990 Ft</b>
142770-6	MAKPAC koffer 396x296x105		15 590 Ft	<b>9 990 Ft</b>
821550-0	MAKPAC koffer 396x296x157		15 590 Ft	<b>9 990 Ft</b>
821551-8	MAKPAC koffer 396x296x210		17 190 Ft	<b>10 990 Ft</b>
821552-6	MAKPAC koffer 396x296x315		20 290 Ft	<b>12 990 Ft</b>
837803-7	MAKPAC betét 4350CT		2 390 Ft	<b>1 490 Ft</b>
838039-1	MAKPAC betét HP2050		2 390 Ft	<b>1 490 Ft</b>
837916-4	MAKPAC betét DDF456		2 390 Ft	<b>1 490 Ft</b>
837632-8	MAKPAC betét DGA452		2 390 Ft	<b>1 490 Ft</b>
837659-8	MAKPAC betét KP0800		2 690 Ft	<b>1 690 Ft</b>
837641-7	MAKPAC betét DHR241		2 790 Ft	<b>1 790 Ft</b>
453974-8	MAKPAC csat			290 Ft
P-83696	MAKPAC háromrészes tartozék tároló betét		5 790 Ft	<b>3 690 Ft</b>
P-83674	MAKPAC többrészes tartozék tároló betét		6 690 Ft	<b>4 290 Ft</b>
P-83705	MAKPAC szivacs betét 30mm		7 790 Ft	<b>4 990 Ft</b>
P-83652	MAKPAC színes többrészes tartozék tároló betét		12 490 Ft	<b>7 990 Ft</b>
P-83836	MAKPAC nyitott szerszámos táská		21 790 Ft	<b>13 990 Ft</b>
P-83886	MAKPAC gurulós kocsi		45 190 Ft	<b>28 990 Ft</b>
198254-2	MAKPAC hűtődoboz 210mm magas		31 190 Ft	<b>19 990 Ft</b>
198253-4	MAKPAC hűtődoboz 315mm magas		34 290 Ft	<b>21 990 Ft</b>
TR00000001	MAKPAC ALU összehajtható molnárkocsi		62 290 Ft	<b>39 990 Ft</b>

Cikkszám	Megnevezés	Kép	Bruttó listaár	Javasolt bruttó akciós ár
831279-0	Gurulós LXT vászon táska		30 190 Ft	<b>19 390 Ft</b>
B-57613	1,4M párhuzamvezető tartó		18 690 Ft	<b>11 990 Ft</b>
P-71722	Kombinált övtáska jobbos-balos használatra		21 790 Ft	<b>13 990 Ft</b>
P-71738	Övtáska villanyszerelőknek		14 790 Ft	<b>9 490 Ft</b>
P-71744	Általános célú táska		21 790 Ft	<b>13 990 Ft</b>
P-71750	Kétszebes övtáska		15 590 Ft	<b>9 990 Ft</b>
P-71766	Háromszebes övtáska		20 290 Ft	<b>12 990 Ft</b>
P-71772	Övtáska készlet		46 790 Ft	<b>29 990 Ft</b>
P-71788	Övtáska ácsoknak		24 890 Ft	<b>15 990 Ft</b>
P-71794	Pisztolytáska		11 690 Ft	<b>7 490 Ft</b>
P-71803	Duplacsatos bőröv		10 190 Ft	<b>6 490 Ft</b>
P-71819	Nagy teherbírású öv		21 790 Ft	<b>13 990 Ft</b>
P-71825	Gyorsoldású öv		6 590 Ft	<b>4 190 Ft</b>
P-71831	Mérőszalag tartó		4 190 Ft	<b>2 690 Ft</b>
P-71869	Kalapácstartó		5 590 Ft	<b>3 590 Ft</b>
P-71875	Kalapácstartó PROFI		6 090 Ft	<b>3 890 Ft</b>
P-71881	Tartó villanyszerelőknek		9 390 Ft	<b>5 990 Ft</b>
P-71897	Nagy teherbírású övtáskakészlet		51 390 Ft	<b>32 990 Ft</b>
P-71906	Övtáska rögzítési munkálatokhoz		9 790 Ft	<b>6 290 Ft</b>
P-71928	Kés és szerszám tatró		6 090 Ft	<b>3 890 Ft</b>



Cikkszám	Megnevezés	Kép	Bruttó listaár	Javasolt bruttó akciós ár
P-71934	Kalapács és szerszám tartó		9 490 Ft	6 090 Ft
P-71940	Pisztolytáska akkus ütvecsavarbehajtókhoz		7 490 Ft	4 790 Ft
P-71962	Cipzáras övtáska általános		8 590 Ft	5 490 Ft
P-71978	Zselés térdvédő		15 090 Ft	9 690 Ft
P-71984	Térdvédő		10 890 Ft	6 990 Ft
P-71990	Puhafalú szerszámos táska		23 390 Ft	14 990 Ft
P-72001	Nyitott merev falú szerszámos táska		26 490 Ft	16 990 Ft
P-72023	Uzsonnás táska		10 890 Ft	6 990 Ft
P-72148	Italtartó termoszsal		11 690 Ft	7 490 Ft
P-72176	Nadrágtartó		8 090 Ft	5 190 Ft
P-72207	Fekete bőröv M		10 890 Ft	6 990 Ft
P-72213	Fekete bőröv L		10 890 Ft	6 990 Ft
P-72229	Barna bőröv M		10 890 Ft	6 990 Ft
P-80612	Tehermentesítő pánt nehéz övhöz		11 690 Ft	7 490 Ft
P-80880	Pisztolytáska (jobbkezes)		7 790 Ft	4 990 Ft
P-80896	Telefontartó		5 490 Ft	3 490 Ft
P-80911	Öv nehéz súlyokhoz		17 190 Ft	10 990 Ft
P-80955	Merev falú táska		34 290 Ft	21 990 Ft
P-71956	Csavartartó övtáska		9 390 Ft	6 790 Ft
P-81000	Gyorsoldású öv		3 590 Ft	2 290 Ft

# Egy akku

# TÖBB MINT 200 FÉLE GÉPTÍPUS



2db 18V Li-ion akku együttes használatával működhető gépek



## 18V

Lithium-ion

## LXT

LITHIUM-ION

Ezen kiadványban feltüntetett **18V LXT Li-ion rendszerű** akkumulátorainkat Ön **több mint 200 féle géphez** használhatja!